

SwissDRG 13.0

version de planification

(2023/2024)

Swiss

Diagnosis

Related

Groups

Version 13.0

Manuel de définition
Volume 1
(DRGs A01A-F98C)

La version allemande fait foi.

© 2023 by SwissDRG SA, Berne, Suisse

Tous droits réservés. Les manuels de définition sont protégés par les droits d'auteur. Toute utilisation en dehors des conditions d'utilisation de SwissDRG SA sans autorisation écrite préalable est interdite.

SwissDRG-Version 13.0 version de planification (2023/2024)
Manuel de définition

Table des matières

Volume 1 (DRGs A01A-F98C)

Index des figures et des tableaux	VI
Documents d'accompagnement de SwissDRG Manuel de définition 13.0 version de planification (2023/2024)	VIII
Remarque préliminaire	X
Liste des abréviations	XI
Introduction	1
1 Objectifs	1
2 Contexte	2
3 Classification SwissDRG 13.0 version de planification (2023/2024)	3
3.1 Notation des DRG	5
3.2 Détermination des niveaux de sévérité	6
4 Regroupement d'épisodes de traitement par DRG	7
4.1 Variables nécessaires au regroupement	7
4.2 Examen des caractéristiques démographiques et cliniques	7
4.3 Classement dans un MDC	7
4.4 Traitement pré-MDC	8
4.5 Partitionnement des MDC	8
4.6 Classement dans les DRG de base	9
4.7 Détermination des CCL et PCCL	10
4.8 Classement dans un DRG	10
4.9 Diverses fonctions affectant le regroupement des cas	10
4.10 DRG d'erreur et autres DRG	10
5 Indications sur l'utilisation de ce manuel de définition	12
5.1 Utilisation du manuel	12
5.2 Symboles et conventions	18
6 Particularités de la version 13.0 de SwissDRG, version de planification (2023/2024)	20
6.1 Validité des classifications de diagnostics et d'intervention	20
6.2 Marquage de la latéralité	20
6.3 Interventions de type OR et NonOR	21
Pré-MDC Pré-MDC (DRGs A01A-B61E)	54
MDC 01 Maladies et troubles du système nerveux (DRGs B01A-B90C)	320

Volume 1 (DRGs A01A-F98C) Continuation

MDC 02	Maladies et troubles de l'oeil (DRGs C01Z-C86Z)	512
MDC 03	Maladies et troubles de l'oreille, du nez, de la bouche et de la gorge (DRGs D01A-D87Z)	552
MDC 04	Maladies et troubles des organes respiratoires (DRGs E01A-E90C)	693
MDC 05	Maladies et troubles de l'appareil circulatoire (DRGs F01A-F98C)	882

Volume 2 (DRGs G02A-I98Z)

MDC 06	Maladies et troubles des organes digestifs (DRGs G02A-G88Z)	1
MDC 07	Maladies et troubles du système hépatobiliaire et du pancréas (DRGs H01A-H87Z)	319
MDC 08	Maladies et troubles de l'appareil musculosquelettique et du tissu conjonctif (DRGs I02A-I98Z)	409

Volume 3 (DRGs J01A-P67D)

MDC 09	Maladies et troubles de la peau, du tissu sous-cutané et de la glande mammaire (DRGs J01A-J87Z)	1
MDC 10	Maladies endocriniennes, nutritionnelles et métaboliques (DRGs K03Z-K87Z)	164
MDC 11	Maladies et troubles des organes urinaires (DRGs L02Z-L87Z)	228
MDC 12	Maladies et troubles des organes génitaux masculins (DRGs M01Z-M86Z)	341
MDC 13	Maladies et troubles des organes génitaux féminins (DRGs N01A-N86B)	391
MDC 14	Grossesse, naissance et suites de couches (DRGs O01A-O65D)	454
MDC 15	Nouveau-nés (DRGs P02A-P67D)	521
	Plusieurs problèmes graves chez le nouveau-né	828
	Problème grave chez le nouveau-né	866

Volume 4 (DRGs Q01Z-Z86Z)

MDC 16	Affections du sang, des organes hématopoïétiques et du système immunitaire (DRGs Q01Z-Q86B)	1
---------------	--	---

Volume 4 (DRGs Q01Z-Z86Z)	Continuation	
MDC 17	Néoformations hématologiques et solides (DRGs R01A-R65C)	22
MDC 18B	Maladies infectieuses et parasitaires (DRGs T01A-T88Z)	60
MDC 19	Maladies et troubles psychiques (DRGs U01A-U66D)	100
MDC 20	Usage d'alcool et de drogues et troubles psychiques induits par l'alcool et les drogues (DRGs V01Z-V02D)	122
MDC 21A	Traumatisme multiple (DRGs W01A-W61C)	138
MDC 21B		287
	Blessures, empoisonnements et effets toxiques dus aux drogues et médicaments (DRGs X01A-X86B)	
MDC 22	Brûlures (DRGs Y02A-Y63Z)	455
MDC 23	Facteurs influant sur l'état de santé et autre mise à contribution de la santé publique (DRGs Z01Z-Z86B)	488
Fonctions globales		515
	Procédures opératoires particulières en plusieurs temps	515
	Procédures opératoires sans rapport	605
	Procédures opératoires particulières	636
	Procédures opératoires complexes	728
	Procédures de complication	759
	Dialyse	776
	Traumatisme multiple	782
	Intervention sur plusieurs localisations	801
	Traitement complexe de soins intensifs > 980/1104 points de dépense	853
	Réadaptation gériatrique aiguë, à partir de 14 jours de traitement	858
	Réadaptation précoce, à partir de 14 jours de traitement	862
	Traitement complexe de soins intensifs > 392/552 points de dépense	866
	Procédures opératoires complexes en plusieurs temps	871
	Procédures opératoires particulières en quatre temps	902
	Procédures de complication pré-MDC	993
	Intervention multiviscérale	1020
	Traitement sous vide complexe	1028
	Traitement sous vide hautement complexe	1107
	Situations très coûteuses	1186
	Brûlures les plus sévères	1193
	Brûlures sévères	1200

Volume 4 (DRGs Q01Z-Z86Z)	Continuation	
Réadaptation précoce, à partir de 7 jours de traitement		1220
Procédures opératoires complexes en quatre temps		1224
Traitement sous vide		1254
Réadaptation gériatrique aiguë, à partir de 7 jours de traitement		1496
Réadaptation gériatrique aiguë, à partir de 21 jours de traitement		1500

Volume 5 Annexes

Annexe A		1
A Index codes diagnostics / MDC / DRG		1
Annexe B		167
B Index codes d'interventions / MDC / DRG		167
Tableaux des interventions globales		699
Aperçu des fonctions		700
Interventions sur plusieurs localisations		704
Annexe C		706
C CC, exclusions de CC, CCL et calcul de PCCL		706
C.1 Introduction		706
C.2 Complications et comorbidités		706
C.3 Niveaux de complication et de comorbidité (CCL) et niveaux de complexité cliniques du patient (PCCL)		707
Annexe D		769
D Plausibilité		769
D.1 Introduction		769
D.2 Caractéristiques démographiques		769
D.3 Caractéristiques cliniques		770
D.4 Signaux d'alerte et erreurs incontournables		772
D.5 Etat du groupeur		772
Glossaire		857
Index des sources		857

Index des figures et des tableaux

Volume 1 (DRGs A01A-F98C)

Figure 3.1	SwissDRG 13.0 version de planification (2023/2024): Vue d'ensemble	3
Figure 5.1	Logigramme selon la hiérarchie des coûts	13
Figure 5.2	Logigramme avec numéros de rang	14
Tableau 1.1	Liste des SwissDRG	22
Tableau 1.2	Groupes de la CIM et MDC correspondants	50

Volume 5 Annexes

Figure C.1	Calcul du PCCL pour les non-nouveau-nés	708
Figure C.2	Calcul du PCCL pour les nouveau-nés	709
Figure C.3	Formule de calcul du niveau de complexité clinique du patient (PCCL)	710
Tableau C.1	Combinaison des valeurs de CCL pour le calcul de la PCCL de 1 à 6	711
Tableau D.1	Valeurs admissibles pour les données démographiques	769
Tableau D.2	Valeurs admissibles pour les diagnostics et interventions	770
Tableau D.3	Tableaux pour la vérification de caractéristiques médicales	771
Tableau D.4	Codes d'état du groupeur	772
Tableau D.5	Diagnostics principaux non admis	774
Tableau D.6a	Conflit de l'âge - nourrisson	800
Tableau D.6b	Conflit de l'âge - enfant en bas âge	805
Tableau D.6c	Conflit de l'âge - enfant	806
Tableau D.6d	Conflit de l'âge - enfants et adolescents	807
Tableau D.6e	Conflit de l'âge - post-néonatal	810
Tableau D.6f	Conflit de l'âge - plus âgé que nourrisson	813
Tableau D.6g	Conflit de l'âge - puberté	816
Tableau D.6h	Conflit de l'âge - diagnostics en âge de procréer	817
Tableau D.6i	Conflit de l'âge - interventions en âge de procréer	824
Tableau D.6j	Conflit de l'âge - adultes	826

Volume 5 Annexes Continuation

Tableau D.6k	Conflit de l'âge – adultes d'âge mûr	835
Tableau D.7a	Conflit dû au sexe – diagnostics pour les femmes	836
Tableau D.7b	Conflit dû au sexe – interventions pour les femmes	847
Tableau D.7c	Conflit dû au sexe – diagnostics pour les hommes	852
Tableau D.7d	Conflit dû au sexe – interventions pour les hommes	854

Documents d'accompagnement de SwissDRG

Manuel de définition 13.0 version de planification (2023/2024)

Les documents accompagnants le manuel de définition sont disponibles sur le site de SwissDRG SA en téléchargement <https://www.swissdrg.org>.

Les documents d'accompagnement du manuel de définition contiennent les fichiers suivants:

- Index codes diagnostics / MDC / DRG et index codes d'interventions / MDC / DRG des annexes A et B (dossier « Index »)
- Plausibilité de l'annexe D (dossier « Plausi »)
- RG, ADRG et MDC de la version 13.0 de SwissDRG, y c. tableau 1.1 du Volume 1 (dossier « titres DRG »)
- CC, exclusions de CC et CCL de l'annexe C (dossier « CCL »), nécessaires pour les calculs décrits dans l'annexe C (cf. « CCREADME.TXT » dans ce dossier pour des informations complémentaires)
- Datei Readme.txt

Le contenu des fichiers est décrit dans le fichier readme.

Remarque préliminaire

Le présent manuel décrit la version 13.0 du système des forfaits par cas SwissDRG. Cette version constitue une évolution de la version 12.0 de SwissDRG.

Les propositions d'ordre médical, économique et scientifique apportées en Suisse par les partenaires par le biais de la procédure de demande ont été utilisées pour développer le système de façon ciblée.

Ce document définit la systématique des DRG qui permet la rémunération liée aux prestations sur la base de forfaits par cas valable au niveau national conformément à LAMal.

La systématique de groupes de cas nouvellement développée et les cost-weights calculés forment la base du catalogue des forfaits par cas 13.0.

Liste des abréviations

ADRG	DRG de base (Adjacent Diagnosis Related Group)
CC	Complication ou comorbidité (Complication or Comorbidity)
CCL	Niveau de complication ou de comorbidité (Complication or Comorbidity Level)
CHOP	Classification suisse des interventions chirurgicales (traduction et adaptation de la classification américaine ICD-9-CM, volume 3)
DMB	Durée de ventilation mécanique
DRG	Groupe de cas lié au diagnostic (Diagnosis Related Group)
G-DRG	German Diagnosis Related Group
GST	Code d'état du groupeur
HD	Diagnostic principal
ICD-10-GM	Classification statistique internationale des maladies et des problèmes de santé connexes, 10e révision, modification allemande (German Modification)
InEK	Institut allemand pour le système de tarification hospitalière Sàrl
LAMal	Loi fédérale sur l'assurance-maladie
MDC	Catégorie majeure de diagnostic (Major Diagnostic Category)
ND	Diagnostic secondaire (Nebendiagnose)
NonOR	non opératoire (Non-Operating Room)
OPS	Classification allemande des interventions (Operationenschlüssel)
OR	opératoire (Operating Room)
PCCL	Niveau de complexité clinique du patient (Patient Clinical Complexity Level)
Pré-MDC	Groupe de diagnostic principal précédant les MDC
SwissDRG	Swiss Diagnosis Related Group
SwissDRG AG	Société anonyme SwissDRG
VD	Durée de séjour

Introduction

1 Objectifs

Les groupes de cas liés au diagnostic (DRG) représentent une méthode permettant de classer et de mesurer les épisodes de traitement hospitalier. Afin de maintenir cette méthode à jour, il faut la modifier régulièrement, de sorte que l'on puisse tenir compte de l'évolution des exigences et des besoins médicaux.

La version 13.0 version de planification (2023/2024) permet le traitement de données de l'année 2023, codées avec les codes de diagnostics et d'interventions valables cette année (CIM-10-GM, version 2022 et CHOP version 2023).

Les textes qui figurent dans les tables de diagnostics et d'interventions de ce manuel sont des libellés raccourcis dérivés de ceux qui figurent dans les publications de la CIM-10 et de la CHOP. Les libellés complets et corrects se trouvent donc dans les versions officielles de ces deux classifications.

Le présent manuel décrit le système SwissDRG 13.0 et son application. Il contient également des explications détaillées de la manière dont les cas sont classés par le groupeur SwissDRG dans les MDC et les DRG.

Catégorie majeure de diagnostic (MDCs) Un MDC est un ensemble de DRG associés en principe à un système anatomo-physiologique spécifique (système nerveux, respiratoire, circulatoire, digestif, etc.) ou à des maladies dont l'étiologie est similaire. La plupart des MDC sont en lien avec une spécialité médicale particulière. Les enregistrements des cas classés dans les MDC 15, 18B, 21A et 21B peuvent toutefois contenir des diagnostics principaux correspondant aussi à d'autres MDC. La présente version de SwissDRG 13.0 comprend 25 MDCs.

Groupes de cas liés à un diagnostic (DRGs) Les DRG sont une classification de séjours hospitaliers permettant de mettre en rapport le type et le nombre de ces séjours avec la consommation de ressources qu'ils ont générée, et cela d'une manière qui soit à la fois compréhensible et cliniquement pertinente. La Version SwissDRG 13.0 contient 1082 DRGs.

Un groupeur est un logiciel servant à classer les cas (c'est à dire les épisodes de traitement hospitalier) dans les MDC et les DRG.

2 Contexte

Les DRG se définissent comme un nombre défini de groupes basées sur les diagnostics et qui se distinguent selon leur contenu clinique et la consommation de ressources qui y est associée. Ces DRG permettent de mesurer la performance d'un hôpital. Ils forment ainsi une base pour le financement, la budgétisation et la tarification. De plus, les DRG offrent un soutien dans le développement de stratégies pour la réglementation de l'accès aux soins et de l'égalité de traitement, de l'analyse des pratiques cliniques et du codage, ainsi que des analyses de besoin relatives aux médicaments, produits thérapeutiques et moyens auxiliaires.

Les DRG sont apparus dans les années 70 aux Etats-Unis. Leur but était de déterminer si les procédés de contrôle des coûts et de la qualité utilisés habituellement en économie d'entreprise pouvaient s'appliquer également aux hôpitaux. Initialement, l'attention se concentrait sur l'identification et l'explication des différences dans la qualité des prestations et des traitements. Le potentiel de diminution des coûts liés aux DRG a cependant très vite été reconnu. En 1983, les DRG ont été utilisés aux USA comme élément d'un système de rémunération prospectif dans un programme « medicare », ce qui a suscité une vive attention au niveau international.

En Australie, la première version des AN-DRG (version 1.0) fut introduite en 1992 et actualisée annuellement. Ces actualisations servirent en premier lieu à prendre en compte les modifications dans les pratiques cliniques et dans le codage. La version 4.1 des AR-DRG, basée sur la CIM-10-AM constitue le point de départ de la version 1.0 du système G-DRG. Les versions suivantes de la classification G-DRG se sont caractérisées par une adaptation conséquente du système à la situation de fourniture des soins en Allemagne.

SwissDRG SA a adapté le système G-DRG développé en Allemagne à la structure du système de santé helvétique, afin de mettre à disposition avec la version 1.0, un système complet de rémunération forfaitaire des prestations hospitalières dans le domaine somatique aigu pour toute la Suisse en 2012. La version SwissDRG 13.0 constitue une évolution de la version 1.0, 2.0, 3.0, 4.0, 5.0, 6.0, 7.0, 8.0, 9.0, 10.0, 11.0 et 12.0 de SwissDRG.

3 Classification SwissDRG 13.0 version de planification (2023/2024)

Figure 3.1 SwissDRG 13.0 version de planification (2023/2024): Vue d'ensemble

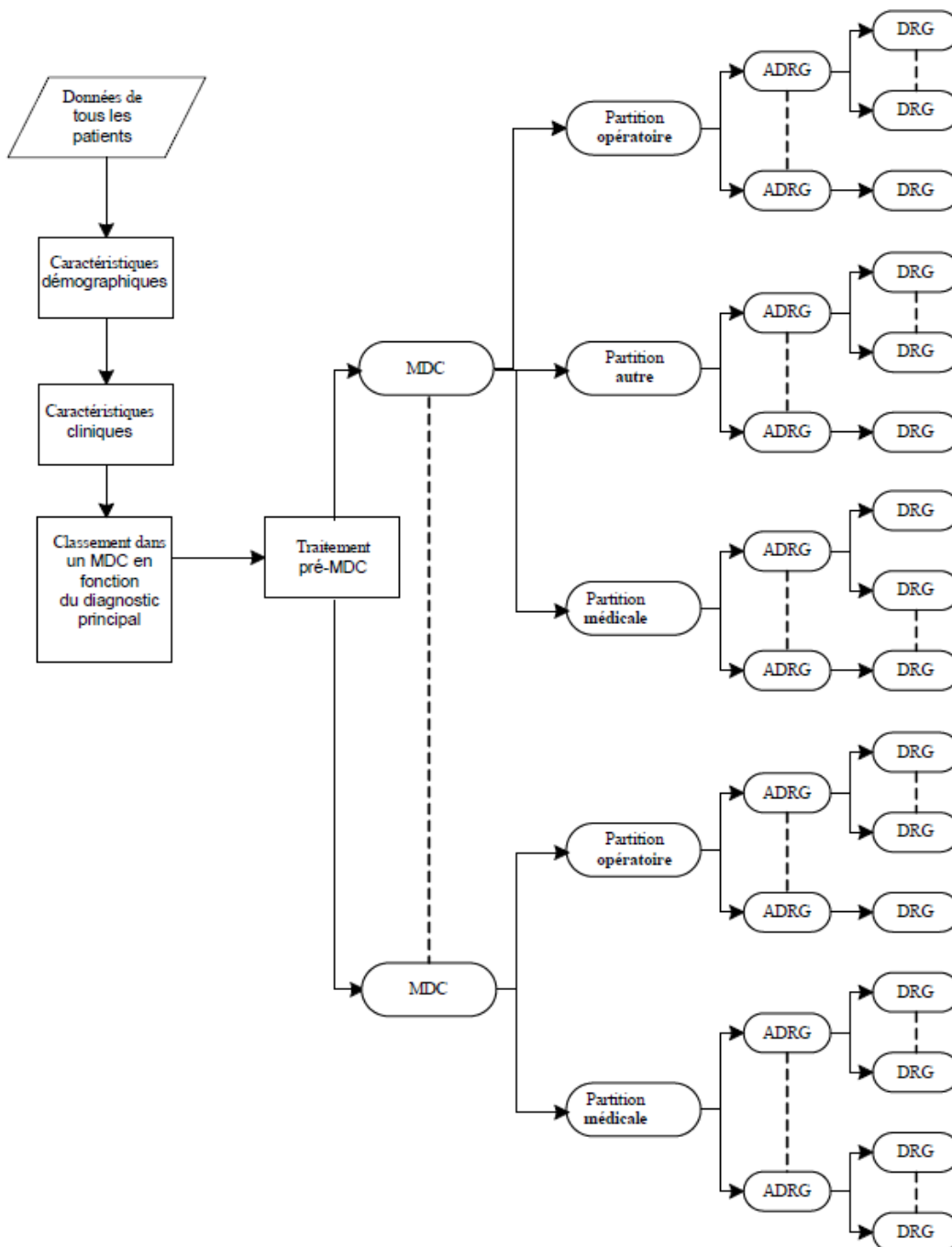

La figure 3.1 montre les grandes lignes du classement des cas dans les DRG du système SwissDRG. L'ordre dans lequel les critères de classement sont appliqués dépend des coûts moyens correspondant à chaque DRG (afin d'éviter un remboursement inférieur lorsque les prestations fournies sont supérieures). C'est pourquoi il peut y avoir différentes priorités de classement afférentes à des DRG rattachés à un même DRG de base (ADRG). Pour cette même raison les priorités de classement peuvent être déterminées au sein d'un MDC sans tenir compte des partitions (opératoire, médicale ou autre) de ce MDC.

3.1 Notation des DRG

Les DRG sont répartis en MDC selon une hiérarchisation des diagnostics et des traitements. Ceux-ci sont répartis en partitions opératoires autre et médicales. (figure 3.1).

Partitions opératoire, autre et médicale. Dans les MDC, on distingue au maximum trois partitions (partitions opératoires autre et médicales). Le classement d'un cas dans une de ces partitions dépend essentiellement de la présence ou de l'absence d'interventions classantes OR ou NonOR. Voir section 4.5. pour de plus amples informations à ce sujet.

Les interventions OR sont des interventions classantes dans le cadre de la version 13.0 des SwissDRG.

Les interventions NonOR sont des interventions classantes au sein de quelques MDC. Par ailleurs, selon la version 13.0 de SwissDRG, une intervention définie comme NonOR peut également être réalisée dans une salle d'opération (Operating Room = OR).

La notation des DRG permet de déduire:

1. à quel groupe principal (habituellement un MDC) un DRG est rattaché,
2. le DRG de base (et, sauf dans les MDC 05, 08 et 20 la partition (opératoire, autre, médicale) à laquelle appartient ce DRG,
3. la présence ou la nature de splits (scissions) liés à la consommation des ressources.

Chaque DRG est identifié au moyen de quatre caractères alphanumériques (p. ex. "ADD5") qui ont la signification suivante:

- A** renvoie au groupe principal auquel appartient le DRG.
- DD** indique le DRG de base au sein du MDC ainsi que la partition à laquelle le DRG de base est rattaché.
- S** différencie les DRG dérivés d'un DRG de base en fonction de leur consommation de ressources.

Pour le premier caractère différentes lettres de l'alphabet sont employées pour indiquer le groupe principal auquel le DRG appartient, tandis que le chiffre "9" est réservé au marquage de DRG d'erreur (DRG "poubelle") et d'autres DRG spéciaux. Par exemple, des trois désignations B16Z, Y63Z et 960Z il ressort que le premier DRG se rapporte au système nerveux, que le deuxième se rapporte à des brûlures et que le troisième est un DRG d'erreur (DRG "poubelle").

Le deuxième et le troisième caractère de la désignation d'un DRG - donc "DD" - caractérisent le DRG de base. Les DRG qui ont une même lettre initiale et les mêmes chiffres au milieu - p. ex. B69A, B69B, B69C und B69D - se rapportent au même DRG de base.

Les DRG de base (ADRGs) se composent d'un ou de plusieurs DRG qui sont essentiellement définis par la même liste de codes diagnostiques et de procédures. Les DRG associés à un DRG de base se distinguent par les différentes consommations de ressources qui leur sont associées et sont subdivisés en fonction de critères tels que des diagnostics ou des interventions correspondant à des complications, le mode de sortie, l'âge et/ou le niveau de complexité clinique du patient (PCCL).

Sauf pour les DRG rattachés aux 05, 08 et 20 le deuxième et troisième caractère permettent de distinguer entre les DRG qui font partie d'une partition opératoire (01-39), autre (40-59) ou médicale (60-99).

Enfin, le quatrième caractère se rapporte à la consommation de ressources associée aux DRG dérivés d'un DRG de base. Différents caractères alphabétiques peuvent être utilisés à cet effet :

A	consommation de ressources la plus élevée
B	deuxième consommation la plus élevée de ressources
C	troisième consommation la plus élevée de ressources
...	...
Z	pas de subdivision

Les libellés des DRG sont en lien avec cette répartition au sein d'un DRG de base. Par exemple, les deux DRG correspondant au sixième DRG de base de la partition médicale du MDC 05 *Maladies et troubles de l'appareil circulatoire* ont les libellés suivants:

F67A	<i>Hypertension avec CC sévères</i>
F67B	<i>Hypertension</i>

De façon générale, tant les DRG au sein d'un DRG de base que les DRG de base au sein de la partition opératoire ou autre d'un MDC sont classés selon une hiérarchie basée sur la consommation de ressources. Cette hiérarchie apparaît clairement dans les diagrammes représentant les règles de décision utilisées pour classer les cas. En revanche, dans la partie texte de chaque chapitre consacré à un MDC les DRG figurent dans leur ordre alphanumérique, permettant ainsi de retrouver plus facilement les informations concernant un DRG donné ; cet ordre alphanumérique ne reflète donc pas celui des consommations de ressources correspondant aux DRG en question.

A la fin de cette introduction figure une liste complète des DRG contenant également des informations détaillées sur les MDC et partitions y afférentes (tableau 1. 1).

3.2 Détermination des niveaux de sévérité

La présence de complications et/ou de comorbidités (CC) peut rendre plus difficile et plus cher le traitement de maladies et de troubles. C'est pourquoi dans une classification DRG il est essentiel de prendre en considération la sévérité des maladies.

Dans la version 13.0 des SwissDRG le PCCL (niveau de complexité clinique d'un patient) est calculé à l'aide d'un algorithme reposant sur des valeurs CCL (niveau de complication et de comorbidité) disponibles. La manière de déterminer les CCL et les PCCL est expliquée en détail dans l'annexe C.

4 Regroupement d'épisodes de traitement par DRG

4.1 Variables nécessaires au regroupement

Les données suivantes sont nécessaires au fonctionnement du groupeur SwissDRG: diagnostics, procédures, sexe, âge, mode d'admission, mode de sortie, durée de séjour, nombre de jours de congé, poids à l'admission, statut de la durée de séjour ainsi que durée de la ventilation mécanique.

Le groupeur exécute les tâches suivantes dans l'ordre indiqué ci-après:

- Vérification des caractéristiques démographiques et cliniques
- Classement dans un MDC
- Traitement pré-MDC
- Détermination de la partition (opératoire, autre ou médicale)
- Classement dans un DRG de base
- Détermination des CCL et PCCL
- Classement dans le DRG

4.2 Examen des caractéristiques démographiques et cliniques

Avant le classement dans un MDC, le groupeur contrôle à l'aide des caractéristiques démographiques et cliniques du cas la validité des données employées pour le regroupement. Les caractéristiques démographiques qui sont contrôlées sont: l'âge, le sexe, le poids à l'admission, la durée du séjour, le statut de la durée du séjour, la durée de la ventilation mécanique, le mode d'admission et le mode de sortie.

L'examen de la plausibilité des caractéristiques cliniques sert à contrôler tous les codes diagnostiques (ICD-10-GM) et d'intervention (CHOP) ainsi que l'âge et le sexe. Le diagnostic principal est également contrôlé pour s'assurer qu'il est admissible en tant que diagnostic principal et qu'il ne s'agit ni d'un code de manifestation ni d'un code pour décrire une cause externe de blessure et/ou d'empoisonnement (voir les chapitres V, W, X et Y de l'ICD-10-GM).

Vous trouverez dans l'annexe D de plus amples informations sur les diagnostics admissibles ainsi que sur le contrôle de la plausibilité des caractéristiques cliniques des codes employés.

Aussi bien pour les caractéristiques démographiques que cliniques, des avertissements ("flags") sont générés lorsque le programme rencontre des informations invalides. Dans certaines circonstances - p. ex. en cas d'indications erronées concernant l'âge, de diagnostic principal non admis ou de diagnostic principal incompatible avec le sexe de la personne - le cas est marqué comme échec ("fatal flag") et classé dans l'un des trois DRG d'erreur 960Z, 961Z et 963Z.

4.3 Classement dans un MDC

La deuxième fonction du groupeur consiste à classer chaque cas dans un MDC. Bien que ce classement soit réalisé de façon générale en fonction du code diagnostique principal, il existe des exceptions lors desquelles le classement d'un cas dans un MDC est modifié pendant le traitement pré-MDC.

Par ailleurs il n'existe pas toujours une relation entre les blocs des codes diagnostiques de l'ICD-10-GM et les tables de codes diagnostiques qui servent au classement dans un MDC. Par exemple les codes diagnostiques du bloc D10-D36 Néoformations bénignes sont répartis entre 15 MDC différents (voir tableau 1.2).

Si un cas ne peut être classé dans aucun MDC spécifique, le numéro de MDC 00 lui est attribué et il est classé dans le DRG 960Z impossible à grouper. [Remarque: tous les cas du DRG 960Z ne sont pas forcément dans le MDC 00. Ainsi, des cas classés dans les MDCs 12, 13 ou 14 en raison de leur diagnostic principal peuvent éventuellement être reclassés dans le DRG 960Z en présence de caractéristiques médicales présentant un "fatal flag" tout en conservant néanmoins leur rattachement au MDC initial.]

4.4 Traitement pré-MDC

Le traitement pré-MDC a deux fonctions. Premièrement, l'identification des cas à classer dans des DRG associés à des coûts importants et appartenant à la catégorie "pré-MDC". Deuxièmement, la modification du classement des cas lorsque le MDC n'est pas déterminé exclusivement en fonction du diagnostic principal. Il s'agit des MDC 15 *Nouveau-nés* et MDC 21A *Traumatisme multiple*.

Chaque enregistrement de données est contrôlé, par exemple, selon les questions mentionnées ci-dessous. Si la réponse est "oui", le groupeur classe le cas dans un DRG de la catégorie pré-MDC ou modifie le MDC auquel il a été initialement rattaché:

- Durant le séjour en question une transplantation du foie, d'un poumon, de la moelle épinière, du pancréas, du rein, de l'intestin ou du cœur a-t-elle été réalisée ou bien des cellules souches ont-elles été transfusées?
- Une réadaptation précoce a-t-elle été réalisée chez un patient en coma vigile?
- Une certaine maladie aiguë ou une lésion de la moelle épinière a-t-elle été diagnostiquée?
- Y a-t-il eu une défaillance et un rejet d'un organe transplanté ou de cellules hématopoïétiques transplantées?
- Un prélèvement de cellules souches a-t-il été effectué chez un donneur autologue?
- Des lésions significatives ont-elles été traitées à plusieurs endroits du corps?
- Le patient était-il âgé de moins de 28 jours (nouveau-né) ou de moins d'une année avec un poids à l'admission inférieur à 2500 grammes?

Le déroulement de ce traitement pré-MDC est présenté dans le premier des logigrammes de MDC ci-après.

4.5 Partitionnement des MDC

Le classement d'un cas dans une partition opératoire, autre ou médicale d'un MDC dépend principalement de la présence ou de l'absence d'interventions. La règle générale est la suivante:

- Pour qu'un cas soit classé dans la partition opératoire d'un MDC il faut qu'il y ait au moins une intervention de type OR (Operating Room).
- Un cas est classé dans la partition autre d'un MDC lorsqu'aucune intervention de type OR n'a été réalisée, mais qu'au moins une intervention de type NonOR (classante dans le MDC en question) a été effectuée.

Si aucune intervention, que ce soit de type OR ou de type NonOR (classante dans le MDC en question) n'a été réalisée, le cas est classé dans la partition médicale du MDC. Toutefois, ne pas tous les MDC comprennent tous les trois partitions.

L'annexe B contient une liste détaillée de toutes les interventions de type OR et NonOR prises en considération dans la version 13.0 de SwissDRG. Dans quelques MDC, des DRG de la partition médicale ont été triés entre des DRG de la partition autre mais également de la partition opératoire. Ainsi, dans certains cas particuliers, selon l'ordre dans lequel les DRG sont interrogés, un cas peut être classé dans un DRG de la partition médicale malgré la présence d'une intervention du type OR.

4.6 Classement dans les DRG de base

Les cas sont classés dans les DRG de base avant tout en fonction des codes diagnostiques et procédures. Le classement dans les DRG de base des partitions opératoire et autre est effectué de manière hiérarchique (voir logigrammes des MDC), d'habitude par ordre décroissant de consommation de ressources. Dans les partitions médicales des MDC, une telle hiérarchie ne s'applique pas car les listes de diagnostics utilisées pour le classement des cas sont mutuellement exclusives.

Considérons par exemple trois enregistrements de données contenant le code diagnostique principal C20 *Tumeur maligne du rectum* (ce code est rattaché au MDC 06). Supposons que la durée du séjour est supérieure à deux jours et que ces enregistrements sont identiques, mis à part la présence ou l'absence d'interventions de type OR et NonOR. Si le premier enregistrement contient le code 48.49 correspondant à l'intervention de type OR *Résection du rectum avec abaissement du côlon, autre, autre*, le cas est classé dans le DRG de base G16 *Résection rectale complexe ou éviscération du petit bassin ou intervention pour néoformation maligne ou radiothérapie avec grande intervention abdominale*. En revanche, si le deuxième enregistrement contient le code 45.41.12 *Résection de muqueuse du gros intestin, par endoscopie* par endoscopie, le cas est classé dans le DRG de base G48 *Coloscopie ou autre intervention, plus d'un jour d'hospitalisation*. Si le troisième enregistrement ne contient aucun code correspondant à une intervention de type OR ou NonOR, le cas est classé dans le DRG de base G60 *Néoformation maligne des organes digestifs* un DRG de base de la partition médicale du MDC 06.

Si le diagnostic principal des premier et deuxième enregistrements de données était changé en I20.9 *Angine de poitrine, sans précision* (un code diagnostique principal rattaché au 05) le premier cas serait classé dans le DRG de base 901 *Procédure opératoire étendue sans rapport avec le diagnostic principal*, tandis que le deuxième le serait dans le DRG de base médical F66 *Artériosclérose coronaire, arythmies cardiaques, angor*. La raison en est que le code 48.49 *Résection du rectum avec abaissement du côlon, autre, autre* n'apparaît sur aucune des listes d'intervention de type OR qui définissent les DRG chirurgicaux du MDC 05, et que le code 45.41.12 *Résection de muqueuse du gros intestin, par endoscopie* n'est associé à aucun des DRG de base de la partition autre du MDC 05.

Afin de pouvoir tenir compte d'interventions en plusieurs temps, aussi la date de leur réalisation sera utilisée à des fins de regroupement dans la version 13.0 de SwissDRG.

4.7 Détermination des CCL et PCCL

A chaque code diagnostique correspond une valeur CCL. Une valeur PCCL est attribuée à chaque enregistrement de données, cette valeur faisant office d'estimateur de l'effet cumulatif des CC d'un épisode de traitement. On trouvera dans l'annexe C et dans les documents sur le site de plus amples informations sur les procédures permettant de déterminer les CCL et PCCL d'un enregistrement de données.

4.8 Classement dans un DRG

Les DRG rattachés à un DRG de base se distinguent par la consommation de ressources qui leur est associée et ils sont subdivisés en fonction des valeurs PCCL, de l'âge, de la durée de séjour, de la ventilation artificielle, du mode d'admission, du mode de sortie, des diagnostics (principal et secondaire) ou des interventions.

4.9 Diverses fonctions affectant le regroupement des cas

Dans la version 13.0 de SwissDRG il y a des fonctions spéciales. Il s'agit de définitions logiques qui sont typiquement employées à plusieurs endroits des algorithmes des DRG, souvent dans plusieurs MDC. De plus amples informations (logique, tables de codes) sur deux de ces fonctions - "problème grave chez le nouveau-né" [SPNG] et "plusieurs problèmes graves chez le nouveau-né" [MSPNG] - figurent dans le volume 3, à la fin des définitions des DRG du MDC 15. Pour toutes les autres fonctions (dénommées "fonctions globales") vous trouverez des informations à la fin du volume 4. Une liste indiquant à quel endroit se présentent les différentes fonctions dans les MDC et DRG se trouve dans l'aperçu des fonctions au volume 5 à la fin de l'annexe B.

4.10 DRG d'erreur et autres DRG

Dans la version 13.0 de SwissDRG, les enregistrements de données qui contiennent des informations cliniquement atypiques ou invalides sont attribués à l'un des 9 DRG suivants:

- 901A** *Procédure opératoire étendue sans rapport avec le diagnostic principal avec procédures de complication ou radiothérapie*
- 901B** *Procédure opératoire étendue sans rapport avec le diagnostic principal avec procédure opératoire complexe*
- 901C** *Procédure opératoire étendue sans rapport avec le diagnostic principal avec autre intervention au niveau de la tête et de la colonne vertébrale ou âge < 1 an*
- 901D** *Procédure opératoire étendue sans rapport avec le diagnostic principal*
- 902Z** *Procédure opératoire non étendue sans rapport avec le diagnostic principal*
- 960Z** *Impossible à grouper*
- 961Z** *Diagnostic principal non admis*
- 962Z** *Codage non admis d'une césarienne*
- 963Z** *Diagnostic néonatal incompatible avec âge ou poids*

Ces DRG d'erreur et autres DRG sont répartis en trois groupes:

- Groupe 1** 901A-901D et 902Z sont employés lorsqu'aucune des interventions de type OR n'a de lien avec le MDC rattaché au diagnostic principal du patient.
- Groupe 2** 961Z, 962Z et 963Z sont employés lorsqu'un cas ne peut être classé dans aucun DRG cliniquement cohérent en raison de son diagnostic principal (par exemple si un code de l'ICD-10-GM est utilisé comme code diagnostique principal, bien que le code ne soit pas admis comme code diagnostique principal dans le système SwissDRG).
- Groupe 3** 960Z est employé si le diagnostic principal est invalide ou si des informations importantes manquent ou sont fausses.

Le groupe 1 est essentiellement en rapport avec la méthode de classement, le groupe 2 avec les règles de codage et le groupe 3 avec la qualité du codage.

5 Indications sur l'utilisation de ce manuel de définition

5.1 Utilisation du manuel

Le but premier de ce manuel est d'expliquer comment le groupeur classe les cas dans les DRG. Il explique donc pourquoi tel enregistrement de données est classé dans tel DRG. De plus, il fournit une aide pour déterminer les DRG entrant en ligne de compte pour le classement d'un cas donné. Toutefois, ce manuel n'est pas conçu comme remplaçant d'un logiciel de groupage. Ci-dessous sont décrites les sept étapes importantes permettant de comprendre le classement d'un cas dans un SwissDRG.

Les exemples et les illustrations cités dans le manuel servent à visualiser le fonctionnement du groupeur et du manuel de définition. Pour des raisons techniques ils ne peuvent être mis à jour chaque fois et ainsi ne correspondent pas toujours à la version actuelle valable.

Étape 1: consultation de l'annexe A

Examinez le diagnostic principal et déterminez à l'aide des références croisées de l'annexe A le MDC et les DRG dans lesquels le cas pourrait être classé. Les cas échéant des DRG de plusieurs MDC peuvent être listés. En pareil cas vous devriez d'abord ignorer les MDC et DRG particuliers suivants:

- La partie *Traumatisme multiple* du MDC 21A (c.-à-d. les DRG commençant par la lettre "W");
- Les cas où le diagnostic définit plus précisément un DRG faisant partie de la partition opératoire ou autre d'un MDC.

Étape 2: consultation du logigramme des pré-MDC

Examinez les données en fonction du logigramme des pré-MDC et déterminez si elles remplissent les critères de classement dans l'un des ensembles suivants:

- DRG coûteux de la catégorie des Prä-MDC;
- Nouveau-né (MDC 15);
- *Traumatisme multiple* (MDC 21A);
- *Paraplégie/tétraplégie ou lésions de la moelle épinière avec intervention opératoire* (DRG de base B61);
- Insertion ou remplacement du système intégral d'un défibrillateur cardiaque (MDC 05);
- Diagnostic de syndrome en cas d'épilepsies compliquées (MDC 01);
- Tuberculose aiguë sans intervention de type OR, durée de séjour > 14 jours (MDC 04).

Remarque : pour le DRG de base B61 est valable le classement du groupeur dans la Prä-MDC; depuis l'introduction de la structure tarifaire Swiss DRG, dans le catalogue des forfaits par cas le DRG de base B61 figure dans le MDC 01.

Étape 3: consultation de l'annexe B

Si l'enregistrement de données contient un ou plusieurs code(s) d'intervention, déterminez à l'aide des références croisées de l'annexe B si ceux-ci sont considérés comme des codes d'intervention de type OR ou NonOR. Si c'est le cas, comparez les DRG et MDC indiqués avec le MDC déterminé durant les deux premières étapes de cette procédure et examinez s'il y a des concordances. S'il n'y a aucune concordance, mais qu'au moins un code d'une intervention de type OR est présent dans

l'enregistrement, le cas est classé dans l'un des DRG du groupe 1 mentionné ci-dessus (DRG de base 901 et 902).

Étape 4: consultation des logigrammes et des définitions des DRG de base

Si l'enregistrement contient les codes de plusieurs interventions classantes, déterminez à l'aide du logigramme correspondant et des définitions des DRG de base laquelle des interventions est la plus haut placée dans la hiérarchie opératoire du MDC en question. Notez ce faisant qu'une intervention donnée peut être prise en compte pour le classement dans plusieurs DRG à l'intérieur d'un même MDC, mais qu'en fonction de la hiérarchie de classement un seul DRG est retenu.

Contrôlez en outre, sur la base du logigramme et des définitions des DRG de base, si les données satisfont aux critères conduisant au classement dans des DRG de base qui ne sont pas définis par des codes diagnostiques ou d'intervention et sont mentionnés tout en haut dans certains MDC, comme par exemple:

- Les DRGs P60A-P60D du MDC 15;
- Les DRGs R65A-R65C du MDC 17;
- Les DRGs U60A-U60B du MDC 19;
- Les DRG W60A-W60C de la partie *Traumatisme multiple* du MDC 21A;
- Les DRG Y63Z du MDC 22.

Étape 5: consultation des logigrammes et des définitions des DRG

Si, selon le code diagnostique ou d'intervention, il apparaît que le cas pourrait être classé dans plusieurs DRG dérivés d'un DRG de base, vous devez examiner à l'aide du logigramme du MDC et des définitions des DRG les critères - p. ex. PCCL et âge - en fonction desquels le DRG de base a été subdivisé. Il faut tenir compte ce faisant, des numéros de rang figurant sur le logigramme qui indiquent l'ordre dans lequel le choix du DRG doit être fait.

Un tri des DRG par ordre décroissant des coûts qui leur sont associés conduit à un ordre différent de celui qui s'applique lorsqu'on recherche dans quel DRG un cas doit être classé. Par exemple, si l'on examine les DRG W02A, W02B et W61A et W61B, on observe que le DRG W61A, en raison de ses coûts, sera retenu avant le DRG W02B. En raison de ses coûts, le DRG W61B sera retenu après le DRG W02B.

Pour les MDC contenant un grand nombre de DRG ceci a pour conséquence que dans les logigrammes qui les représentent les liens entre les DRG de base et ceux qui en dérivent ne peuvent plus être représentés clairement (voir figure 5.1). Ceci concerne en particulier les DRG de base subdivisés de manière complexe.

Figure 5.1 Logigramme selon la hiérarchie des coûts

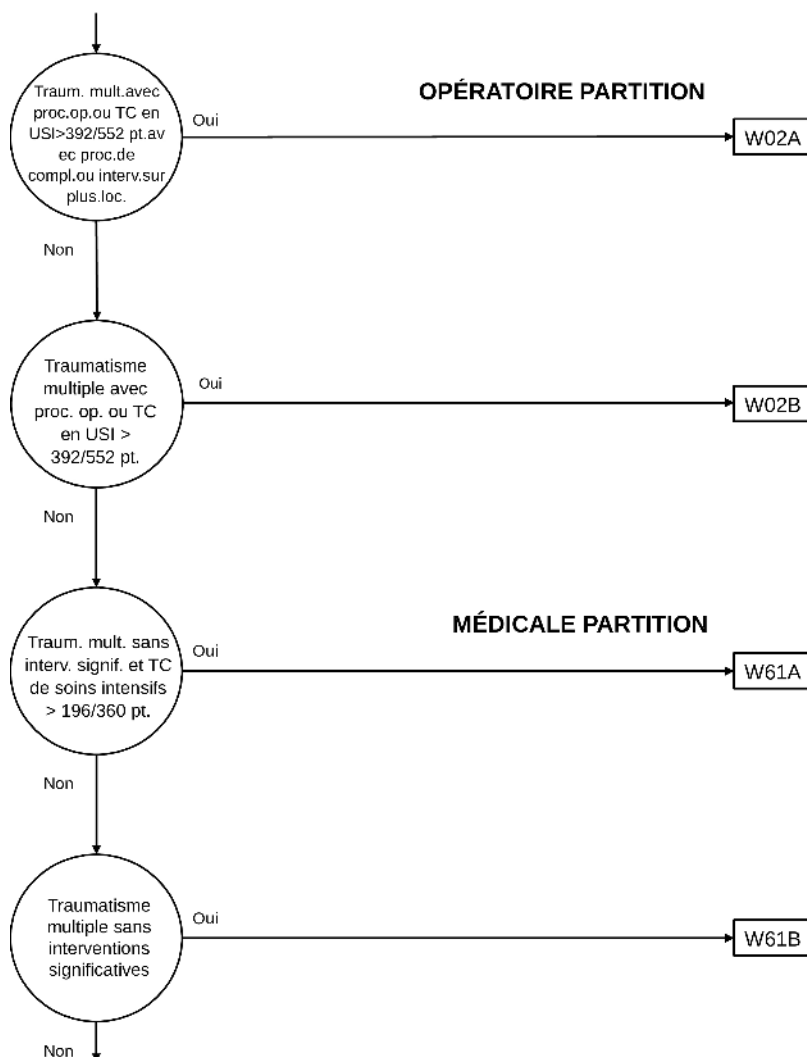

Les logigrammes sont construits de telle sorte que les DRG associés à un DRG de base soient proches les uns des autres, l'ordre dans lequel les DRG sont effectivement choisis par le groupeur étant indiqué au moyen d'un numéro de rang figurant à droite des rectangles représentant les DRG (voir figure 5.2).

Figure 5.2 Logigramme avec numéros de rang

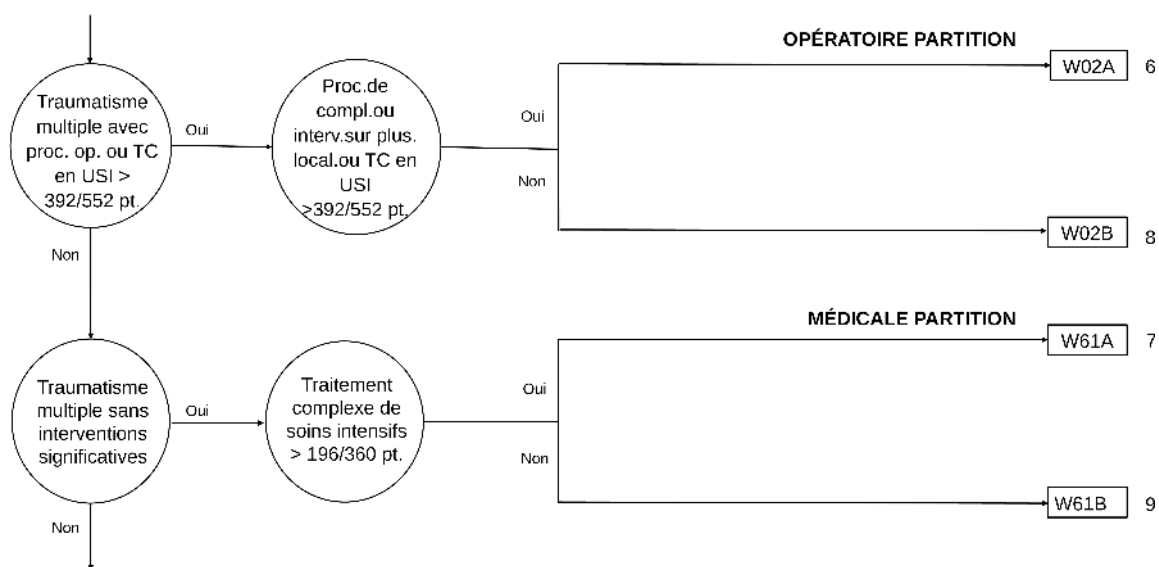

Les logigrammes représentés aux figure 5.1 et figure 5.2 sont équivalents. Leur logique sous-jacente est identique.

Ces figures illustrent un exemple et ne se réfèrent pas à une version spécifique de SwissDRG.

Étape 6: consultation de l'annexe C

Déterminez les CC et CCL à l'aide de l'annexe C et des données sur les documents d'accompagnement et calculez le PCCL.

Étape 7: classement dans un DRG

Exemples d'utilisation du présent manuel pour le classement d'un épisode de traitement dans un DRG

Exemple 1: patient adulte avec le diagnostic principal K52.1 *Gastroentérite et colite toxiques sans diagnostics secondaires ou procédures*.

Étape 1: selon l'annexe A, ce diagnostic est inclus dans les MDC et DRG suivants: MDC 06: G71A, G71B, G71C et dans les fonctions Problème grave chez le nouveau-né et Plusieurs problèmes graves chez le nouveau-né la MDC 15.

Étape 2: étant donné qu'aucun des critères mentionnés au point « 4.4 Traitement pré-MDC » n'est rempli et qu'aucune intervention de type OR n'est contenue dans les données, il est évident, à l'aide du logigramme des pré-MDC, que ce cas ne remplit pas les critères de classement logique à un autre DRG et qu'il est donc regroupé dans la MDC 06.

Étapes 3 et 4: ces étapes ne sont pas nécessaires, car aucune intervention n'est contenue dans l'enregistrement de données.

Étapes 5 et 6: à l'aide du logigramme des MDC 06 et des définitions des DRG, il est possible de déterminer le DRG correspondant sur la base de critères particuliers, comme par exemple les diagnostics secondaires, le PCCL ou l'âge. Comme il n'y a pas de diagnostics secondaires, la série de données est attribué au DRG G71C.

Exemple 2: patient adulte avec le diagnostic principal S27.0 *Pneumothorax traumatique* les diagnostics secondaires S22.44 *Fractures multiples de côtes: Avec fractures de quatre côtes ou plus* et S36.11 *Contusion et hématome du foie*, ainsi que la procédure 34.04 *Drainage pleural (par insertion de cathéter intercostal)*.

Étape 1: selon l'annexe A, le diagnostic principal S27.0 est inclus dans les MDC et DRG suivants: MDC 04: E66A, E76A, E76B, E76C et E76D; MDC 21A: W61A, W61B et W61C; Prä-MDC: A11C, ainsi que dans les fonctions Problème grave chez le nouveau-né et Plusieurs problèmes graves chez le nouveau-né dans la MDC 15 et dans la fonction Traumatisme multiple. En raison du diagnostic principal, l'enregistrement de données serait attribué en premier lieu à la MDC 04.

Étape 2: grâce aux diagnostics secondaires valides, la série de données remplit l'attribution logique dans la fonction Traumatisme multiple et la série de données est désormais classée dans la MDC 21A et dans le DRG de base W61 au lieu de la MDC 04.

Étape 3: l'annexe B montre que la procédure 34.04, en tant qu'intervention de type NonOR, n'est pas importante pour le regroupement dans ce cas de figure.

Étape 4: à l'aide du logigramme de la MDC 21A et des définitions de DRG de base qui l'accompagnent, on détermine le DRG de base correspondant W61.

Étape 5: à l'aide du logigramme de la MDC 21A et des définitions de DRG de base qui l'accompagnent, on détermine le DRG correspondant W61C.

Étape 6: les diagnostics secondaires S22.44 et S36.11 présentent une valeur de CCL de 2 dans le DRG de base W61. Le calcul du PCCL donne une valeur de 0 (voir annexe C et documents d'accompagnement), la série de données reste classée dans le DRG W61C.

Exemple 3: patient adulte avec le diagnostic principal K52.1 *Gastroentérite et colite toxiques* et les procédures 45.26 *Biopsie ouverte du gros intestin* et 45.41.31 *Excision locale de lésion ou tissu du gros intestin*,

par chirurgie ouverte mais avec les diagnostics secondaires B18.2 Hépatite virale chronique C et I70.24 Athérosclérose des artères distales: Type bassin-jambe, avec ulcération.

Étape 1: selon l'annexe A, ce diagnostic est inclus dans les MDC et DRG suivants: MDC 06: G71A, G71B, G71C et dans les fonctions Problème grave chez le nouveau-né et Plusieurs problèmes graves chez le nouveau-né dans la MDC 15.

Étape 2: le classement dans la MDC 06 est maintenu.

Étape 3: l'annexe B indique que la procédure 45.26 est classée comme intervention de type OR dans les DRG G04A, G04B, G12A, G16A, G38A, G38B et G38C de la MDC 06. La procédure 45.41.31 est attribuée aux DRG G04A, G04B, G38A, G38B et G38C en tant que intervention de type OR dans la MDC 06.

Étape 4: à l'aide du logigramme de la MDC 06, on constate que les deux procédures sont contenues dans le DRG de base G04 et que la série de données est donc attribuée au DRG de base G04 sur la base des procédures.

Étapes 5 et 6: les diagnostics secondaires B18.2 et I70.24 présentent une valeur de CCL de 3 et 2 dans le DRG de base G04. Le calcul du PCCL donne une valeur de 3 (voir annexe C et documents d'accompagnement), la série de données est classée dans le DRG G04B.

Exemple 4: patient adulte avec le même diagnostic principal que ci-dessus K52.1 Gastroentérite et colite toxiques, le diagnostic secondaire U07.1 COVID-19, virus identifié et la procédure 93.59.51 Traitement complexe de colonisation ou d'infection à agents infectieux multirésistants, d'au moins 7 à 13 jours de traitement en raison d'une infection au Covid.

Étape 1: selon l'annexe A, ce diagnostic est inclus dans les MDC, les DRG et les fonctions déjà mentionnés ci-dessus.

Étape 2: le classement dans la MDC 06 est maintenu.

Étape 3: l'annexe B indique que la procédure 93.59.51, au sein de différentes fonctions, d'autres MDC et DRG et également pour la Prä-MDC est incluse dans les DRG A94A, A94B et A94C.







Étape 4: à l'aide du logigramme correspondant et des définitions de DRG de base qui l'accompagnent, le DRG de base correspondant, dans ce cas le A94, est déterminé. Le classement de la série de données dans le MDC 06 reste cependant valable.

Étape 5: à l'aide du logigramme du Prä-MDC et des définitions de DRG qui l'accompagnent, le DRG A94C est déterminé.

Étape 6: le diagnostic secondaire U07.1 présente une valeur de CCL de 1. Le calcul du PCCL donne une valeur de 0 (voir annexe C et documents d'accompagnement) et la série de données reste classée dans le DRG A94C.

5.2 Symboles et conventions

Symboles dans les logigrammes des MDC

	Un cercle indique qu'une décision est prise.
	Cette forme signifie que le logigramme se poursuit sur une autre page.
	Un rectangle représente un DRG.
	Cette forme renvoie au classement dans un MDC.
	Cette forme renvoie au prochain MDC.
	Cette forme représente une condition qui se réalise.
	Cette forme représente une condition qui ne se réalise pas.

Remarques

- ‡ La double croix sert à désigner une intervention de type NonOR.
- ↔ La double flèche sert à désigner la latéralité d'une intervention (R = à droite, L = à gauche, B = des deux côtés).

Zones de texte

Les DRG de base sont marqués par des zones de texte à fond noir, les DRG par des zones de texte à bordure noire. En d'autres termes:

ADRG B69

Représente le DRG de base B69 *Accident ischémique transitoire (AIT) et occlusion de vaisseaux extracrâniens*

DRG B69A

Représente le DRG B69A *Accident ischémique transitoire (AIT) et occlusion de vaisseaux extracrâniens, avec traitement neurologique complexe d'accident vasculaire cérébral aigu > 72 heures ou traitement neurologique complexe avec CC extrêmement sévères*

Tables employées pour définir les DRG

Dans ce manuel, tous les DRG sont définis à l'aide de codes diagnostiques, mais pour la définition de quelques DRG on recourt à une association de codes diagnostiques et de codes d'intervention de type OR ou NonOR. Sous chaque DRG de base se trouve une description de la logique qui est employée

pour le classement des cas dans ce DRG. Dans quelques-unes de ces définitions logiques il est fait référence à des tables. On trouve souvent des expressions booléennes complexes pour lesquelles différentes conditions sont interconnectées par un "et" ou un "ou". La règle générale est appliquée ici, à savoir qu'une liaison "et" a la priorité sur une liaison "ou". Si l'on déroge à cette règle, des parenthèses sont alors utilisées.

6 Particularités de la version 13.0 de SwissDRG, version de planification (2023/2024)

6.1 Validité des classifications de diagnostics et d'intervention

Dans les premières versions du système SwissDRG (0.1 à 0.2), plusieurs versions de la CHOP étaient valides en parallèle. Par exemple, les versions 8 à 11 de la CHOP coexistaient dans le système SwissDRG 0.2. Cela avait l'avantage qu'on pouvait, avec une seule version de groupeur, aussi bien traiter les données des années précédentes que rendre visibles les développements de la CHOP pour les années suivantes dans le manuel de définition. Pour un système DRG en voie d'être utilisé comme système de rémunération, il s'agit cependant d'exiger que la totalité des codes admis soient définis de manière exacte. Il s'agit précisément des codes terminaux admis pour l'année d'application. La possibilité de donner des codes périmés ou non terminaux mène à une détérioration de la qualité des données et à une possibilité limitée de comparaison entre les cas codés différemment.

C'est pourquoi, à partir de la version 0.3 de SwissDRG, seules les classifications de diagnostics et d'interventions d'une année seront désormais valable. Pour la présente «version 13.0 version de planification (2023/2024)», il s'agit des codes de l'année 2023, c'est-à-dire:

Diagnostiques	Version 2022 de la CIM-10-OMS (Classification internationale des maladies, version OMS).
Procédures	Classification suisse des interventions chirurgicales (CHOP), dans la version 2023 ("CHOP 2023")

Il est important de noter que la nomenclature des versions de la CHOP a été modifiée. En 2009 il fallait appliquer la version 11 de la CHOP (« CHOP 11 »), alors qu'il n'y a pas eu de révision de la CHOP en 2010. Les versions de la CHOP applicables depuis 2011 ne portent plus un numéro de version mais l'année de validité (CHOP 2011 pour l'année 2011). La CHOP 11 [valable en 2009] et la CHOP 2011 [valable en 2011] sont donc des versions différentes.

Les versions de SwissDRG 13.0 sont utilisées pour traiter les données de différentes années. Elles sont appelées respectivement "version de catalogue (2021/2024)", "version de planification (2022/2024)", "version de planification (2023/2024)" et "version de tarification (2024/2024)". Ces versions seront différentes en ce qui concerne les codes valides, mais pas en ce qui concerne les autres caractéristiques de l'algorithme DRG (comme le tri, le nombre de DRG, ou similaire).

Ce manuel présente donc l'algorithme de SwissDRG version 13.0 sur la base des codes valables en 2023. Comme cette version est conçue à des fins de planification sur la base des données des hôpitaux suisses de l'année 2023, elle est également appelée "version de planification (2023/2024)".

6.2 Marquage de la latéralité

A partir de la version 11 (2009) de la classification suisse des interventions chirurgicales CHOP, il est possible d'indiquer la latéralité pour les interventions sur les organes ou parties du corps présentant une symétrie (yeux, oreilles, reins, extrémités, etc.). Pour le moment, il n'existe cependant pas de prescriptions concernant les codes pour lesquels la latéralité peut ou doit être saisie. De ce fait, il est

en principe possible de saisir la latéralité pour tout code CHOP dans la version actuelle SwissDRG 13.0 . Il est ainsi possible que certaines interventions soient marquées d'une double flèche (↔) , alors qu'elles ne concernent pas un organe présentant une symétrie.

6.3 Interventions de type OR et NonOR

Dans le système SwissDRG une distinction est faite entre les interventions de type OR et NonOR. Les interventions de type OR (OR = Operating Room - salle d'opération) sont toujours des interventions significatives (classantes) car l'ensemble des interventions de type OR est prise en considération dans la logique de classement des DRG (p. ex. pour le DRG de base 901).

Les interventions de type NonOR sont des interventions classantes au sein de quelques MDC seulement. Relevons que malgré leur dénomination des interventions de type NonOR peuvent être réalisées dans une salle d'opération (operating room = OR). La double croix (‡) sert à marquer une intervention de type NonOR.

Tableau 1.1 Liste des SwissDRG

Pré-MDC Pré-MDC

DRG	Part.	Description
A01A	O	Transplantation hépatique avec traitement complexe de soins intensifs > 360 points ou avec rejet de la greffe ou avec autre transplantation d'organe particulière ou dialyse ou âge < 16 ans
A01B	O	Transplantation hépatique, âge > 15 ans
A02Z	O	Transplantation du rein et du pancréas ou de l'intestin
A04A	O	Transplantation de moelle osseuse ou transfusion de cellules souches, allogène, âge < 16 ans
A04B	O	Transplantation de moelle osseuse ou transfusion de cellules souches, allogène, âge < 18 ans ou traitement complexe de soins intensifs > 360 points ou avec CC les plus sévères ou chimiothérapie hautement complexe avec situation coûteuse
A04C	O	Transplantation de moelle osseuse ou transfusion de cellules souches, allogène, âge > 17 ans
A05A	O	Transplantation cardiaque ou pulmonaire ou séparation de jumeaux siamois avec traitement complexe de soins intensifs > 1176/1380 points ou traitement complexe de soins intensifs particulier avec points de traitement complexe en unité de soins intermédiaires ou transplantation rénale ou âge < 18 ans, ou procédure particulière ou traitement complexe de soins intensifs > 392/552 points
A05B	O	Transplantation cardiaque ou pulmonaire ou séparation de jumeaux siamois, âge > 17 ans
A06A	O	Traitement complexe de soins intensifs > 9200 points ou réadaptation neurologique précoce à partir de 70 jours de traitement ou implantation d'une pompe cardiaque, transplantation de foie, poumon, cœur, transfusion de cellules souches ou séparation de jumeaux siamois, avec brûlures les plus sévères ou âge < 16 ans
A06B	O	Traitement complexe de soins intensifs > 5880/5520 points ou réadaptation neurologique précoce à partir de 70 jours de traitement ou implantation d'une pompe cardiaque, transplantation de foie, poumon, cœur, transfusion de cellules souches ou séparation de jumeaux siamois
A06C	O	Traitement complexe de soins intensifs > 2352/2484 points avec situations très coûteuses ou traitement complexe de soins intensifs particulier avec points de traitement complexe en unité de soins intermédiaires ou traitement complexe de soins intensifs > 4410/4600 points ou traitement complexe en unité de soins intermédiaires > 4900/5520 points
A07A	O	Interventions hautement complexes ou traitement complexe de soins intensifs > 2940/3680 points ou traitement complexe en unité de soins intermédiaires > 3430/4600 points ou réadaptation neurologique précoce à partir de 7 jours de traitement ou traitement complexe de soins intensifs > 2058/2484 points avec traitement sous vide complexe ou traitement complexe de soins intensifs particulier avec points de traitement complexe en unité de soins intermédiaires
A07B	O	Procédure opératoire complexe ou traumatisme multiple ou traitement complexe de soins intensifs > 2940/3680 points ou traitement complexe en unité de soins intermédiaires > 3430/4600 points ou réadaptation neurologique précoce à partir de 7 jours de traitement ou situations complexes, avec CC les plus sévères ou traitement sous vide hautement complexe, ou CC les plus sévères avec traitement complexe de soins intensifs > 1764/2484 points ou âge < 16 ans
A07C	O	Procédure opératoire complexe ou traumatisme multiple ou traitement sous vide complexe ou traitement complexe de soins intensifs > 1470/2208 points ou traitement complexe en unité de soins intermédiaires > 3430/3680 points ou réadaptation neurologique précoce à partir de 7 jours de traitement ou situations complexes ou âge > 15 ans
A11A	O	Traitement complexe de soins intensifs > 196/552 points avec situations complexes particulières ou situations très coûteuses ou âge < 16 ans ou traitement complexe de soins intensifs > 1656 points ou procédures de complication avec situations particulières
A11B	O	Traitement complexe de soins intensifs > 196/552 points avec situations particulières ou brûlures sévères ou CC les plus sévères, âge > 15 ans
A11C	O	Traitement complexe de soins intensifs > 1470/1656 points avec diagnostic aggravant ou procédures particulières ou procédures de complication avec situations coûteuses
A11D	O	Traitement complexe de soins intensifs > 784/828 points avec situations particulières
A15A	O	Transplantation de moelle osseuse ou transfusion de cellules souches, autologue et âge < 18 ans
A15B	O	Transplantation de moelle osseuse ou transfusion de cellules souches, autologue, avec traitement complexe de soins intensifs > 360 points ou intervention multiple, ou chimiothérapie hautement complexe avec isolement particulier ou thérapie coûteuse ou âge > 17 ans
A15C	O	Transplantation de moelle osseuse ou transfusion de cellules souches, autologue, âge > 17 ans
A16Z	O	Transplantation de cellules d'ilots de Langerhans
A17A	O	Transplantation rénale avec CC les plus sévères ou traitement complexe de soins intensifs > 196/184 points
A17B	O	Transplantation rénale
A36A	O	Traitement complexe de soins intensifs > 980/1104 points pour maladies et troubles particuliers, ou procédure opératoire complexe, ou plus de 8 séances d'irradiation, ou avec CC les plus sévères
A36B	O	Traitement complexe de soins intensifs > 392/552 et < 981/1105 points pour maladies et troubles particuliers
A42A	A	Prélèvement de moelle osseuse ou de cellules souches, autologue, âge < 16 ans ou procédé particulier
A42B	A	Prélèvement de moelle osseuse ou de cellules souches, autologue, âge > 15 ans
A43A	O	Réadaptation précoce pour coma vigile et syndrome de verrouillage avec réadaptation neurologique précoce à partir de 70 jours de traitement ou traitement complexe en U-IMC > 1764/1932 points
A43B	O	Réadaptation précoce pour coma vigile et syndrome de verrouillage ou traitement sous vide hautement complexe
A46A	O	Traitement complexe du patient paraplégique, à partir de 196 jours de traitement ou traitement complexe de soins intensifs > 1177/1380 points

DRG	Part.	Description
A46B	O	Traitement complexe du patient paraplégique, de 112 à 195 jours de traitement de soins infirmiers complexes à partir de 51 points ou procédure opératoire complexe ou traitement de soins infirmiers complexes à partir de 101 points, ou traitement complexe du patient paraplégique de 112 à 195 jours de traitement ou traitement de soins infirmiers complexes à partir de 51 points ou procédure opératoire particulière, avec lésion de la moelle cervicale
A46C	O	Traitement complexe du patient paraplégique, de 112 à 195 jours de traitement ou traitement de soins infirmiers complexes à partir de 51 points ou procédure opératoire particulière
A46D	O	Traitement complexe du patient paraplégique, de 56 à 111 jours de traitement
A46E	O	Traitement complexe du patient paraplégique, de 28 à 55 jours de traitement et situation coûteuse ou traitement complexe du patient paraplégique < 28 jours de traitement avec ulcère de décubitus et procédure opératoire particulière ou traitement de soins infirmiers complexes à partir de 101 points ou intervention complexe
A46F	O	Traitement complexe du patient paraplégique < 28 jours de traitement avec procédure opératoire de complication, complexe ou particulière ou traumatisme multiple ou traitement complexe de soins intensifs > 392/552 points ou traitement sous vide ou traitement de soins infirmiers complexes à partir de 46 points
A46G	O	Traitement complexe du patient paraplégique < 56 jours de traitement
A50A	A	Radiothérapie intravasculaire sélective
A50B	A	Radiothérapie particulière par ciblage de récepteurs avec l'analogue de la somatostatine conjugué au DOTA
A50C	A	Radiothérapie par ciblage de récepteurs par ligands de PSMA particuliers
A50D	A	Radiothérapie intravasculaire par radionucléides ou radiothérapie à petites molécules
A60A	M	Défaillance et rejet d'un greffon d'organe, plus d'un jour d'hospitalisation, avec CC extrêmement sévères ou procédure opératoire complexe ou âge < 16 ans
A60B	M	Défaillance et rejet d'un greffon d'organe, âge > 15 ans, plus d'un jour d'hospitalisation
A60C	M	Défaillance et rejet d'un greffon d'organe, un jour d'hospitalisation
A90A	O	Traitement complexe en U-IMC > 1176/1104 points ou procédure opératoire complexe ou plus de 8 séances d'irradiation ou réadaptation précoce à partir de 14 jours de traitement pour maladies particulières ou avec CC les plus sévères
A90B	O	Traitement complexe en U-IMC > 392/552 et < 1177/1105 points pour maladies particulières, ou traitement complexe de soins intensifs particuliers avec points de traitement complexe en unité de soins intermédiaires
A91Z	M	Photophérèse et apherèse, un jour d'hospitalisation
A92A	M	Traitement multimodal de la douleur pour maladies particulières ou traitement rhumatologique complexe pour maladies particulières, à partir de 21 jours de traitement sans procédure opératoire
A92B	M	Traitement multimodal de la douleur pour maladies particulières ou traitement rhumatologique complexe pour maladies particulières, de 14 à 20 jours de traitement sans procédure opératoire ou âge < 16 ans
A92C	M	Traitement multimodal de la douleur pour maladies particulières ou traitement rhumatologique complexe pour maladies particulières, de 7 à 13 jours de traitement sans procédure opératoire ou âge > 17 ans
A93A	O	Radiothérapie, plus de 8 séances d'irradiation avec procédure opératoire complexe ou traitement complexe de soins intensifs/traitement complexe en unité de soins intermédiaires > 184 points ou avec CC les plus sévères
A93B	O	Radiothérapie, plus de 19 séances d'irradiation ou CC extrêmement sévères
A93C	O	Radiothérapie, plus de 8 séances d'irradiation
A94A	M	Traitement complexe en cas de colonisation ou d'infection à agents infectieux multirésistants à partir de 21 jours de traitement ou à partir de 14 jours de traitement et diagnostic particulier ou traitement complexe de soins intensifs/traitement complexe en unité de soins intermédiaires > 196/119 points
A94B	M	Traitement complexe en cas de colonisation ou d'infection à agents infectieux multirésistants à partir de 14 jours de traitement ou âge < 16 ans ou traitement complexe de soins intensifs/traitement complexe en unité de soins intermédiaires > 196/119 points ou diagnostics particuliers ou avec CC les plus sévères
A94C	M	Traitement complexe en cas de colonisation ou d'infection à agents infectieux multirésistants, à partir de 7 jours de traitement sans procédure opératoire, âge > 15 ans
A95A	M	Réadaptation gériatrique aiguë à partir de 7 jours de traitement avec procédure complexe ou traitement complexe de soins intensifs/traitement complexe en unité de soins intermédiaires > 360 points ou traitement sous vide complexe
A95B	M	Réadaptation gériatrique aiguë, à partir de 14 jours de traitement ou traitement neurologique complexe d'accident vasculaire cérébral aigu ou avec CC extrêmement sévères, avec procédure opératoire particulière ou traitement complexe de soins intensifs > 184 points ou traitement sous vide
A95C	M	Réadaptation gériatrique aiguë, à partir de 14 jours de traitement ou traitement neurologique complexe d'accident vasculaire cérébral aigu ou avec CC extrêmement sévères ou intervention particulière
A95D	M	Réadaptation gériatrique aiguë à partir de 14 jours de traitement ou CC extrêmement sévères, ou réadaptation gériatrique aiguë à partir de 7 jours de traitement avec procédure opératoire particulière ou traitement sous vide
A95E	M	Réadaptation gériatrique aiguë, de 7 à 13 jours de traitement avec limitation sévère des fonctions motrices ou diagnostic aggravant ou procédure particulière
A95F	M	Réadaptation gériatrique aiguë, de 7 à 13 jours de traitement
A96A	M	Traitement complexe de médecine complémentaire pour maladies particulières, sans procédure opératoire, à partir de 26 séances de traitement
A96B	M	Traitement complexe de médecine complémentaire pour maladies particulières, sans procédure opératoire, à partir de 10 séances de traitement
A97A	M	Traitement complexe de médecine palliative, à partir de 7 jours de traitement avec procédure complexe ou traitement complexe de médecine palliative, à partir de 21 jours de traitement avec situations complexes
A97B	M	Traitement complexe de médecine palliative, à partir de 7 jours de traitement avec procédure complexe ou de complication et traitement complexe de médecine palliative, à partir de 14 jours de traitement ou traitement complexe à partir de 21 jours avec intervention opératoire ou traitement complexe de soins intensifs/traitement complexe en unité de soins intermédiaires > 196/184 points

DRG	Part.	Description
A97C	M	Traitement complexe de médecine palliative, à partir de 7 jours de traitement avec procédure de complication, ou traitement complexe de médecine palliative à partir de 28 jours de traitement avec procédure opératoire particulière ou intervention particulière ou traitement de soins infirmiers complexes > 30 points
A97D	M	Traitement complexe de médecine palliative, à partir de 7 jours de traitement avec traitement neurologique complexe à partir de 24 heures ou procédure de complication ou diagnostic particulier ou traitement complexe de médecine palliative à partir de 21 jours de traitement
A97E	M	Traitement complexe de médecine palliative, à partir de 7 jours de traitement avec affection particulière ou traitement complexe de médecine palliative à partir de 14 jours de traitement ou paralysies cérébrales particulières
A97F	M	Traitement complexe de médecine palliative, à partir de 7 jours de traitement avec procédure particulière ou limitation sévère des fonctions motrices ou paraplégie/tétraplégie chronique ou intervention particulière ou CC extrêmement sévères
A97G	M	Traitement complexe de médecine palliative, à partir de 7 jours de traitement
B61A	O	Paraplégie/tétraplégie ou lésions de la moelle épinière, avec procédure opératoire complexe en plusieurs temps ou traitement complexe de soins intensifs > 392/552 points ou CC les plus sévères
B61B	O	Paraplégie/tétraplégie ou lésions de la moelle épinière, avec procédure opératoire particulière en quatre temps ou situation complexe ou traitement complexe de soins intensifs ou traitement complexe en unité de soins intermédiaires > 196/119 points ou CC les plus sévères
B61C	O	Paraplégie/tétraplégie ou lésions de la moelle épinière avec procédure opératoire complexe ou traitement sous vide ou procédure opératoire particulière en plusieurs temps ou situation coûteuse ou traitement de soins infirmiers complexes à partir de 51 points
B61D	O	Paraplégie/tétraplégie ou lésions de la moelle épinière avec procédure particulière ou de complication
B61E	O	Paraplégie/tétraplégie ou lésions de la moelle épinière avec intervention opératoire

MDC 01 Maladies et troubles du système nerveux

DRG	Part.	Description
B01A	O	Procédures opératoires complexes en plusieurs temps ou interventions extracrâniennes et intracrâniennes pour maladies et troubles du système nerveux, avec traitement complexe de soins intensifs > 196/184 points
B01B	O	Procédures opératoires complexes en plusieurs temps ou chirurgie épileptique avec EEG vidéo invasif préopératoire
B02A	O	Craniotomie complexe ou opération de la colonne vertébrale, âge < 6 ans ou < 18 ans avec grande intervention intracrânienne, avec CC extrêmement sévères, ou traitement complexe de soins intensifs > 196/184 points
B02B	O	Craniotomie complexe ou opération de la colonne vertébrale
B03A	O	Interventions opératoires pour para/tétraplégie, affection cérébrale et interventions pour paralysie cérébrale, dystrophie musculaire, neuropathie ou interventions sur la colonne vertébrale et la moelle osseuse, et traitement complexe de soins intensifs/traitement complexe en unité de soins intermédiaires > 196/119 points
B03B	O	Interventions opératoires pour para/tétraplégie, affection cérébrale et interventions pour paralysie cérébrale, dystrophie musculaire, neuropathie ou interventions sur la colonne vertébrale et la moelle osseuse, âge < 16 ans
B03C	O	Interventions opératoires pour para/tétraplégie, affection cérébrale et interventions pour paralysie cérébrale, dystrophie musculaire, neuropathie ou interventions sur la colonne vertébrale et la moelle osseuse, et procédure de complication, âge > 15 ans
B03D	O	Interventions opératoires pour para/tétraplégie, affection cérébrale et interventions pour paralysie cérébrale, dystrophie musculaire, neuropathie ou interventions sur la colonne vertébrale et la moelle osseuse, âge > 15 ans
B04A	O	Interventions sur les vaisseaux extracrâniens ou fermeture de communication interauriculaire ou stimulateur cardiaque avec CC extrêmement sévères
B04B	O	Interventions sur les vaisseaux extracrâniens, fermeture de communication interauriculaire ou stimulateur cardiaque avec CC sévères ou lors d'un infarctus cérébral
B04C	O	Interventions sur les vaisseaux extracrâniens ou fermeture de communication interauriculaire ou stimulateur cardiaque
B05Z	O	Décompression lors de syndrome du tunnel carpien ou du tunnel tarsien
B09A	O	Autres interventions sur le crâne avec traitement complexe de soins intensifs/traitement complexe en unité de soins intermédiaires > 119 points ou traitement de soins infirmiers complexes > 30 points
B09B	O	Autres interventions sur le crâne pour néoformations malignes du système nerveux
B09C	O	Autres interventions sur le crâne
B16Z	O	Radiothérapie pour maladies et troubles du système nerveux, plus d'un jour d'hospitalisation
B17A	O	Interventions sur les nerfs périphériques et les nerfs cérébraux avec intervention complexe
B17B	O	Interventions sur les nerfs périphériques et les nerfs cérébraux
B20A	O	Interventions intracrâniennes particulières ou complexes ou grande opération de la colonne vertébrale avec traitement complexe de soins intensifs/traitement complexe en unité de soins intermédiaires > 196/184 points ou traitement complexe de soins intensifs > 119 points avec situation particulière
B20B	O	Interventions intracrâniennes particulières ou complexes ou grande opération de la colonne vertébrale avec procédure complexe ou diagnostic complexe ou traitement complexe de soins intensifs > 119 points, avec monitoring intraopératoire ou intervention particulière ou âge < 16 ans
B20C	O	Interventions intracrâniennes particulières ou complexes ou grande opération de la colonne vertébrale avec procédure complexe ou traitement complexe de soins intensifs > 119 points, âge > 15 ans
B20D	O	Interventions intracrâniennes particulières ou complexes ou grande opération de la colonne vertébrale, âge < 3 ans ou avec diagnostic particulier
B21A	O	Implantation d'un neurostimulateur avec électrodes pour stimulation cérébrale ou pompe à médicaments ou traitement complexe des atteintes motrices extrapyramidales à partir de 14 jours de traitement ou procédures opératoires particulières en plusieurs temps

DRG	Part.	Description
B21B	O	Implantation d'un neurostimulateur avec système à plusieurs électrodes ou intervention particulière
B21C	O	Implantation d'un autre neurostimulateur ou d'électrodes intracrâniennes
B21D	O	Implantation d'électrodes de neurostimulateur épidural permanent
B21E	O	Implantation d'autres électrodes
B22Z	O	Implantation d'une pompe à médicaments
B36A	O	Maladies et troubles du système nerveux avec traitement complexe de soins intensifs > 1176/1380 points
B36B	O	Maladies et troubles du système nerveux avec traitement complexe de soins intensifs > 392/552 points avec procédure opératoire complexe ou traitement complexe de soins intensifs > 588/1104 points ou procédure opératoire complexe en quatre temps ou traitement complexe de soins intensifs particulier avec points de traitement complexe en unité de soins intermédiaires
B36C	O	Maladies et troubles du système nerveux avec traitement complexe de soins intensifs > 392/552 points
B36D	O	Maladies et troubles du système nerveux avec traitement complexe de soins intensifs > 196/360 points
B39A	O	Traitement neurologique complexe d'accident vasculaire cérébral aigu de plus de 72 heures avec intervention opératoire et CC extrêmement sévères
B39B	O	Traitement neurologique complexe d'accident vasculaire cérébral aigu de plus de 72 heures avec intervention opératoire particulière ou traitement complexe de soins intensifs > 119 points
B39C	O	Traitement neurologique complexe d'accident vasculaire cérébral aigu avec intervention opératoire
B60A	M	Paraplégie/tétraplégie avec procédure médicale et plus d'un jour d'hospitalisation
B60B	M	Paraplégie/tétraplégie
B63A	M	Démence et autres troubles chroniques de la fonction cérébrale avec CC extrêmement sévères ou acte diagnostique neurologique complexe, plus d'un jour d'hospitalisation
B63B	M	Démence et autres troubles chroniques de la fonction cérébrale, plus d'un jour d'hospitalisation
B64A	M	Délire avec CC sévères et plus d'un jour d'hospitalisation
B64B	M	Délire, plus d'un jour d'hospitalisation
B66A	M	Néoformations du système nerveux ou état stuporeux et coma d'origine non traumatique avec CC extrêmement sévères ou procédure particulière, ou âge < 16 ans avec paraplégie/tétraplégie et plus d'un jour d'hospitalisation
B66B	M	Néoformations du système nerveux ou état stuporeux et coma d'origine non traumatique, âge < 16 ans, plus d'un jour d'hospitalisation
B66C	M	Néoformations du système nerveux ou état stuporeux et coma d'origine non traumatique, âge > 15 ans, plus d'un jour d'hospitalisation
B67A	M	Maladie de Parkinson avec CC extrêmement sévères ou diminution extrême ou réglage de paramètres neurologiques de stimulation ou traitement complexe des atteintes motrices extrapyramidales à partir de 7 jours de traitement, plus d'un jour d'hospitalisation
B67B	M	Maladie de Parkinson, plus d'un jour d'hospitalisation
B68A	M	Sclérose en plaques et ataxie cérébelleuse avec diagnostic complexe ou CC extrêmement sévères ou diagnostic neurologique complexe, ou procédure particulière en plusieurs temps, plus d'un jour d'hospitalisation
B68B	M	Sclérose en plaques et ataxie cérébelleuse, plus d'un jour d'hospitalisation
B69A	M	Accident ischémique transitoire (AIT) et occlusion de vaisseaux extracrâniens, avec traitement neurologique complexe d'accident vasculaire cérébral aigu > 72 heures ou traitement neurologique complexe avec CC extrêmement sévères
B69B	M	Accident ischémique transitoire (AIT) et occlusion de vaisseaux extracrâniens, avec traitement neurologique complexe d'accident vasculaire cérébral aigu < 73 heures
B69C	M	Accident ischémique transitoire (AIT) et occlusion de vaisseaux extracrâniens, avec autre traitement neurologique complexe d'accident vasculaire cérébral aigu ou acte diagnostique neurologique complexe ou CC extrêmement sévères
B69D	M	Accident ischémique transitoire (AIT) et occlusion de vaisseaux extracrâniens
B70A	M	Apoplexie avec traitement neurologique complexe d'accident vasculaire cérébral aigu > 72 heures, avec diagnostic de complication ou trouble sévère des fonctions motrices ou CC extrêmement sévères ou paraplégie/tétraplégie, plus d'un jour d'hospitalisation
B70B	M	Apoplexie avec traitement neurologique complexe d'accident vasculaire cérébral aigu > 72 heures ou acte diagnostique neurologique complexe, ou avec diagnostic de complication ou thrombolyse ou trouble sévère des fonctions motrices, plus d'un jour d'hospitalisation
B70C	M	Apoplexie avec traitement neurologique complexe d'accident vasculaire cérébral aigu < 73 heures, ou avec autre traitement neurologique complexe > 72 heures, ou CC extrêmement sévères, plus d'un jour d'hospitalisation
B70D	M	Apoplexie avec autre traitement neurologique complexe d'accident vasculaire cérébral aigu < 73 heures ou acte diagnostique neurologique complexe, ou avec diagnostic de complication ou thrombolyse ou trouble sévère des fonctions motrices, plus d'un jour d'hospitalisation
B70E	M	Apoplexie, plus d'un jour d'hospitalisation
B70F	M	Apoplexie, plus d'un jour d'hospitalisation, décédé < 5 jours après admission, avec traitement neurologique complexe d'accident vasculaire cérébral aigu ou autre traitement neurologique complexe
B70G	M	Apoplexie, plus d'un jour d'hospitalisation, décédé < 5 jours après admission
B70H	M	Apoplexie avec traitement neurologique complexe d'accident vasculaire cérébral aigu > 23 heures à < 48 heures ou thrombolyse, un jour d'hospitalisation
B70I	M	Apoplexie avec traitement neurologique complexe d'accident vasculaire cérébral aigu < 24 heures, un jour d'hospitalisation
B71A	M	Affections des nerfs cérébraux et périphériques avec diagnostic complexe et plus d'un jour d'hospitalisation avec CC sévères ou para/tétraplégie chronique ou acte diagnostique neurologique complexe, ou CC sévères avec plus d'un jour d'hospitalisation et paraplégie/tétraplégie chronique

DRG	Part.	Description
B71B	M	Affections des nerfs cérébraux et périphériques avec diagnostic complexe ou CC sévères et plus d'un jour d'hospitalisation, ou paraplégie/tétraplégie chronique, ou traitement complexe à la main, à partir de 7 jours de traitement
B71C	M	Affections des nerfs cérébraux et périphériques, plus d'un jour d'hospitalisation
B72A	M	Infection du système nerveux sauf méningite virale, âge < 16 ans ou acte diagnostique neurologique complexe ou CC extrêmement sévères, plus d'un jour d'hospitalisation
B72B	M	Infection du système nerveux sauf méningite virale, âge > 15 ans, plus d'un jour d'hospitalisation
B73A	M	Méningite virale et âge < 2 ans, plus d'un jour d'hospitalisation
B73B	M	Méningite virale et âge > 1 an, plus d'un jour d'hospitalisation
B75Z	M	Convulsions fébriles, plus d'un jour d'hospitalisation
B76A	M	Crises convulsives et traitement complexe pour épilepsie, à partir de 14 jours de traitement
B76B	M	Crises convulsives et traitement complexe pour épilepsie, à partir de 7 jours de traitement ou traitement complexe de soins intensifs > 119 points ou traitement complexe en unité de soins intermédiaires > 196/119 points, plus d'un jour d'hospitalisation
B76C	M	Crises convulsives ou vidéo-EEG invasive ou vidéo-EEG non invasive, à partir de 72 heures ou traitement complexe pour épilepsie, à partir de 7 jours de traitement ou âge < 16 ans, plus d'un jour d'hospitalisation
B76D	M	Crises convulsives ou vidéo-EEG, plus d'un jour d'hospitalisation, âge > 15 ans
B76E	M	Crises convulsives avec acte diagnostique neurologique complexe ou EEG avec diagnostic complexe ou malformations congénitales, CC extrêmement sévères et plus d'un jour d'hospitalisation
B76F	M	Crises convulsives avec acte diagnostique neurologique complexe ou EEG et plus d'un jour d'hospitalisation, ou âge < 6 ans ou diagnostic complexe ou CC sévères
B76G	M	Crises convulsives, âge > 5 ans, plus d'un jour d'hospitalisation
B77A	M	Céphalées avec acte diagnostique neurologique complexe ou âge < 16 ans ou traitement complexe de médecine intensive > 59 points, plus d'un jour d'hospitalisation
B77B	M	Céphalées et âge > 15 ans, plus d'un jour d'hospitalisation
B78A	M	Lésion intracrânienne, plus d'un jour d'hospitalisation, âge < 12 ans
B78B	M	Lésion intracrânienne, plus d'un jour d'hospitalisation, âge > 11 ans
B79Z	M	Fractures du crâne, plus d'un jour d'hospitalisation
B80Z	M	Autres blessures de la tête, plus d'un jour d'hospitalisation
B81A	M	Myélopathies vasculaires ou autres affections du système nerveux avec diagnostic complexe ou acte diagnostique neurologique complexe, et âge < 16 ans ou diagnostic particulier, plus d'un jour d'hospitalisation
B81B	M	Myélopathies vasculaires ou autres affections du système nerveux avec diagnostic complexe ou acte diagnostique neurologique complexe ou CC extrêmement sévères, plus d'un jour d'hospitalisation, âge > 15 ans
B81C	M	Autres affections du système nerveux, plus d'un jour d'hospitalisation
B82Z	M	Autres affections des nerfs périphériques, plus d'un jour d'hospitalisation
B85A	M	Maladies dégénératives du système nerveux avec CC extrêmement sévères ou diagnostics de complication ou acte diagnostique neurologique complexe, ou paralysies cérébrales ou âge < 16 ans ou diagnostic aggravant ou paraplégie/tétraplégie, plus d'un jour d'hospitalisation
B85B	M	Maladies dégénératives du système nerveux, plus d'un jour d'hospitalisation, âge > 15 ans
B86A	M	Maladies et troubles du système nerveux avec diagnostic principal de néoformation maligne, épilepsie ou état de mal épileptique, un jour d'hospitalisation
B86B	M	Maladies et troubles du système nerveux, un jour d'hospitalisation
B87A	M	Maladies et troubles du système nerveux avec traitement complexe de soins intensifs/traitement complexe en unité de soins intermédiaires > 196/184 points ou traitement neurologique complexe de 24h minimum ou CC les plus sévères
B87B	M	Maladies et troubles du système nerveux avec traitement complexe de soins intensifs/traitement complexe en unité de soins intermédiaires > 119 à 184 points
B90A	O	Maladies et troubles du système nerveux avec réadaptation précoce à partir de 21 jours de traitement
B90B	O	Maladies et troubles du système nerveux avec traitement complexe en U-IMC > 1176/1104 points ou procédure opératoire complexe
B90C	O	Maladies et troubles du système nerveux avec traitement complexe en U-IMC > 392/552 points ou réadaptation précoce à partir de 7 jours de traitement ou traitement complexe de soins intensifs particulier avec points de traitement complexe en unité de soins intermédiaires

MDC 02 Maladies et troubles de l'oeil

DRG	Part.	Description
C01Z	O	Interventions pour blessures oculaires pénétrantes
C02Z	O	Interventions sur l'orbite et le globe oculaire
C03A	O	Interventions en plusieurs temps ou bilatérales sur la rétine, la choroïde, le vitré, la chambre postérieure de l'oeil
C03B	O	Interventions sur la rétine, la choroïde, le vitré, la chambre postérieure de l'oeil avec intervention sur le cristallin
C03C	O	Interventions sur la rétine, la choroïde, le vitré, la chambre postérieure de l'oeil
C04Z	O	Interventions sur la cornée
C06A	O	Interventions sur l'iris, le corps ciliaire, la sclère et la chambre antérieure avec mise en place d'un implant de drainage antiglaucomateux
C06B	O	Interventions sur l'iris, le corps ciliaire, la sclère et la chambre antérieure
C08A	O	Extraction extracapsulaire du cristallin avec intervention en plusieurs temps ou bilatérale ou malformation congénitale du cristallin
C08B	O	Intervention sur le cristallin

DRG	Part.	Description
C10Z	O	Interventions sur les muscles oculaires
C12Z	O	Interventions sur la paupière
C13A	O	Interventions en plusieurs temps ou bilatérales sur le système lacrymal ou réparation du nez
C13B	O	Interventions sur le système lacrymal
C14Z	O	Interventions sur la conjonctive ou autres procédures
C29Z	O	Interventions en plusieurs temps ou bilatérales particulières sur la cornée ou iris artificiel, ou néoformation maligne avec procédure particulière
C60A	M	Infections de l'œil aiguës et sévères avec diagnostic de complication ou avec CC sévères, plus d'un jour d'hospitalisation
C60B	M	Infections de l'œil aiguës et sévères, plus d'un jour d'hospitalisation
C61A	M	Affections neuro-ophtalmologiques et vasculaires de l'œil avec diagnostic de complication ou avec CC sévères ou acte diagnostique neurologique complexe ou traitement neurologique complexe, au moins 24 heures et plus, plus d'un jour d'hospitalisation
C61B	M	Affections neuro-ophtalmologiques et vasculaires de l'œil, plus d'un jour d'hospitalisation
C62Z	M	Hyphéma et lésions oculaires soumises à un traitement conservateur, plus d'un jour d'hospitalisation
C63A	M	Néoformations malignes de la rétine et âge < 16 ans
C63B	M	Affections diabétiques ou particulières de l'œil, plus d'un jour d'hospitalisation
C63C	M	Néoformations malignes ou autres affections de l'œil, plus d'un jour d'hospitalisation
C64Z	M	Glaucome, cataracte et affections de la paupière, plus d'un jour d'hospitalisation
C86Z	M	Maladies et troubles de l'œil, un jour d'hospitalisation

MDC 03 Maladies et troubles de l'oreille, du nez, de la bouche et de la gorge

DRG	Part.	Description
D01A	O	Implant cochléaire bilatéral ou implantation d'une prothèse dans l'articulation temporo-mandibulaire
D01B	O	Implant cochléaire
D02A	O	Réssections complexes avec reconstructions au niveau de la tête et de la gorge et intervention combinée avec CC extrêmement sévères ou procédure de complication ou procédure opératoire complexe en plusieurs temps, avec traitement complexe de soins intensifs/traitement complexe en unité de soins intermédiaires > 196/184 points ou procédé particulier
D02B	O	Réssections complexes avec reconstructions au niveau de la tête et de la gorge et intervention combinée avec CC extrêmement sévères ou procédure de complication ou procédure opératoire complexe en plusieurs temps
D03A	O	Correction opératoire d'une fente labio-alvéolo-palatine avec rhinoplastie
D03B	O	Correction opératoire d'une fente labio-alvéolo-palatine, âge < 2 ans
D03C	O	Correction opératoire d'une fente labio-alvéolo-palatine, âge > 1 an
D04Z	O	Ostéotomie bimaxillaire et interventions complexes sur la mâchoire
D05A	O	Parotidectomie complexe
D05B	O	Interventions complexes sur les glandes salivaires sauf les parotidectomies complexes
D06A	O	Interventions coûteuses sur les sinus nasaux, l'apophyse mastoïde, l'oreille moyenne et autres interventions sur les glandes salivaires, avec tympanoplastie complexe ou âge < 6 ans
D06B	O	Interventions coûteuses sur les sinus nasaux, l'apophyse mastoïde, l'oreille moyenne et autres interventions sur les glandes salivaires, âge > 5 ans et âge < 16 ans, ou intervention complexe sur l'apophyse mastoïde ou les sinus nasaux ou avec diagnostic complexe, âge > 15 ans
D06C	O	Interventions coûteuses sur les sinus nasaux, l'apophyse mastoïde, l'oreille moyenne et autres interventions sur les glandes salivaires, âge > 15 ans
D08Z	O	Interventions sur la cavité buccale et la bouche pour néoformation maligne
D09A	O	Tonsillectomie pour néoformation maligne avec CC sévères ou diverses interventions sur l'oreille, le nez, la bouche et la gorge avec CC sévères
D09B	O	Tonsillectomie pour néoformation maligne
D12A	O	Autres interventions coûteuses sur l'oreille, le nez, la bouche et la gorge
D12B	O	Autres interventions sur l'oreille, le nez, la bouche et la gorge
D13A	O	Tonsillectomie ou adénectomie sauf en cas de néoformation maligne avec intervention en plusieurs temps
D13B	O	Contrôle d'hémorragie après tonsillectomie ou adénectomie ou tonsillectomie pour abcès, sauf en cas de néoformation maligne, âge < 16 ans
D13C	O	Tonsillectomie ou adénectomie sauf en cas de néoformation maligne, âge > 15 ans
D15A	O	Trachéostomie ou irradiation et germes multirésistants, avec CC extrêmement sévères ou traitement complexe en U-IMC > 196/184 points et procédure opératoire complexe
D15B	O	Trachéostomie ou irradiation pour germes multirésistants ou traitement complexe en U-IMC > 196/184 points
D16Z	O	Ablation de matériel sur la mâchoire et le visage
D17Z	O	Plastie reconstructive du pavillon de l'oreille
D20Z	O	Radiothérapie pour maladies et troubles de l'oreille, du nez, de la bouche et de la gorge
D22Z	O	Interventions sur la cavité buccale et la bouche, sauf pour néoformation maligne
D23Z	O	Implantation d'un appareil acoustique
D24A	O	Plasties de la peau complexes et grandes interventions au niveau de la tête et de la gorge avec intervention complexe, ou laryngectomie radicale avec intervention combinée ou CC extrêmement sévères
D24B	O	Plasties de la peau complexes et grandes interventions au niveau de la tête et de la gorge avec intervention combinée ou CC extrêmement sévères
D24C	O	Plasties de la peau complexes et grandes interventions au niveau de la tête et de la gorge

DRG	Part.	Description
D25A	O	Interventions moyennement complexes au niveau de la tête et de la gorge et CC extrêmement sévères ou radiothérapie avec intervention opératoire, ou intervention particulière
D25B	O	Interventions moyennement complexes au niveau de la tête et de la gorge
D28Z	O	Ostéotomie sur une mâchoire et interventions complexes au niveau de la tête et de la gorge ou autres interventions au niveau de la tête et de la gorge pour néoformation maligne
D29Z	O	Opérations sur la mâchoire et autres interventions au niveau de la tête et de la gorge sauf en cas de néoformation maligne
D30A	O	Diverses interv. sur l'oreille, le nez, la bouche et la gorge avec CC extr. sévères, avec interv. coûteuse ou interventions sur la cav. bucc. et la bouche sauf pour néof. maligne, sans plastie du pl. bucc. ni plastie vestibul. avec âge < 3 ans
D30B	O	Diverses interventions sur l'oreille, le nez, la bouche et la gorge avec procédure particulière ou âge < 16 ans
D30C	O	Diverses interventions sur l'oreille, le nez, la bouche et la gorge, âge > 15 ans
D35Z	O	Interventions sur le nez et les sinus nasaux pour néoformation maligne
D37A	O	Maladies et troubles de l'oreille, du nez, de la bouche et de la gorge avec traitement complexe de médecine intensive > 196/184 points et procédure opératoire complexe
D37B	O	Maladies et troubles de l'oreille, du nez, de la bouche et de la gorge avec traitement complexe de médecine intensive > 196/184 points
D38A	O	Interventions très complexes sur le nez
D38B	O	Interventions complexes sur le nez
D39Z	O	Autres interventions sur le nez
D40Z	A	Extraction et réparation dentaire
D60A	M	Néoformations malignes à l'oreille, au nez, à la bouche et dans la gorge, plus d'un jour d'hospitalisation avec CC sévères, ou procédure particulière
D60B	M	Néoformations malignes à l'oreille, au nez, à la bouche et dans la gorge
D61A	M	Troubles de l'équilibre (vertiges) avec acte diagnostique neurologique complexe ou CC extrêmement sévères avec plus d'un jour d'hospitalisation
D61B	M	Troubles de l'équilibre (vertige), plus d'un jour d'hospitalisation
D62A	M	Épistaxis ou otite moyenne ou infections des voies respiratoires supérieures et âge > 2 ans et âge < 12 ans ou procédures de complication ou diagnostic particulier, plus d'un jour d'hospitalisation
D62B	M	Épistaxis ou otite moyenne ou infections des voies respiratoires supérieures et âge > 2 ans, plus d'un jour d'hospitalisation
D63Z	M	Otite moyenne ou infections des voies respiratoires supérieures, âge < 3 ans, plus d'un jour d'hospitalisation
D64Z	M	Laryngotrachéite et épiglottite, plus d'un jour d'hospitalisation
D65Z	M	Blessure et difformité du nez, plus d'un jour d'hospitalisation
D66A	M	Autres maladies de l'oreille, du nez, de la bouche et la gorge avec CC sévères, plus d'un jour d'hospitalisation
D66B	M	Autres maladies de l'oreille, du nez, de la bouche et la gorge, plus d'un jour d'hospitalisation
D67A	M	Maladies des dents et de la cavité buccale sans extraction ni réparation dentaires, pour état après transplantation ou CC sévères et plus d'un jour d'hospitalisation
D67B	M	Maladies des dents et de la cavité buccale sans extraction ni réparation dentaires, plus d'un jour d'hospitalisation
D86Z	M	Maladies et troubles de l'oreille, du nez, de la bouche et de la gorge, un jour d'hospitalisation
D87Z	M	Maladies et troubles de l'oreille, du nez, de la bouche et de la gorge avec traitement complexe de médecine intensive/traitement complexe en unité de soins intermédiaires > 119 points

MDC 04 Maladies et troubles des organes respiratoires

DRG	Part.	Description
E01A	O	Interventions de révision, lobectomie bilatérale avec CC extrêmement sévères ou radiothérapie avec intervention opératoire
E01B	O	Interventions de révision ou lobectomie bilatérale ou fermeture de communication interauriculaire ou procédure opératoire particulière en plusieurs temps
E02A	O	Autres procédures opératoires sur l'appareil respiratoire avec procédure particulière ou âge < 16 ans
E02B	O	Autres procédures opératoires sur l'appareil respiratoire, âge > 15 ans avec intervention coûteuse sur les bronches
E02C	O	Autres procédures opératoires sur l'appareil respiratoire, âge > 15 ans
E05A	O	Autres grandes interventions sur le thorax avec CC extrêmement sévères, ou circulation extracorporelle ou procédure de complication
E05B	O	Autres grandes interventions sur le thorax pour néoformation maligne
E05C	O	Autres grandes interventions sur le thorax
E06A	O	Autres résections pulmonaires, biopsie des organes thoraciques et interventions sur la paroi thoracique avec CC extrêmement sévères ou réduction chirurgicale du volume pulmonaire
E06B	O	Autres résections pulmonaires, biopsie des organes thoraciques et interventions sur la paroi thoracique, âge < 16 ans
E06C	O	Autres résections pulmonaires, biopsie des organes thoraciques et interventions sur la paroi thoracique, âge > 15 ans
E07Z	O	Interventions pour syndrome d'apnée du sommeil
E08A	O	Radiothérapie pour maladies et troubles de l'appareil respiratoire, plus d'un jour d'hospitalisation avec CC extrêmement sévères ou procédures de complication
E08B	O	Radiothérapie pour maladies et troubles de l'appareil respiratoire, plus d'un jour d'hospitalisation
E33A	O	Procédures opératoires complexes en plusieurs temps ou pleurectomie pour mésothéliome pleural malin avec traitement complexe de soins intensifs/traitement complexe en unité de soins intermédiaires > 184 points
E33B	O	Procédures opératoires complexes en plusieurs temps ou pleurectomie pour mésothéliome pleural malin

DRG	Part.	Description
E36A	O	Maladies et troubles des organes respiratoires avec traitement complexe de soins intensifs > 980/1104 points ou procédure opératoire particulière en quatre temps ou traitement sous vide complexe ou traitement complexe de soins intensifs particulier avec points de traitement complexe en unité de soins intermédiaires ou procédure complexe ou CC les plus sévères
E36B	O	Maladies et troubles des organes respiratoires avec traitement complexe de soins intensifs > 392/552 points ou procédure opératoire particulière en plusieurs temps ou procédure complexe ou traitement complexe de soins intensifs > 196/360 points avec procédure opératoire particulière ou paraplégie/tétraplégie
E36C	O	Maladies et troubles des organes respiratoires avec traitement complexe de soins intensifs > 360 points ou traitement complexe de soins intensifs particulier avec points de traitement complexe en unité de soins intermédiaires ou paraplégie/tétraplégie
E36D	O	Maladies et troubles des organes respiratoires avec traitement complexe de soins intensifs > 196/184 points
E60A	M	Fibrose kystique (mucoviscidose) ou autre maladie pulmonaire avec évaluation en vue d'une transplantation ou âge < 16 ans
E60B	M	Fibrose kystique (mucoviscidose) sans autre maladie pulmonaire avec évaluation en vue d'une transplantation ou SDRA, âge > 15 ans, plus d'un jour d'hospitalisation
E63A	M	Syndrome d'apnées du sommeil ou polysomnographie cardiorespiratoire, max. 2 jours d'hospitalisation, diagnostic neurologique complexe, ou acte diagnostique cardiologique invasif particulier ou âge < 16 ans
E63B	M	Syndrome d'apnées du sommeil ou polysomnographie cardiorespiratoire, max. 2 jours d'hospitalisation, âge > 15 ans
E64A	M	Insuffisance respiratoire ou embolie pulmonaire avec procédure particulière ou âge < 16 ans, plus d'un jour d'hospitalisation
E64B	M	Insuffisance respiratoire ou embolie pulmonaire avec CC sévères, plus d'un jour d'hospitalisation
E64C	M	Insuffisance respiratoire ou embolie pulmonaire, plus d'un jour d'hospitalisation
E65A	M	Maladies chroniques obstructives des voies respiratoires avec état après transplantation ou intervention particulière ou procédure de complication ou CC extrêmement sévères ou procédure particulière, plus d'un jour d'hospitalisation
E65B	M	Maladies chroniques obstructives des voies respiratoires avec bronchoscopie rigide ou CC sévères, plus d'un jour d'hospitalisation
E65C	M	Maladies chroniques obstructives des voies respiratoires et âge < 16 ans, plus d'un jour d'hospitalisation
E65D	M	Maladies chroniques obstructives des voies respiratoires, plus d'un jour d'hospitalisation
E66A	M	Traumatisme thoracique sévère avec diagnostic de complication, plus d'un jour d'hospitalisation
E66B	M	Traumatisme thoracique sévère, plus d'un jour d'hospitalisation
E70A	M	Coqueluche et bronchite aiguë, âge < 1 an ou infections VRS avec procédure particulière, plus d'un jour d'hospitalisation
E70B	M	Coqueluche et bronchite aiguë, âge < 1 an ou infections VRS, plus d'un jour d'hospitalisation
E70C	M	Coqueluche et bronchite aiguë, âge > 0 an, plus d'un jour d'hospitalisation
E71A	M	Néoplasmes des organes respiratoires avec CC extrêmement sévères ou bronchoscopie rigide ou paraplégie/tétraplégie avec procédure particulière ou avec chimiothérapie moyennement ou hautement complexe, plus d'un jour d'hospitalisation
E71B	M	Néoplasmes des organes respiratoires avec CC extrêmement sévères ou bronchoscopie rigide ou procédure particulière ou paraplégie/tétraplégie, plus d'un jour d'hospitalisation
E71C	M	Néoplasmes des organes respiratoires, plus d'un jour d'hospitalisation
E73A	M	Épanchement pleural avec CC sévères, plus d'un jour d'hospitalisation
E73B	M	Épanchement pleural, plus d'un jour d'hospitalisation
E74Z	M	Maladie pulmonaire interstitielle, plus d'un jour d'hospitalisation
E75A	M	Autres maladies des organes respiratoires, âge < 18 ans ou avec CC extrêmement sévères, plus d'un jour d'hospitalisation
E75B	M	Autres maladies des organes respiratoires avec CC sévères, âge > 17 ans, plus d'un jour d'hospitalisation
E75C	M	Autres maladies des organes respiratoires, plus d'un jour d'hospitalisation
E76A	M	Tuberculose, plus de 14 jours d'hospitalisation, en cas de colonisation ou d'infection à agents infectieux multirésistants ou âge < 16 ans ou procédure de complication ou avec CC extrêmement sévères
E76B	M	Tuberculose, plus de 14 jours d'hospitalisation, âge > 15 ans
E76C	M	Tuberculose jusqu'à 14 jours d'hospitalisation ou CC extrêmement sévères, plus d'un jour d'hospitalisation
E76D	M	Pneumothorax ou hémithorax traumatique, plus d'un jour d'hospitalisation
E76E	M	Autre pneumothorax, plus d'un jour d'hospitalisation
E77A	M	Autres infections et inflammations des organes respiratoires avec diagnostic de complication lors d'état après transplantation d'organe ou avec CC extrêmement sévères ou procédure de complication ou agents infectieux multirésistants, ou CC les plus sévères, ou paraplégie/tétraplégie avec âge < 16 ans, plus d'un jour d'hospitalisation
E77B	M	Autres infections et inflammations des organes respiratoires avec diagnostic complexe ou CC extrêmement sévères ou procédure particulière, âge < 16 ans, plus d'un jour d'hospitalisation
E77C	M	Autres infections et inflammations des organes respiratoires avec diagnostic complexe ou CC extrêmement sévères ou procédure particulière, âge > 15 ans, plus d'un jour d'hospitalisation
E77D	M	Autres infections et inflammations des organes respiratoires avec CC sévères, âge > 15 ans et plus d'un jour d'hospitalisation
E77E	M	Autres infections et inflammations des organes respiratoires, âge > 15 ans et plus d'un jour d'hospitalisation
E78Z	M	Contrôle et optimisation d'un traitement existant de ventilation artificielle, jusqu'à 2 jours d'hospitalisation
E86A	M	Maladies et troubles des organes respiratoires avec traitement complexe de soins intensifs/traitement complexe en unité de soins intermédiaires 60 à 119 points et transfert, un jour d'hospitalisation
E86B	M	Maladies et troubles des organes respiratoires avec traitement complexe ou diagnostic particulier, un jour d'hospitalisation
E86C	M	Maladies et troubles des organes respiratoires pour néoplasme maligne ou biopsie pulmonaire transthoracique, un jour d'hospitalisation

DRG	Part.	Description
E86D	M	Maladies et troubles des organes respiratoires, un jour d'hospitalisation
E87A	M	Maladies et troubles des organes respiratoires avec traitement complexe de soins intensifs/traitement complexe en unité de soins intermédiaires > 119 points et plus d'un jour d'hospitalisation ou procédure particulière ou CC sévères
E87B	M	Maladies et troubles des organes respiratoires avec traitement complexe de soins intensifs/traitement complexe en unité de soins intermédiaires > 119 points et un jour d'hospitalisation ou traitement complexe de soins intensifs/traitement complexe en unité de soins intermédiaires 60 à 119 points avec plus d'un jour d'hospitalisation
E90A	O	Maladies et troubles des organes respiratoires avec traitement complexe en unité de soins intermédiaires > 392/552 points
E90B	O	Maladies et troubles des organes respiratoires avec traitement complexe en unité de soins intermédiaires > 196/184 points ou traitement complexe de soins intensifs particulier avec points de traitement complexe en unité de soins intermédiaires ou traitement complexe de soins intensifs > 130 points et plus d'un jour d'hospitalisation, avec procédure opératoire complexe
E90C	O	Maladies et troubles des organes respiratoires avec traitement complexe en unité de soins intermédiaires > 196/184 points ou traitement complexe de soins intensifs particulier avec points de traitement complexe en unité de soins intermédiaires > 130 points et plus d'un jour d'hospitalisation

MDC 05 Maladies et troubles de l'appareil circulatoire

DRG	Part.	Description
F01A	O	Pose d'un défibrillateur cardiovertteur (AICD), stimulation double ou triple chambre, avec intervention cardiaque ou vasculaire supplémentaire ou procédure particulière
F01B	O	Pose d'un défibrillateur cardiovertteur (AICD), stimulation triple chambre
F01C	O	Pose d'un défibrillateur cardiovertteur (AICD), stimulation simple chambre, avec intervention cardiaque ou vasculaire supplémentaire ou procédure particulière
F01D	O	Pose d'un défibrillateur cardiovertteur (AICD), stimulation double chambre
F01E	O	Pose d'un défibrillateur cardiovertteur (AICD), stimulation simple chambre avec CC extrêmement sévères et plus d'un jour d'hospitalisation
F01F	O	Pose d'un défibrillateur cardiovertteur (AICD), stimulation simple chambre
F02A	O	Changement d'agrégat d'un défibrillateur cardiovertteur (AICD), stimulation double ou triple chambre
F02B	O	Changement d'agrégat défibrillateur cardiovertteur (AICD), stimulation simple chambre
F03A	O	Intervention valvulaire cardiaque avec cœur-poumon artificiel, avec procédure de complication ou stimulateur cardiaque avec remplacement particulier de valve cardiaque et réopération ou insuffisance totale
F03B	O	Intervention valvulaire cardiaque avec cœur-poumon artificiel, avec procédure de complication ou stimulateur cardiaque, ou intervention triple ou âge < 1 an ou sous hypothermie profonde ou avec bioprothèse et remplacement particulier de valve cardiaque, ou interventions multiples, ou situation complexe avec insuffisance totale
F03C	O	Intervention valvulaire cardiaque avec cœur-poumon artificiel, avec intervention triple ou âge < 1 an ou sous hypothermie profonde ou avec bioprothèse ou traitement complexe de soins intensifs particulier avec points de traitement complexe en unité de soins intermédiaires, ou intervention double avec malformation cardiaque congénitale ou intervention particulière ou âge < 16 ans avec CC extrêmement sévères ou situation particulière avec insuffisance totale
F03D	O	Intervention valvulaire cardiaque avec cœur-poumon artificiel et intervention double, avec malformation cardiaque congénitale ou intervention particulière ou âge < 16 ans
F03E	O	Intervention valvulaire cardiaque avec cœur-poumon artificiel
F04Z	O	Procédures opératoires complexes en plusieurs temps ou traitement sous vide complexe avec intervention particulière ou transplantation de tissu avec anastomose microvasculaire pour maladies et troubles de l'appareil circulatoire
F06A	O	Opération de pontage coronarien, avec procédures opératoires complexes en plusieurs temps ou procédures de complication ou implantation d'un stimulateur cardiaque ou avec intervention vasculaire coûteuse ou diagnostic complexe avec intervention particulière, et insuffisance totale ou traitement complexe de soins intensifs particulier avec points de traitement complexe en unité de soins intermédiaires
F06B	O	Opération de pontage coronarien, avec intervention vasculaire coûteuse ou diagnostic complexe avec intervention particulière ou CC extrêmement sévères, avec insuffisance totale
F06C	O	Opération de pontage coronarien, avec intervention particulière ou CC extrêmement sévères
F06D	O	Opération de pontage coronarien
F12A	O	Implantation d'un stimulateur cardiaque avec une stimulation triple ou double chambre avec intervention complexe ou âge < 16 ans ou procédure particulière
F12B	O	Implantation d'un stimulateur cardiaque avec CC extrêmement sévères
F12C	O	Implantation d'un stimulateur cardiaque avec une stimulation triple chambre
F12D	O	Implantation d'un stimulateur cardiaque sans sonde
F12E	O	Implantation d'un stimulateur cardiaque avec une stimulation double chambre
F12F	O	Implantation d'un stimulateur cardiaque avec une stimulation simple chambre
F13A	O	Amputation lors de maladies cardio-vasculaires aux membres supérieurs et aux orteils avec CC extrêmement sévères ou arthrodèse complexe du pied ou traitement complexe lors d'une amputation à partir de 7 jours de traitement ou procédures particulières et interventions de révision ou réparatrices en plusieurs temps ou intervention vasculaire
F13B	O	Amputation lors de maladies cardio-vasculaires aux membres supérieurs et aux orteils avec CC extrêmement sévères ou arthrodèse complexe du pied ou traitement complexe lors d'une amputation à partir de 7 jours de traitement ou procédures particulières
F13C	O	Amputation lors de maladies cardio-vasculaires aux membres supérieurs et aux orteils ou diverses interventions pour diabète sucré avec complications

DRG	Part.	Description
F17A	O	Changement d'un stimulateur cardiaque, multi-chambres
F17B	O	Changement d'un stimulateur cardiaque, simple chambre
F18A	O	Révision d'un stimulateur cardiaque ou défibrillateur cardiovertteur (AICD) sans changement d'agrégat, avec CC extrêmement sévères ou intervention particulière ou âge < 16 ans
F18B	O	Révision d'un stimulateur cardiaque ou défibrillateur cardiovertteur (AICD) sans changement d'agrégat, âge > 15 ans
F19Z	O	Autre intervention transluminale percutanée sur le cœur, l'aorte et les vaisseaux pulmonaires ou procédés particuliers
F21A	O	Autres procédures opératoires pour maladies cardio-vasculaires avec CC extrêmement sévères et traitement sous vide ou greffe de peau d'épaisseur partielle étendue
F21B	O	Autres procédures opératoires pour maladies cardio-vasculaires avec CC extrêmement sévères ou insuffisance totale
F21C	O	Autres procédures opératoires pour maladies cardio-vasculaires
F24A	O	Angioplastie coronaire percutanée (ACTP) avec intervention en plusieurs temps ou procédures de complication, et CC extrêmement sévères ou diagnostic particulier ou procédure particulière
F24B	O	Angioplastie coronaire percutanée (ACTP) avec intervention en plusieurs temps ou procédures de complication ou diagnostic particulier avec CC extrêmement sévères avec trois stents ou plus et insuffisance totale
F24C	O	Angioplastie coronaire percutanée (ACTP) avec trois stents ou plus ou procédure complexe ou avec deux stents ou avec diagnostic de complication ou âge < 16 ans et insuffisance totale
F24D	O	Angioplastie coronaire percutanée (ACTP) avec deux stents
F24E	O	Angioplastie coronaire percutanée (ACTP) avec diagnostic de complication ou âge < 16 ans
F24F	O	Angioplastie coronaire percutanée (ACTP), âge > 15 ans
F28A	O	Amputation pour maladies cardio-vasculaires sauf aux membres supérieurs et aux orteils avec intervention vasculaire supplémentaire ou avec transplantation de peau et avec CC extrêmement sévères
F28B	O	Amputation pour maladies cardio-vasculaires sauf aux membres supérieurs et aux orteils, avec CC extrêmement sévères
F28C	O	Amputation pour maladies cardio-vasculaires sauf aux membres supérieurs et aux orteils
F30Z	O	Opération pour malformation cardiaque complexe de naissance ou traitement hybride infantile
F31A	O	Autres interventions cardiopulmonaires, avec procédure de complication ou âge < 1 an ou grande intervention vasculaire, et CC extrêmement sévères avec procédure opératoire complexe en plusieurs temps
F31B	O	Autres interventions cardiopulmonaires, avec procédure de complication ou âge < 1 an ou grande intervention vasculaire ou CC extrêmement sévères et traitement complexe de soins intensifs particulier avec points de traitement complexe en unité de soins intermédiaires
F31C	O	Autres interventions cardiopulmonaires, avec procédure de complication ou âge < 1 an ou grande intervention vasculaire
F31D	O	Autres interventions cardiopulmonaires avec CC extrêmement sévères
F31E	O	Autres interventions cardiopulmonaires avec excision de tissu cardiaque ou circulation extracorporelle ou pompe cardiaque ou ECMO
F31F	O	Autres interventions cardiopulmonaires
F36A	O	Maladies et troubles de l'appareil circulatoire avec traitement complexe de soins intensifs > 1176/1380 points ou traitement complexe de soins intensifs > 784/828 points avec procédures opératoires particulières en plusieurs temps
F36B	O	Maladies et troubles de l'appareil circulatoire avec traitement complexe de soins intensifs > 784/1380 points ou pompe cardiaque ou intervention vasculaire complexe avec circulation extracorporelle, ou CC les plus sévères avec traitement complexe de soins intensifs > 980/1105 points ou intervention particulière ou traitement complexe de soins intensifs > 393/553 points avec procédure opératoire complexe
F36C	O	Maladies et troubles de l'appareil circulatoire avec traitement complexe de soins intensifs > 980/1105 points ou intervention particulière ou traitement complexe de soins intensifs > 392/552 points avec procédure opératoire complexe
F36D	O	Maladies et troubles de l'appareil circulatoire avec traitement complexe de soins intensifs > 392/552 points ou traitement complexe de soins intensifs > 196/360 points avec procédure opératoire complexe
F36E	O	Maladies et troubles du système circulatoire avec traitement complexe de soins intensifs > 196/360 points
F37A	O	Maladies et troubles de l'appareil circulatoire avec traitement complexe de soins intensifs > 184 points ou traitement complexe en U-IMC > 196/360 points, avec procédure opératoire complexe
F37B	O	Maladies et troubles de l'appareil circulatoire avec traitement complexe de soins intensifs > 184 points ou traitement complexe en U-IMC > 196/360 points
F39A	O	Ligature et stripping de veines avec intervention bilatérale particulière
F39B	O	Ligature et stripping de veines
F41A	A	Actes diagnostiques cardiologiques invasifs pour infarctus du myocarde aigu avec CC sévères
F41B	A	Actes diagnostiques cardiologiques invasifs pour infarctus du myocarde aigu
F49A	A	Actes diagnostiques cardiologiques invasifs sauf pour infarctus du myocarde aigu avec intervention complexe ou avec diagnostic de complication et CC extrêmement sévères, ou procédure de complication
F49B	A	Actes diagnostiques cardiologiques invasifs sauf pour infarctus du myocarde aigu avec CC extrêmement sévères ou âge < 14 ans ou évaluation en vue d'une transplantation cardiaque
F49C	A	Actes diagnostiques cardiologiques invasifs sauf pour infarctus du myocarde aigu avec intervention complexe ou avec diagnostic de complication ou avec âge > 13 ans
F49D	A	Actes diagnostiques cardiologiques invasifs sauf pour infarctus du myocarde aigu, 2 jours d'hospitalisation ou procédés particuliers
F49E	A	Actes diagnostiques cardiologiques invasifs sauf pour infarctus du myocarde aigu, un jour d'hospitalisation sans procédé particulier
F50A	O	Mesures ablatives pour tachyarythmie avec ablation particulière, âge < 16 ans
F50B	O	Mesures ablatives pour tachyarythmie avec intervention complexe, âge > 15 ans

DRG	Part.	Description
F50C	O	Mesures ablatives pour tachyarythmie, âge > 15 ans
F51A	O	Implantation endovasculaire d'endoprothèse (stent) aortique complexe ou implantation d'endoprothèse (stent) particulière ou diagnostic particulier, et insertion d'au moins 3 stents ou CC extrêmement sévères
F51B	O	Implantation endovasculaire d'endoprothèse (stent) aortique complexe ou implantation d'endoprothèse (stent) particulière ou diagnostic particulier
F51C	O	Implantation endovasculaire d'endoprothèse (stent) aortique ou intervention coûteuse
F59A	O	Interventions vasculaires complexes ou moyennement complexes avec interventions en plusieurs temps ou traitement sous vide
F59B	O	Interventions vasculaires complexes ou moyennement complexes et CC extrêmement sévères ou procédure de complication
F59C	O	Interventions vasculaires complexes ou moyennement complexes avec intervention endovasculaire en plusieurs temps ou traitement hybride
F59D	O	Interventions vasculaires complexes ou moyennement complexes avec intervention endovasculaire particulière ou thrombolyse sélective
F59E	O	Interventions vasculaires complexes ou moyennement complexes avec procédés particuliers ou âge < 16 ans
F59F	O	Interventions vasculaires complexes ou moyennement complexes avec pose supplémentaire multiple de stents ou diagnostic de complication ou intervention particulière, âge > 15 ans
F59G	O	Intervention vasculaire complexe ou moyennement complexe, âge > 15 ans
F60A	M	Infarctus du myocarde aigu sans actes diagnostiques cardiologiques invasifs avec CC sévères
F60B	M	Infarctus du myocarde aigu sans actes diagnostiques cardiologiques invasifs
F61A	M	Endocardite avec diagnostic de complication ou procédure de complication ou actes diagnostiques cardiologiques invasifs ou CC extrêmement sévères
F61B	M	Endocardite
F62A	M	Insuffisance cardiaque et choc avec CC extrêmement sévères et dialyse ou réanimation ou procédure particulière ou diagnostic de complication, ou agents infectieux multirésistants
F62B	M	Insuffisance cardiaque et choc avec CC extrêmement sévères ou procédure particulière ou évaluation en vue d'une transplantation cardiaque
F62C	M	Insuffisance cardiaque et choc avec CC sévères
F62D	M	Insuffisance cardiaque et choc
F63A	M	Thrombose veineuse avec CC sévères
F63B	M	Thrombose veineuse
F64Z	M	Ulcère cutané lors de maladies cardio-vasculaires
F66A	M	Artériosclérose coronaire, arythmies cardiaques, angor avec CC extrêmement sévères ou diagnostic complexe ou âge < 16 ans
F66B	M	Artériosclérose coronaire, arythmies cardiaques, angor, âge > 15 ans
F67A	M	Hypertension avec CC sévères
F67B	M	Hypertension
F68Z	M	Maladie cardiaque de naissance
F69A	M	Valvulopathies avec CC sévères
F69B	M	Valvulopathies
F70A	M	Arythmie sévère et arrêt cardio-circulatoire avec CC sévères
F70B	M	Arythmie sévère et arrêt cardio-circulatoire
F73A	M	Syncope et collapsus avec traitement complexe de soins intensifs/traitement complexe en unité de soins intermédiaires > 59 points ou paraplégie/tétraplégie
F73B	M	Syncope et collapsus
F74A	M	Douleur thoracique avec procédure particulière ou dialyse ou CC extrêmement sévères ou âge < 18 ans
F74B	M	Douleur thoracique avec âge > 17 ans
F75A	M	Autres maladies du système circulatoire avec traitement complexe en U-IMC > 184 points ou traitement complexe lors d'une amputation à partir de 14 jours de traitement ou âge < 18 ans avec CC sévères
F75B	M	Autres maladies du système circulatoire avec CC extrêmement sévères, âge > 17 ans
F75C	M	Autres maladies du système circulatoire ou intervention vasculaire, âge < 18 ans ou paraplégie/tétraplégie
F75D	M	Autres maladies du système circulatoire ou intervention vasculaire, âge > 17 ans
F86A	M	Maladies et troubles de l'appareil circulatoire avec traitement complexe de soins intensifs/traitement complexe en unité de soins intermédiaires > 119 points, un jour d'hospitalisation
F86B	M	Maladies et troubles de l'appareil circulatoire, un jour d'hospitalisation
F87Z	M	Maladies et troubles de l'appareil circulatoire avec traitement complexe de soins intensifs/traitement complexe en unité de soins intermédiaires > 119 points ou procédure particulière
F90A	O	Maladies et troubles de l'appareil circulatoire avec traitement complexe en U-IMC > 392/552 points ou traitement complexe de soins intensifs particulier avec points de traitement complexe en unité de soins intermédiaires avec procédure opératoire complexe
F90B	O	Maladies et troubles de l'appareil circulatoire avec traitement complexe en U-IMC > 392/552 points ou traitement complexe de soins intensifs particulier avec points de traitement complexe en unité de soins intermédiaires
F95A	O	Fermeture opératoire d'une communication interauriculaire ou interventriculaire, âge < 18 ans
F95B	O	Fermeture opératoire d'une communication interauriculaire ou interventriculaire, âge > 17 ans
F98A	O	Intervention valvulaire cardiaque endovasculaire avec pontage aorto-coronaire ou traitement complexe de soins intensifs > 196/360 points ou intervention valvulaire cardiaque multiple
F98B	O	Intervention valvulaire cardiaque endovasculaire avec implantation d'un stimulateur cardiaque/greffe ou fermeture de communication interauriculaire ou de l'oreillette gauche ou âge < 16 ans
F98C	O	Intervention valvulaire cardiaque endovasculaire, âge > 15 ans

MDC 06 Maladies et troubles des organes digestifs

DRG	Part.	Description
G02A	O	Interventions ou diagnostic de complication sur l'intestin grêle et le colon avec CC extrêmement sévères
G02B	O	Intervention complexe ou avec autre intervention sur l'estomac, l'œsophage et le duodénum et malformation congénitale, âge < 2 ans
G03A	O	Grandes interventions sur l'estomac, l'œsophage et le duodénum avec intervention hautement complexe ou procédure de complication ou pour néoformation maligne particulière
G03B	O	Grandes interventions sur l'estomac, l'œsophage et le duodénum sauf pour néoformation maligne particulière
G04A	O	Petites interventions sur l'intestin grêle et le côlon avec CC extrêmement sévères
G04B	O	Petites interventions sur l'intestin grêle et le côlon
G09A	O	Interventions pour hernies avec traitement complexe de soins intensifs/traitement complexe en unité de soins intermédiaires > 119 points ou traitement sous vide, plus d'un jour d'hospitalisation
G09B	O	Interventions pour hernies avec CC extrêmement sévères, plus d'un jour d'hospitalisation
G09C	O	Interventions bilatérales pour hernies inguinales et crurales avec hernie cicatricielle, interventions en plusieurs temps ou interventions abdominales particulières, plus d'un jour d'hospitalisation
G09D	O	Interventions bilatérales pour hernies inguinales et crurales, plus d'un jour d'hospitalisation
G09E	O	Interventions bilatérales pour hernies inguinales et crurales avec transplant, plus d'un jour d'hospitalisation
G09F	O	Interventions pour hernies incisionnelles, plus d'un jour d'hospitalisation
G09G	O	Interventions pour hernies inguinales et crurales, plus d'un jour d'hospitalisation
G09H	O	Interventions pour hernies, un jour d'hospitalisation
G10Z	O	Interventions particulières sur le système hépatobiliaire, le pancréas, la rate
G11A	O	Pyloromyotomie ou anoproctoplastie et réparation de l'anus et du sphincter, âge < 10 ans
G11B	O	Pyloromyotomie ou anoproctoplastie et réparation de l'anus et du sphincter, âge > 9 ans
G12A	O	Autres procédures opératoires sur les organes digestifs avec procédure opératoire complexe et CC sévères, ou réadaptation gériatrique aiguë à partir de 21 jours de traitement ou CC extrêmement sévères ou interventions en plusieurs temps particulières
G12B	O	Autres procédures opératoires sur les organes digestifs
G13A	O	Autres interventions sur l'intestin ou entérostomie avec CC extrêmement sévères ou diagnostic particulier
G13B	O	Autres interventions sur l'intestin ou entérostomie
G16A	O	Résection rectale complexe ou éviscération du petit bassin ou intervention pour néoformation maligne ou radiothérapie avec grande intervention abdominale, avec CC sévères et traitement complexe de soins intensifs > 184 points ou procédure opératoire particulière en plusieurs temps
G16B	O	Résection rectale complexe ou éviscération du petit bassin ou intervention pour néoformation maligne ou radiothérapie avec grande intervention abdominale
G17A	O	Autre résection rectale sans intervention particulière avec CC sévères
G17B	O	Autre résection rectale sans intervention particulière pour néoformation maligne sur les organes digestifs
G17C	O	Autre résection rectale sans intervention particulière
G18A	O	Interventions sur l'intestin grêle et le côlon ou autre intervention sur l'estomac, l'œsophage et le duodénum sans radiothérapie, avec intervention hautement complexe ou diagnostic ou procédure de complication ou CC sévères
G18B	O	Interventions sur l'intestin grêle et le côlon ou autre intervention sur l'estomac, l'œsophage et le duodénum sans radiothérapie
G19A	O	Autres interventions sur l'estomac, l'œsophage et le duodénum avec procédure de complication ou pour néoformation maligne ou avec CC extrêmement sévères
G19B	O	Autres interventions sur l'estomac, l'œsophage et le duodénum sauf pour néoformation maligne, avec intervention complexe ou âge < 16 ans
G19C	O	Autres interventions sur l'estomac, l'œsophage et le duodénum sauf pour néoformation maligne, âge > 15 ans
G21A	O	Intervention pour adhérences avec CC extrêmement sévères
G21B	O	Intervention pour adhérences et âge < 16 ans ou intervention particulière avec traitement complexe de soins intensifs > 119 points ou traitement complexe en unité de soins intermédiaires > 184 points
G21C	O	Intervention pour adhérences et âge > 15 ans
G22A	O	Appendicectomie pour péritonite avec CC extrêmement sévères, plus d'un jour d'hospitalisation
G22B	O	Appendicectomie pour péritonite particulière et âge < 16 ans, plus d'un jour d'hospitalisation
G22C	O	Appendicectomie pour péritonite ou CC extrêmement sévères, plus d'un jour d'hospitalisation
G22D	O	Appendicectomie, plus d'un jour d'hospitalisation
G22E	O	Appendicectomie, un jour d'hospitalisation
G26A	O	Autres interventions sur l'anus, âge < 16 ans
G26B	O	Autres interventions sur l'anus, âge > 15 ans
G29A	O	Autre radiothérapie pour les maladies et troubles des organes digestifs avec CC sévères, plus d'un jour d'hospitalisation
G29B	O	Autre radiothérapie pour maladies et troubles des organes digestifs, plus d'un jour d'hospitalisation
G33Z	O	Procédures opératoires complexes en plusieurs temps pour maladies et troubles des organes digestifs
G35A	O	Traitement sous vide complexe pour maladies et troubles des organes digestifs ou diagnostic complexe avec intervention complexe, avec CC les plus sévères
G35B	O	Traitement sous vide complexe pour maladies et troubles des organes digestifs ou diagnostic complexe avec intervention complexe
G37Z	O	Intervention multiviscérale pour maladies et troubles des organes digestifs ou traitement complexe de soins intensifs > 196/360 points ou traitement complexe de soins intensifs particulier avec points de traitement complexe en unité de soins intermédiaires ou traitement intraopératoire particulier

DRG	Part.	Description
G38A	O	Traitement complexe de soins intensifs > 196/184 points avec traitement sous vide avec intervention opératoire particulière pour maladies et troubles des organes digestifs
G38B	O	Traitement complexe de soins intensifs > 196/184 points ou traitement sous vide avec intervention opératoire particulière pour maladies et troubles des organes digestifs, ou réadaptation gériatrique aiguë à partir de 21 jours de traitement
G38C	O	Procédures de complication ou réadaptation gériatrique aiguë à partir de 14 jours de traitement, avec intervention opératoire particulière pour maladies et troubles des organes digestifs
G40Z	A	Procédure de complication avec intervention endoscopique particulière pour maladies graves des organes digestifs
G46A	A	Gastroscolopie complexe avec CC extrêmement sévères ou procédures de complication pour affection sévère, ou CC extrêmement sévères ou gastroscolopie complexe associée à une intervention à complications ou intervention particulière, âge < 15 ans, plus d'un jour d'hospitalisation
G46B	A	Gastroscolopie complexe associée à une intervention à complications ou CC extrêmement sévères, âge > 14 ans, ou affection sévère des organes digestifs et âge < 15 ans, ou CC sévères, plus d'un jour d'hospitalisation
G46C	A	Gastroscolopie ou procédure endoscopique anti-reflux, plus d'un jour d'hospitalisation
G48A	A	Coloscolopie ou intervention particulière avec maladie intestinale inflammatoire ou procédure de complication ou état après transplantation d'organe ou CC sévères ou dialyse, plus d'un jour d'hospitalisation
G48B	A	Coloscolopie ou autre intervention, âge > 15 ans, plus d'un jour d'hospitalisation
G60A	M	Néofornation maligne des organes digestifs avec procédure particulière ou CC extrêmement sévères et plus d'un jour d'hospitalisation
G60B	M	Néofornation maligne des organes digestifs
G64A	M	Maladie intestinale inflammatoire avec CC sévères et plus d'un jour d'hospitalisation
G64B	M	Maladie intestinale inflammatoire, âge < 18 ans
G64C	M	Maladie intestinale inflammatoire, plus d'un jour d'hospitalisation, âge > 17 ans
G67A	M	Ulcère duodénal avec hémorragie gastro-intestinale, plus d'un jour d'hospitalisation et CC extrêmement sévères, ou diagnostic particulier avec dialyse ou âge < 3 ans ou para/tétraplégie, ou traitement complexe de soins intensifs > 196/119 points ou traitement complexe en unité de soins intermédiaires > 196/184 points
G67B	M	Diverses maladies des organes digestifs ou hémorragie gastro-intestinale ou ulcère duodénal, avec dialyse ou CC extrêmement sévères ou para/tétraplégie
G67C	M	Diverses maladies des organes digestifs ou hémorragie gastro-intestinale ou ulcère duodénal avec CC sévères ou trouble de la coagulation
G67D	M	Diverses maladies des organes digestifs ou hémorragie gastro-intestinale ou ulcère duodénal, plus d'un jour d'hospitalisation
G70A	M	Autres affections sévères des organes digestifs ou cathéter cutanéopéritonéal avec CC extrêmement sévères et plus d'un jour d'hospitalisation
G70B	M	Autres affections sévères des organes digestifs ou cathéter cutanéopéritonéal, âge < 16 ans
G70C	M	Autres affections sévères des organes digestifs ou cathéter cutanéopéritonéal, âge > 15 ans
G71A	M	Autres affections moyennement sévères des organes digestifs, avec CC sévères et plus d'un jour d'hospitalisation
G71B	M	Autres affections moyennement sévères des organes digestifs, âge < 16 ans
G71C	M	Autres affections moyennement sévères des organes digestifs, âge > 15 ans, plus d'un jour d'hospitalisation
G72A	M	Autres affections bénignes à modérées des organes digestifs ou douleur abdominale ou adénite mésentérique avec intervention particulière ou CC sévères
G72B	M	Autres affections bénignes à modérées des organes digestifs ou douleur abdominale ou adénite mésentérique, plus d'un jour d'hospitalisation
G86A	M	Maladies et troubles des organes digestifs avec diagnostic de complication ou paraplégie/tétraplégie ou intervention particulière, un jour d'hospitalisation
G86B	M	Maladies et troubles des organes digestifs, un jour d'hospitalisation
G87A	M	Maladies et troubles des organes digestifs avec traitement complexe de soins intensifs/traitement complexe en unité de soins intermédiaires > 184 points ou traitement complexe en unité de soins intermédiaires > 196 points
G87B	M	Maladies et troubles des organes digestifs avec traitement complexe de soins intensifs/traitement complexe en unité de soins intermédiaires > 119 à 184 points ou CC les plus sévères
G88Z	M	Réadaptation gériatrique aiguë, à partir de 14 jours de traitement

MDC 07 Maladies et troubles du système hépatobiliaire et du pancréas

DRG	Part.	Description
H01A	O	Interventions sur le pancréas et le foie avec intervention complexe ou traitement complexe de soins intensifs > 196/360 points ou CC extrêmement sévères ou âge < 1 an
H01B	O	Interventions sur le pancréas et le foie et opérations de shunt portosystémiques avec grande intervention ou radiothérapie, âge > 0 an
H05A	O	Laparotomie et interventions moyennement complexes sur la vésicule biliaire et les voies biliaires avec intervention complexe
H05B	O	Laparotomie et interventions moyennement complexes sur la vésicule biliaire et les voies biliaires
H06Z	O	Autres procédures opératoires sur le système hépatobiliaire et le pancréas
H07A	O	Cholécystectomie particulière avec néofornation maligne ou diagnostic complexe ou CPRE ou âge < 12 ans
H07B	O	Cholécystectomie particulière avec âge > 11 ans, ou cholécystectomie pour néofornation maligne ou diagnostic complexe ou CPRE ou âge < 12 ans
H07C	O	Cholécystectomie, âge > 11 ans
H09A	O	Interventions sur le pancréas et le foie et opérations de shunt portosystémiques, sans grande intervention, sans radiothérapie, avec CC extrêmement sévères

DRG	Part.	Description
H09B	O	Interventions sur le pancréas et le foie et opérations de shunt portosystémiques, sans grande intervention, sans radiothérapie, lors de néoformation maligne ou avec intervention particulière sur le pancréas
H09C	O	Interventions sur le pancréas et le foie et opérations de shunt portosystémiques, sans grande intervention, sans radiothérapie
H12A	O	Diverses interventions sur le système hépatobiliaire avec CC extrêmement sévères ou intervention complexe
H12B	O	Diverses interventions sur le système hépatobiliaire
H16Z	O	Autre radiothérapie pour maladies et troubles du système hépatobiliaire et du pancréas
H33Z	O	Procédures opératoires complexes en plusieurs temps ou traitement sous vide complexe ou traitement sous vide avec intervention particulière ou intervention sur le pancréas ou le foie avec traitement complexe de soins intensifs > 196/360 points ou traitement complexe de soins intensifs particulier avec points de traitement complexe en unité de soins intermédiaires
H37A	O	Maladies et troubles du système hépatobiliaire et du pancréas avec traitement complexe de soins intensifs/traitement complexe en unité de soins intermédiaires > 196/360 points, ou traitement complexe de soins intensifs/traitement complexe en unité de soins intermédiaires > 184 points avec procédure opératoire ou traitement complexe de cirrhose hépatique à partir de 21 jours de traitement
H37B	O	Maladies et troubles du système hépatobiliaire et du pancréas avec traitement complexe de soins intensifs/traitement complexe en unité de soins intermédiaires > 196/184 points ou traitement complexe de cirrhose hépatique à partir de 7 jours de traitement
H41A	A	CPRE avec CC sévères ou thérapie photodynamique ou interventions endoscopiques à l'œsophage
H41B	A	CPRE pour néoformation maligne ou âge < 16 ans
H41C	A	CPRE, âge > 15 ans
H60A	M	Cirrhose hépatique avec CC extrêmement sévères ou âge < 16 ans
H60B	M	Cirrhose hépatique, plus d'un jour d'hospitalisation
H61A	M	Néoformation maligne sur le système hépatobiliaire et le pancréas, plus d'un jour d'hospitalisation avec CC extrêmement sévères ou séjour d'évaluation avant transplantation hépatique ou âge < 16 ans ou procédure de complication ou procédure particulière
H61B	M	Néoformation maligne sur le système hépatobiliaire et le pancréas, plus d'un jour d'hospitalisation
H62A	M	Affections du pancréas sauf néoformation maligne avec CC extrêmement sévères et plus d'un jour d'hospitalisation, ou CC sévères avec diagnostic particulier
H62B	M	Affections du pancréas sauf néoformation maligne avec CC sévères, plus d'un jour d'hospitalisation
H62C	M	Affections du pancréas sauf néoformation maligne, plus d'un jour d'hospitalisation
H63A	M	Affections du foie sauf néoformation maligne, cirrhose hépatique et hépatites non infectieuses particulières ou séjour d'évaluation avant transplantation hépatique avec CC extrêmement sévères ou procédure de complication, et diagnostic complexe ou CC les plus sévères, plus d'un jour d'hospitalisation
H63B	M	Affections du foie sauf néoformation maligne, cirrhose hépatique et hépatites non infectieuses particulières ou séjour d'évaluation avant transplantation hépatique avec CC extrêmement sévères ou procédure de complication, plus d'un jour d'hospitalisation
H63C	M	Affections du foie sauf néoformation maligne, cirrhose hépatique et hépatites non infectieuses particulières ou séjour d'évaluation avant transplantation hépatique, âge < 6 ans, plus d'un jour d'hospitalisation
H63D	M	Affections du foie sauf néoformation maligne, cirrhose hépatique et hépatites non infectieuses particulières ou séjour d'évaluation avant transplantation hépatique, âge > 5 ans, plus d'un jour d'hospitalisation
H64A	M	Affections de la vésicule biliaire et des voies biliaires avec procédure de complication ou âge < 16 ans
H64B	M	Affections de la vésicule biliaire et des voies biliaires avec CC sévères
H64C	M	Affections de la vésicule biliaire et des voies biliaires, plus d'un jour d'hospitalisation
H86Z	M	Maladies et troubles du système hépatobiliaire et du pancréas, un jour d'hospitalisation
H87Z	M	Maladies et troubles du système hépatobiliaire et du pancréas avec traitement complexe de soins intensifs/traitement complexe en unité de soins intermédiaires > 119 points

MDC 08 Maladies et troubles de l'appareil musculosquelettique et du tissu conjonctif

DRG	Part.	Description
I02A	O	Transplantation de tissu/de peau très coûteuse, sauf à la main, ou procédures opératoires particulières en quatre temps ou intervention microvasculaire, avec procédures de complication, intervention sur plusieurs localisations ou avec dommage grave des tissus mous, avec CC extrêmement sévères ou traitement complexe de soins intensifs/traitement complexe en unité de soins intermédiaires > 196/184 points
I02B	O	Transplantation de tissu/de peau très coûteuse, sauf à la main, ou procédures opératoires particulières en quatre temps ou intervention microvasculaire, sans procédures de complication, intervention sur plusieurs localisations ou avec dommage grave des tissus mous, avec CC extrêmement sévères
I03A	O	Révision ou remplacement de l'articulation de la hanche avec diagnostic de complication et intervention en deux temps ou CC les plus sévères
I03B	O	Révision ou remplacement de l'articulation de la hanche avec diagnostic de complication ou arthrodeèse ou âge < 16 ans ou interventions bilatérales ou plusieurs grandes interventions sur les articulations des membres inférieurs avec intervention complexe
I04A	O	Révision ou remplacement de l'articulation du genou avec diagnostic de complication et intervention en deux temps ou CC les plus sévères
I04B	O	Révision ou remplacement de l'articulation du genou avec diagnostic de complication ou arthrodeèse et remplacement particulier de prothèse ou CC extrêmement sévères
I04C	O	Révision ou remplacement de l'articulation du genou avec diagnostic de complication ou arthrodeèse

DRG	Part.	Description
I05A	O	Remplacement d'articulation ou révision aux membres supérieurs avec CC extrêmement sévères ou intervention bilatérale particulière ou intervention à plusieurs localisations
I05B	O	Remplacement d'articulation ou révision aux membres supérieurs avec intervention complexe
I05C	O	Remplacement d'articulation ou révision aux membres supérieurs
I06A	O	Interventions hautement complexes sur la colonne vertébrale ou procédure opératoire complexe en plusieurs temps ou procédures de complication ou traitement complexe de soins intensifs/traitement complexe en unité de soins intermédiaires > 196/360 points ou intervention complexe avec CC les plus sévères
I06B	O	Interventions complexes sur la colonne vertébrale avec CC extrêmement sévères et âge < 16 ans ou interventions très complexes sur la colonne vertébrale ou traitement complexe de soins intensifs/traitement complexe en unité de soins intermédiaires > 184 points ou réadaptation gériatrique aiguë, à partir de 14 jours de traitement
I06C	O	Interventions complexes sur la colonne vertébrale ou intervention coûteuse antérieure et postérieure sur la colonne vertébrale
I07A	O	Amputation avec CC extrêmement sévères
I07B	O	Amputation
I08A	O	Autres interventions sur l'articulation de la hanche et le fémur avec CC extrêmement sévères et intervention multiple ou procédure complexe ou diagnostic complexe, ou paralysie cérébrale particulière
I08B	O	Autres interventions sur l'articulation de la hanche et le fémur avec interventions multiples ou procédure complexe ou diagnostic complexe ou intervention particulière ou CC extrêmement sévères
I08C	O	Autres interventions sur l'articulation de la hanche et le fémur
I09A	O	Fusion de corps vertébraux complexe avec CC extrêmement sévères ou intervention complexe ou remplacement de corps vertébraux à partir de 4 implants avec intervention particulière ou traitement complexe de soins intensifs/traitement complexe en unité de soins intermédiaires > 196/184 points ou intervention sur plusieurs localisations
I09B	O	Fusion coûteuse de corps vertébraux ou fusion de corps vertébraux par voie ventrale et dorsale ou procédures opératoires particulières en plusieurs temps, âge < 18 ans
I09C	O	Fusion coûteuse de corps vertébraux ou fusion de corps vertébraux par voie ventrale et dorsale ou procédures opératoires particulières en plusieurs temps et âge > 17 ans, ou âge < 18 ans ou diagnostic de complication
I09D	O	Fusion particulière de corps vertébraux
I09E	O	Fusion de corps vertébraux ou remplacement de corps vertébraux à partir de 2 implants
I10A	O	Autres interventions sur la colonne vertébrale ou halotraction avec CC extrêmement sévères ou intervention sur plusieurs localisations
I10B	O	Autres interventions sur la colonne vertébrale avec intervention particulière ou halotraction ou âge < 16 ans ou diagnostic complexe
I10C	O	Autres interventions sur la colonne vertébrale, âge > 15 ans
I11A	O	Reconstruction de malformation ou allongement d'extrémités, âge < 18 ans
I11B	O	Reconstruction de malformation ou allongement d'extrémités, âge > 17 ans
I12A	O	Infection/inflammation des os et des articulations avec différentes interventions sur l'appareil musculosquelettique et le tissu conjonctif avec CC extrêmement sévères ou traitement complexe de soins intensifs/traitement complexe en unité de soins intermédiaires 120 à 552 points
I12B	O	Infection/inflammation des os et des articulations avec différentes interventions sur l'appareil musculosquelettique et le tissu conjonctif avec CC sévères ou révision de l'articulation du genou ou traitement sous vide
I12C	O	Infection/inflammation des os et des articulations avec différentes interventions sur l'appareil musculosquelettique et le tissu conjonctif
I13A	O	Interventions sur l'humérus, le tibia, le péroné et la cheville, avec intervention multiple, intervention bilatérale particulière, procédure/diagnostic complexe, avec intervention sur plusieurs localisations ou procédure particulière ou procédé particulier
I13B	O	Interventions sur l'humérus, le tibia, le péroné et la cheville, avec intervention multiple, intervention bilatérale particulière ou procédure/diagnostic complexe
I13C	O	Interventions sur l'humérus, le tibia, le péroné et la cheville, âge < 16 ans
I13D	O	Interventions sur l'humérus, le tibia, le péroné et la cheville, âge > 15 ans
I14A	O	Révision d'un moignon d'amputation avec CC extrêmement sévères ou traitement sous vide ou diagnostic particulier
I14B	O	Révision d'un moignon d'amputation
I15A	O	Opérations sur la boîte crânienne et le crâne facial avec procédé particulier, âge < 16 ans
I15B	O	Opérations sur la boîte crânienne et le crâne facial, âge > 15 ans
I17Z	O	Opérations sur le crâne facial
I18A	O	Arthroscopie y compris biopsie ou autres interventions sur les os ou articulations, avec intervention particulière ou âge < 16 ans, plus d'un jour d'hospitalisation
I18B	O	Arthroscopie y compris biopsie ou autres interventions sur les os ou articulations, âge > 15 ans, plus d'un jour d'hospitalisation
I18C	O	Arthroscopie y compris biopsie ou autres interventions sur les os ou articulations, un jour d'hospitalisation
I20A	O	Interventions sur le pied avec plusieurs interventions hautement complexes ou avec intervention hautement complexe avec diagnostic complexe ou CC extrêmement sévère, plus d'un jour d'hospitalisation
I20B	O	Interventions sur le pied avec plusieurs interventions complexes ou avec intervention hautement complexe avec diagnostic complexe ou procédé particulier, plus d'un jour d'hospitalisation, âge < 16 ans
I20C	O	Interventions sur le pied avec plusieurs interventions complexes ou avec intervention hautement complexe avec diagnostic complexe, âge > 15 ans, ou avec intervention complexe avec diagnostic complexe, ou ostéomyélite/arthritis, âge < 16 ans, plus d'un jour d'hospitalisation
I20D	O	Interventions sur le pied, avec intervention complexe ou dommage des tissus mous ou intervention sur plusieurs localisations, âge > 15 ans, ou intervention particulière ou diagnostic complexe, plus d'un jour d'hospitalisation
I20E	O	Interventions sur le pied, plus d'un jour d'hospitalisation, âge < 16 ans

DRG	Part.	Description
I20F	O	Interventions sur le pied, plus d'un jour d'hospitalisation, âge > 15 ans
I20G	O	Interventions sur le pied, un jour d'hospitalisation
I21A	O	Interventions particulières sur l'articulation de la hanche et le fémur avec intervention complexe ou procédé particulier
I21B	O	Interventions particulières sur l'articulation de la hanche et le fémur
I22Z	O	Transplantation de tissu/de peau, sauf à la main, avec CC sévères ou procédure de complication ou intervention sur plusieurs localisations ou dommage grave des tissus mous
I23A	O	Interventions particulières à l'exception de l'articulation de la hanche et du fémur, avec intervention à complications ou âge < 12 ans ou CC extrêmement sévères
I23B	O	Interventions particulières à l'exception de l'articulation de la hanche et du fémur, âge > 11 ans et interventions particulières sur la colonne vertébrale ou le bassin
I23C	O	Interventions particulières à l'exception de l'articulation de la hanche et du fémur, âge > 11 ans
I27A	O	Interventions sur les tissus mous avec CC extrêmement sévères et plus d'un jour d'hospitalisation ou traitement sous vide ou diagnostic particulier avec CC sévères ou procédure particulière
I27B	O	Interventions sur les tissus mous, âge < 16 ans
I27C	O	Interventions sur les tissus mous en cas de néoformation maligne ou d'intervention complexe, âge > 15 ans
I27D	O	Interventions sur les tissus mous, âge > 15 ans
I28A	O	Interventions complexes sur les os ou le tissu conjonctif
I28B	O	Interventions moyennement complexes sur les os ou le tissu conjonctif
I28C	O	Autres interventions sur les os ou tissu conjonctif
I29A	O	Interventions complexes sur l'omoplate, la clavicule, les côtes ou l'épaule avec intervention particulière
I29B	O	Interventions complexes sur l'omoplate, la clavicule, les côtes ou l'épaule, réparation
I29C	O	Interventions complexes sur l'omoplate, la clavicule, les côtes ou l'épaule
I30A	O	Interventions complexes sur l'articulation du genou avec intervention coûteuse ou intervention en plusieurs temps
I30B	O	Interventions complexes sur l'articulation du genou avec intervention particulière ou procédé particulier, âge < 16 ans
I30C	O	Interventions complexes sur l'articulation du genou, âge > 15 ans
I31A	O	Interventions complexes sur le coude et l'avant-bras avec intervention bilatérale ou en plusieurs temps ou intervention sur plusieurs localisations
I31B	O	Interventions complexes sur le coude et l'avant-bras avec intervention particulière ou procédés particuliers
I31C	O	Interventions complexes sur le coude et l'avant-bras
I32A	O	Interventions sur le poignet et la main avec intervention complexe en plusieurs temps, plus d'un jour d'hospitalisation
I32B	O	Interventions sur le poignet et la main avec intervention complexe en plusieurs temps ou remplacement de poignet, plus d'un jour d'hospitalisation
I32C	O	Interventions sur le poignet et la main avec intervention complexe ou diagnostic de complication ou intervention sur plusieurs localisations ou âge < 6 ans, plus d'un jour d'hospitalisation
I32D	O	Interventions sur le poignet et la main, un jour d'hospitalisation
I32E	O	Interventions sur le poignet et la main, un jour d'hospitalisation
I36Z	O	Implantation bilatérale d'une endoprothèse de la hanche ou du genou
I43A	O	Implantation d'une endoprothèse du genou avec CC extrêmement sévères ou remplacement particulier de prothèse
I43B	O	Implantation d'une endoprothèse du genou ou remplacement de prothèse
I43C	O	Implantation d'une endoprothèse du genou
I44A	O	Implantation lors du remplacement d'une composante de prothèse de genou
I44B	O	Implantation d'une composante de prothèse de genou ou ablation d'une endoprothèse à l'articulation du genou
I45A	O	Implantation et remplacement d'une endoprothèse de disque intervertébral, plus d'un segment
I45B	O	Implantation et remplacement d'une endoprothèse de disque intervertébral, moins de 2 segments
I46A	O	Implantation, remplacement ou révision d'une endoprothèse de hanche avec intervention complexe et CC extrêmement sévères ou intervention à plusieurs localisations
I46B	O	Implantation, remplacement ou révision d'une endoprothèse de hanche avec CC extrêmement sévères ou intervention à plusieurs localisations ou diagnostic particulier avec intervention complexe
I46C	O	Implantation, remplacement ou révision d'une endoprothèse de hanche
I50Z	O	Transplantation de tissu/de peau, sauf à la main, sans procédure de complication, sans intervention sur plusieurs localisations
I54A	O	Radiothérapie pour maladies et troubles de l'appareil musculosquelettique et du tissu conjonctif, moins de 9 séances d'irradiation avec CC extrêmement sévères ou procédures de complication, plus d'un jour d'hospitalisation
I54B	O	Radiothérapie pour maladies et troubles de l'appareil musculosquelettique et du tissu conjonctif, moins de 9 séances d'irradiation et plus d'un jour d'hospitalisation
I59Z	O	Autres interventions sur les membres inférieurs et l'humérus ou interventions moyennement complexes sur l'articulation du coude et l'avant-bras
I60A	M	Fractures du bassin, du col du fémur et du fémur avec para/tétraplégie ou âge < 3 ans ou CC extrêmement sévères, plus d'un jour d'hospitalisation
I60B	M	Fractures du bassin, du col du fémur et du fémur, âge > 2 ans et plus d'un jour d'hospitalisation
I61A	M	Maladies et troubles du tissu musculosquelettique et conjonctif avec CC extrêmement sévères ou chimiothérapie complexe ou âge < 16 ans ou paraplégie/tétraplégie et un jour d'hospitalisation
I61B	M	Maladies et troubles du tissu musculosquelettique et conjonctif, âge > 15 ans et un jour d'hospitalisation
I64A	M	Ostéomyélite, âge < 16 ans et plus d'un jour d'hospitalisation
I64B	M	Ostéomyélite, âge > 15 ans et plus d'un jour d'hospitalisation
I65A	M	Néoformation maligne du tissu conjonctif y compris fracture pathologique, âge < 16 ans ou avec CC extrêmement sévères ou avec chimiothérapie hautement complexe ou paraplégie/tétraplégie, plus d'un jour d'hospitalisation

DRG	Part.	Description
I65B	M	Néof ormation maligne du tissu conjonctif y compris fracture pathologique, âge > 15 ans et plus d'un jour d'hospitalisation
I66A	M	Autres affections du tissu conjonctif avec CC extrêmement sévères ou évaluation en vue d'une transplantation pulmonaire, plus d'un jour d'hospitalisation
I66B	M	Autres affections du tissu conjonctif et plus d'un jour d'hospitalisation
I68A	M	Affections et blessures dans la région de la colonne vertébrale traitées de manière non opératoire, avec CC extrêmement sévères ou diagnostic complexe avec CC extrêmement sévères et discite ou spondylopathie infectieuse, plus d'un JH
I68B	M	Affections et blessures dans la région de la colonne vertébrale traitées de manière non opératoire avec CC extrêmement sévères ou diagnostic complexe avec CC sévère, plus d'un jour d'hospitalisation
I68C	M	Affections et blessures dans la région de la colonne vertébrale traitées de manière non opératoire avec CC extrêmement sévères et plus d'un jour d'hospitalisation
I68D	M	Affections et blessures dans la région de la colonne vertébrale traitées de manière non opératoire, âge < 16 ans et plus d'un jour d'hospitalisation
I68E	M	Affections et blessures dans la région de la colonne vertébrale traitées de manière non opératoire, âge > 15 ans et plus d'un jour d'hospitalisation
I69A	M	Maladies des os et arthropathies avec CC sévères et plus d'un jour d'hospitalisation
I69B	M	Maladies des os et arthropathies, âge < 16 ans et plus d'un jour d'hospitalisation
I69C	M	Maladies des os et arthropathies, âge > 15 ans et plus d'un jour d'hospitalisation
I71A	M	Affections des muscles et des tendons ou foulure, claquage avec CC extrêmement sévères ou luxation de la hanche, du bassin et de la cuisse, âge < 16 ans, plus d'un jour d'hospitalisation
I71B	M	Affections des muscles et des tendons ou foulure, claquage, âge > 15 ans, plus d'un jour d'hospitalisation
I72Z	M	Inflammation de tendons, muscles et bourses séreuses avec CC sévères, plus d'un jour d'hospitalisation
I73A	M	Suivi thérapeutique d'affections du tissu conjonctif avec CC sévères ou adaptation prothétique, plus d'un jour d'hospitalisation
I73B	M	Suivi thérapeutique d'affections du tissu conjonctif, plus d'un jour d'hospitalisation
I74A	M	Blessures de l'avant-bras, du poignet, de la main et du pied avec CC sévères, plus d'un jour d'hospitalisation
I74B	M	Blessures de l'avant-bras, du poignet, de la main et du pied, plus d'un jour d'hospitalisation
I75A	M	Blessures graves des membres avec CC sévères, plus d'un jour d'hospitalisation
I75B	M	Blessures graves des membres ou inflammations de tendons, muscles et bourses séreuses, âge < 16 ans et plus d'un jour d'hospitalisation
I75C	M	Blessures graves des membres ou inflammations de tendons, muscles et bourses séreuses, âge > 15 ans et plus d'un jour d'hospitalisation
I76A	M	Autres affections du tissu conjonctif avec CC sévères, plus d'un jour d'hospitalisation
I76B	M	Autres affections du tissu conjonctif, plus d'un jour d'hospitalisation
I77A	M	Blessures légères à moyennement graves des membres avec para-/tétraplégie ou âge < 16 ans, plus d'un jour d'hospitalisation
I77B	M	Blessures légères à moyennement graves des membres, âge > 15 ans, plus d'un jour d'hospitalisation
I79Z	M	Fibromyalgie, plus d'un jour d'hospitalisation
I87A	M	Maladies et troubles du tissu musculosquelettique et conjonctif avec CC extrêmement sévères ou traitement complexe de soins intensifs particulier/traitement complexe en unité de soins intermédiaires enfants > 196 points ou traitement complexe de soins intensifs > 361 points ou traitement complexe de soins intensifs particulier avec points de traitement complexe en unité de soins intermédiaires
I87B	M	Maladies et troubles du tissu musculosquelettique et conjonctif avec traitement complexe de soins intensifs/traitement complexe en unité de soins intermédiaires > 184 points
I95Z	O	Implantation d'une endoprothèse pour tumeur ou procédure complexe en plusieurs temps ou traitement complexe de soins intensifs/traitement complexe en unité de soins intermédiaires > 196/184 points avec procédure opératoire complexe ou procédure opératoire particulière en plusieurs temps
I97A	A	Traitement rhumatologique complexe pour maladies et troubles de l'appareil musculosquelettique et du tissu conjonctif, à partir de 14 jours de traitement
I97B	A	Traitement rhumatologique complexe pour maladies et troubles de l'appareil musculosquelettique et du tissu conjonctif, de 7 à 13 jours de traitement
I98Z	O	Traitement sous vide complexe pour maladies et troubles de l'appareil musculosquelettique et du tissu conjonctif

MDC 09 Maladies et troubles de la peau, du tissu sous-cutané et de la glande mammaire

DRG	Part.	Description
J01A	O	Transplantation de tissu avec anastomose microvasculaire lors d'affections malignes de la peau, du tissu sous-cutané et de la glande mammaire avec procédure bilatérale ou intervention complexe
J01B	O	Transplantation de tissu avec anastomose microvasculaire lors d'affections malignes de la peau, du tissu sous-cutané et de la glande mammaire
J02A	O	Transplantation de peau, plastie par lambeaux, lymphadénectomie étendue, transplantation de tissu avec anastomose microvasculaire avec CC extrêmement sévères ou traitement en plusieurs temps ou traitement sous vide complexe ou brachythérapie
J02B	O	Transplantation de peau, plastie par lambeaux, lymphadénectomie étendue, transplantation de tissu avec anastomose microvasculaire
J03A	O	Interventions sur la peau des membres inférieurs lors d'ulcère ou infection/inflammation avec CC extrêmement sévères
J03B	O	Interventions sur la peau des membres inférieurs lors d'ulcère ou infection/inflammation

DRG	Part.	Description
J04Z	O	Interventions sur la peau des membres inférieurs sauf lors d'ulcère ou infection/inflammation
J06A	O	Mastectomie bilatérale avec implantation de prothèse ou chirurgie plastique pour néoformation maligne ou traitement intraopératoire particulier
J06B	O	Mastectomie avec implantation de prothèse ou chirurgie plastique pour néoformation maligne
J08A	O	Autre transplantation de peau ou débridement avec diagnostic complexe ou avec intervention supplémentaire au niveau de la tête et de la gorge, avec CC sévères
J08B	O	Autre transplantation de peau ou débridement avec diagnostic complexe ou avec intervention supplémentaire au niveau de la tête et de la gorge
J09A	O	Interventions pour sinus pilonidal et dans la région périanale, âge < 16 ans
J09B	O	Interventions pour sinus pilonidal et dans la région périanale, âge > 15 ans
J10A	O	Opérations de chirurgie plastique au niveau de la peau, du tissu sous-cutané et de la glande mammaire avec intervention particulière
J10B	O	Opérations de chirurgie plastique au niveau de la peau, du tissu sous-cutané et de la glande mammaire
J11A	O	Autres interventions sur la peau, le tissu sous-cutané et la glande mammaire, avec diagnostic de complication ou procédure moyennement complexe ou lors de para/tétraplégie ou procédure opératoire complexe
J11B	O	Autres interventions sur la peau, le tissu sous-cutané et la glande mammaire
J14Z	O	Plastie reconstructive de la glande mammaire pour néoformation maligne
J18A	O	Autre radiothérapie pour maladies et troubles de la peau, du tissu sous-cutané et de la glande mammaire avec procédure particulière, plus d'un jour d'hospitalisation
J18B	O	Autre radiothérapie pour maladies et troubles de la peau, du tissu sous-cutané et de la glande mammaire, plus d'un jour d'hospitalisation
J21Z	O	Autre transplantation de peau ou débridement avec excision de ganglions lymphatiques ou CC sévères
J22Z	O	Autre transplantation de peau ou débridement sans intervention complexe, sans diagnostic complexe
J23A	O	Grandes interventions bilatérales sur la glande mammaire pour néoformation maligne avec plastie réparatrice ou implant ou lymphadénectomie
J23B	O	Grandes interventions sur la glande mammaire pour néoformation maligne avec plastie réparatrice ou implant ou lymphadénectomie
J24A	O	Interventions sur la glande mammaire sauf lors de néoformation maligne avec intervention étendue
J24B	O	Interventions sur la glande mammaire sauf lors de néoformation maligne avec intervention étendue
J25Z	O	Petites interventions sur la glande mammaire pour néoformation maligne
J33Z	O	Procédure opératoire complexe en plusieurs temps ou procédure opératoire avec traitement complexe de soins intensifs/traitement complexe en unité de soins intermédiaires > 196/360 points
J60A	M	Ulcère cutané complexe ou diagnostic secondaire de complication et débridement étendu, plus d'un jour d'hospitalisation
J60B	M	Ulcère cutané, plus d'un jour d'hospitalisation
J61A	M	Affections sévères ou moyennement sévères de la peau avec CC extrêmement sévères et diagnostic complexe ou âge > 17 ans, ou ulcère cutané lors de paraplégie/tétraplégie chronique, plus d'un jour d'hospitalisation
J61B	M	Affections sévères de la peau avec diagnostic complexe ou âge > 17 ans, sans affection moyennement sévère de la peau, plus d'un jour d'hospitalisation
J61C	M	Affections moyennement sévères de la peau ou ulcère cutané lors de para/tétraplégie, âge < 16 ans, plus d'un jour d'hospitalisation
J61D	M	Affections moyennement sévères de la peau ou ulcère cutané lors de para/tétraplégie, âge > 15 ans, plus d'un jour d'hospitalisation
J62A	M	Néoformations malignes de la glande mammaire avec CC extrêmement sévères ou procédure particulière
J62B	M	Néoformations malignes de la glande mammaire, plus d'un jour d'hospitalisation
J64A	M	Infection/inflammation de la peau et du tissu sous-cutané avec CC extrêmement sévères, plus d'un jour d'hospitalisation
J64B	M	Infection/inflammation de la peau et du tissu sous-cutané, âge < 16 ans, plus d'un jour d'hospitalisation
J64C	M	Infection/inflammation de la peau et du tissu sous-cutané, âge > 15 ans et CC sévères, plus d'un jour d'hospitalisation
J64D	M	Infection/inflammation de la peau et du tissu sous-cutané et âge > 15 ans, plus d'un jour d'hospitalisation
J65Z	M	Blessure de la peau, du tissu sous-cutané et de la glande mammaire, plus d'un jour d'hospitalisation
J67Z	M	Affections de la glande mammaire sauf lors de néoformation maligne ou affections de la peau bénignes à modérées, plus d'un jour d'hospitalisation
J86A	M	Maladies et troubles de la peau, du tissu sous-cutané et de la glande mammaire avec diagnostics complexes, un jour d'hospitalisation
J86B	M	Maladies et troubles de la peau, du tissu sous-cutané et de la glande mammaire, un jour d'hospitalisation
J87Z	M	Maladies et troubles de la peau, du tissu sous-cutané et de la glande mammaire avec traitement complexe de soins intensifs/traitement complexe en unité de soins intermédiaires > 196/119 points

MDC 10 Maladies endocriniennes, nutritionnelles et métaboliques

DRG	Part.	Description
K03Z	O	Interventions sur les glandes surrénales en cas de néoformation maligne ou interventions sur l'hypophyse
K06A	O	Interventions sur la glande thyroïde, la glande parathyroïde et le canal thyroïdienne, avec (para)thyroïdectomie par sternotomie ou pour néoformation maligne avec CC sévères ou CC extrêmement sévères ou dissection des ganglions cervicaux avec thyroïdectomie
K06B	O	Interventions sur la glande thyroïde, la glande parathyroïde et le canal thyroïdienne avec thyroïdectomie totale
K06C	O	Interventions sur la glande thyroïde, la glande parathyroïde et le canal thyroïdienne

DRG	Part.	Description
K09A	O	Autres procédures pour maladies endocriniennes, nutritionnelles et métaboliques, avec CC extrêmement sévères ou diagnostic supplémentaire particulier ou procédure opératoire complexe ou irradiation avec CC sévères ou âge < 10 ans
K09B	O	Autres procédures pour maladies endocriniennes, nutritionnelles et métaboliques, âge > 9 ans
K14A	O	Interventions sur les glandes surrénales sauf en cas de néoformation maligne et dissection bilatérale des ganglions cervicaux
K14B	O	Interventions sur les glandes surrénales sauf en cas de néoformation maligne ou dissection des ganglions cervicaux
K15A	O	Radiothérapie pour maladies endocriniennes, nutritionnelles et métaboliques avec radiothérapie particulière ou avec radio-iodothérapie, plus d'un jour d'hospitalisation
K15B	O	Radiothérapie pour maladies endocriniennes, nutritionnelles et métaboliques, plus d'un jour d'hospitalisation
K33Z	O	Procédures opératoires complexes en plusieurs temps pour maladies endocriniennes, nutritionnelles et métaboliques
K37A	O	Maladies endocriniennes, nutritionnelles et métaboliques avec traitement complexe de soins intensifs ou traitement complexe en U-IMC > 196/184 points et procédures opératoires complexes
K37B	O	Maladies endocriniennes, nutritionnelles et métaboliques avec traitement complexe de soins intensifs ou traitement complexe en U-IMC > 196/184 points
K60A	M	Diabète sucré, âge < 16 ans, avec traitement multimodal complexe pour diabète sucré à partir de 7 jours de traitement
K60B	M	Diabète sucré ou troubles nutritionnels sévères avec CC extrêmement sévères, ou diabète sucré avec diagnostic de complication ou avec évaluation en vue d'une transplantation, plus d'un jour d'hospitalisation
K60C	M	Diabète sucré ou troubles nutritionnels sévères, âge < 6 ans ou âge < 16 ans avec CC sévères ou diagnostic particulier ou paraplégie/tétraplégie, plus d'un jour d'hospitalisation
K60D	M	Diabète sucré, avec CC sévères ou troubles nutritionnels sévères, plus d'un jour d'hospitalisation
K60E	M	Diabète sucré, âge > 5 ans et < 16 ans, plus d'un jour d'hospitalisation
K60F	M	Diabète sucré, âge > 15 ans, plus d'un jour d'hospitalisation
K62A	M	Diverses maladies métaboliques lors de para/tétraplégie ou état après transplantation ou avec CC sévères ou âge < 6 ans, plus d'un jour d'hospitalisation
K62B	M	Diverses maladies métaboliques sauf lors de para/tétraplégie, âge > 5 ans et plus d'un jour d'hospitalisation
K63A	M	Maladies métaboliques congénitales, âge < 16 ans, plus d'un jour d'hospitalisation
K63B	M	Maladies métaboliques congénitales, âge > 15 ans, plus d'un jour d'hospitalisation
K64A	M	Endocrinopathies, âge < 16 ans ou procédure particulière ou paraplégie/tétraplégie, plus d'un jour d'hospitalisation
K64B	M	Endocrinopathies, âge > 15 ans avec diagnostic complexe ou CC sévères ou radio-iododiagnostic complexe ou procédure particulière, plus d'un jour d'hospitalisation
K64C	M	Endocrinopathies, âge > 15 ans, plus d'un jour d'hospitalisation
K86A	M	Maladies endocriniennes, nutritionnelles et métaboliques, un jour d'hospitalisation avec âge < 16 ans
K86B	M	Maladies endocriniennes, nutritionnelles et métaboliques, un jour d'hospitalisation avec âge > 15 ans
K87Z	M	Maladies endocriniennes, nutritionnelles et métaboliques avec traitement complexe de médecine intensive/traitement complexe en unité de soins intermédiaires > 119 points

MDC 11 Maladies et troubles des organes urinaires

DRG	Part.	Description
L02Z	O	Implantation opératoire d'un cathéter de dialyse péritonéale
L03Z	O	Interventions sur les reins, les uretères et grandes interventions sur la vessie pour néoformation, âge < 19 ans ou avec CC extrêmement sévères ou sauf en cas de néoformation, avec CC extrêmement sévères ou intervention combinée ou intervention particulière
L04A	O	Interventions sur les reins, les uretères et grandes interventions sur la vessie sauf pour néoformation avec implantation d'un sphincter urinaire artificiel
L04B	O	Interventions sur les reins, les uretères et grandes interventions sur la vessie sauf pour néoformation ou interventions sur la thyroïde, âge < 16 ans
L04C	O	Interventions sur les reins, les uretères et grandes interventions sur la vessie sauf pour néoformation ou interventions sur la thyroïde, âge > 15 ans
L06A	O	Petites interventions sur la vessie avec CC extrêmement sévères
L06B	O	Petites interventions sur la vessie
L08A	O	Interventions complexes sur l'urètre avec procédure coûteuse
L08B	O	Interventions complexes sur l'urètre
L09A	O	Autres interventions pour affections des organes urinaires, âge < 16 ans ou avec CC extrêmement sévères ou pour néoformations ou intervention particulière
L09B	O	Autres interventions pour affections des organes urinaires
L10A	O	Reconstruction de la vessie et poche continente pour néoformation sans intervention multiviscérale ou interventions sur les reins, les uretères et grandes interventions sur la vessie pour néoformation, âge < 19 ans ou CC extrêmement sévères ou intervention combinée avec grande intervention sur l'intestin, avec CC extrêmement sévères
L10B	O	Reconstruction de la vessie et poche continente pour néoformation sans intervention multiviscérale, ou interventions sur les reins, les uretères et grandes interventions sur la vessie pour néoformation, âge < 19 ans ou CC extrêmement sévères ou intervention combinée avec grande intervention sur l'intestin
L12Z	O	Radiothérapie pour maladies et troubles des organes urinaires, plus d'un jour d'hospitalisation
L13A	O	Interventions sur les reins, les uretères et grandes interventions sur la vessie pour néoformation ou interventions complexes avec lithotripsie extracorporelle par ondes de choc (LECO) et CC sévères ou néphro-urétérectomie avec excision de ganglions lymphatiques

DRG	Part.	Description
L13B	O	Interventions sur les reins, les uretères et grandes interventions sur la vessie pour néoformation ou interventions complexes avec lithotripsie extracorporelle par ondes de choc (LECO) et néphro-urétérectomie ou excision radicale de ganglions lymphatiques
L13C	O	Interventions sur les reins, les uretères et grandes interventions sur la vessie pour néoformation ou interventions complexes avec lithotripsie extracorporelle par ondes de choc (LECO)
L17A	O	Autres interventions sur l'urètre ou la vessie, plus d'un jour d'hospitalisation
L17B	O	Autres interventions sur l'urètre ou la vessie, un jour d'hospitalisation
L18A	O	Interventions transurétrales et percutanées transrénales complexes et autres interventions rétropéritonéales sans lithotripsie extracorporelle par ondes de choc (LECO) avec CC extrêmement sévères ou paraplégie/tétraplégie
L18B	O	Interventions transurétrales et percutanées transrénales complexes et autres interventions rétropéritonéales sans lithotripsie extracorporelle par ondes de choc (LECO)
L20A	O	Interventions transurétrales sauf résection de la prostate et urétérorénoscopies complexes, avec CC extrêmement sévères, plus d'un jour d'hospitalisation
L20B	O	Interventions transurétrales sauf résection de la prostate et urétérorénoscopies complexes avec lithotripsie extracorporelle par ondes de choc (LECO), intervention particulière ou sepsis, plus d'un jour d'hospitalisation
L20C	O	Interventions transurétrales sauf résection de la prostate et urétérorénoscopies complexes, avec intervention complexe ou para/tétraplégie, plus d'un jour d'hospitalisation
L20D	O	Interventions transurétrales sauf résection de la prostate et urétérorénoscopies complexes, plus d'un jour d'hospitalisation
L20E	O	Interventions transurétrales sauf résection de la prostate et urétérorénoscopies complexes, un jour d'hospitalisation
L33Z	O	Procédures opératoires complexes en plusieurs temps pour maladies et troubles des organes urinaires ou traitement sous vide complexe
L37A	O	Maladies et troubles des organes urinaires avec traitement complexe de soins intensifs/traitement complexe en unité de soins intermédiaires > 196/184 points ou diagnostic complexe et procédure particulière, avec procédure opératoire complexe
L37B	O	Maladies et troubles des organes urinaires avec traitement complexe de soins intensifs/traitement complexe en unité de soins intermédiaires > 196/184 points ou diagnostic complexe et procédure particulière
L38Z	O	Procédure de complication avec intervention opératoire particulière ou intervention multiviscérale pour maladies et troubles des organes urinaires
L40Z	A	Urétérorénoscopie diagnostique, plus d'un jour d'hospitalisation
L42A	A	Lithotripsie extracorporelle par ondes de choc (LECO) pour calculs urinaires avec mesures auxiliaires ou lors de para/tétraplégie, plus d'un jour d'hospitalisation
L42B	A	Lithotripsie extracorporelle par ondes de choc (LECO) pour calculs urinaires, plus d'un jour d'hospitalisation
L60A	M	Insuffisance rénale, plus d'un jour d'hospitalisation, avec dialyse, défaillance rénale aiguë et CC sévères ou avec dialyse et défaillance rénale aiguë ou CC sévères, âge < 16 ans
L60B	M	Insuffisance rénale, plus d'un jour d'hospitalisation, avec dialyse et défaillance rénale aiguë ou CC sévères et âge > 15 ans, ou dialyse ou CC sévères avec paraplégie/tétraplégie
L60C	M	Insuffisance rénale, plus d'un jour d'hospitalisation, avec dialyse ou CC sévères
L60D	M	Insuffisance rénale, plus d'un jour d'hospitalisation, avec défaillance rénale aiguë
L60E	M	Insuffisance rénale, plus d'un jour d'hospitalisation
L62A	M	Néoformations des organes urinaires avec paraplégie/tétraplégie ou âge < 16 ans, plus d'un jour d'hospitalisation
L62B	M	Néoformations des organes urinaires, âge > 15 ans, plus d'un jour d'hospitalisation
L63A	M	Infections des organes urinaires avec CC sévères ou limitation sévère des fonctions motrices, et pyonéphrose ou âge < 6 ans ou paraplégie/tétraplégie ou diagnostic aggravant, plus d'un jour d'hospitalisation
L63B	M	Infections des organes urinaires avec CC sévères ou limitation sévère des fonctions motrices, âge > 5 ans, plus d'un jour d'hospitalisation
L63C	M	Infections des organes urinaires avec intervention particulière, âge < 12 ans, plus d'un jour d'hospitalisation
L63D	M	Infections des organes urinaires et âge > 11 ans, plus d'un jour d'hospitalisation
L64A	M	Calculs urinaires et obstruction des voies urinaires ou constriction urétrale ou autres affections bénignes à modérées des organes urinaires ou maux et symptômes des organes urinaires, avec paraplégie/tétraplégie, plus d'un jour d'hospitalisation
L64B	M	Calculs urinaires et obstruction des voies urinaires avec CC extrêmement sévères ou constriction urétrale ou autres affections bénignes à modérées des organes urinaires ou maux et symptômes des organes urinaires, ou urétrocystoscopie, plus d'un jour d'hospitalisation
L64C	M	Calculs urinaires et obstruction des voies urinaires, plus d'un jour d'hospitalisation
L68A	M	Autres affections moyennement sévères des organes urinaires ou paralysie de la vessie, avec paraplégie/tétraplégie ou âge < 16 ans, plus d'un jour d'hospitalisation
L68B	M	Autres affections moyennement sévères des organes urinaires ou paralysie de la vessie avec diagnostic complexe, âge > 15 ans, plus d'un jour d'hospitalisation
L68C	M	Autres affections moyennement sévères des organes urinaires ou paralysie de la vessie, âge > 15 ans, plus d'un jour d'hospitalisation
L69A	M	Autres affections sévères des organes urinaires, âge < 12 ans, plus d'un jour d'hospitalisation
L69B	M	Autres affections sévères des organes urinaires, âge > 11 ans, plus d'un jour d'hospitalisation
L70A	M	Maladies et troubles des organes urinaires avec cathétérisme de l'uretère, un jour d'hospitalisation
L70B	M	Maladies et troubles des organes urinaires et âge < 16 ans, un jour d'hospitalisation
L70C	M	Maladies et troubles des organes urinaires et âge > 15 ans, un jour d'hospitalisation
L71Z	M	Insuffisance rénale avec dialyse, un jour d'hospitalisation
L72Z	M	Microangiopathie thrombotique ou syndrome hémolytique et urémique, plus d'un jour d'hospitalisation
L87Z	M	Maladies et troubles des organes urinaires avec traitement complexe de soins intensifs/traitement complexe en unité de soins intermédiaires > 119 points

MDC 12 Maladies et troubles des organes génitaux masculins

DRG	Part.	Description
M01Z	O	Grandes interventions sur les organes du bassin chez l'homme ou intervention particulière sur les organes du bassin chez l'homme avec CC sévères
M03A	O	Interventions sur le pénis, âge < 18 ans
M03B	O	Interventions sur le pénis, âge > 17 ans
M04A	O	Interventions sur le testicule, âge < 3 ans
M04B	O	Interventions sur le testicule, âge > 2 ans et plus d'un jour d'hospitalisation
M04C	O	Interventions sur le testicule, âge > 2 ans et un jour d'hospitalisation
M05Z	O	Circoncision et autres interventions sur le pénis ou dans la région inguino-génitale
M06Z	O	Autres procédures opératoires sur les organes génitaux masculins
M07Z	O	Curiethérapie pour maladies et troubles des organes génitaux masculins, implantation de > 10 grains
M09A	O	Procédures opératoires sur les organes génitaux masculins pour néoformation maligne avec CC extrêmement sévères ou intervention particulière sur les organes du bassin chez l'homme ou interventions complexes
M09B	O	Procédures opératoires sur les organes génitaux masculins pour néoformation maligne
M10Z	O	Radiothérapie pour maladies et troubles des organes génitaux masculins, plus d'un jour d'hospitalisation, ou curiethérapie interstitielle
M11A	O	Destruction au laser de la prostate ou résection transurétrale de la prostate avec CC extrêmement sévères
M11B	O	Destruction au laser de la prostate
M11C	O	Résection transurétrale de la prostate
M37Z	O	Grandes interventions sur l'intestin ou la vessie ou procédures de complication avec intervention opératoire particulière ou interventions en plusieurs temps pour maladies et troubles des organes génitaux masculins ou traitement sous vide
M38A	O	Maladies et troubles des organes génitaux masculins avec traitement complexe de soins intensifs/traitement complexe en unité de soins intermédiaires > 196/184 points
M38B	O	Maladies et troubles des organes génitaux masculins avec traitement complexe de soins intensifs/traitement complexe en unité de soins intermédiaires > 119 à 184 points
M60A	M	Néoformations malignes des organes génitaux masculins, âge < 12 ans ou CC extrêmement sévères, plus d'un jour d'hospitalisation
M60B	M	Néoformations malignes des organes génitaux masculins, plus d'un jour d'hospitalisation
M61Z	M	Hyperplasie bénigne de la prostate, plus d'un jour d'hospitalisation
M62A	M	Infection ou inflammation des organes génitaux masculins avec CC sévères, plus d'un jour d'hospitalisation
M62B	M	Infection ou inflammation des organes génitaux masculins, plus d'un jour d'hospitalisation
M64Z	M	Autres maladies des organes génitaux masculins ou stérilisation chez l'homme, plus d'un jour d'hospitalisation
M86Z	M	Maladies et troubles des organes génitaux masculins, un jour d'hospitalisation

MDC 13 Maladies et troubles des organes génitaux féminins

DRG	Part.	Description
N01A	O	Hystérectomie avec CC extrêmement sévères ou traitement complexe de soins intensifs > 119 points ou grande intervention abdominale avec excision de ganglions lymphatiques, ou debulking ou éviscération pelvienne chez la femme ou grande intervention abdominale ou excision de ganglions lymphatiques avec CC sévères, pour néoformation maligne
N01B	O	Hystérectomie ou debulking ou éviscération pelvienne chez la femme ou grande intervention abdominale ou excision des ganglions lymphatiques, pour néoformation maligne
N01C	O	Hystérectomie radicale ou excision régionale des ganglions lymphatiques pour néoformation maligne
N01D	O	Hystérectomie pour néoformation maligne
N02A	O	Interventions sur l'utérus et le système utéroannexiel ou lymphadénectomie pour néoformation maligne des organes génitaux féminins, avec CC extrêmement sévères ou traitement complexe de soins intensifs > 119 points
N02B	O	Interventions sur l'utérus ou le col de l'utérus ou la vulve ou excision de ganglions lymphatiques pour néoformation maligne
N02C	O	Interventions sur l'utérus ou le système utéroannexiel ou l'ovaire pour néoformation maligne
N04A	O	Hystérectomie sauf en cas de néoformation maligne avec CC extrêmement sévères ou traitement complexe de soins intensifs > 119 points, ou excision de ganglions lymphatiques ou diagnostic particulier avec CC sévères
N04B	O	Hystérectomie sauf en cas de néoformation maligne avec CC extrêmement sévères ou traitement complexe de soins intensifs > 119 points, ou excision de ganglions lymphatiques ou diagnostic particulier
N04C	O	Hystérectomie sauf en cas de néoformation maligne
N05A	O	Ovariectomies et interventions complexes sur les trompes utérines sauf lors de néoformation maligne avec CC sévères
N05B	O	Ovariectomies et interventions complexes sur les trompes utérines sauf lors de néoformation maligne, lors d'endométriose
N05C	O	Ovariectomies et interventions complexes sur les trompes utérines sauf lors de néoformation maligne
N06A	O	Interventions réparatrices complexes sur les organes génitaux féminins, avec CC sévères ou procédure de complication
N06B	O	Interventions réparatrices complexes sur les organes génitaux féminins et intervention particulière ou procédure particulière
N06C	O	Interventions réparatrices complexes sur les organes génitaux féminins

DRG	Part.	Description
N07A	O	Autres interventions sur l'utérus et le système utéroannexiel sauf lors de néoformation maligne, avec diagnostic complexe et situation particulière
N07B	O	Autres interventions sur l'utérus et le système utéroannexiel sauf lors de néoformation maligne, avec diagnostic complexe
N08Z	O	Interventions endoscopiques sur les organes génitaux féminins
N09Z	O	Interventions diagnostiques et autres interventions sur les organes génitaux féminins ou stérilisation
N11A	O	Autres procédures opératoires sur les organes génitaux féminins avec intervention coûteuse ou CC extrêmement sévères
N11B	O	Autres procédures opératoires sur les organes génitaux féminins ou interventions particulières
N13A	O	Grandes interventions sur le vagin, le col de l'utérus et la vulve avec diagnostic particulier ou âge < 16 ans
N13B	O	Grandes interventions sur le vagin, le col de l'utérus et la vulve, âge > 15 ans
N16Z	O	Radiothérapie pour maladies et troubles des organes génitaux féminins, moins de 9 séances d'irradiation ou curiethérapie
N23A	O	Autres interventions réparatrices sur les organes génitaux féminins avec énucléation de myome
N23B	O	Autres interventions réparatrices sur les organes génitaux féminins
N25Z	O	Autres interventions sur l'utérus et le système utéroannexiel sauf lors de néoformation maligne, sans diagnostic complexe ou laparoscopie diagnostique
N33Z	O	Interventions en plusieurs temps ou procédure de complication ou traitement sous vide ou CC les plus sévères avec intervention opératoire particulière pour maladies et troubles des organes génitaux féminins
N34Z	O	Grande intervention sur l'intestin ou la vessie pour maladies et troubles des organes génitaux féminins
N60A	M	Néoformation maligne des organes génitaux féminins, âge < 16 ans ou CC extrêmement sévères ou procédure particulière, plus d'un jour d'hospitalisation
N60B	M	Néoformation maligne des organes génitaux féminins, âge > 15 ans, plus d'un jour d'hospitalisation
N61Z	M	Infection et inflammation des organes génitaux féminins, plus d'un jour d'hospitalisation
N62A	M	Troubles menstruels et autres affections des organes génitaux féminins avec diagnostic complexe, plus d'un jour d'hospitalisation
N62B	M	Troubles menstruels et autres affections des organes génitaux féminins, plus d'un jour d'hospitalisation
N86A	M	Maladies et troubles des organes génitaux féminins et diagnostic de complication, un jour d'hospitalisation
N86B	M	Maladies et troubles des organes génitaux féminins, un jour d'hospitalisation

MDC 14 Grossesse, naissance et suites de couches

DRG	Part.	Description
O01A	O	Césarienne et dialyse, ou thérapie intra-utérine complexe du fœtus
O01B	O	Césarienne avec plusieurs diagnostics de complication, durée de la grossesse jusqu'à 33 semaines ou avec thérapie intra-utérine ou proc. de complication ou diagnostic de complication ou CC extrêmement sévères
O01C	O	Césarienne secondaire avec plusieurs diagnostics de complication ou procédure complexe ou durée de la grossesse jusqu'à 33 semaines ou diagnostic complexe ou diagnostic de complication et grossesse de 26 à 33 semaines
O01D	O	Césarienne secondaire avec diagnostic de complication, durée de la grossesse de plus de 33 semaines complètes
O01E	O	Césarienne avec plusieurs diagnostics de complication ou procédure complexe ou grossesse jusqu'à 33 semaines ou diagnostic complexe, ou diagnostic de complication et grossesse de 26 à 33 semaines ou diagnostic complexe ou césarienne secondaire
O01F	O	Césarienne avec diagnostic de complication, durée de la grossesse plus de 33 semaines complètes
O01G	O	Césarienne, durée de la grossesse plus de 33 semaines complètes
O02A	O	Accouchement par voie basse avec intervention coûteuse ou procédure particulière avec diagnostic particulier, et CC extrêmement sévères ou travail prolongé
O02B	O	Accouchement par voie basse avec intervention coûteuse ou procédure particulière avec diagnostic particulier
O03Z	O	Grossesse extra-utérine
O04Z	O	Hospitalisation après accouchement ou avortement avec procédure opératoire
O38A	O	Grossesse, accouchement et puerpéralité avec traitement complexe de soins intensifs/traitement complexe en unité de soins intermédiaires > 196/184 points
O38B	O	Grossesse, accouchement et puerpéralité avec traitement complexe de soins intensifs ou traitement complexe en U-IMC > 119 à 184 points
O40Z	O	Avortement ou hystérotomie, curetage
O50A	O	Traitement hospitalier avant l'accouchement à partir de 56 jours de traitement avec situation particulière
O50B	O	Traitement hospitalier avant l'accouchement à partir de 14 jours de traitement
O50C	O	Traitement hospitalier avant l'accouchement à partir de 14 jours de traitement
O50D	O	Traitement hospitalier avant l'accouchement à partir de 7 jours de traitement
O60A	M	Accouchement par voie basse avec plusieurs diagnostics de complication, durée de la grossesse jusqu'à 33 semaines complètes ou traitement particulier
O60B	M	Accouchement par voie basse avec plusieurs diagnostics de complication, durée de la grossesse plus de 33 semaines complètes
O60C	M	Accouchement par voie basse avec diagnostic de complication sévère ou moyennement sévère ou traitement particulier
O60D	M	Accouchement par voie basse
O61Z	M	Hospitalisation après accouchement ou thromboembolie pendant la période de gestation ou avortement sans procédure opératoire
O62Z	M	Menace d'avortement

DRG	Part.	Description
O65A	M	Autre cause d'hospitalisation prénatale avec CC sévères ou diagnostic complexe, durée de la grossesse 20 à 33 semaines complètes, plus d'un jour d'hospitalisation
O65B	M	Autre cause d'hospitalisation prénatale avec CC sévères ou diagnostic complexe, durée de la grossesse jusqu'à 19 semaines complètes ou de 26 à 33 semaines complètes, plus d'un jour d'hospitalisation
O65C	M	Autre cause d'hospitalisation prénatale, plus d'un jour d'hospitalisation
O65D	M	Autre cause d'hospitalisation prénatale, un jour d'hospitalisation

MDC 15 Nouveau-nés

DRG	Part.	Description
P02A	O	Interventions cardiothoraciques ou vasculaires ou intervention en plusieurs temps chez le nouveau-né avec traitement complexe de soins intensifs > 1470 points ou traitement complexe en unité de soins intermédiaires > 1764 points, ou traitement complexe de soins intensifs particulier avec points de traitement complexe en unité de soins intermédiaires
P02B	O	Interventions cardiothoraciques ou vasculaires ou intervention en plusieurs temps chez le nouveau-né avec traitement complexe de soins intensifs nouveau-né/enfant > 784 points ou traitement complexe en unité de soins intermédiaires nouveau-né/enfant > 980 points
P02C	O	Interventions cardiothoraciques ou vasculaires ou intervention en plusieurs temps chez le nouveau-né
P03A	O	Nouveau-né, poids à l'admission 1000 - 1499 g avec procédure opératoire significative et traitement complexe de soins intensifs > 1764 points ou traitement complexe en unité de soins intermédiaires > 2352 points ou traitement complexe de soins intensifs particulier avec points de traitement complexe en unité de soins intermédiaires
P03B	O	Nouveau-né, poids à l'admission 1000 - 1499 g avec procédure opératoire significative ou traitement complexe de soins intensifs > 392 points ou traitement complexe en unité de soins intermédiaires > 980 points
P04A	O	Nouveau-né, poids à l'admission 1500 - 1999 g, avec plusieurs problèmes sévères ou procédures opératoires complexes en plusieurs temps avec traitement complexe de soins intensifs > 980 points ou traitement complexe en unité de soins intermédiaires > 1470 points ou traitement complexe de soins intensifs particulier avec points de traitement complexe en unité de soins intermédiaires
P04B	O	Nouveau-né, poids à l'admission 1500 - 1999 g, avec plusieurs problèmes sévères ou procédures opératoires complexes en plusieurs temps ou traitement complexe de soins intensifs > 588 points
P04C	O	Nouveau-né, poids à l'admission 1500 - 1999 g avec procédure opératoire significative ou traitement complexe en unité de soins intermédiaires > 784 points ou âge gestationnel < 33 semaines
P05A	O	Nouveau-né, poids à l'admission > 1999 g avec plusieurs problèmes sévères et traitement complexe de soins intensifs > 980 points ou traitement complexe en unité de soins intermédiaires > 1176 points
P05B	O	Nouveau-né, poids à l'admission > 1999 g avec procédure opératoire significative ou traitement complexe de soins intensifs > 392 points ou traitement complexe en unité de soins intermédiaires > 1470 points ou traitement complexe de soins intensifs particulier avec points de traitement complexe en unité de soins intermédiaires avec plusieurs problèmes sévères
P05C	O	Nouveau-né, poids à l'admission > 1999 g avec procédure opératoire significative ou traitement complexe de soins intensifs > 392 points ou traitement complexe en unité de soins intermédiaires > 1470 points ou traitement complexe de soins intensifs particulier avec points de traitement complexe en unité de soins intermédiaires
P37Z	O	Nouveau-né avec traitement complexe de soins intensifs/traitement complexe en unité de soins intermédiaires > 4900 points
P60A	M	Nouveau-né, décédé, un jour d'hospitalisation, sans procédure particulière et non transféré d'un autre hôpital
P60B	M	Nouveau-né, décédé ou transféré < 5 jours après admission sans procédure opératoire significative avec situation coûteuse ou traitement complexe de soins intensifs > 130 points ou traitement complexe en unité de soins intermédiaires > 196 points
P60C	M	Nouveau-né, décédé ou transféré < 5 jours après admission sans procédure opératoire significative avec situation particulière ou transfert à l'admission
P60D	M	Nouveau-né, décédé ou transféré < 5 jours après admission sans procédure opératoire significative
P61A	M	Nouveau-né, poids à l'admission < 1000 g avec procédure opératoire significative ou traitement complexe de soins intensifs/traitement complexe en unité de soins intermédiaires > 3430 points ou âge gestationnel < 27 semaines ou traitement complexe de soins intensifs particulier avec points de traitement complexe en unité de soins intermédiaires
P61B	M	Nouveau-né, poids à l'admission < 1000 g avec traitement complexe de soins intensifs > 2940 points avec âge gestationnel < 30 semaines
P61C	M	Nouveau-né, poids à l'admission < 1000 g, décédé < 29 jours après admission
P63Z	M	Nouveau-né, poids à l'admission 1000 - 1499 g
P65A	M	Nouveau-né, poids à l'admission 1500 - 1999 g avec traitement complexe en unité de soins intermédiaires > 588 points ou avec problème sévère ou âge gestationnel < 32 semaines
P65B	M	Nouveau-né, poids à l'admission 1500 - 1999 g, avec autre problème ou âge gestationnel < 35 semaines
P65C	M	Nouveau-né, poids à l'admission 1500 - 1999 g
P66A	M	Nouveau-né, poids à l'admission 2000 - 2499 g avec plusieurs problèmes sévères ou poids à l'admission > 2499 g avec situations particulières ou traitement complexe en U-IMC > 392 points ou âge gestationnel < 35 semaines ou diagnostic pédiatrique particulier
P66B	M	Nouveau-né, poids à l'admission 2000 - 2499 g ou poids à l'admission > 2499 g avec situations particulières ou avec problème sévère, ou traitement complexe de soins intensifs/traitement complexe en unité de soins intermédiaires > 196 points ou âge gestationnel < 35 semaines ou diagnostic pédiatrique particulier
P66C	M	Nouveau-né, poids à l'admission 2000 - 2499 g avec autre problème
P66D	M	Nouveau-né, poids à l'admission 2000 - 2499 g ou poids à l'admission > 2499 g avec autre problème

DRG	Part.	Description
P67A	M	Nouveau-né, poids à l'admission > 2499 g avec plusieurs problèmes sévères ou âge gestationnel < 35 semaines ou traitement complexe de soins intensifs/traitement complexe en unité de soins intermédiaires > 196 points, ou avec autre problème plus d'un jour d'hospitalisation ou avec procédure opératoire non significative, avec diagnostic de complication ou situation particulière, âge gestationnel < 35 semaines
P67B	M	Nouveau-né, poids à l'admission > 2499 g avec problème sévère ou avec autre problème plus d'un jour d'hospitalisation ou avec procédure opératoire non significative, avec diagnostic de complication ou situation particulière
P67C	M	Nouveau-né, poids à l'admission > 2499 g avec autre problème plus d'un jour d'hospitalisation ou avec procédure opératoire non significative, avec situation particulière
P67D	M	Nouveau-né, poids à l'admission > 2499 g

MDC 16 Affections du sang, des organes hématopoïétiques et du système immunitaire

DRG	Part.	Description
Q01Z	O	Interventions sur la rate
Q02A	O	Diverses procédures opératoires pour maladies du sang, des organes hématopoïétiques et du système immunitaire, avec CC extrêmement sévères
Q02B	O	Diverses procédures opératoires pour maladies du sang, des organes hématopoïétiques et du système immunitaire
Q03Z	O	Petites interventions pour maladies du sang, des organes hématopoïétiques et du système immunitaire
Q37A	O	Maladies du sang, des organes hématopoïétiques et du système immunitaire avec traitement complexe de soins intensifs > 196/184 points
Q37B	O	Maladies du sang, des organes hématopoïétiques et du système immunitaire avec traitement complexe de soins intensifs > 119 à 184 points ou traitement complexe en unité de soins intermédiaires > 196/119 points
Q60A	M	Affections du système réticulo-endothélial, du système immunitaire et troubles de la coagulation avec diagnostic complexe particulier ou procédure de complication et diagnostic complexe ou CC extrêmement sévères ou diagnostic particulier
Q60B	M	Affections du système réticulo-endothélial, du système immunitaire et troubles de la coagulation, âge < 16 ans ou paraplégie/tétraplégie, plus d'un jour d'hospitalisation
Q60C	M	Affections du système réticulo-endothélial, du système immunitaire et troubles de la coagulation, âge > 15 ans, plus d'un jour d'hospitalisation
Q61A	M	Affections érythrocytaires avec CC extrêmement sévères et plus d'un jour d'hospitalisation
Q61B	M	Affections érythrocytaires, plus d'un jour d'hospitalisation
Q86A	M	Maladies du sang, des organes hématopoïétiques et du système immunitaire, âge < 16 ans, un jour d'hospitalisation
Q86B	M	Maladies du sang, des organes hématopoïétiques et du système immunitaire, âge > 15 ans, un jour d'hospitalisation

MDC 17 Néoplasmes hématologiques et solides

DRG	Part.	Description
R01A	O	Interventions opératoires pour néoplasmes hématologiques et solides et plus d'un jour d'hospitalisation avec procédure complexe ou de complication et CC extrêmement sévères, ou intervention particulière ou traitement complexe de soins intensifs/traitement complexe en unité de soins intermédiaires > 119 points
R01B	O	Interventions opératoires pour néoplasmes hématologiques et solides et plus d'un jour d'hospitalisation avec procédure complexe ou de complication ou CC extrêmement sévères, avec procédure particulière ou âge < 18 ans
R01C	O	Interventions opératoires pour néoplasmes hématologiques et solides et plus d'un jour d'hospitalisation avec procédure complexe ou de complication ou CC extrêmement sévères, âge > 17 ans, ou avec intervention complexe pour néoplasmes particulières malignes
R01D	O	Interventions opératoires pour néoplasmes hématologiques et solides et plus d'un jour d'hospitalisation ou traitement complexe d'agents infectieux multirésistants à partir de 14 jours de traitement
R50A	O	Chimiothérapie hautement complexe, deux séries de traitement avec isolement protecteur à partir de 14 jours de traitement ou traitement complexe de soins intensifs/traitement complexe en unité de soins intermédiaires > 196/360 points et situation particulière ou âge < 18 ans
R50B	O	Chimiothérapie hautement complexe, deux séries de traitement ou chimiothérapie hautement complexe avec isolement protecteur à partir de 14 jours de traitement ou traitement complexe de soins intensifs/traitement complexe en unité de soins intermédiaires > 196/360 points
R60A	M	Leucémie myéloïde aiguë, plus d'un jour d'hospitalisation ou prélèvement autologue de CS ou Graft versus Host Disease (réaction du greffon contre l'hôte), avec situation coûteuse et diagnostic complexe ou procédure de complication
R60B	M	Leucémie myéloïde aiguë, plus d'un jour d'hospitalisation ou prélèvement autologue de CS ou GvHD, avec situation coûteuse, ou âge < 18 ans et CC extrêmement sévères, ou procédure de complication ou diagnostic complexe ou traitement complexe de soins intensifs > 196/360 points
R60C	M	Leucémie myéloïde aiguë, plus d'un jour d'hospitalisation ou prélèvement autologue de CS ou Graft versus Host Disease (réaction du greffon contre l'hôte) avec dialyse ou CC extrêmement sévères
R60D	M	Leucémie myéloïde aiguë, plus d'un jour d'hospitalisation ou prélèvement autologue de CS ou GvHD
R61A	M	Lymphome et leucémie non aiguë avec dialyse ou isolement protecteur, à partir de 7 jours de traitement ou acte diagnostique complexe ou âge < 8 ans, et procédure de complication ou CC extrêmement sévères avec diagnostic complexe, ou traitement complexe de soins intensifs/traitement complexe en unité de soins intermédiaires > 184 points

DRG	Part.	Description
R61B	M	Lymphome et leucémie non aiguë avec dialyse ou isolement protecteur à partir de 7 jours de traitement ou acte diagnostique complexe ou âge < 8 ans ou CC sévères avec diagnostic particulier ou CC extrêmement sévères, plus d'un jour d'hospitalisation
R61C	M	Lymphome et leucémie non aiguë, plus d'un jour d'hospitalisation avec CC sévères ou âge < 18 ans ou septicémie
R61D	M	Lymphome et leucémie non aiguë, plus d'un jour d'hospitalisation
R62A	M	Autres néoformations hématologiques et solides avec diagnostic de complication ou procédure de complication ou âge < 18 ans et ostéolyses ou CC extrêmement sévères avec paraplégie/tétraplégie, plus d'un jour d'hospitalisation
R62B	M	Autres néoformations hématologiques et solides avec ostéolyses ou CC extrêmement sévères ou chimiothérapie complexe, plus d'un jour d'hospitalisation
R62C	M	Autres néoformations hématologiques et solides, plus d'un jour d'hospitalisation
R63A	M	Autre leucémie aiguë, plus d'un jour d'hospitalisation avec procédure de complication ou diagnostic de complication
R63B	M	Autre leucémie aiguë, plus d'un jour d'hospitalisation et âge < 18 ans avec CC extrêmement sévères ou diagnostic particulier
R63C	M	Autre leucémie aiguë, plus d'un jour d'hospitalisation avec CC extrêmement sévères ou dialyse ou acte diagnostique complexe ou diagnostic complexe ou âge < 1 an
R63D	M	Autre leucémie aiguë, plus d'un jour d'hospitalisation, âge < 18 ans avec chimiothérapie complexe
R63E	M	Autre leucémie aiguë, plus d'un jour d'hospitalisation
R65A	M	Néoformations hématologiques et solides avec diagnostic complexe d'affection maligne ou âge < 18 ans, un jour d'hospitalisation
R65B	M	Néoformations hématologiques et solides, un jour d'hospitalisation, avec procédure particulière, âge > 17 ans
R65C	M	Néoformations hématologiques et solides, un jour d'hospitalisation

MDC 18B Maladies infectieuses et parasitaires

DRG	Part.	Description
T01A	O	Procédure opératoire ou débridement étendu pour maladies infectieuses et parasitaires avec traitement complexe de soins intensifs/traitement complexe en unité de soins intermédiaires > 196/184 points ou procédure complexe en plusieurs temps
T01B	O	Procédure opératoire ou débridement étendu pour maladies infectieuses et parasitaires avec procédure opératoire complexe ou diagnostics de complication ou procédure de complication
T01C	O	Procédure opératoire ou débridement étendu pour maladies infectieuses et parasitaires en cas de septicémie
T01D	O	Procédure opératoire ou débridement étendu pour maladies infectieuses et parasitaires
T36A	O	Maladies infectieuses et parasitaires avec traitement complexe de soins intensifs > 980/1104 points ou procédure opératoire complexe ou traitement complexe de soins intensifs > 392/828 points avec dialyse ou traitement sous vide et CC la plus sévère, ou traitement complexe de soins intensifs > 784/828 points avec procédures particulières en plusieurs temps
T36B	O	Maladies infectieuses et parasitaires avec traitement complexe de soins intensifs > 980/1104 points ou procédure opératoire complexe ou traitement complexe de soins intensifs > 392/828 points avec dialyse ou traitement sous vide
T36C	O	Maladies infectieuses et parasitaires avec traitement complexe de soins intensifs > 392/552 points ou traitement sous vide complexe ou traitement complexe de soins intensifs > 196/360 points avec dialyse
T60A	M	Septicémie avec procédure de complication ou pour état après transplantation d'organe, avec CC extrêmement sévères, ou traitement complexe de soins intensifs/traitement complexe en unité de soins intermédiaires > 196/184 points ou traitement complexe d'agents infectieux multirésistants à partir de 14 jours de traitement
T60B	M	Septicémie avec procédure de complication ou pour état après transplantation d'organe avec CC extrêmement sévère, ou CC extrêmement sévères et para-/tétraplégie ou âge < 16 ans
T60C	M	Septicémie avec procédure de complication ou état après transplantation d'organe ou traitement complexe d'agents infectieux multirésistants à partir de 7 jours de traitement, et âge > 15 ans, ou CC extrêmement sévères et âge > 15 ans
T60D	M	Septicémie, âge < 10 ans, plus d'un jour d'hospitalisation
T60E	M	Septicémie, âge > 9 ans, plus d'un jour d'hospitalisation
T60F	M	Septicémie, décédé < 5 jours après admission et traitement complexe de soins intensifs/traitement complexe en unité de soins intermédiaires > 196/184 points ou procédure opératoire
T60G	M	Septicémie, décédé < 5 jours après admission
T61A	M	Infections postopératoires et post-traumatiques avec procédure de complication ou diagnostic de complication ou CC sévères, plus d'un jour d'hospitalisation
T61B	M	Infections postopératoires et post-traumatiques, plus d'un jour d'hospitalisation
T62A	M	Fièvre d'étiologie inconnue avec CC sévères, plus d'un jour d'hospitalisation
T62B	M	Fièvre d'étiologie inconnue, âge < 18 ans, plus d'un jour d'hospitalisation
T62C	M	Fièvre d'étiologie inconnue, âge > 17 ans, plus d'un jour d'hospitalisation
T63A	M	Affection virale pour état après transplantation d'organe ou diagnostic aggravant
T63B	M	Affection virale pour infection à virus cytomégaliqes ou réadaptation gériatrique aiguë à partir de 7 jours de traitement, plus d'un jour d'hospitalisation
T63C	M	Autres affections virales, plus d'un jour d'hospitalisation
T64A	M	Autres maladies infectieuses et parasitaires avec CC extrêmement sévères ou procédure de complication
T64B	M	Autres maladies infectieuses et parasitaires et âge < 18 ans, plus d'un jour d'hospitalisation
T64C	M	Autres maladies infectieuses et parasitaires, âge > 17 ans, plus d'un jour d'hospitalisation
T86A	M	Maladies infectieuses et parasitaires avec septicémie et transfert, un jour d'hospitalisation
T86B	M	Maladies infectieuses et parasitaires, un jour d'hospitalisation

DRG	Part.	Description
T88Z	M	Réadaptation gériatrique aiguë, à partir de 14 jours de traitement

MDC 19 Maladies et troubles psychiques

DRG	Part.	Description
U01A	O	Opération de changement de sexe avec intervention complexe ou coûteuse ou procédure opératoire particulière à plusieurs temps
U01B	O	Opération de changement de sexe
U41A	A	Thérapie socio et neuropédiatrique et pédopsychosomatique pour maladies et troubles psychiques et pour maladies et troubles du système nerveux avec thérapie particulière et âge < 18 ans, ou âge < 12 ans, plus d'un jour d'hospitalisation
U41B	A	Thérapie socio et neuropédiatrique et pédopsychosomatique pour maladies et troubles psychiques et pour maladies et troubles du système nerveux et âge < 18 ans, ou âge > 11 ans, plus d'un jour d'hospitalisation
U60A	M	Maladies et troubles psychiques, âge < 18 ans ou acte diagnostique neurologique complexe, un jour d'hospitalisation
U60B	M	Maladies et troubles psychiques, âge > 17 ans, un jour d'hospitalisation
U61A	M	Troubles schizophrènes ou troubles psychotiques aigus avec procédure particulière ou traitement complexe de soins intensifs > 196/119 points ou CC extrêmement sévères, plus d'un jour d'hospitalisation
U61B	M	Troubles schizophrènes ou troubles psychotiques aigus, plus d'un jour d'hospitalisation
U63Z	M	Troubles affectifs ou hallucinatoires sévères, plus d'un jour d'hospitalisation
U64A	M	Troubles anxieux ou autres troubles affectifs et somatoformes, âge < 16 ans ou CC extrêmement sévères ou acte diagnostique neurologique complexe ou paraplégie/tétraplégie, plus d'un jour d'hospitalisation
U64B	M	Troubles anxieux ou autres troubles affectifs et somatoformes, âge > 15 ans, plus d'un jour d'hospitalisation
U66A	M	Troubles alimentaires, obsessionnels et de la personnalité ou troubles psychiques durant l'enfance, et traitement complexe de soins intensifs/traitement complexe en unité de soins intermédiaires > 196/184 points ou traitement complexe lors d'anorexie, à partir de 28 jours de traitement
U66B	M	Troubles alimentaires, obsessionnels et de la personnalité ou troubles psychiques durant l'enfance avec diagnostics de complication ou traitement complexe particulier, plus d'un jour d'hospitalisation
U66C	M	Troubles alimentaires, obsessionnels et de la personnalité ou troubles psychiques durant l'enfance, âge < 18 ans, plus d'un jour d'hospitalisation
U66D	M	Troubles alimentaires, obsessionnels et de la personnalité ou troubles psychiques durant l'enfance, âge > 17 ans, plus d'un jour d'hospitalisation

MDC 20 Usage d'alcool et de drogues et troubles psychiques induits par l'alcool et les drogues

DRG	Part.	Description
V01Z	M	Usage d'alcool et de drogues et troubles psychiques induits par l'alcool et les drogues avec traitement complexe de soins intensifs/traitement complexe en unité de soins intermédiaires > 196/184 points
V02A	M	Dépendance, intoxication, troubles multiples du comportement avec démence ou délire et trouble psychique dû à des troubles de la fonction cérébrale ou CC extrêmement sévères, plus d'un jour d'hospitalisation
V02B	M	Dépendance, intoxication, troubles multiples du comportement avec dépendance multiple ou diagnostic de complication, plus d'un jour d'hospitalisation
V02C	M	Dépendance, intoxication, troubles multiples du comportement, plus d'un jour d'hospitalisation
V02D	M	Dépendance, intoxication, troubles multiples du comportement, un jour d'hospitalisation

MDC 21A Traumatisme multiple

DRG	Part.	Description
W01A	O	Traumatisme multiple avec traitement sous vide complexe ou intervention microvasculaire ou traitement complexe de soins intensifs > 392/552 points avec intervention sur la colonne vertébrale ou craniotomie ou procédures opératoires en plusieurs temps
W01B	O	Traumatisme multiple avec traitement complexe de soins intensifs > 392/552 points ou craniotomie ou traitement complexe de soins intensifs > 196/360 points avec procédure opératoire
W02A	O	Traumatisme multiple avec procédure de complication ou intervention sur plusieurs localisations ou traitement complexe en unité de soins intermédiaires > 392/552 points et procédure opératoire complexe en plusieurs temps ou particulière en quatre temps
W02B	O	Traumatisme multiple avec procédure de complication ou intervention sur plusieurs localisations, ou traitement complexe en unité de soins intermédiaires > 392/552 points
W02C	O	Traumatisme multiple avec procédure opératoire
W36Z	O	Traumatisme multiple avec traitement complexe de soins intensifs > 980/1104 points ou réadaptation précoce à partir de 14 jours de traitement ou situation particulière avec CC extrêmement sévères ou intervention sur plusieurs localisations
W60A	M	Traumatisme multiple, décédé ou transféré < 5 jours après admission et traitement complexe de soins intensifs/traitement complexe en unité de soins intermédiaires > 196/119 points avec procédure opératoire complexe
W60B	M	Traumatisme multiple, décédé ou transféré < 5 jours après admission et traitement complexe de soins intensifs/traitement complexe en unité de soins intermédiaires > 196/119 points ou procédure opératoire
W60C	M	Traumatisme multiple, décédé ou transféré < 5 jours après admission

DRG	Part.	Description
W61A	M	Traumatisme multiple avec traitement complexe de soins intensifs > 196/184 points ou traitement complexe en unité de soins intermédiaires > 392/552 points
W61B	M	Traumatisme multiple avec diagnostic de complication ou réadaptation gériatrique aiguë à partir de 14 jours de traitement
W61C	M	Traumatisme multiple

MDC 21B Blessures, empoisonnements et effets toxiques dus aux drogues et médicaments

DRG	Part.	Description
X01A	O	Opération réparatrice pour blessures avec procédures de complication, intervention sur plusieurs localisations, plastie par lambeau libre avec anastomose microvasculaire ou diagnostic complexe ou procédure complexe, avec CC extrêmement sévères
X01B	O	Opération réparatrice pour blessures
X04Z	O	Autres interventions pour blessures des membres inférieurs
X05Z	O	Autres interventions pour blessures de la main
X06A	O	Autres interventions pour autres blessures avec CC extrêmement sévères
X06B	O	Autres interventions pour autres blessures avec CC sévères ou avec intervention complexe
X06C	O	Autres interventions pour autres blessures
X07A	O	Réimplantation lors d'une amputation traumatique, avec réimplantation de plus d'un orteil ou de plus d'un doigt
X07B	O	Réimplantation lors d'une amputation traumatique, avec réimplantation d'un orteil ou d'un doigt
X33Z	O	Procédures opératoires complexes en plusieurs temps pour blessures, empoisonnements et effets toxiques dus aux drogues et médicaments
X37A	O	Blessures, empoisonnements et effets toxiques dus aux drogues et médicaments avec traitement complexe de soins intensifs/traitement complexe en unité de soins intermédiaires > 196/184 points
X37B	O	Blessures, empoisonnements et effets toxiques dus aux drogues et médicaments avec traitement complexe de soins intensifs/traitement complexe en unité de soins intermédiaires > 119 à 184 points
X60A	M	Blessures et réactions allergiques avec CC sévères, plus d'un jour d'hospitalisation
X60B	M	Blessures et réactions allergiques, âge < 16 ans, plus d'un jour d'hospitalisation
X60C	M	Blessures et réactions allergiques, âge > 15 ans, plus d'un jour d'hospitalisation
X62A	M	Empoisonnements/effets toxiques dus aux drogues, médicaments et autres substances ou suites d'un traitement médical avec CC extrêmement sévères ou procédure particulière/diagnostic particulier, plus d'un jour d'hospitalisation
X62B	M	Empoisonnements/effets toxiques dus aux drogues, médicaments et autres substances ou suites d'un traitement médical avec traitement complexe de soins intensifs/traitement complexe en unité de soins intermédiaires 60 à 119 points, plus d'un jour d'hospitalisation
X62C	M	Empoisonnements/effets toxiques dus aux drogues, médicaments et autres substances ou suites d'un traitement médical, plus d'un jour d'hospitalisation
X64Z	M	Autre maladie causée par une blessure, un empoisonnement ou un effet toxique, plus d'un jour d'hospitalisation
X86A	M	Blessures, empoisonnements et effets toxiques dus aux drogues et médicaments avec traitement complexe de soins intensifs/traitement complexe en unité de soins intermédiaires 60 à 119 points, un jour d'hospitalisation
X86B	M	Blessures, empoisonnements et effets toxiques dus aux drogues et médicaments, un jour d'hospitalisation

MDC 22 Brûlures

DRG	Part.	Description
Y02A	O	Autres brûlures avec transplantation de peau et procédure de complication ou CC extrêmement sévères ou dialyse ou traitement complexe de soins intensifs > 196/119 points, ou intervention en plusieurs temps ou décédé < 5 jours après admission
Y02B	O	Autres brûlures avec transplantation de peau et procédure coûteuse ou diagnostics coûteux
Y02C	O	Autres brûlures avec transplantation de peau ou intervention particulière
Y62A	M	Autres brûlures et plus d'un jour d'hospitalisation, âge < 6 ans ou avec débridement étendu ou brûlure sévère
Y62B	M	Autres brûlures avec débridement étendu ou brûlures graves ou traitement complexe de soins intensifs > 196/360 points, âge > 5 ans et plus d'un jour d'hospitalisation
Y63Z	M	Brûlures, un jour d'hospitalisation

MDC 23 Facteurs influant sur l'état de santé et autre mise à contribution de la santé publique

DRG	Part.	Description
Z01Z	O	Procédures opératoires lors d'autres circonstances induisant une mise à contribution de la santé publique
Z02Z	O	Don de foie ou de rein (par une personne vivante) ou traitement complexe de soins intensifs/traitement complexe en unité de soins intermédiaires > 196/119 points
Z43Z	A	Prélèvement de moelle osseuse ou de cellules souches, allogène
Z64A	M	Autres facteurs influant sur l'état de santé et suivi thérapeutique après la conclusion du traitement, dans une situation particulière ou préparatifs pour don d'organe ou état après transplantation d'organe, âge < 18 ans
Z64B	M	Autres facteurs influant sur l'état de santé et suivi thérapeutique après la conclusion du traitement ou état après transplantation d'organe, âge > 17 ans, plus d'un jour d'hospitalisation
Z64C	M	Autres facteurs influant sur l'état de santé et suivi thérapeutique après la conclusion du traitement ou état après transplantation d'organe, plus d'un jour d'hospitalisation

DRG	Part.	Description
Z65A	M	Troubles, symptômes, autres anomalies et suivi thérapeutique avec procédure et diagnostic particuliers ou dialyse, plus d'un jour d'hospitalisation
Z65B	M	Troubles, symptômes, autres anomalies et suivi thérapeutique, plus d'un jour d'hospitalisation
Z86A	M	Facteurs influant sur l'état de santé, et autre recours aux services de santé et état après transplantation d'organe ou paraplégie/tétraplégie, un jour d'hospitalisation
Z86B	M	Facteurs influant sur l'état de santé, et autre recours aux services de santé, un jour d'hospitalisation

Tableau 1.2 Groupes de la CIM et MDC correspondants

groupe CIM	Description	MDCs
A00-A09	Maladies intestinales infectieuses	01, 04, 06, 07, 09, 18B
A15-A19	Tuberculose	01, 02, 03, 04, 06, 08, 09, 10, 11
A20-A28	Certaines anthroponoses bactériennes	01, 04, 06, 09, 16, 18B
A30-A49	Autres maladies bactériennes	01, 03, 04, 05, 06, 09, 14, 15, 18B
A50-A64	Infections dont le mode de transmission est essentiellement sexuel	01, 02, 03, 05, 06, 08, 09, 12, 13, 18B
A65-A69	Autres maladies à spirochètes	03, 08, 09, 18B
A70-A74	Autres maladies à Chlamydia	02, 04, 18B
A75-A79	Rickettsioses	18B
A80-A89	Infections virales du système nerveux central	01, 18B
A92-A99	Fièvres virales transmises par des arthropodes et fièvres virales hémorragiques	01, 11, 18B
B00-B09	Infections virales caractérisées par des lésions cutané-muqueuses	01, 02, 03, 04, 09, 18B
B15-B19	Hépatite virale	07
B20-B24	Maladies dues au virus de l'immunodéficience humaine [VIH]	18B
B25-B34	Autres maladies virales	01, 02, 04, 05, 07, 12, 18B
B35-B49	Mycoses	01, 03, 04, 05, 06, 09, 12, 13, 18B
B50-B64	Maladies dues à des protozoaires	01, 02, 04, 05, 07, 09, 18B
B65-B83	Helminthiases	01, 02, 04, 06, 07, 09, 11, 18B
B85-B89	Pédiculose, acariase et autres infestations	09, 18B
B90-B94	Séquelles de maladies infectieuses et parasitaires	01, 02, 04, 08, 11, 18B
B95-B98	Agents d'infections bactériennes, virales et autres classées dans d'autres chapitres	18B
B99-B99	Autres maladies infectieuses	18B
C00-C97	Tumeurs malignes	01, 02, 03, 04, 05, 06, 07, 08, 09, 10, 11, 12, 13, 16, 17
D00-D09	Tumeurs in situ	02, 03, 04, 06, 07, 09, 11, 12, 13, 17
D10-D36	Tumeurs bénignes	01, 02, 03, 04, 05, 06, 07, 08, 09, 10, 11, 12, 13, 16, 17
D37-D48	Tumeurs à évolution imprévisible ou inconnue	01, 03, 04, 06, 07, 08, 09, 10, 11, 12, 13, 16, 17
D50-D53	Anémies nutritionnelles	16
D55-D59	Anémies hémolytiques	11, 16
D60-D64	Aplasies médullaires [anémie aplastique] et autres anémies	16
D65-D69	Anomalies de la coagulation, purpura et autres affections hémorragiques	16
D70-D77	Autres maladies du sang et des organes hématopoïétiques	10, 16, 17
D80-D90	Certaines anomalies du système immunitaire	04, 09, 10, 16, 17
E00-E07	Affections de la glande thyroïde	01, 10
E10-E14	Diabète sucré	01, 02, 05, 10, 11
E15-E16	Autres anomalies de la régulation du glucose et de la sécrétion pancréatique interne	06, 10
E20-E35	Maladies des autres glandes endocrines	10, 13, 16, 23
E40-E46	Malnutrition	10
E50-E64	Autres carences nutritionnelles	01, 02, 08, 10
E65-E68	Obésité et autres excès d'apport	04, 10
E70-E90	Anomalies du métabolisme	01, 04, 06, 07, 08, 10, 11, 13, 16, 23
F00-F09	Troubles mentaux organiques, y compris les troubles symptomatiques	01, 18B
F10-F19	Troubles mentaux et du comportement liés à l'utilisation de substances psycho-actives	20
F20-F29	Schizophrénie, trouble schizotypique et troubles délirants	19
F30-F39	Troubles de l'humeur [affectifs]	19
F40-F48	Troubles névrotiques, troubles liés à des facteurs de stress et troubles somatoformes	01, 04, 05, 11, 19
F50-F59	Syndromes comportementaux associés à des perturbations physiologiques et à des facteurs physiques	12, 13, 14, 19, 20
F60-F69	Troubles de la personnalité et du comportement chez l'adulte	19
F70-F79	Retard mental	01
F80-F89	Troubles du développement psychologique	01, 19
F90-F98	Troubles du comportement et troubles émotionnels apparaissant habituellement durant l'enfance et l'adolescence	01, 19
F99-F99	Trouble mental, sans précision	19
G00-G09	Maladies inflammatoires du système nerveux central	01
G10-G14	Affections dégénératives systémiques affectant principalement le système nerveux central	01
G20-G26	Syndromes extrapyramidaux et troubles de la motricité	01, 02
G30-G32	Autres affections dégénératives du système nerveux	01
G35-G37	Maladies démyélinisantes du système nerveux central	01

groupe CIM	Description	MDCs
G40-G47	Affections épisodiques et paroxystiques	01, 04, 19
G50-G59	Affections des nerfs et des racines et plexus nerveux	01
G60-G64	Polynévrites et autres affections du système nerveux périphérique	01
G70-G73	Affections musculaires et neuromusculaires	01
G80-G83	Paralysies cérébrales et autres syndromes paralytiques	01
G90-G99	Autres affections du système nerveux	01, 05, 08, 11, 23
H00-H06	Affections de la paupière, de l'appareil lacrymal et de l'orbite	02, 09
H10-H13	Affections de la conjonctive	02
H15-H22	Affections de la sclérotique, de la cornée, de l'iris et du corps ciliaire	02, 08
H25-H28	Affections du cristallin	02
H30-H36	Affections de la choroïde et de la rétine	02
H40-H42	Glaucome	02, 08
H43-H45	Affections du corps vitré et du globe oculaire	02
H46-H48	Affections du nerf et des voies optiques	01, 02
H49-H52	Affections des muscles oculaires, des mouvements binoculaires, de l'accommodation et de la réfraction	01, 02
H53-H54	Troubles de la vision et cécité	02
H55-H59	Autres affections de l'œil et de ses annexes	01, 02
H60-H62	Maladies de l'oreille externe	03
H65-H75	Maladies de l'oreille moyenne et de l'apophyse mastoïde	03
H80-H83	Maladies de l'oreille interne	03
H90-H95	Autres affections de l'oreille	03
I00-I02	Rhumatisme articulaire aigu	05, 08
I05-I09	Cardiopathies rhumatismales chroniques	05
I10-I15	Maladies hypertensives	05, 11
I20-I25	Cardiopathies ischémiques	05
I26-I28	Affections cardiopulmonaires et maladies de la circulation pulmonaire	04, 05
I30-I52	Autres formes de cardiopathies	05
I60-I69	Maladies cérébrovasculaires	01, 08
I70-I79	Maladies des artères, artérioles et capillaires	01, 05, 06, 08, 09, 11
I80-I89	Maladies des veines, des vaisseaux et des ganglions lymphatiques, non classées ailleurs	05, 06, 07, 09, 11, 12, 13, 16
I95-I99	Troubles autres et non précisés de l'appareil circulatoire	05, 06, 09
J00-J06	Affections aiguës des voies respiratoires supérieures	03, 04
J09-J18	Grippe et pneumopathie	03, 04, 18B
J20-J22	Autres affections aiguës des voies respiratoires inférieures	04
J30-J39	Autres maladies des voies respiratoires supérieures	03
J40-J47	Maladies chroniques des voies respiratoires inférieures	04
J60-J70	Maladies du poumon dues à des agents externes	04
J80-J84	Autres maladies respiratoires touchant principalement le tissu interstitiel	04, 05
J85-J86	Maladies suppurées et nécrotiques des voies respiratoires inférieures	04
J90-J94	Autres affections de la plèvre	04
J95-J99	Autres maladies de l'appareil respiratoire	04
K00-K14	Maladies de la cavité buccale, des glandes salivaires et des maxillaires	03
K20-K31	Maladies de l'œsophage, de l'estomac et du duodénum	06, 18B
K35-K38	Maladies de l'appendice	06
K40-K46	Hernies	06
K50-K52	Entérites et colites non infectieuses	06
K55-K64	Autres maladies de l'intestin	06
K65-K67	Maladies du péritoine	06, 11
K70-K77	Maladies du foie	07
K80-K87	Maladies de la vésicule biliaire, des voies biliaires et du pancréas	07
K90-K93	Autres maladies de l'appareil digestif	06, 07
L00-L08	Infections de la peau et du tissu cellulaire sous-cutané	09, 16
L10-L14	Dermatoses bulleuses	09
L20-L30	Dermatoses et eczémas	09, 12, 13
L40-L45	Lésions papulo-squameuses	08, 09
L50-L54	Urticaire et érythème	09
L55-L59	Affections de la peau et du tissu cellulaire sous-cutané liées à une irradiation	09
L60-L75	Maladies des phanères et des annexes de la peau	09
L80-L99	Autres affections de la peau et du tissu cellulaire sous-cutané	08, 09, 18B
M00-M25	Arthropathies	01, 04, 08, 11, 18B, 21B
M30-M36	Affections disséminées du tissu conjonctif	08, 09, 11
M40-M54	Dorsopathies	01, 08, 09
M60-M79	Affections des tissus mous	01, 08, 09
M80-M94	Ostéopathies et chondropathies	01, 04, 08
M95-M99	Autres maladies du système ostéo-articulaire, des muscles et du tissu conjonctif	03, 04, 08
N00-N08	Glomérulopathies	11

groupe CIM	Description	MDCs
N10-N16	Maladies rénales tubulo-interstitielles	11
N17-N19	Insuffisance rénale	11
N20-N23	Lithiases urinaires	11
N25-N29	Autres affections du rein et de l'uretère	11
N30-N39	Autres maladies de l'appareil urinaire	11
N40-N51	Maladies des organes génitaux de l'homme	12
N60-N64	Affections du sein	09
N70-N77	Affections inflammatoires des organes pelviens de la femme	13
N80-N98	Affections non inflammatoires de l'appareil génital de la femme	06, 09, 11, 13, 21B
N99-N99	Autres affections de l'appareil génito-urinaire	11, 12, 13
O00-O08	Grossesse se terminant par un avortement	14
O09-O09	Durée de la grossesse	14
O10-O16	Œdème, protéinurie et hypertension au cours de la grossesse, de l'accouchement et de la puerpéralité	14
O20-O29	Autres affections maternelles liées principalement à la grossesse	14
O30-O48	Soins maternels liés au fœtus et à la cavité amniotique, et problèmes possibles posés par l'accouchement	14
O60-O75	Complications du travail et de l'accouchement	14
O80-O82	Accouchement	14
O85-O92	Complications principalement liées à la puerpéralité	14
O94-O99	Autres problèmes obstétricaux, non classés ailleurs	14
P00-P04	Fœtus et nouveau-né affectés par des troubles maternels et par des complications de la grossesse, du travail et de l'accouchement	15
P05-P08	Anomalies liées à la durée de la gestation et à la croissance du fœtus	15
P10-P15	Traumatismes obstétricaux	01, 15
P20-P29	Affections respiratoires et cardio-vasculaires spécifiques de la période périnatale	01, 04, 15
P35-P39	Infections spécifiques de la période périnatale	07, 15, 18B
P50-P61	Affections hémorragiques et hématologiques du fœtus et du nouveau-né	07, 15, 16
P70-P74	Anomalies endocriniennes et métaboliques transitoires spécifiques du fœtus et du nouveau-né	10, 15
P75-P78	Affections de l'appareil digestif du fœtus et du nouveau-né	06, 15
P80-P83	Affections intéressant les téguments et la régulation thermique du fœtus et du nouveau-né	09, 12, 15, 23
P90-P96	Autres affections dont l'origine se situe dans la période périnatale	01, 10, 15
Q00-Q07	Malformations congénitales du système nerveux	01
Q10-Q18	Malformations congénitales de l'œil, de l'oreille, de la face et du cou	02, 03, 09
Q20-Q28	Malformations congénitales de l'appareil circulatoire	01, 05
Q30-Q34	Malformations congénitales de l'appareil respiratoire	03, 04
Q35-Q37	Fente labiale et fente palatine	03
Q38-Q45	Autres malformations congénitales de l'appareil digestif	03, 06, 07
Q50-Q56	Malformations congénitales des organes génitaux	10, 12, 13
Q60-Q64	Malformations congénitales de l'appareil urinaire	11, 12, 13
Q65-Q79	Malformations congénitales du système ostéo-articulaire et des muscles	01, 03, 04, 06, 08
Q80-Q89	Autres malformations congénitales	01, 06, 08, 09, 10, 16, 17, 23
Q90-Q99	Anomalies chromosomiques, non classées ailleurs	01, 10, 12, 13, 23
R00-R09	Symptômes et signes relatifs aux appareils circulatoire et respiratoire	03, 04, 05, 09
R10-R19	Symptômes et signes relatifs à l'appareil digestif et à l'abdomen	03, 06, 07, 12, 13, 16, 23
R20-R23	Symptômes et signes relatifs à la peau et au tissu cellulaire sous-cutané	01, 09, 16, 23
R25-R29	Symptômes et signes relatifs aux systèmes nerveux et ostéo-musculaire	01, 08, 10, 23
R30-R39	Symptômes et signes relatifs à l'appareil urinaire	11
R40-R46	Symptômes et signes relatifs à la connaissance, la perception, l'humeur et le comportement	01, 02, 03, 19, 23
R47-R49	Symptômes et signes relatifs au langage et à la voix	01, 03, 19
R50-R69	Symptômes et signes généraux	01, 03, 04, 05, 09, 10, 16, 18B, 23
R70-R79	Résultats anormaux de l'examen du sang, sans diagnostic	04, 08, 10, 16, 17, 23
R80-R82	Résultats anormaux de l'examen des urines, sans diagnostic	07, 10, 11, 23
R83-R89	Résultats anormaux de l'examen d'autres liquides, substances et tissus, sans diagnostic	01, 06, 12, 13, 23
R90-R94	Résultats anormaux d'imagerie diagnostique et d'épreuves fonctionnelles, sans diagnostic	01, 04, 05, 06, 07, 08, 09, 10, 11, 23
R95-R99	Causes de mortalité mal définies et inconnues	01, 05, 23
S00-S09	Lésions traumatiques de la tête	01, 02, 03, 08, 09, 21A, 21B
S10-S19	Lésions traumatiques du cou	01, 03, 04, 08, 09, 10, 21A, 21B
S20-S29	Lésions traumatiques du thorax	01, 04, 05, 06, 08, 09, 21A, 21B
S30-S39	Lésions traumatiques de l'abdomen, des lombes, du rachis lombaire et du bassin	01, 05, 06, 07, 08, 09, 10, 11, 12, 13, 16, 21A, 21B
S40-S49	Lésions traumatiques de l'épaule et du bras	01, 04, 08, 09, 21A, 21B
S50-S59	Lésions traumatiques du coude et de l'avant-bras	01, 08, 09, 21A, 21B
S60-S69	Lésions traumatiques du poignet et de la main	01, 08, 09, 21A, 21B

groupe CIM	Description	MDCs
S70-S79	Lésions traumatiques de la hanche et de la cuisse	01, 08, 09, 21A, 21B
S80-S89	Lésions traumatiques du genou et de la jambe	01, 08, 09, 21A, 21B
S90-S99	Lésions traumatiques de la cheville et du pied	01, 08, 09, 21A, 21B
T00-T07	Lésions traumatiques de plusieurs parties du corps	01, 08, 21A, 21B
T08-T14	Lésions traumatiques de siège non précisé du tronc, membre ou autre région du corps	01, 08, 21A, 21B
T15-T19	Effets dus à un corps étranger ayant pénétré dans un orifice naturel	02, 03, 04, 06, 11, 13
T20-T32	Brûlures et corrosions	02, 03, 04, 06, 22
T33-T35	Gelures	21B
T36-T50	Intoxications par des médicaments et des substances biologiques	02, 21B
T51-T65	Effets toxiques de substances d'origine essentiellement non médicinale	21B
T66-T78	Effets de causes externes, autres et non précisés	03, 21A, 21B
T79-T79	Certaines complications précoces des traumatismes	04, 08, 11, 18B, 21A, 21B
T80-T88	Complications de soins chirurgicaux et médicaux, non classées ailleurs	01, 02, 04, 05, 06, 07, 08, 09, 11, 12, 13, 16, 18B, 21B
T89-T89	Autres complications d'un traumatisme non classées ailleurs	21A, 21B
T90-T98	Séquelles de lésions traumatiques, d'empoisonnements et d'autres conséquences de causes externes	01, 06, 08, 09, 21A, 21B
U00-U49	Classement provisoire d'affections d'étiologie incertaine, codes affectés et non affectés	04, 16, 23
U50-U52	Limitation fonctionnelle	01, 23
U55-U55	Inscription pour transplantation d'organe	23
U60-U61	Définition des stades de l'infection par le VIH	18B
U69-U69	Autres codes secondaires destinés à des usages particuliers	04, 05, 06, 17, 23
U80-U85	Agents infectieux résistants aux antibiotiques ou aux thérapies chimiques précisés	18B
U98-U99	Codes affectés et non affectés	04, 23
Z00-Z13	Sujets en contact avec les services de santé pour des examens divers	01, 04, 05, 13, 17, 19, 21B, 23
Z20-Z29	Sujets pouvant courir un risque lié à des maladies transmissibles	04, 17, 18B, 23
Z30-Z39	Sujets ayant recours aux services de santé pour des motifs liés à la reproduction	12, 13, 14, 15, 23
Z40-Z54	Sujets ayant recours aux services de santé pour des actes médicaux et des soins spécifiques	04, 05, 06, 08, 09, 11, 12, 13, 17, 23
Z55-Z65	Sujets dont la santé peut être menacée par des conditions socio-économiques et psycho-sociales	12, 13, 14, 23
Z70-Z76	Sujets ayant recours aux services de santé pour d'autres motifs	23
Z80-Z99	Sujets dont la santé peut être menacée en raison d'antécédents personnels et familiaux et de certaines affections	02, 04, 05, 06, 07, 08, 09, 11, 12, 13, 17, 23

Pré-MDC

Pré-MDC



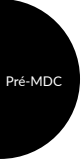

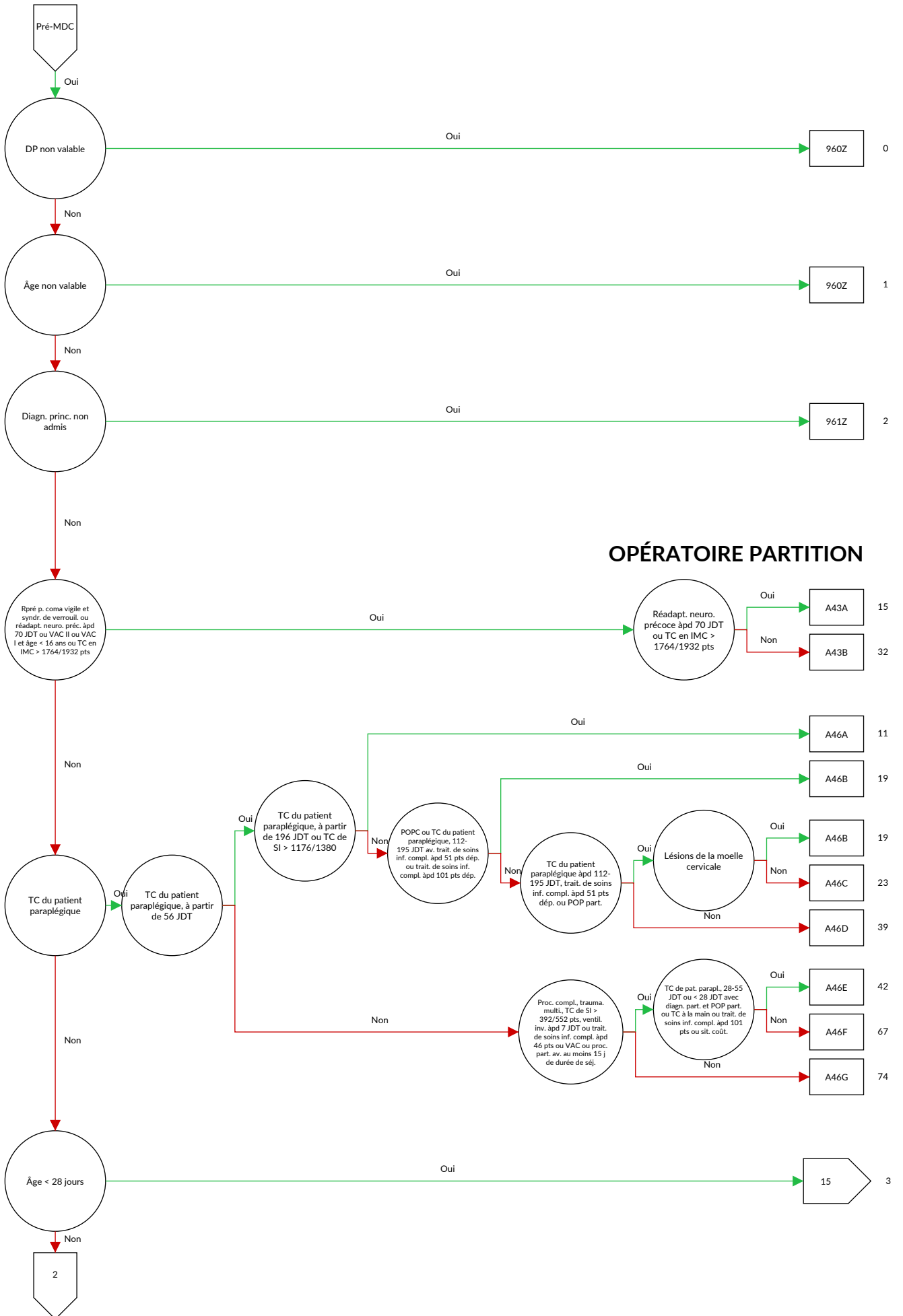

OPÉRATEUR PARTITION

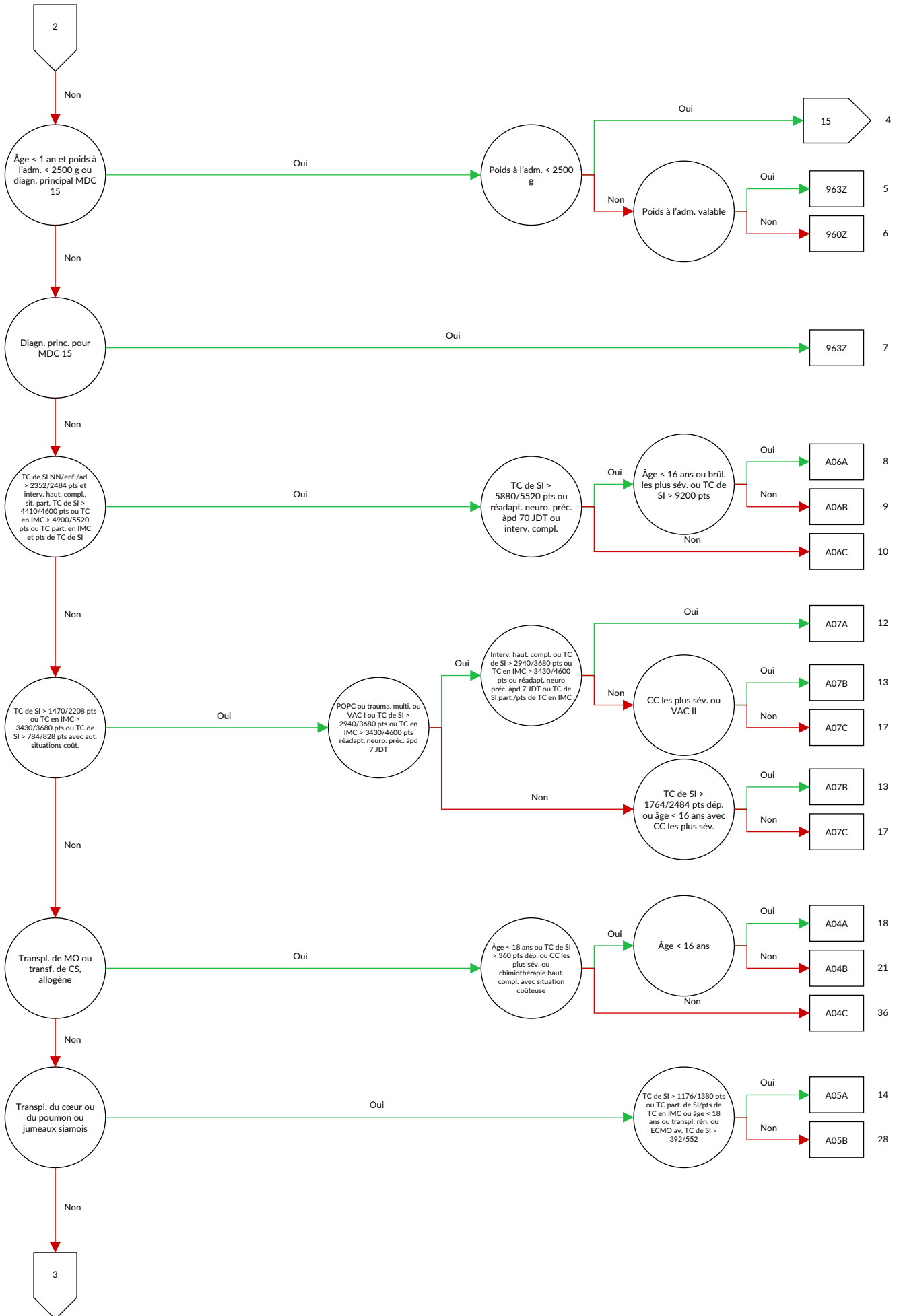

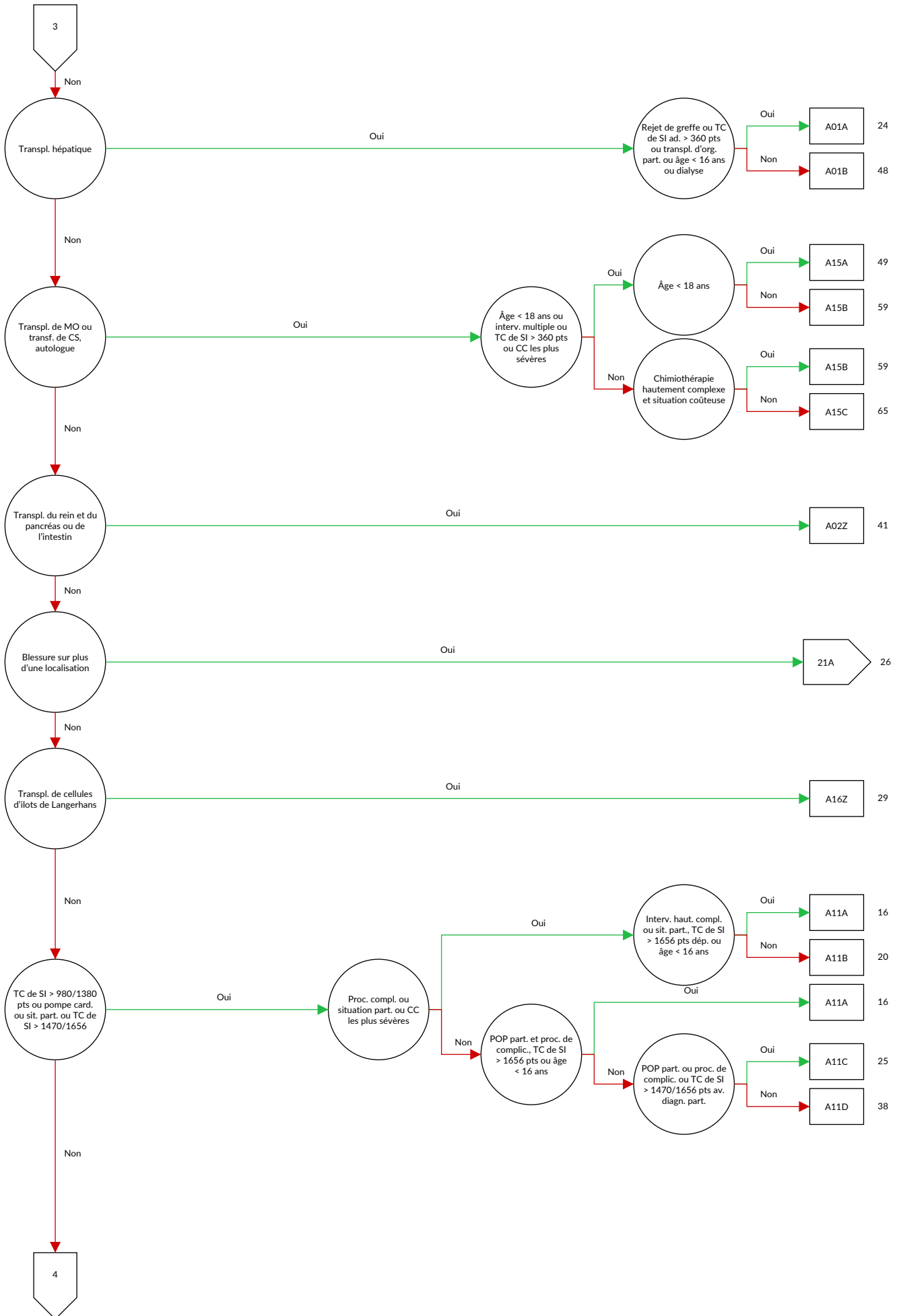

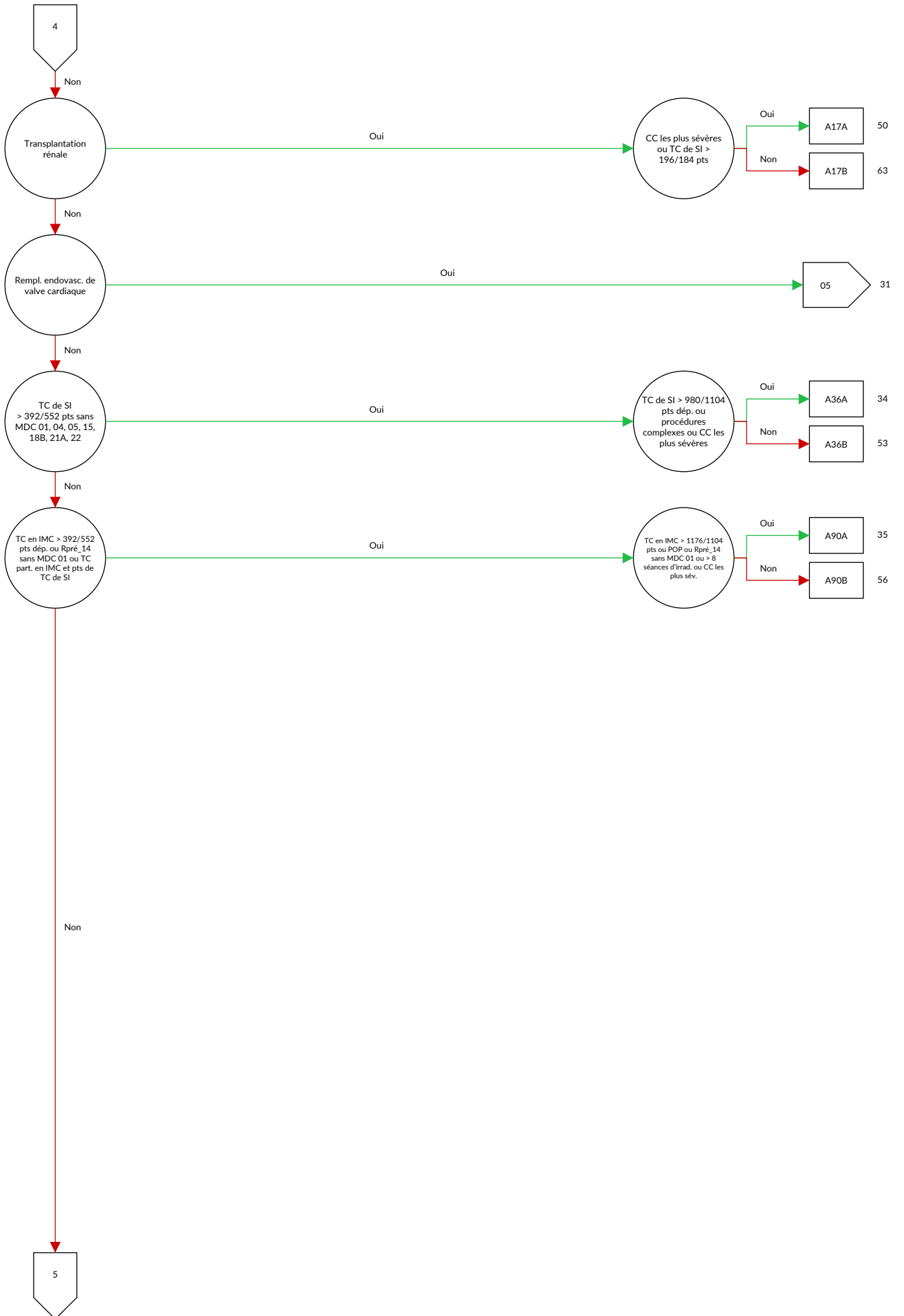

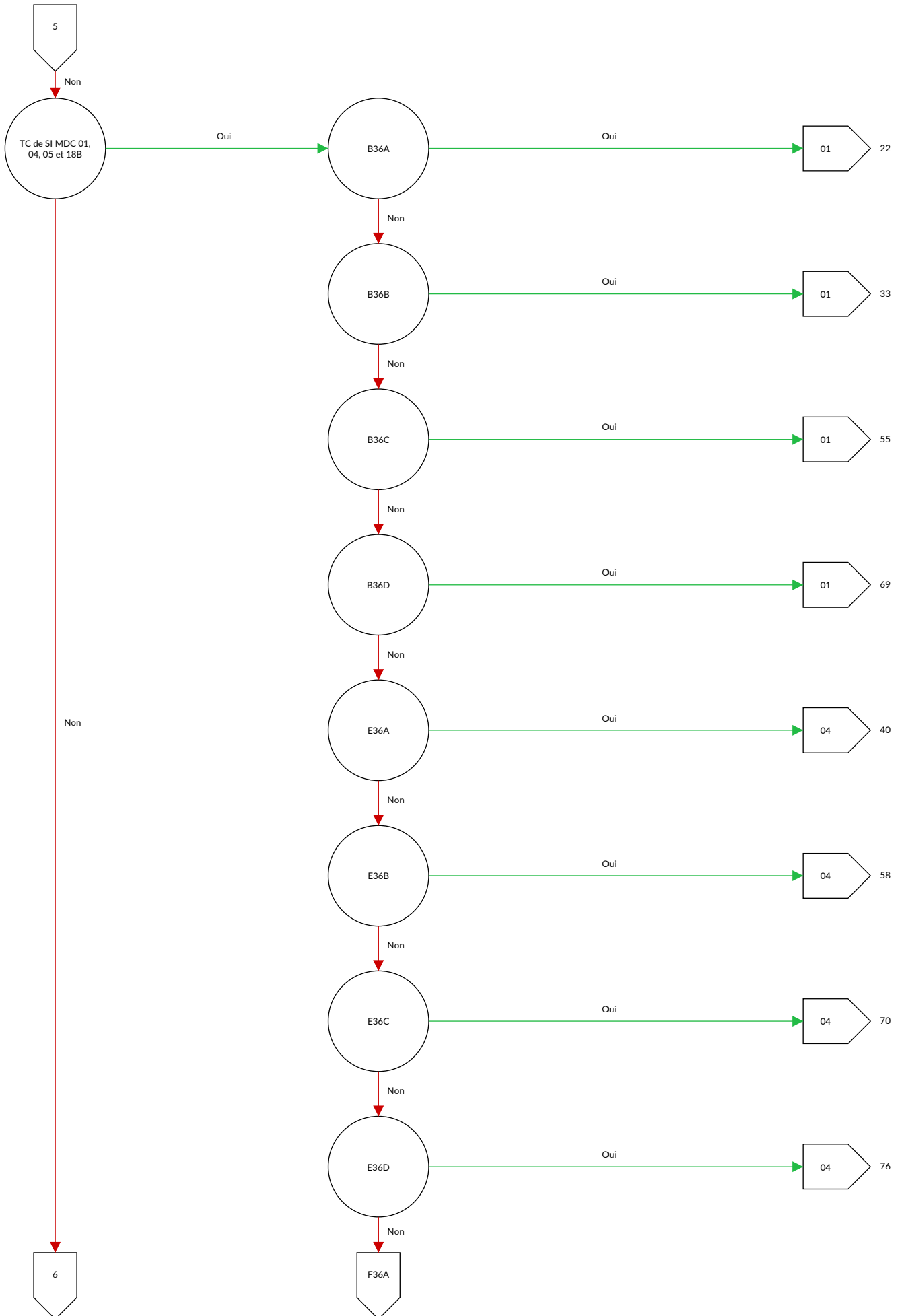

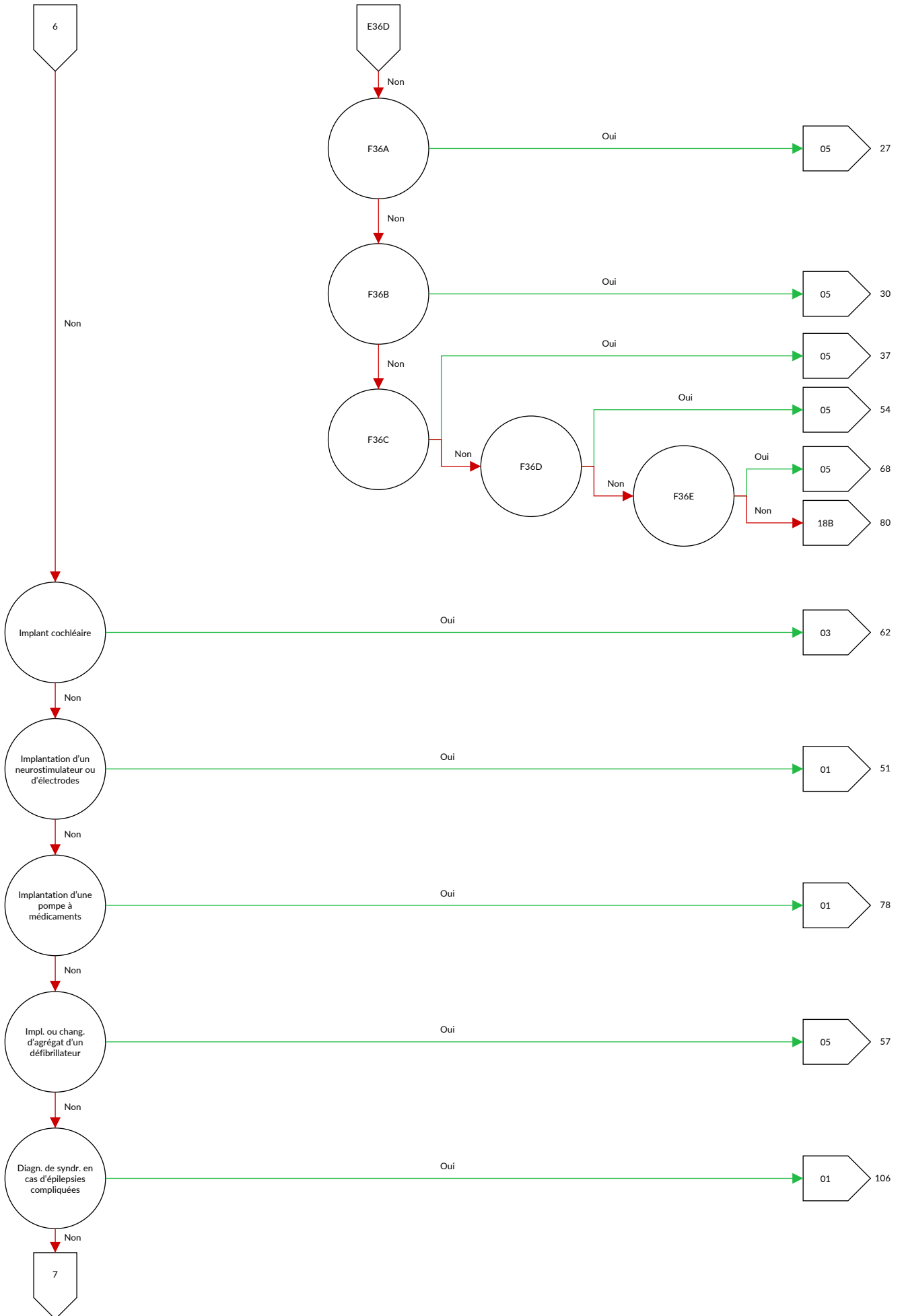

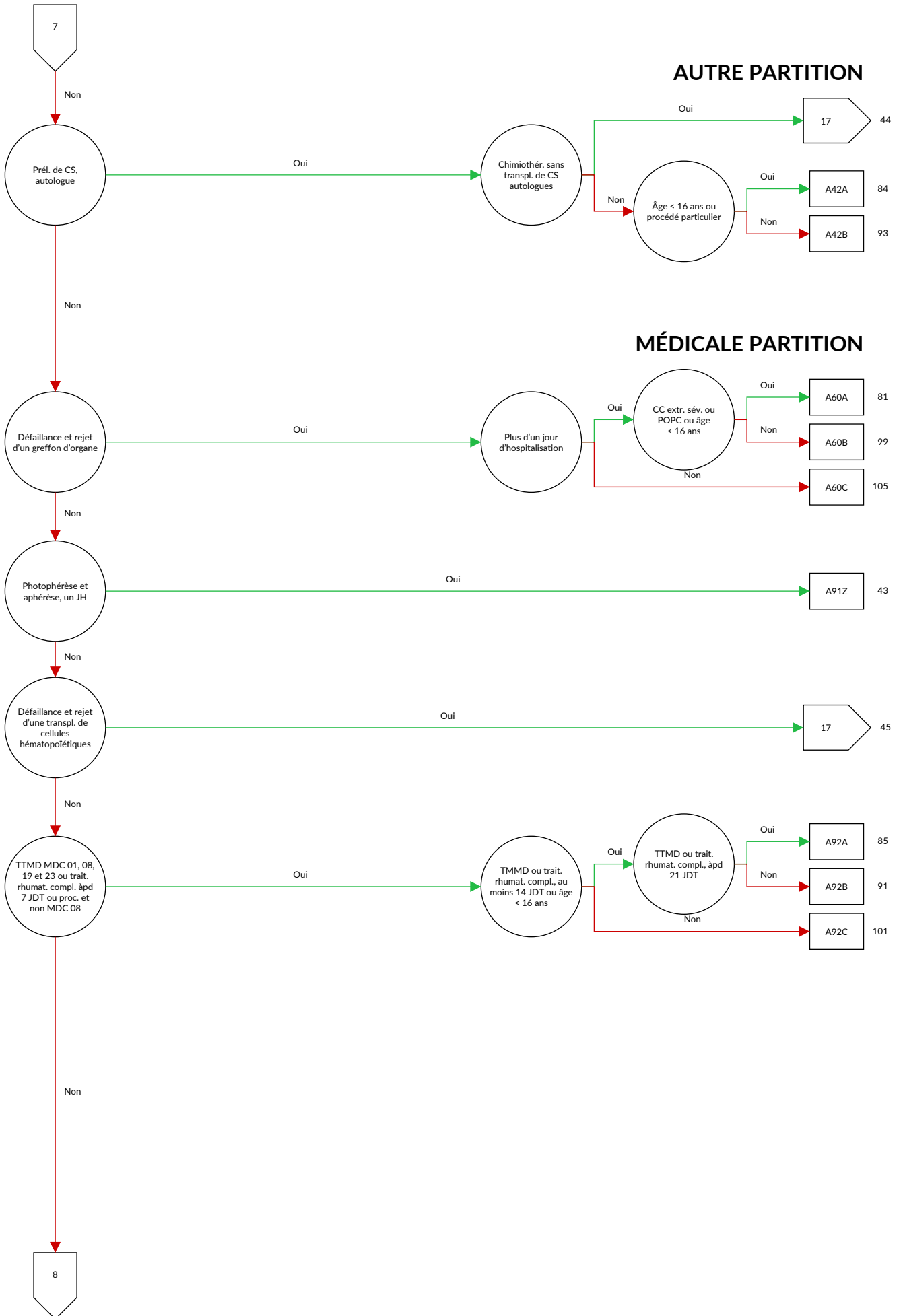

8

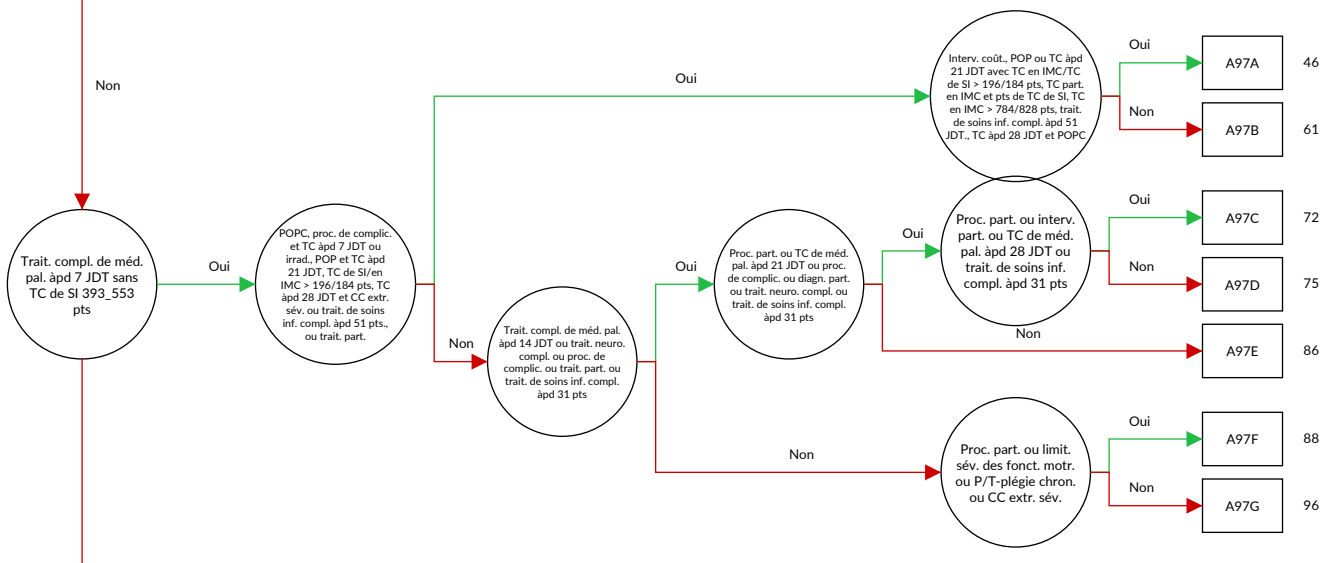

OPÉRATEUR PARTITION

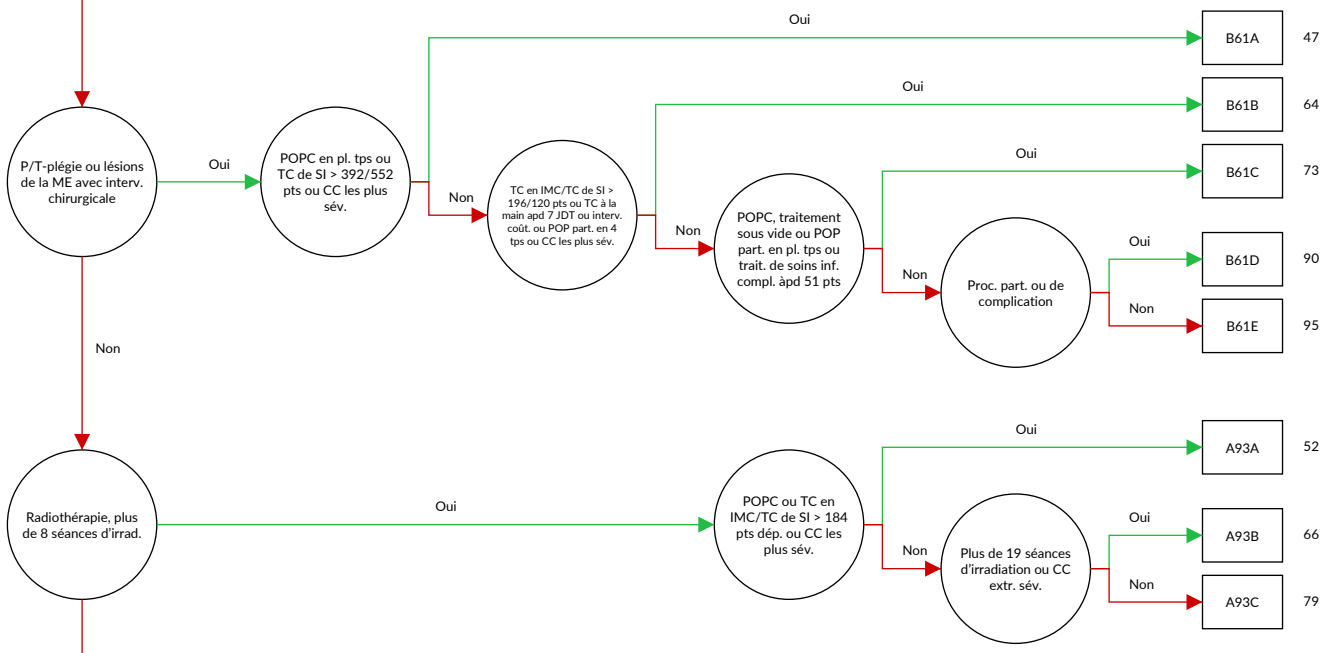

9

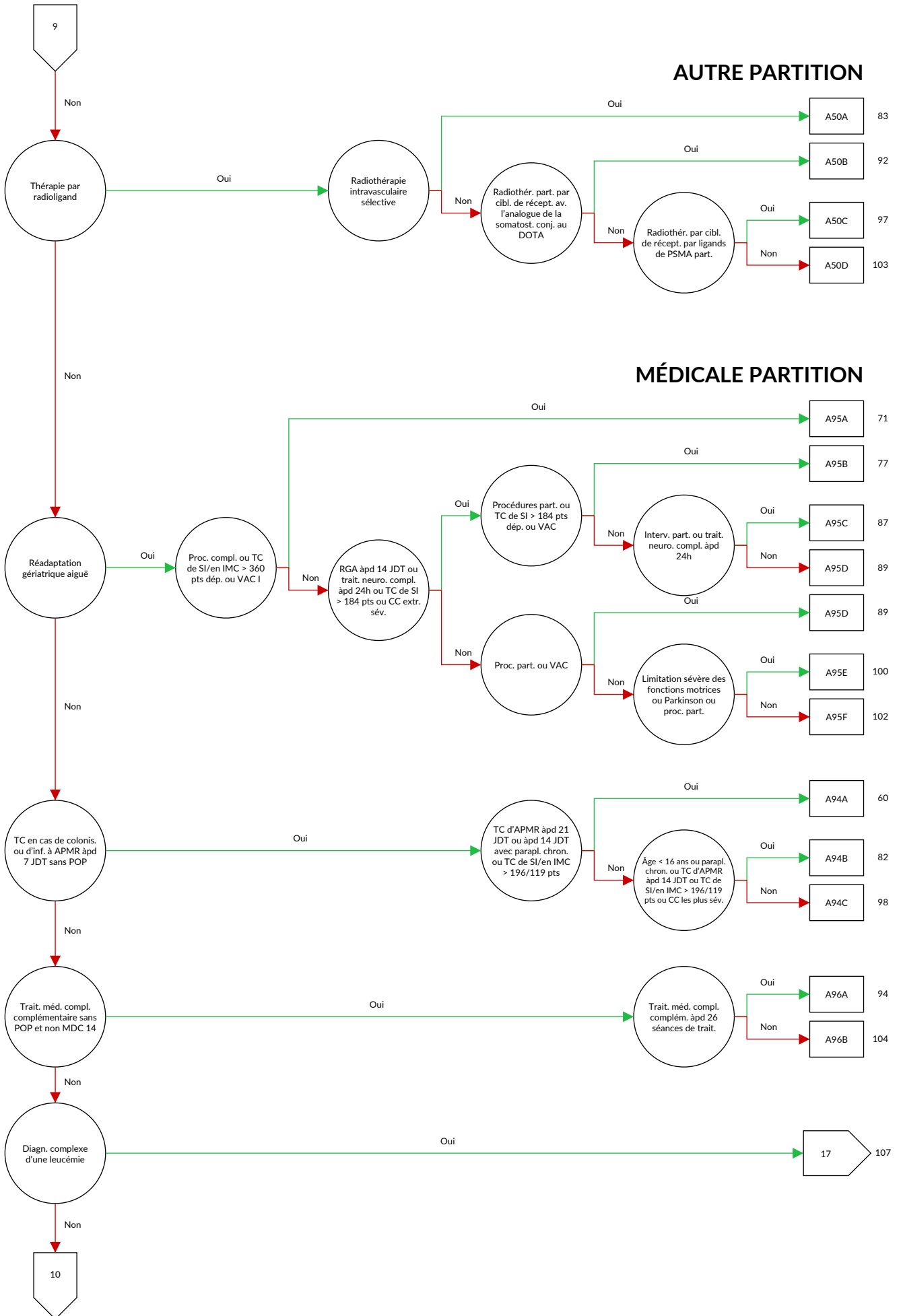





ADRG A01**Transplantation hépatique**

Procédure dans le tableau A01-2

DRG A01A**Transplantation hépatique avec traitement complexe de soins intensifs > 360 points ou avec rejet de la greffe ou avec autre transplantation d'organe particulière ou dialyse ou âge < 16 ans**

Diagnostic dans le tableau A01-1 ou procédure dans le tableau A01-3 ou au moins une procédure dans le tableau A01-4 ou Âge < 16 ans ou Dialyse

DRG A01B**Transplantation hépatique, âge > 15 ans****Diagnostic A01-1**

T86.40	Détérioration fonctionnelle aiguë d'une greffe de foie	T86.41	Détérioration fonctionnelle chronique d'une greffe de foie
--------	--	--------	--

Procédure A01-2

50.50 ↔	Transplantation hépatique, SAP	50.59 ↔	Transplantation hépatique, autre
50.52 ↔	Transplantation hépatique, greffe de foie entier		
50.53 ↔	Transplantation hépatique, greffe de foie partagé [split liver]		

Procédure A01-3

99.B7.14 ‡↔	Traitement complexe de médecine intensive, 361 à 552 points de dépense	99.B7.1F ‡↔	Traitement complexe de médecine intensive, 3221 à 3680 points de dépense
99.B7.15 ‡↔	Traitement complexe de médecine intensive, 553 à 828 points de dépense	99.B7.1G ‡↔	Traitement complexe de médecine intensive, 3681 à 4600 points de dépense
99.B7.16 ‡↔	Traitement complexe de médecine intensive, 829 à 1104 points de dépense	99.B7.1H ‡↔	Traitement complexe de médecine intensive, 4601 à 5520 points de dépense
99.B7.17 ‡↔	Traitement complexe de médecine intensive, 1105 à 1380 points de dépense	99.B7.1I ‡↔	Traitement complexe de médecine intensive, 5521 à 7360 points de dépense
99.B7.18 ‡↔	Traitement complexe de médecine intensive, 1381 à 1656 points de dépense	99.B7.1J ‡↔	Traitement complexe de médecine intensive, 7361 à 9200 points de dépense
99.B7.1A ‡↔	Traitement complexe de médecine intensive, 1657 à 1932 points de dépense	99.B7.1K ‡↔	Traitement complexe de médecine intensive, 9201 à 11040 points de dépense
99.B7.1B ‡↔	Traitement complexe de médecine intensive, 1933 à 2208 points de dépense	99.B7.1L ‡↔	Traitement complexe de médecine intensive, 11041 à 13800 points de dépense
99.B7.1C ‡↔	Traitement complexe de médecine intensive, 2209 à 2484 points de dépense	99.B7.1M ‡↔	Traitement complexe de médecine intensive, 13801 à 16560 points de dépense
99.B7.1D ‡↔	Traitement complexe de médecine intensive, 2485 à 2760 points de dépense	99.B7.1N ‡↔	Traitement complexe de médecine intensive, 16561 à 19320 points de dépense
99.B7.1E ‡↔	Traitement complexe de médecine intensive, 2761 à 3220 points de dépense	99.B7.1O ‡↔	Traitement complexe de médecine intensive, 19321 points de dépense et plus

Procédure A01-4

46.97.00 ↔	Transplantation intestinale, SAP	52.83.99 ↔	Hétérogreffe du pancréas, autre
46.97.10 ↔	Transplantation intestinale, retransplantation d'intestin grêle durant la même hospitalisation	55.69.00 ↔	Autre greffe rénale, SAP
46.97.99 ↔	Transplantation intestinale, autre	55.69.10 ↔	Autre greffe rénale, allogénique
52.82 ↔	Allogreffe du pancréas	55.69.20 ↔	Autre greffe rénale, syngénique
52.83.00 ↔	Hétérogreffe du pancréas, SAP	55.69.30 ↔	Autre greffe rénale, en bloc
52.83.10 ↔	Hétérogreffe du pancréas, retransplantation d'un segment de pancréas durant la même hospitalisation	55.69.40 ↔	Autre greffe rénale, retransplantation rénale durant la même hospitalisation
52.83.11 ↔	Hétérogreffe du pancréas, retransplantation du pancréas durant la même hospitalisation	55.69.99 ↔	Autre greffe rénale, autre

ADRG A02**Transplantation du rein et du pancréas ou de l'intestin**

Procédure dans le tableau A02-1 et procédure dans le tableau A02-2 ou procédure dans le tableau A02-3

DRG A02Z**Transplantation du rein et du pancréas ou de l'intestin****Procédure A02-1**

55.69.00 ↔	Autre greffe rénale, SAP	55.69.40 ↔	Autre greffe rénale, retransplantation rénale durant la même hospitalisation
55.69.10 ↔	Autre greffe rénale, allogénique	55.69.99 ↔	Autre greffe rénale, autre
55.69.20 ↔	Autre greffe rénale, syngénique		
55.69.30 ↔	Autre greffe rénale, en bloc		

Procédure A02-2

52.84 ↔	Autotransplantation de cellules d'îlots de Langerhans	52.86 ↔	Transplantation de cellules d'îlots de Langerhans, SAP
52.85 ↔	Allotransplantation de cellules d'îlots de Langerhans		

Procédure A02-3

46.97.00 ↔	Transplantation intestinale, SAP	52.83.10 ↔	Hétéogreffe du pancréas, retransplantation d'un segment de pancréas durant la même hospitalisation
46.97.10 ↔	Transplantation intestinale, retransplantation d'intestin grêle durant la même hospitalisation	52.83.11 ↔	Hétéogreffe du pancréas, retransplantation du pancréas durant la même hospitalisation
46.97.99 ↔	Transplantation intestinale, autre	52.83.99 ↔	Hétéogreffe du pancréas, autre
52.82 ↔	Allogreffe du pancréas		
52.83.00 ↔	Hétéogreffe du pancréas, SAP		

ADRG A04**Transplantation de moelle osseuse ou transfusion de cellules souches, allogène**

Procédure dans le tableau A04-1

DRG A04A**Transplantation de moelle osseuse ou transfusion de cellules souches, allogène, âge < 16 ans**

(Âge < 18 ans ou procédure dans le tableau A04-2 ou PCCL > 5 ou procédure dans le tableau A04-3 et procédure dans le tableau A04-4) et (Âge < 16 ans)

DRG A04B**Transplantation de moelle osseuse ou transfusion de cellules souches, allogène, âge < 18 ans ou traitement complexe de soins intensifs > 360 points ou avec CC les plus sévères ou chimiothérapie hautement complexe avec situation coûteuse**

Âge < 18 ans ou procédure dans le tableau A04-2 ou PCCL > 5 ou procédure dans le tableau A04-3 et procédure dans le tableau A04-4

DRG A04C**Transplantation de moelle osseuse ou transfusion de cellules souches, allogène, âge > 17 ans****Procédure A04-1**

41.0B.12 ↔	Transplantation de cellules souches hématopoïétiques de moelle osseuse, allogène, donneur apparenté, HLA identique	41.0B.23 ↔	Transplantation de cellules souches hématopoïétiques de sang périphérique, allogène, donneur apparenté, non HLA identique
41.0B.13 ↔	Transplantation de cellules souches hématopoïétiques de moelle osseuse, allogène, donneur apparenté, non HLA identique	41.0B.24 ↔	Transplantation de cellules souches hématopoïétiques de sang périphérique, allogène, donneur non apparenté, HLA identique
41.0B.14 ↔	Transplantation de cellules souches hématopoïétiques de moelle osseuse, allogène, donneur non apparenté, HLA identique	41.0B.25 ↔	Transplantation de cellules souches hématopoïétiques de sang périphérique, allogène, donneur non apparenté, non HLA identique
41.0B.15 ↔	Transplantation de cellules souches hématopoïétiques de moelle osseuse, allogène, donneur non apparenté, non HLA identique	41.0B.32 ↔	Transplantation de cellules souches hématopoïétiques de sang du cordon ombilical, pour transplantation allogène, donneur apparenté, HLA identique
41.0B.22 ↔	Transplantation de cellules souches hématopoïétiques de sang périphérique, allogène, donneur apparenté, HLA identique		

41.OB.33 ↔	Transplantation de cellules souches hématopoïétiques de sang du cordon ombilical, pour transplantation allogène, donneur apparenté, non HLA identique	41.OB.35 ↔	Transplantation de cellules souches hématopoïétiques de sang du cordon ombilical, pour transplantation allogène, donneur non apparenté, non HLA identique
41.OB.34 ↔	Transplantation de cellules souches hématopoïétiques de sang du cordon ombilical, pour transplantation allogène, donneur non apparenté, HLA identique		

Procédure A04-2

99.B7.14 ‡↔	Traitement complexe de médecine intensive, 361 à 552 points de dépense	99.B7.1F ‡↔	Traitement complexe de médecine intensive, 3221 à 3680 points de dépense
99.B7.15 ‡↔	Traitement complexe de médecine intensive, 553 à 828 points de dépense	99.B7.1G ‡↔	Traitement complexe de médecine intensive, 3681 à 4600 points de dépense
99.B7.16 ‡↔	Traitement complexe de médecine intensive, 829 à 1104 points de dépense	99.B7.1H ‡↔	Traitement complexe de médecine intensive, 4601 à 5520 points de dépense
99.B7.17 ‡↔	Traitement complexe de médecine intensive, 1105 à 1380 points de dépense	99.B7.1I ‡↔	Traitement complexe de médecine intensive, 5521 à 7360 points de dépense
99.B7.18 ‡↔	Traitement complexe de médecine intensive, 1381 à 1656 points de dépense	99.B7.1J ‡↔	Traitement complexe de médecine intensive, 7361 à 9200 points de dépense
99.B7.1A ‡↔	Traitement complexe de médecine intensive, 1657 à 1932 points de dépense	99.B7.1K ‡↔	Traitement complexe de médecine intensive, 9201 à 11040 points de dépense
99.B7.1B ‡↔	Traitement complexe de médecine intensive, 1933 à 2208 points de dépense	99.B7.1L ‡↔	Traitement complexe de médecine intensive, 11041 à 13800 points de dépense
99.B7.1C ‡↔	Traitement complexe de médecine intensive, 2209 à 2484 points de dépense	99.B7.1M ‡↔	Traitement complexe de médecine intensive, 13801 à 16560 points de dépense
99.B7.1D ‡↔	Traitement complexe de médecine intensive, 2485 à 2760 points de dépense	99.B7.1N ‡↔	Traitement complexe de médecine intensive, 16561 à 19320 points de dépense
99.B7.1E ‡↔	Traitement complexe de médecine intensive, 2761 à 3220 points de dépense	99.B7.1O ‡↔	Traitement complexe de médecine intensive, 19321 points de dépense et plus

Procédure A04-3

99.25.53 ‡↔	Chimiothérapie hautement complexe et intensive	99.25.54 ‡↔	Chimiothérapie hautement complexe et intensive: deux chimiothérapies au cours d'une hospitalisation
-------------	--	-------------	---

Procédure A04-4

99.84.5C ‡↔	Isolement protecteur dans une chambre spéciale, d'au moins 42 à 55 jours de traitement	99.84.5E ‡↔	Isolement protecteur dans une chambre spéciale, d'au moins 70 à 83 jours de traitement
99.84.5D ‡↔	Isolement protecteur dans une chambre spéciale, d'au moins 56 à 69 jours de traitement	99.84.5F ‡↔	Isolement protecteur dans une chambre spéciale, 84 jours et plus de traitement

ADRG A05

Transplantation cardiaque ou pulmonaire ou séparation de jumeaux siamois

Procédure dans le tableau A05-1 ou procédure dans le tableau A05-2 ou procédure dans le tableau A05-3

DRG A05A

Transplantation cardiaque ou pulmonaire ou séparation de jumeaux siamois avec traitement complexe de soins intensifs > 1176/1380 points ou traitement complexe de soins intensifs particulier avec points de traitement complexe en unité de soins intermédiaires ou transplantation rénale ou âge < 18 ans, ou procédure particulière ou traitement complexe de soins intensifs > 392/552 points

Au moins une procédure dans le tableau A05-4 ou procédure au moins de deux tableaux A05-5, A05-6 ou procédure au moins de deux tableaux A05-7, A05-8 ou Âge < 18 ans ou procédure dans le tableau A05-9 ou procédure dans le tableau A05-10 et (au moins une procédure dans le tableau A05-11)

DRG A05B

Transplantation cardiaque ou pulmonaire ou séparation de jumeaux siamois, âge > 17 ans

Procédure A05-1

33.6X.00 ↔	Transplantation combinée cœur-poumons, SAP	37.51.10 ↔	Transplantation cardiaque
33.6X.10 ↔	Retransplantation combinée cœur-poumons durant la même hospitalisation	37.51.20 ↔	Retransplantation cardiaque durant la même hospitalisation
33.6X.99 ↔	Transplantation combinée cœur-poumons, autre	37.51.99 ↔	Transplantation cardiaque, autre
37.51.00 ↔	Transplantation cardiaque, SAP		

Procédure A05-10

37.69.20 ‡↔	Durée de traitement avec un système d'assistance cardio-vasculaire, avec pompe, sans fonction d'échange gazeux, intravasculaire (y compris intracardiaque), jusqu'à 48 heures	37.69.2D ‡↔	Durée de traitement avec un système d'assistance cardio-vasculaire, avec pompe, sans fonction d'échange gazeux, intravasculaire (y compris intracardiaque), de plus de 384 heures jusqu'à 432 heures
37.69.21 ‡↔	Durée de traitement avec un système d'assistance cardio-vasculaire, avec pompe, sans fonction d'échange gazeux, intravasculaire (y compris intracardiaque), de plus de 48 heures jusqu'à 96 heures	37.69.2E ‡↔	Durée de traitement avec un système d'assistance cardio-vasculaire, avec pompe, sans fonction d'échange gazeux, intravasculaire (y compris intracardiaque), de plus de 432 heures jusqu'à 480 heures
37.69.22 ‡↔	Durée de traitement avec un système d'assistance cardio-vasculaire, avec pompe, sans fonction d'échange gazeux, intravasculaire (y compris intracardiaque), de plus de 96 heures jusqu'à 120 heures	37.69.2F ‡↔	Durée de traitement avec un système d'assistance cardio-vasculaire, avec pompe, sans fonction d'échange gazeux, intravasculaire (y compris intracardiaque), de plus de 480 heures jusqu'à 528 heures
37.69.24 ‡↔	Durée de traitement avec un système d'assistance cardio-vasculaire, avec pompe, sans fonction d'échange gazeux, intravasculaire (y compris intracardiaque), de plus de 120 heures jusqu'à 144 heures	37.69.2G ‡↔	Durée de traitement avec un système d'assistance cardio-vasculaire, avec pompe, sans fonction d'échange gazeux, intravasculaire (y compris intracardiaque), de plus de 528 heures jusqu'à 600 heures
37.69.25 ‡↔	Durée de traitement avec un système d'assistance cardio-vasculaire, avec pompe, sans fonction d'échange gazeux, intravasculaire (y compris intracardiaque), de plus de 144 heures jusqu'à 168 heures	37.69.2H ‡↔	Durée de traitement avec un système d'assistance cardio-vasculaire, avec pompe, sans fonction d'échange gazeux, intravasculaire (y compris intracardiaque), de plus de 600 heures jusqu'à 672 heures
37.69.26 ‡↔	Durée de traitement avec un système d'assistance cardio-vasculaire, avec pompe, sans fonction d'échange gazeux, intravasculaire (y compris intracardiaque), de plus de 168 heures jusqu'à 192 heures	37.69.2I ‡↔	Durée de traitement avec un système d'assistance cardio-vasculaire, avec pompe, sans fonction d'échange gazeux, intravasculaire (y compris intracardiaque), de plus de 672 heures jusqu'à 744 heures
37.69.27 ‡↔	Durée de traitement avec un système d'assistance cardio-vasculaire, avec pompe, sans fonction d'échange gazeux, intravasculaire (y compris intracardiaque), de plus de 192 heures jusqu'à 216 heures	37.69.2J ‡↔	Durée de traitement avec un système d'assistance cardio-vasculaire, avec pompe, sans fonction d'échange gazeux, intravasculaire (y compris intracardiaque), de plus de 744 heures jusqu'à 816 heures
37.69.28 ‡↔	Durée de traitement avec un système d'assistance cardio-vasculaire, avec pompe, sans fonction d'échange gazeux, intravasculaire (y compris intracardiaque), de plus de 216 heures jusqu'à 240 heures	37.69.2K ‡↔	Durée de traitement avec un système d'assistance cardio-vasculaire, avec pompe, sans fonction d'échange gazeux, intravasculaire (y compris intracardiaque), de plus de 816 heures jusqu'à 888 heures
37.69.2A ‡↔	Durée de traitement avec un système d'assistance cardio-vasculaire, avec pompe, sans fonction d'échange gazeux, intravasculaire (y compris intracardiaque), de plus de 240 heures jusqu'à 288 heures	37.69.2L ‡↔	Durée de traitement avec un système d'assistance cardio-vasculaire, avec pompe, sans fonction d'échange gazeux, intravasculaire (y compris intracardiaque), de plus de 888 heures jusqu'à 960 heures
37.69.2B ‡↔	Durée de traitement avec un système d'assistance cardio-vasculaire, avec pompe, sans fonction d'échange gazeux, intravasculaire (y compris intracardiaque), de plus de 288 heures jusqu'à 336 heures	37.69.2M ‡↔	Durée de traitement avec un système d'assistance cardio-vasculaire, avec pompe, sans fonction d'échange gazeux, intravasculaire (y compris intracardiaque), de plus de 960 heures jusqu'à 1032 heures
37.69.2C ‡↔	Durée de traitement avec un système d'assistance cardio-vasculaire, avec pompe, sans fonction d'échange gazeux, intravasculaire (y compris intracardiaque), de plus de 336 heures jusqu'à 384 heures	37.69.2N ‡↔	Durée de traitement avec un système d'assistance cardio-vasculaire, avec pompe, sans fonction d'échange gazeux, intravasculaire (y compris intracardiaque), de plus de 1032 heures

37.69.6M †↔ Durée de traitement avec un système d'assistance cardio-vasculaire, avec pompe, sans fonction d'échange gazeux, intracorporel, univentriculaire et biventriculaire, de plus de 960 heures jusqu'à 1032 heures

37.69.6N †↔ Durée de traitement avec un système d'assistance cardio-vasculaire, avec pompe, sans fonction d'échange gazeux, intracorporel, univentriculaire et biventriculaire, de plus de 1032 heures

Procédure A05-11

99.B7.15 †↔ Traitement complexe de médecine intensive, 553 à 828 points de dépense

99.B7.16 †↔ Traitement complexe de médecine intensive, 829 à 1104 points de dépense

99.B7.17 †↔ Traitement complexe de médecine intensive, 1105 à 1380 points de dépense

99.B7.18 †↔ Traitement complexe de médecine intensive, 1381 à 1656 points de dépense

99.B7.1A †↔ Traitement complexe de médecine intensive, 1657 à 1932 points de dépense

99.B7.1B †↔ Traitement complexe de médecine intensive, 1933 à 2208 points de dépense

99.B7.1C †↔ Traitement complexe de médecine intensive, 2209 à 2484 points de dépense

99.B7.1D †↔ Traitement complexe de médecine intensive, 2485 à 2760 points de dépense

99.B7.1E †↔ Traitement complexe de médecine intensive, 2761 à 3220 points de dépense

99.B7.1F †↔ Traitement complexe de médecine intensive, 3221 à 3680 points de dépense

99.B7.1G †↔ Traitement complexe de médecine intensive, 3681 à 4600 points de dépense

99.B7.1H †↔ Traitement complexe de médecine intensive, 4601 à 5520 points de dépense

99.B7.1I †↔ Traitement complexe de médecine intensive, 5521 à 7360 points de dépense

99.B7.1J †↔ Traitement complexe de médecine intensive, 7361 à 9200 points de dépense

99.B7.1K †↔ Traitement complexe de médecine intensive, 9201 à 11040 points de dépense

99.B7.1L †↔ Traitement complexe de médecine intensive, 11041 à 13800 points de dépense

99.B7.1M †↔ Traitement complexe de médecine intensive, 13801 à 16560 points de dépense

99.B7.1N †↔ Traitement complexe de médecine intensive, 16561 à 19320 points de dépense

99.B7.1O †↔ Traitement complexe de médecine intensive, 19321 points de dépense et plus

99.B7.45 †↔ Traitement complexe de médecine intensive chez l'enfant (procédure de base), 393 à 588 points de dépense

99.B7.46 †↔ Traitement complexe de médecine intensive chez l'enfant (procédure de base), 589 à 784 points de dépense

99.B7.47 †↔ Traitement complexe de médecine intensive chez l'enfant (procédure de base), 785 à 980 points de dépense

99.B7.48 †↔ Traitement complexe de médecine intensive chez l'enfant (procédure de base), 981 à 1176 points de dépense

99.B7.4A †↔ Traitement complexe de médecine intensive chez l'enfant (procédure de base), 1177 à 1470 points de dépense

99.B7.4B †↔ Traitement complexe de médecine intensive chez l'enfant (procédure de base), 1471 à 1764 points de dépense

99.B7.4C †↔ Traitement complexe de médecine intensive chez l'enfant (procédure de base), 1765 à 2058 points de dépense

99.B7.4D †↔ Traitement complexe de médecine intensive chez l'enfant (procédure de base), 2059 à 2352 points de dépense

99.B7.4E †↔ Traitement complexe de médecine intensive chez l'enfant (procédure de base), 2353 à 2646 points de dépense

99.B7.4F †↔ Traitement complexe de médecine intensive chez l'enfant (procédure de base), 2647 à 2940 points de dépense

99.B7.4G †↔ Traitement complexe de médecine intensive chez l'enfant (procédure de base), 2941 à 3430 points de dépense

99.B7.4H †↔ Traitement complexe de médecine intensive chez l'enfant (procédure de base), 3431 à 3920 points de dépense

99.B7.4I †↔ Traitement complexe de médecine intensive chez l'enfant (procédure de base), 3921 à 4410 points de dépense

99.B7.4J †↔ Traitement complexe de médecine intensive chez l'enfant (procédure de base), 4411 à 4900 points de dépense

99.B7.4K †↔ Traitement complexe de médecine intensive chez l'enfant (procédure de base), 4901 à 5880 points de dépense

99.B7.4L †↔ Traitement complexe de médecine intensive chez l'enfant (procédure de base), 5881 à 6860 points de dépense

99.B7.4M †↔ Traitement complexe de médecine intensive chez l'enfant (procédure de base), 6861 à 7840 points de dépense

99.B7.4N †↔ Traitement complexe de médecine intensive chez l'enfant (procédure de base), 7841 à 9800 points de dépense

99.B7.4O †↔ Traitement complexe de médecine intensive chez l'enfant (procédure de base), 9801 à 11760 points de dépense

99.B7.4P †↔ Traitement complexe de médecine intensive chez l'enfant (procédure de base), 11761 à 13720 points de dépense

99.B7.4Q †↔ Traitement complexe de médecine intensive chez l'enfant (procédure de base), 13721 à 16660 points de dépense

99.B7.4R †↔ Traitement complexe de médecine intensive chez l'enfant (procédure de base), 16661 à 19600 points de dépense

99.B7.4S †↔ Traitement complexe de médecine intensive chez l'enfant (procédure de base), 19601 points de dépense et plus

99.B7.55 †↔ Traitement complexe de médecine intensive chez le nouveau-né (procédure de base), 393 à 588 points de dépense

99.B7.56 †↔ Traitement complexe de médecine intensive chez le nouveau-né (procédure de base), 589 à 784 points de dépense

99.B7.57 †↔ Traitement complexe de médecine intensive chez le nouveau-né (procédure de base), 785 à 980 points de dépense

99.B7.58 †↔ Traitement complexe de médecine intensive chez le nouveau-né (procédure de base), 981 à 1176 points de dépense

99.B7.5A †↔ Traitement complexe de médecine intensive chez le nouveau-né (procédure de base), 1177 à 1470 points de dépense

99.B7.5B ‡↔	Traitement complexe de médecine intensive chez le nouveau-né (procédure de base), 1471 à 1764 points de dépense	99.B7.5K ‡↔	Traitement complexe de médecine intensive chez le nouveau-né (procédure de base), 4901 à 5880 points de dépense
99.B7.5C ‡↔	Traitement complexe de médecine intensive chez le nouveau-né (procédure de base), 1765 à 2058 points de dépense	99.B7.5L ‡↔	Traitement complexe de médecine intensive chez le nouveau-né (procédure de base), 5881 à 6860 points de dépense
99.B7.5D ‡↔	Traitement complexe de médecine intensive chez le nouveau-né (procédure de base), 2059 à 2352 points de dépense	99.B7.5M ‡↔	Traitement complexe de médecine intensive chez le nouveau-né (procédure de base), 6861 à 7840 points de dépense
99.B7.5E ‡↔	Traitement complexe de médecine intensive chez le nouveau-né (procédure de base), 2353 à 2646 points de dépense	99.B7.5N ‡↔	Traitement complexe de médecine intensive chez le nouveau-né (procédure de base), 7841 à 9800 points de dépense
99.B7.5F ‡↔	Traitement complexe de médecine intensive chez le nouveau-né (procédure de base), 2647 à 2940 points de dépense	99.B7.5O ‡↔	Traitement complexe de médecine intensive chez le nouveau-né (procédure de base), 9801 à 11760 points de dépense
99.B7.5G ‡↔	Traitement complexe de médecine intensive chez le nouveau-né (procédure de base), 2941 à 3430 points de dépense	99.B7.5P ‡↔	Traitement complexe de médecine intensive chez le nouveau-né (procédure de base), 11761 à 13720 points de dépense
99.B7.5H ‡↔	Traitement complexe de médecine intensive chez le nouveau-né (procédure de base), 3431 à 3920 points de dépense	99.B7.5Q ‡↔	Traitement complexe de médecine intensive chez le nouveau-né (procédure de base), 13721 à 16660 points de dépense
99.B7.5I ‡↔	Traitement complexe de médecine intensive chez le nouveau-né (procédure de base), 3921 à 4410 points de dépense	99.B7.5R ‡↔	Traitement complexe de médecine intensive chez le nouveau-né (procédure de base), 16661 à 19600 points de dépense
99.B7.5J ‡↔	Traitement complexe de médecine intensive chez le nouveau-né (procédure de base), 4411 à 4900 points de dépense	99.B7.5S ‡↔	Traitement complexe de médecine intensive chez le nouveau-né (procédure de base), 19601 points de dépense et plus

Procédure A05-2

33.50 ↔	Transplantation pulmonaire, SAP	33.53 ↔	Retransplantation pulmonaire durant la même hospitalisation
33.51 ↔	Transplantation pulmonaire unilatérale		
33.52 ↔	Transplantation pulmonaire bilatérale		

Procédure A05-3

84.92 ↔	Séparation de jumeaux siamois égaux	84.93 ↔	Séparation de jumeaux siamois inégaux
---------	-------------------------------------	---------	---------------------------------------

Procédure A05-4

99.B7.18 ‡↔	Traitement complexe de médecine intensive, 1381 à 1656 points de dépense	99.B7.1N ‡↔	Traitement complexe de médecine intensive, 16561 à 19320 points de dépense
99.B7.1A ‡↔	Traitement complexe de médecine intensive, 1657 à 1932 points de dépense	99.B7.1O ‡↔	Traitement complexe de médecine intensive, 19321 points de dépense et plus
99.B7.1B ‡↔	Traitement complexe de médecine intensive, 1933 à 2208 points de dépense	99.B7.4A ‡↔	Traitement complexe de médecine intensive chez l'enfant (procédure de base), 1177 à 1470 points de dépense
99.B7.1C ‡↔	Traitement complexe de médecine intensive, 2209 à 2484 points de dépense	99.B7.4B ‡↔	Traitement complexe de médecine intensive chez l'enfant (procédure de base), 1471 à 1764 points de dépense
99.B7.1D ‡↔	Traitement complexe de médecine intensive, 2485 à 2760 points de dépense	99.B7.4C ‡↔	Traitement complexe de médecine intensive chez l'enfant (procédure de base), 1765 à 2058 points de dépense
99.B7.1E ‡↔	Traitement complexe de médecine intensive, 2761 à 3220 points de dépense	99.B7.4D ‡↔	Traitement complexe de médecine intensive chez l'enfant (procédure de base), 2059 à 2352 points de dépense
99.B7.1F ‡↔	Traitement complexe de médecine intensive, 3221 à 3680 points de dépense	99.B7.4E ‡↔	Traitement complexe de médecine intensive chez l'enfant (procédure de base), 2353 à 2646 points de dépense
99.B7.1G ‡↔	Traitement complexe de médecine intensive, 3681 à 4600 points de dépense	99.B7.4F ‡↔	Traitement complexe de médecine intensive chez l'enfant (procédure de base), 2647 à 2940 points de dépense
99.B7.1H ‡↔	Traitement complexe de médecine intensive, 4601 à 5520 points de dépense	99.B7.4G ‡↔	Traitement complexe de médecine intensive chez l'enfant (procédure de base), 2941 à 3430 points de dépense
99.B7.1I ‡↔	Traitement complexe de médecine intensive, 5521 à 7360 points de dépense	99.B7.4H ‡↔	Traitement complexe de médecine intensive chez l'enfant (procédure de base), 3431 à 3920 points de dépense
99.B7.1J ‡↔	Traitement complexe de médecine intensive, 7361 à 9200 points de dépense		
99.B7.1K ‡↔	Traitement complexe de médecine intensive, 9201 à 11040 points de dépense		
99.B7.1L ‡↔	Traitement complexe de médecine intensive, 11041 à 13800 points de dépense		
99.B7.1M ‡↔	Traitement complexe de médecine intensive, 13801 à 16560 points de dépense		

- 99.B7.4N †↔ Traitement complexe de médecine intensive chez l'enfant (procédure de base), 7841 à 9800 points de dépense
- 99.B7.4O †↔ Traitement complexe de médecine intensive chez l'enfant (procédure de base), 9801 à 11760 points de dépense
- 99.B7.4P †↔ Traitement complexe de médecine intensive chez l'enfant (procédure de base), 11761 à 13720 points de dépense
- 99.B7.4Q †↔ Traitement complexe de médecine intensive chez l'enfant (procédure de base), 13721 à 16660 points de dépense
- 99.B7.4R †↔ Traitement complexe de médecine intensive chez l'enfant (procédure de base), 16661 à 19600 points de dépense
- 99.B7.4S †↔ Traitement complexe de médecine intensive chez l'enfant (procédure de base), 19601 points de dépense et plus
- 99.B7.58 †↔ Traitement complexe de médecine intensive chez le nouveau-né (procédure de base), 981 à 1176 points de dépense
- 99.B7.5A †↔ Traitement complexe de médecine intensive chez le nouveau-né (procédure de base), 1177 à 1470 points de dépense
- 99.B7.5B †↔ Traitement complexe de médecine intensive chez le nouveau-né (procédure de base), 1471 à 1764 points de dépense
- 99.B7.5C †↔ Traitement complexe de médecine intensive chez le nouveau-né (procédure de base), 1765 à 2058 points de dépense
- 99.B7.5D †↔ Traitement complexe de médecine intensive chez le nouveau-né (procédure de base), 2059 à 2352 points de dépense
- 99.B7.5E †↔ Traitement complexe de médecine intensive chez le nouveau-né (procédure de base), 2353 à 2646 points de dépense
- 99.B7.5F †↔ Traitement complexe de médecine intensive chez le nouveau-né (procédure de base), 2647 à 2940 points de dépense
- 99.B7.5G †↔ Traitement complexe de médecine intensive chez le nouveau-né (procédure de base), 2941 à 3430 points de dépense
- 99.B7.5H †↔ Traitement complexe de médecine intensive chez le nouveau-né (procédure de base), 3431 à 3920 points de dépense
- 99.B7.5I †↔ Traitement complexe de médecine intensive chez le nouveau-né (procédure de base), 3921 à 4410 points de dépense
- 99.B7.5J †↔ Traitement complexe de médecine intensive chez le nouveau-né (procédure de base), 4411 à 4900 points de dépense
- 99.B7.5K †↔ Traitement complexe de médecine intensive chez le nouveau-né (procédure de base), 4901 à 5880 points de dépense
- 99.B7.5L †↔ Traitement complexe de médecine intensive chez le nouveau-né (procédure de base), 5881 à 6860 points de dépense
- 99.B7.5M †↔ Traitement complexe de médecine intensive chez le nouveau-né (procédure de base), 6861 à 7840 points de dépense
- 99.B7.5N †↔ Traitement complexe de médecine intensive chez le nouveau-né (procédure de base), 7841 à 9800 points de dépense
- 99.B7.5O †↔ Traitement complexe de médecine intensive chez le nouveau-né (procédure de base), 9801 à 11760 points de dépense
- 99.B7.5P †↔ Traitement complexe de médecine intensive chez le nouveau-né (procédure de base), 11761 à 13720 points de dépense
- 99.B7.5Q †↔ Traitement complexe de médecine intensive chez le nouveau-né (procédure de base), 13721 à 16660 points de dépense
- 99.B7.5R †↔ Traitement complexe de médecine intensive chez le nouveau-né (procédure de base), 16661 à 19600 points de dépense
- 99.B7.5S †↔ Traitement complexe de médecine intensive chez le nouveau-né (procédure de base), 19601 points de dépense et plus

Procédure A05-6

- 99.B8.45 †↔ Traitement complexe en U-IMC chez l'enfant, 393 à 588 points de dépense
- 99.B8.46 †↔ Traitement complexe en U-IMC chez l'enfant, 589 à 784 points de dépense
- 99.B8.47 †↔ Traitement complexe en U-IMC chez l'enfant, 785 à 980 points de dépense
- 99.B8.48 †↔ Traitement complexe en U-IMC chez l'enfant, 981 à 1176 points de dépense
- 99.B8.4A †↔ Traitement complexe en U-IMC chez l'enfant, 1177 à 1470 points de dépense
- 99.B8.4B †↔ Traitement complexe en U-IMC chez l'enfant, 1471 à 1764 points de dépense
- 99.B8.4C †↔ Traitement complexe en U-IMC chez l'enfant, 1765 à 2058 points de dépense
- 99.B8.4D †↔ Traitement complexe en U-IMC chez l'enfant, 2059 à 2352 points de dépense
- 99.B8.4E †↔ Traitement complexe en U-IMC chez l'enfant, 2353 à 2646 points de dépense
- 99.B8.4F †↔ Traitement complexe en U-IMC chez l'enfant, 2647 à 2940 points de dépense
- 99.B8.4G †↔ Traitement complexe en U-IMC chez l'enfant, 2941 à 3430 points de dépense
- 99.B8.4H †↔ Traitement complexe en U-IMC chez l'enfant, 3431 à 3920 points de dépense
- 99.B8.4I †↔ Traitement complexe en U-IMC chez l'enfant, 3921 à 4410 points de dépense
- 99.B8.4J †↔ Traitement complexe en U-IMC chez l'enfant, 4411 à 4900 points de dépense
- 99.B8.4K †↔ Traitement complexe en U-IMC chez l'enfant, 4901 à 5880 points de dépense
- 99.B8.4L †↔ Traitement complexe en U-IMC chez l'enfant, 5881 à 6860 points de dépense
- 99.B8.4M †↔ Traitement complexe en U-IMC chez l'enfant, 6861 à 7840 points de dépense
- 99.B8.4N †↔ Traitement complexe en U-IMC chez l'enfant, 7841 à 9800 points de dépense
- 99.B8.4O †↔ Traitement complexe en U-IMC chez l'enfant, 9801 à 11760 points de dépense
- 99.B8.4P †↔ Traitement complexe en U-IMC chez l'enfant, 11761 à 13720 points de dépense
- 99.B8.4Q †↔ Traitement complexe en U-IMC chez l'enfant, 13721 à 16660 points de dépense
- 99.B8.4R †↔ Traitement complexe en U-IMC chez l'enfant, 16661 à 19600 points de dépense
- 99.B8.4S †↔ Traitement complexe en U-IMC chez l'enfant, 19601 points de dépense et plus
- 99.B8.55 †↔ Traitement complexe en U-IMC chez le nouveau-né, 393 à 588 points de dépense
- 99.B8.56 †↔ Traitement complexe en U-IMC chez le nouveau-né, 589 à 784 points de dépense
- 99.B8.57 †↔ Traitement complexe en U-IMC chez le nouveau-né, 785 à 980 points de dépense
- 99.B8.58 †↔ Traitement complexe en U-IMC chez le nouveau-né, 981 à 1176 points de dépense
- 99.B8.5A †↔ Traitement complexe en U-IMC chez le nouveau-né, 1177 à 1470 points de dépense

99.B8.5B ‡↔ Traitement complexe en U-IMC chez le nouveau-né, 1471 à 1764 points de dépense	99.B8.5K ‡↔ Traitement complexe en U-IMC chez le nouveau-né, 4901 à 5880 points de dépense
99.B8.5C ‡↔ Traitement complexe en U-IMC chez le nouveau-né, 1765 à 2058 points de dépense	99.B8.5L ‡↔ Traitement complexe en U-IMC chez le nouveau-né, 5881 à 6860 points de dépense
99.B8.5D ‡↔ Traitement complexe en U-IMC chez le nouveau-né, 2059 à 2352 points de dépense	99.B8.5M ‡↔ Traitement complexe en U-IMC chez le nouveau-né, 6861 à 7840 points de dépense
99.B8.5E ‡↔ Traitement complexe en U-IMC chez le nouveau-né, 2353 à 2646 points de dépense	99.B8.5N ‡↔ Traitement complexe en U-IMC chez le nouveau-né, 7841 à 9800 points de dépense
99.B8.5F ‡↔ Traitement complexe en U-IMC chez le nouveau-né, 2647 à 2940 points de dépense	99.B8.5O ‡↔ Traitement complexe en U-IMC chez le nouveau-né, 9801 à 11760 points de dépense
99.B8.5G ‡↔ Traitement complexe en U-IMC chez le nouveau-né, 2941 à 3430 points de dépense	99.B8.5P ‡↔ Traitement complexe en U-IMC chez le nouveau-né, 11761 à 13720 points de dépense
99.B8.5H ‡↔ Traitement complexe en U-IMC chez le nouveau-né, 3431 à 3920 points de dépense	99.B8.5Q ‡↔ Traitement complexe en U-IMC chez le nouveau-né, 13721 à 16660 points de dépense
99.B8.5I ‡↔ Traitement complexe en U-IMC chez le nouveau-né, 3921 à 4410 points de dépense	99.B8.5R ‡↔ Traitement complexe en U-IMC chez le nouveau-né, 16661 à 19600 points de dépense
99.B8.5J ‡↔ Traitement complexe en U-IMC chez le nouveau-né, 4411 à 4900 points de dépense	99.B8.5S ‡↔ Traitement complexe en U-IMC chez le nouveau-né, 19601 points de dépense et plus

Procédure A05-7

99.B7.17 ‡↔ Traitement complexe de médecine intensive, 1105 à 1380 points de dépense	99.B7.1H ‡↔ Traitement complexe de médecine intensive, 4601 à 5520 points de dépense
99.B7.18 ‡↔ Traitement complexe de médecine intensive, 1381 à 1656 points de dépense	99.B7.1I ‡↔ Traitement complexe de médecine intensive, 5521 à 7360 points de dépense
99.B7.1A ‡↔ Traitement complexe de médecine intensive, 1657 à 1932 points de dépense	99.B7.1J ‡↔ Traitement complexe de médecine intensive, 7361 à 9200 points de dépense
99.B7.1B ‡↔ Traitement complexe de médecine intensive, 1933 à 2208 points de dépense	99.B7.1K ‡↔ Traitement complexe de médecine intensive, 9201 à 11040 points de dépense
99.B7.1C ‡↔ Traitement complexe de médecine intensive, 2209 à 2484 points de dépense	99.B7.1L ‡↔ Traitement complexe de médecine intensive, 11041 à 13800 points de dépense
99.B7.1D ‡↔ Traitement complexe de médecine intensive, 2485 à 2760 points de dépense	99.B7.1M ‡↔ Traitement complexe de médecine intensive, 13801 à 16560 points de dépense
99.B7.1E ‡↔ Traitement complexe de médecine intensive, 2761 à 3220 points de dépense	99.B7.1N ‡↔ Traitement complexe de médecine intensive, 16561 à 19320 points de dépense
99.B7.1F ‡↔ Traitement complexe de médecine intensive, 3221 à 3680 points de dépense	99.B7.1O ‡↔ Traitement complexe de médecine intensive, 19321 points de dépense et plus
99.B7.1G ‡↔ Traitement complexe de médecine intensive, 3681 à 4600 points de dépense	

Procédure A05-8

99.B8.15 ‡↔ Traitement complexe en U-IMC chez l'adulte, 553 à 828 points de dépense	99.B8.1G ‡↔ Traitement complexe en U-IMC chez l'adulte, 3681 à 4600 points de dépense
99.B8.16 ‡↔ Traitement complexe en U-IMC chez l'adulte, 829 à 1104 points de dépense	99.B8.1H ‡↔ Traitement complexe en U-IMC chez l'adulte, 4601 à 5520 points de dépense
99.B8.17 ‡↔ Traitement complexe en U-IMC chez l'adulte, 1105 à 1380 points de dépense	99.B8.1I ‡↔ Traitement complexe en U-IMC chez l'adulte, 5521 à 7360 points de dépense
99.B8.18 ‡↔ Traitement complexe en U-IMC chez l'adulte, 1381 à 1656 points de dépense	99.B8.1J ‡↔ Traitement complexe en U-IMC chez l'adulte, 7361 à 9200 points de dépense
99.B8.1A ‡↔ Traitement complexe en U-IMC chez l'adulte, 1657 à 1932 points de dépense	99.B8.1K ‡↔ Traitement complexe en U-IMC chez l'adulte, 9201 à 11040 points de dépense
99.B8.1B ‡↔ Traitement complexe en U-IMC chez l'adulte, 1933 à 2208 points de dépense	99.B8.1L ‡↔ Traitement complexe en U-IMC chez l'adulte, 11041 à 13800 points de dépense
99.B8.1C ‡↔ Traitement complexe en U-IMC chez l'adulte, 2209 à 2484 points de dépense	99.B8.1M ‡↔ Traitement complexe en U-IMC chez l'adulte, 13801 à 16560 points de dépense
99.B8.1D ‡↔ Traitement complexe en U-IMC chez l'adulte, 2485 à 2760 points de dépense	99.B8.1N ‡↔ Traitement complexe en U-IMC chez l'adulte, 16561 à 19320 points de dépense
99.B8.1E ‡↔ Traitement complexe en U-IMC chez l'adulte, 2761 à 3220 points de dépense	99.B8.1O ‡↔ Traitement complexe en U-IMC chez l'adulte, 19321 points de dépense et plus
99.B8.1F ‡↔ Traitement complexe en U-IMC chez l'adulte, 3221 à 3680 points de dépense	

Procédure A05-9

55.69.00 ↔	Autre greffe rénale, SAP	55.69.40 ↔	Autre greffe rénale, retransplantation rénale durant la même hospitalisation
55.69.10 ↔	Autre greffe rénale, allogénique	55.69.99 ↔	Autre greffe rénale, autre
55.69.20 ↔	Autre greffe rénale, syngénique		
55.69.30 ↔	Autre greffe rénale, en bloc		

ADRG A06

Traitement complexe de soins intensifs > 2352/2484 points avec situations très coûteuses ou situations complexes particulières ou traitement complexe de soins intensifs > 4410/4600 points ou traitement complexe de soins intermédiaires > 4900/5520 points ou traitement complexe de soins intensifs particulier avec points de traitement complexe en unité de soins intermédiaires

Au moins une procédure dans le tableau A06-2 et procédure dans le tableau A06-3 ou au moins une procédure dans le tableau A06-4 et au moins une procédure dans le tableau A06-5 et au moins une procédure dans le tableau A06-6 ou Brûlures les plus sévères ou (Procédures opératoires complexes en quatre temps et définition du DRG (A07A) et définition du DRG (A11A)) ou au moins une procédure dans le tableau A06-7 ou procédure au moins de deux tableaux A06-8, A06-9 ou procédure au moins de deux tableaux A06-10, A06-11

DRG A06A

Traitement complexe de soins intensifs > 9200 points ou réadaptation neurologique précoce à partir de 70 jours de traitement ou implantation d'une pompe cardiaque, transplantation de foie, poumon, cœur, transfusion de cellules souches ou séparation de jumeaux siamois, avec brûlures les plus sévères ou âge < 16 ans

(Au moins une procédure dans le tableau A06-12 ou au moins une procédure dans le tableau A06-13) et (Âge < 16 ans ou diagnostic dans le tableau A06-1 ou procédure dans le tableau A06-14)

DRG A06B

Traitement complexe de soins intensifs > 5880/5520 points ou réadaptation neurologique précoce à partir de 70 jours de traitement ou implantation d'une pompe cardiaque, transplantation de foie, poumon, cœur, transfusion de cellules souches ou séparation de jumeaux siamois

Au moins une procédure dans le tableau A06-12 ou au moins une procédure dans le tableau A06-13

DRG A06C

Traitement complexe de soins intensifs > 2352/2484 points avec situations très coûteuses ou traitement complexe de soins intensifs particulier avec points de traitement complexe en unité de soins intermédiaires ou traitement complexe de soins intensifs >4410/4600 points ou traitement complexe en unité de soins intermédiaires > 4900/5520 points

Diagnostic A06-1

T31.22	Brûlures couvrant entre 20 et 29% de la surface du corps: 20-29 % de brûlure de 3ème degré	T31.52	Brûlures couvrant entre 50 et 59% de la surface du corps: 20-29 % de brûlure de 3ème degré
T31.32	Brûlures couvrant entre 30 et 39% de la surface du corps: 20-29 % de brûlure de 3ème degré	T31.53	Brûlures couvrant entre 50 et 59% de la surface du corps: 30-39 % de brûlure de 3ème degré
T31.33	Brûlures couvrant entre 30 et 39% de la surface du corps: 30-39 % de brûlure de 3ème degré	T31.54	Brûlures couvrant entre 50 et 59% de la surface du corps: 40-49 % de brûlure de 3ème degré
T31.40	Brûlures couvrant entre 40 et 49% de la surface du corps: Moins de 10% ou proportion non précisée de brûlure de 3ème degré	T31.55	Brûlures couvrant entre 50 et 59% de la surface du corps: 50-59 % de brûlure de 3ème degré
T31.41	Brûlures couvrant entre 40 et 49% de la surface du corps: 10-19 % de brûlure de 3ème degré	T31.60	Brûlures couvrant entre 60 et 69% de la surface du corps: Moins de 10% ou proportion non précisée de brûlure de 3ème degré
T31.42	Brûlures couvrant entre 40 et 49% de la surface du corps: 20-29 % de brûlure de 3ème degré	T31.61	Brûlures couvrant entre 60 et 69% de la surface du corps: 10-19 % de brûlure de 3ème degré
T31.43	Brûlures couvrant entre 40 et 49% de la surface du corps: 30-39 % de brûlure de 3ème degré	T31.62	Brûlures couvrant entre 60 et 69% de la surface du corps: 20-29 % de brûlure de 3ème degré
T31.44	Brûlures couvrant entre 40 et 49% de la surface du corps: 40-49 % de brûlure de 3ème degré	T31.63	Brûlures couvrant entre 60 et 69% de la surface du corps: 30-39 % de brûlure de 3ème degré
T31.50	Brûlures couvrant entre 50 et 59% de la surface du corps: Moins de 10% ou proportion non précisée de brûlure de 3ème degré	T31.64	Brûlures couvrant entre 60 et 69% de la surface du corps: 40-49 % de brûlure de 3ème degré
T31.51	Brûlures couvrant entre 50 et 59% de la surface du corps: 10-19 % de brûlure de 3ème degré	T31.65	Brûlures couvrant entre 60 et 69% de la surface du corps: 50-59 % de brûlure de 3ème degré

T32.90	Lésions corrosives couvrant 90 % ou plus de la surface du corps: Moins de 10% ou proportion non précisée de corrosion de 3ème degré	T32.95	Lésions corrosives couvrant 90 % ou plus de la surface du corps: 50-59 % de corrosion de 3ème degré
T32.91	Lésions corrosives couvrant 90 % ou plus de la surface du corps: 10-19 % de corrosion de 3ème degré	T32.96	Lésions corrosives couvrant 90 % ou plus de la surface du corps: 60-69 % de corrosion de 3ème degré
T32.92	Lésions corrosives couvrant 90 % ou plus de la surface du corps: 20-29 % de corrosion de 3ème degré	T32.97	Lésions corrosives couvrant 90 % ou plus de la surface du corps: 70-79 % de corrosion de 3ème degré
T32.93	Lésions corrosives couvrant 90 % ou plus de la surface du corps: 30-39 % de corrosion de 3ème degré	T32.98	Lésions corrosives couvrant 90 % ou plus de la surface du corps: 80-89 % de corrosion de 3ème degré
T32.94	Lésions corrosives couvrant 90 % ou plus de la surface du corps: 40-49 % de corrosion de 3ème degré	T32.99	Lésions corrosives couvrant 90 % ou plus de la surface du corps: 90 % ou plus de corrosion de 3ème degré

Procédure A06-10

99.B7.1E †↔	Traitement complexe de médecine intensive, 2761 à 3220 points de dépense	99.B7.4Q †↔	Traitement complexe de médecine intensive chez l'enfant (procédure de base), 13721 à 16660 points de dépense
99.B7.1F †↔	Traitement complexe de médecine intensive, 3221 à 3680 points de dépense	99.B7.4R †↔	Traitement complexe de médecine intensive chez l'enfant (procédure de base), 16661 à 19600 points de dépense
99.B7.1G †↔	Traitement complexe de médecine intensive, 3681 à 4600 points de dépense	99.B7.4S †↔	Traitement complexe de médecine intensive chez l'enfant (procédure de base), 19601 points de dépense et plus
99.B7.1H †↔	Traitement complexe de médecine intensive, 4601 à 5520 points de dépense	99.B7.5G †↔	Traitement complexe de médecine intensive chez le nouveau-né (procédure de base), 2941 à 3430 points de dépense
99.B7.1I †↔	Traitement complexe de médecine intensive, 5521 à 7360 points de dépense	99.B7.5H †↔	Traitement complexe de médecine intensive chez le nouveau-né (procédure de base), 3431 à 3920 points de dépense
99.B7.1J †↔	Traitement complexe de médecine intensive, 7361 à 9200 points de dépense	99.B7.5I †↔	Traitement complexe de médecine intensive chez le nouveau-né (procédure de base), 3921 à 4410 points de dépense
99.B7.1K †↔	Traitement complexe de médecine intensive, 9201 à 11040 points de dépense	99.B7.5J †↔	Traitement complexe de médecine intensive chez le nouveau-né (procédure de base), 4411 à 4900 points de dépense
99.B7.1L †↔	Traitement complexe de médecine intensive, 11041 à 13800 points de dépense	99.B7.5K †↔	Traitement complexe de médecine intensive chez le nouveau-né (procédure de base), 4901 à 5880 points de dépense
99.B7.1M †↔	Traitement complexe de médecine intensive, 13801 à 16560 points de dépense	99.B7.5L †↔	Traitement complexe de médecine intensive chez le nouveau-né (procédure de base), 5881 à 6860 points de dépense
99.B7.1N †↔	Traitement complexe de médecine intensive, 16561 à 19320 points de dépense	99.B7.5M †↔	Traitement complexe de médecine intensive chez le nouveau-né (procédure de base), 6861 à 7840 points de dépense
99.B7.1O †↔	Traitement complexe de médecine intensive, 19321 points de dépense et plus	99.B7.5N †↔	Traitement complexe de médecine intensive chez le nouveau-né (procédure de base), 7841 à 9800 points de dépense
99.B7.4G †↔	Traitement complexe de médecine intensive chez l'enfant (procédure de base), 2941 à 3430 points de dépense	99.B7.5O †↔	Traitement complexe de médecine intensive chez le nouveau-né (procédure de base), 9801 à 11760 points de dépense
99.B7.4H †↔	Traitement complexe de médecine intensive chez l'enfant (procédure de base), 3431 à 3920 points de dépense	99.B7.5P †↔	Traitement complexe de médecine intensive chez le nouveau-né (procédure de base), 11761 à 13720 points de dépense
99.B7.4I †↔	Traitement complexe de médecine intensive chez l'enfant (procédure de base), 3921 à 4410 points de dépense	99.B7.5Q †↔	Traitement complexe de médecine intensive chez le nouveau-né (procédure de base), 13721 à 16660 points de dépense
99.B7.4J †↔	Traitement complexe de médecine intensive chez l'enfant (procédure de base), 4411 à 4900 points de dépense	99.B7.5R †↔	Traitement complexe de médecine intensive chez le nouveau-né (procédure de base), 16661 à 19600 points de dépense
99.B7.4K †↔	Traitement complexe de médecine intensive chez l'enfant (procédure de base), 4901 à 5880 points de dépense	99.B7.5S †↔	Traitement complexe de médecine intensive chez le nouveau-né (procédure de base), 19601 points de dépense et plus
99.B7.4L †↔	Traitement complexe de médecine intensive chez l'enfant (procédure de base), 5881 à 6860 points de dépense		
99.B7.4M †↔	Traitement complexe de médecine intensive chez l'enfant (procédure de base), 6861 à 7840 points de dépense		
99.B7.4N †↔	Traitement complexe de médecine intensive chez l'enfant (procédure de base), 7841 à 9800 points de dépense		
99.B7.4O †↔	Traitement complexe de médecine intensive chez l'enfant (procédure de base), 9801 à 11760 points de dépense		
99.B7.4P †↔	Traitement complexe de médecine intensive chez l'enfant (procédure de base), 11761 à 13720 points de dépense		

Procédure A06-11

99.B8.1G ‡↔ Traitement complexe en U-IMC chez l'adulte, 3681 à 4600 points de dépense	99.B8.4P ‡↔ Traitement complexe en U-IMC chez l'enfant, 11761 à 13720 points de dépense
99.B8.1H ‡↔ Traitement complexe en U-IMC chez l'adulte, 4601 à 5520 points de dépense	99.B8.4Q ‡↔ Traitement complexe en U-IMC chez l'enfant, 13721 à 16660 points de dépense
99.B8.1I ‡↔ Traitement complexe en U-IMC chez l'adulte, 5521 à 7360 points de dépense	99.B8.4R ‡↔ Traitement complexe en U-IMC chez l'enfant, 16661 à 19600 points de dépense
99.B8.1J ‡↔ Traitement complexe en U-IMC chez l'adulte, 7361 à 9200 points de dépense	99.B8.4S ‡↔ Traitement complexe en U-IMC chez l'enfant, 19601 points de dépense et plus
99.B8.1K ‡↔ Traitement complexe en U-IMC chez l'adulte, 9201 à 11040 points de dépense	99.B8.5I ‡↔ Traitement complexe en U-IMC chez le nouveau-né, 3921 à 4410 points de dépense
99.B8.1L ‡↔ Traitement complexe en U-IMC chez l'adulte, 11041 à 13800 points de dépense	99.B8.5J ‡↔ Traitement complexe en U-IMC chez le nouveau-né, 4411 à 4900 points de dépense
99.B8.1M ‡↔ Traitement complexe en U-IMC chez l'adulte, 13801 à 16560 points de dépense	99.B8.5K ‡↔ Traitement complexe en U-IMC chez le nouveau-né, 4901 à 5880 points de dépense
99.B8.1N ‡↔ Traitement complexe en U-IMC chez l'adulte, 16561 à 19320 points de dépense	99.B8.5L ‡↔ Traitement complexe en U-IMC chez le nouveau-né, 5881 à 6860 points de dépense
99.B8.1O ‡↔ Traitement complexe en U-IMC chez l'adulte, 19321 points de dépense et plus	99.B8.5M ‡↔ Traitement complexe en U-IMC chez le nouveau-né, 6861 à 7840 points de dépense
99.B8.4I ‡↔ Traitement complexe en U-IMC chez l'enfant, 3921 à 4410 points de dépense	99.B8.5N ‡↔ Traitement complexe en U-IMC chez le nouveau-né, 7841 à 9800 points de dépense
99.B8.4J ‡↔ Traitement complexe en U-IMC chez l'enfant, 4411 à 4900 points de dépense	99.B8.5O ‡↔ Traitement complexe en U-IMC chez le nouveau-né, 9801 à 11760 points de dépense
99.B8.4K ‡↔ Traitement complexe en U-IMC chez l'enfant, 4901 à 5880 points de dépense	99.B8.5P ‡↔ Traitement complexe en U-IMC chez le nouveau-né, 11761 à 13720 points de dépense
99.B8.4L ‡↔ Traitement complexe en U-IMC chez l'enfant, 5881 à 6860 points de dépense	99.B8.5Q ‡↔ Traitement complexe en U-IMC chez le nouveau-né, 13721 à 16660 points de dépense
99.B8.4M ‡↔ Traitement complexe en U-IMC chez l'enfant, 6861 à 7840 points de dépense	99.B8.5R ‡↔ Traitement complexe en U-IMC chez le nouveau-né, 16661 à 19600 points de dépense
99.B8.4N ‡↔ Traitement complexe en U-IMC chez l'enfant, 7841 à 9800 points de dépense	99.B8.5S ‡↔ Traitement complexe en U-IMC chez le nouveau-né, 19601 points de dépense et plus
99.B8.4O ‡↔ Traitement complexe en U-IMC chez l'enfant, 9801 à 11760 points de dépense	

Procédure A06-12

93.8C.18 ‡↔ Réadaptation neurologique et neurochirurgicale précoce, au moins 70 à 83 jours de traitement	99.B7.1N ‡↔ Traitement complexe de médecine intensive, 16561 à 19320 points de dépense
93.8C.1A ‡↔ Réadaptation neurologique et neurochirurgicale précoce, au moins 84 à 97 jours de traitement	99.B7.1O ‡↔ Traitement complexe de médecine intensive, 19321 points de dépense et plus
93.8C.1B ‡↔ Réadaptation neurologique et neurochirurgicale précoce, au moins 98 à 125 jours de traitement	99.B7.4L ‡↔ Traitement complexe de médecine intensive chez l'enfant (procédure de base), 5881 à 6860 points de dépense
93.8C.1C ‡↔ Réadaptation neurologique et neurochirurgicale précoce, au moins 126 à 153 jours de traitement	99.B7.4M ‡↔ Traitement complexe de médecine intensive chez l'enfant (procédure de base), 6861 à 7840 points de dépense
93.8C.1D ‡↔ Réadaptation neurologique et neurochirurgicale précoce, au moins 154 à 181 jours de traitement	99.B7.4N ‡↔ Traitement complexe de médecine intensive chez l'enfant (procédure de base), 7841 à 9800 points de dépense
93.8C.1E ‡↔ Réadaptation neurologique et neurochirurgicale précoce, d'au moins 182 à 209 jours de traitement	99.B7.4O ‡↔ Traitement complexe de médecine intensive chez l'enfant (procédure de base), 9801 à 11760 points de dépense
93.8C.1F ‡↔ Réadaptation neurologique et neurochirurgicale précoce, d'au moins 210 à 237 jours de traitement	99.B7.4P ‡↔ Traitement complexe de médecine intensive chez l'enfant (procédure de base), 11761 à 13720 points de dépense
93.8C.1G ‡↔ Réadaptation neurologique et neurochirurgicale précoce, d'au moins 238 à 265 jours de traitement	99.B7.4Q ‡↔ Traitement complexe de médecine intensive chez l'enfant (procédure de base), 13721 à 16660 points de dépense
93.8C.1H ‡↔ Réadaptation neurologique et neurochirurgicale précoce, d'au moins 266 à 293 jours de traitement	99.B7.4R ‡↔ Traitement complexe de médecine intensive chez l'enfant (procédure de base), 16661 à 19600 points de dépense
93.8C.1I ‡↔ Réadaptation neurologique et neurochirurgicale précoce, d'au moins 294 à 321 jours de traitement	99.B7.4S ‡↔ Traitement complexe de médecine intensive chez l'enfant (procédure de base), 19601 points de dépense et plus
93.8C.1J ‡↔ Réadaptation neurologique et neurochirurgicale précoce, d'au moins 322 jours de traitement et plus	99.B7.5L ‡↔ Traitement complexe de médecine intensive chez le nouveau-né (procédure de base), 5881 à 6860 points de dépense
99.B7.1I ‡↔ Traitement complexe de médecine intensive, 5521 à 7360 points de dépense	
99.B7.1J ‡↔ Traitement complexe de médecine intensive, 7361 à 9200 points de dépense	
99.B7.1K ‡↔ Traitement complexe de médecine intensive, 9201 à 11040 points de dépense	
99.B7.1L ‡↔ Traitement complexe de médecine intensive, 11041 à 13800 points de dépense	
99.B7.1M ‡↔ Traitement complexe de médecine intensive, 13801 à 16560 points de dépense	

- 99.B7.5M ‡↔ Traitement complexe de médecine intensive chez le nouveau-né (procédure de base), 6861 à 7840 points de dépense
- 99.B7.5N ‡↔ Traitement complexe de médecine intensive chez le nouveau-né (procédure de base), 7841 à 9800 points de dépense
- 99.B7.5O ‡↔ Traitement complexe de médecine intensive chez le nouveau-né (procédure de base), 9801 à 11760 points de dépense
- 99.B7.5P ‡↔ Traitement complexe de médecine intensive chez le nouveau-né (procédure de base), 11761 à 13720 points de dépense
- 99.B7.5Q ‡↔ Traitement complexe de médecine intensive chez le nouveau-né (procédure de base), 13721 à 16660 points de dépense
- 99.B7.5R ‡↔ Traitement complexe de médecine intensive chez le nouveau-né (procédure de base), 16661 à 19600 points de dépense
- 99.B7.5S ‡↔ Traitement complexe de médecine intensive chez le nouveau-né (procédure de base), 19601 points de dépense et plus

Procédure A06-13

- 33.50 ↔ Transplantation pulmonaire, SAP
- 33.51 ↔ Transplantation pulmonaire unilatérale
- 33.52 ↔ Transplantation pulmonaire bilatérale
- 33.53 ↔ Retransplantation pulmonaire durant la même hospitalisation
- 33.6X.00 ↔ Transplantation combinée cœur-poumons, SAP
- 33.6X.10 ↔ Retransplantation combinée cœur-poumons durant la même hospitalisation
- 33.6X.99 ↔ Transplantation combinée cœur-poumons, autre
- 37.51.00 ↔ Transplantation cardiaque, SAP
- 37.51.10 ↔ Transplantation cardiaque
- 37.51.20 ↔ Retransplantation cardiaque durant la même hospitalisation
- 37.51.99 ↔ Transplantation cardiaque, autre
- 37.6A.11 ↔ Implantation d'un système d'assistance cardiovasculaire, avec pompe, sans fonction d'échange gazeux, extracorporel, ventriculaire gauche, par chirurgie thoracique ouverte (thoracotomie, mini-thoracotomie, sternotomie)
- 37.6A.12 ↔ Implantation d'un système d'assistance cardiovasculaire, avec pompe, sans fonction d'échange gazeux, extracorporel, ventriculaire droit, par chirurgie thoracique ouverte (thoracotomie, mini-thoracotomie, sternotomie)
- 37.6A.21 ↔ Implantation d'un système d'assistance cardiovasculaire, avec pompe, sans fonction d'échange gazeux, extracorporel, biventriculaire, par chirurgie thoracique ouverte (thoracotomie, mini-thoracotomie, sternotomie)
- 37.6A.35 ↔ Implantation d'un système d'assistance cardiovasculaire, avec pompe, sans fonction d'échange gazeux, intracorporel, ventriculaire gauche, kit hospitalier, par chirurgie thoracique ouverte (thoracotomie, mini-thoracotomie, sternotomie)
- 37.6A.37 ↔ Implantation d'un système d'assistance cardiovasculaire, avec pompe, sans fonction d'échange gazeux, intracorporel, ventriculaire droit, kit hospitalier, par chirurgie thoracique ouverte (thoracotomie, mini-thoracotomie, sternotomie)
- 37.6A.3A ↔ Implantation d'un système d'assistance cardiovasculaire, avec pompe, sans fonction d'échange gazeux, intracorporel, biventriculaire, kit hospitalier, par chirurgie thoracique ouverte (thoracotomie, mini-thoracotomie, sternotomie)
- 41.0B.09 ↔ Transplantation de cellules souches hématopoïétiques, autre
- 41.0B.11 ↔ Transplantation de cellules souches hématopoïétiques de moelle osseuse, autologue
- 41.0B.12 ↔ Transplantation de cellules souches hématopoïétiques de moelle osseuse, allogène, donneur apparenté, HLA identique
- 41.0B.13 ↔ Transplantation de cellules souches hématopoïétiques de moelle osseuse, allogène, donneur apparenté, non HLA identique
- 41.0B.14 ↔ Transplantation de cellules souches hématopoïétiques de moelle osseuse, allogène, donneur non apparenté, HLA identique
- 41.0B.15 ↔ Transplantation de cellules souches hématopoïétiques de moelle osseuse, allogène, donneur non apparenté, non HLA identique
- 41.0B.21 ↔ Transplantation de cellules souches hématopoïétiques de sang périphérique, autologue
- 41.0B.22 ↔ Transplantation de cellules souches hématopoïétiques de sang périphérique, allogène, donneur apparenté, HLA identique
- 41.0B.23 ↔ Transplantation de cellules souches hématopoïétiques de sang périphérique, allogène, donneur apparenté, non HLA identique
- 41.0B.24 ↔ Transplantation de cellules souches hématopoïétiques de sang périphérique, allogène, donneur non apparenté, HLA identique
- 41.0B.25 ↔ Transplantation de cellules souches hématopoïétiques de sang périphérique, allogène, donneur non apparenté, non HLA identique
- 41.0B.31 ↔ Transplantation de cellules souches hématopoïétiques de sang du cordon ombilical, autologue
- 41.0B.32 ↔ Transplantation de cellules souches hématopoïétiques de sang du cordon ombilical, pour transplantation allogène, donneur apparenté, HLA identique
- 41.0B.33 ↔ Transplantation de cellules souches hématopoïétiques de sang du cordon ombilical, pour transplantation allogène, donneur apparenté, non HLA identique
- 41.0B.34 ↔ Transplantation de cellules souches hématopoïétiques de sang du cordon ombilical, pour transplantation allogène, donneur non apparenté, HLA identique
- 41.0B.35 ↔ Transplantation de cellules souches hématopoïétiques de sang du cordon ombilical, pour transplantation allogène, donneur non apparenté, non HLA identique
- 41.0F.13 ↔ Transplantation de cellules CAR [chimeric antigen receptor]-T
- 41.0F.14 ↔ Transplantation de TIL [tumor infiltrating lymphocytes]
- 50.50 ↔ Transplantation hépatique, SAP
- 50.52 ↔ Transplantation hépatique, greffe de foie entier
- 50.53 ↔ Transplantation hépatique, greffe de foie partagé [split liver]
- 50.59 ↔ Transplantation hépatique, autre
- 84.92 ↔ Séparation de jumeaux siamois égaux
- 84.93 ↔ Séparation de jumeaux siamois inégaux

Procédure A06-14

- 99.B7.1K †↔ Traitement complexe de médecine intensive, 9201 à 11040 points de dépense
- 99.B7.1L †↔ Traitement complexe de médecine intensive, 11041 à 13800 points de dépense
- 99.B7.1M †↔ Traitement complexe de médecine intensive, 13801 à 16560 points de dépense
- 99.B7.1N †↔ Traitement complexe de médecine intensive, 16561 à 19320 points de dépense
- 99.B7.1O †↔ Traitement complexe de médecine intensive, 19321 points de dépense et plus

Procédure A06-2

- 99.B7.1F †↔ Traitement complexe de médecine intensive, 3221 à 3680 points de dépense
- 99.B7.1G †↔ Traitement complexe de médecine intensive, 3681 à 4600 points de dépense
- 99.B7.1H †↔ Traitement complexe de médecine intensive, 4601 à 5520 points de dépense
- 99.B7.1I †↔ Traitement complexe de médecine intensive, 5521 à 7360 points de dépense
- 99.B7.1J †↔ Traitement complexe de médecine intensive, 7361 à 9200 points de dépense
- 99.B7.1K †↔ Traitement complexe de médecine intensive, 9201 à 11040 points de dépense
- 99.B7.1L †↔ Traitement complexe de médecine intensive, 11041 à 13800 points de dépense
- 99.B7.1M †↔ Traitement complexe de médecine intensive, 13801 à 16560 points de dépense
- 99.B7.1N †↔ Traitement complexe de médecine intensive, 16561 à 19320 points de dépense
- 99.B7.1O †↔ Traitement complexe de médecine intensive, 19321 points de dépense et plus
- 99.B7.4G †↔ Traitement complexe de médecine intensive chez l'enfant (procédure de base), 2941 à 3430 points de dépense
- 99.B7.4H †↔ Traitement complexe de médecine intensive chez l'enfant (procédure de base), 3431 à 3920 points de dépense
- 99.B7.4I †↔ Traitement complexe de médecine intensive chez l'enfant (procédure de base), 3921 à 4410 points de dépense
- 99.B7.4J †↔ Traitement complexe de médecine intensive chez l'enfant (procédure de base), 4411 à 4900 points de dépense
- 99.B7.4K †↔ Traitement complexe de médecine intensive chez l'enfant (procédure de base), 4901 à 5880 points de dépense
- 99.B7.4L †↔ Traitement complexe de médecine intensive chez l'enfant (procédure de base), 5881 à 6860 points de dépense
- 99.B7.4M †↔ Traitement complexe de médecine intensive chez l'enfant (procédure de base), 6861 à 7840 points de dépense
- 99.B7.4N †↔ Traitement complexe de médecine intensive chez l'enfant (procédure de base), 7841 à 9800 points de dépense
- 99.B7.4O †↔ Traitement complexe de médecine intensive chez l'enfant (procédure de base), 9801 à 11760 points de dépense
- 99.B7.4P †↔ Traitement complexe de médecine intensive chez l'enfant (procédure de base), 11761 à 13720 points de dépense
- 99.B7.4Q †↔ Traitement complexe de médecine intensive chez l'enfant (procédure de base), 13721 à 16660 points de dépense
- 99.B7.4R †↔ Traitement complexe de médecine intensive chez l'enfant (procédure de base), 16661 à 19600 points de dépense
- 99.B7.4S †↔ Traitement complexe de médecine intensive chez l'enfant (procédure de base), 19601 points de dépense et plus
- 99.B7.5G †↔ Traitement complexe de médecine intensive chez le nouveau-né (procédure de base), 2941 à 3430 points de dépense
- 99.B7.5H †↔ Traitement complexe de médecine intensive chez le nouveau-né (procédure de base), 3431 à 3920 points de dépense
- 99.B7.5I †↔ Traitement complexe de médecine intensive chez le nouveau-né (procédure de base), 3921 à 4410 points de dépense
- 99.B7.5J †↔ Traitement complexe de médecine intensive chez le nouveau-né (procédure de base), 4411 à 4900 points de dépense
- 99.B7.5K †↔ Traitement complexe de médecine intensive chez le nouveau-né (procédure de base), 4901 à 5880 points de dépense
- 99.B7.5L †↔ Traitement complexe de médecine intensive chez le nouveau-né (procédure de base), 5881 à 6860 points de dépense
- 99.B7.5M †↔ Traitement complexe de médecine intensive chez le nouveau-né (procédure de base), 6861 à 7840 points de dépense
- 99.B7.5N †↔ Traitement complexe de médecine intensive chez le nouveau-né (procédure de base), 7841 à 9800 points de dépense
- 99.B7.5O †↔ Traitement complexe de médecine intensive chez le nouveau-né (procédure de base), 9801 à 11760 points de dépense
- 99.B7.5P †↔ Traitement complexe de médecine intensive chez le nouveau-né (procédure de base), 11761 à 13720 points de dépense
- 99.B7.5Q †↔ Traitement complexe de médecine intensive chez le nouveau-né (procédure de base), 13721 à 16660 points de dépense
- 99.B7.5R †↔ Traitement complexe de médecine intensive chez le nouveau-né (procédure de base), 16661 à 19600 points de dépense
- 99.B7.5S †↔ Traitement complexe de médecine intensive chez le nouveau-né (procédure de base), 19601 points de dépense et plus

Procédure A06-3

- 35.E2.14 ↔ Valvuloplastie de la valve mitrale, par voie endovasculaire, transveineuse
- 35.F1.23 ↔ Remplacement de la valve aortique par xénogreffe (bioprothèse), par voie endovasculaire
- 35.F1.24 ↔ Remplacement de la valve aortique par xénogreffe (bioprothèse), par voie transapicale
- 35.F1.25 ↔ Remplacement de la valve aortique par xénogreffe (bioprothèse), par voie transapicale, avec utilisation d'un système d'abord et d'obturation apical percutané
- 35.F1.26 ↔ Remplacement de la valve aortique par xénogreffe (bioprothèse), par voie endovasculaire, transcavale
- 35.F1.33 ↔ Remplacement de la valve aortique par xénogreffe, sans stent, par voie endovasculaire
- 35.F1.34 ↔ Remplacement de la valve aortique par xénogreffe, sans stent, par voie transapicale
- 35.F1.35 ↔ Remplacement de la valve aortique par xénogreffe, sans stent, par voie transapicale, avec utilisation d'un système d'abord et d'obturation apical percutané
- 35.F1.43 ↔ Remplacement de la valve aortique par xénogreffe auto-expansible, sans suture, par voie endovasculaire
- 35.F1.44 ↔ Remplacement de la valve aortique par xénogreffe auto-expansible, sans suture, par voie transapicale
- 35.F1.45 ↔ Remplacement de la valve aortique par xénogreffe auto-expansible, sans suture, par voie transapicale, avec utilisation d'un système d'abord et d'obturation apical percutané
- 35.F2.23 ↔ Remplacement de la valve mitrale par xénogreffe (bioprothèse), par voie endovasculaire
- 35.F2.24 ↔ Remplacement de la valve mitrale par xénogreffe (bioprothèse), par voie transapicale
- 35.F2.25 ↔ Remplacement de la valve mitrale par xénogreffe (bioprothèse), par voie transapicale, avec utilisation d'un système d'abord et d'obturation apical percutané
- 35.F2.26 ↔ Remplacement de la valve mitrale par xénogreffe (bioprothèse) avec ancrage transapical
- 35.F2.33 ↔ Remplacement de la valve mitrale par xénogreffe, sans stent, par voie endovasculaire
- 35.F2.34 ↔ Remplacement de la valve mitrale par xénogreffe, sans stent, par voie transapicale
- 35.F3.23 ↔ Remplacement de la valve pulmonaire par xénogreffe (bioprothèse), par voie endovasculaire
- 35.F3.24 ↔ Remplacement de la valve pulmonaire par xénogreffe (bioprothèse), par voie transapicale
- 35.F3.25 ↔ Remplacement de la valve pulmonaire par xénogreffe (bioprothèse), par voie transapicale, avec utilisation d'un système d'abord et d'obturation apical percutané
- 35.F3.33 ↔ Remplacement de la valve pulmonaire par xénogreffe, sans stent, par voie endovasculaire
- 35.F3.34 ↔ Remplacement de la valve pulmonaire par xénogreffe, sans stent, par voie transapicale
- 35.F3.35 ↔ Remplacement de la valve pulmonaire par xénogreffe, sans stent, par voie transapicale, avec utilisation d'un système d'abord et d'obturation apical percutané
- 37.6A.11 ↔ Implantation d'un système d'assistance cardiovasculaire, avec pompe, sans fonction d'échange gazeux, extracorporel, ventriculaire gauche, par chirurgie thoracique ouverte (thoracotomie, mini-thoracotomie, sternotomie)
- 37.6A.12 ↔ Implantation d'un système d'assistance cardiovasculaire, avec pompe, sans fonction d'échange gazeux, extracorporel, ventriculaire droit, par chirurgie thoracique ouverte (thoracotomie, mini-thoracotomie, sternotomie)
- 37.6A.21 ↔ Implantation d'un système d'assistance cardiovasculaire, avec pompe, sans fonction d'échange gazeux, extracorporel, biventriculaire, par chirurgie thoracique ouverte (thoracotomie, mini-thoracotomie, sternotomie)
- 37.6A.35 ↔ Implantation d'un système d'assistance cardiovasculaire, avec pompe, sans fonction d'échange gazeux, intracorporel, ventriculaire gauche, kit hospitalier, par chirurgie thoracique ouverte (thoracotomie, mini-thoracotomie, sternotomie)
- 37.6A.37 ↔ Implantation d'un système d'assistance cardiovasculaire, avec pompe, sans fonction d'échange gazeux, intracorporel, ventriculaire droit, kit hospitalier, par chirurgie thoracique ouverte (thoracotomie, mini-thoracotomie, sternotomie)
- 37.6A.3A ↔ Implantation d'un système d'assistance cardiovasculaire, avec pompe, sans fonction d'échange gazeux, intracorporel, biventriculaire, kit hospitalier, par chirurgie thoracique ouverte (thoracotomie, mini-thoracotomie, sternotomie)
- 39.73.46 ↔ Implantation endovasculaire d'endoprothèses [stents grafts] dans l'aorte thoraco-abdominale, avec réparation d'une branche vasculaire par technique de greffe parallèle
- 39.73.47 ↔ Implantation endovasculaire d'endoprothèses [stents grafts] dans l'aorte thoraco-abdominale, avec réparation de 2 branches vasculaires et plus par technique de greffe parallèle

Procédure A06-4

- 99.B7.1D †↔ Traitement complexe de médecine intensive, 2485 à 2760 points de dépense
- 99.B7.1E †↔ Traitement complexe de médecine intensive, 2761 à 3220 points de dépense
- 99.B7.1F †↔ Traitement complexe de médecine intensive, 3221 à 3680 points de dépense
- 99.B7.1G †↔ Traitement complexe de médecine intensive, 3681 à 4600 points de dépense
- 99.B7.1H †↔ Traitement complexe de médecine intensive, 4601 à 5520 points de dépense
- 99.B7.1I †↔ Traitement complexe de médecine intensive, 5521 à 7360 points de dépense
- 99.B7.1J †↔ Traitement complexe de médecine intensive, 7361 à 9200 points de dépense
- 99.B7.1K †↔ Traitement complexe de médecine intensive, 9201 à 11040 points de dépense
- 99.B7.1L †↔ Traitement complexe de médecine intensive, 11041 à 13800 points de dépense
- 99.B7.1M †↔ Traitement complexe de médecine intensive, 13801 à 16560 points de dépense
- 99.B7.1N †↔ Traitement complexe de médecine intensive, 16561 à 19320 points de dépense
- 99.B7.1O †↔ Traitement complexe de médecine intensive, 19321 points de dépense et plus
- 99.B7.4E †↔ Traitement complexe de médecine intensive chez l'enfant (procédure de base), 2353 à 2646 points de dépense

99.B7.4F ‡↔	Traitement complexe de médecine intensive chez l'enfant (procédure de base), 2647 à 2940 points de dépense	99.B7.5F ‡↔	Traitement complexe de médecine intensive chez le nouveau-né (procédure de base), 2647 à 2940 points de dépense
99.B7.4G ‡↔	Traitement complexe de médecine intensive chez l'enfant (procédure de base), 2941 à 3430 points de dépense	99.B7.5G ‡↔	Traitement complexe de médecine intensive chez le nouveau-né (procédure de base), 2941 à 3430 points de dépense
99.B7.4H ‡↔	Traitement complexe de médecine intensive chez l'enfant (procédure de base), 3431 à 3920 points de dépense	99.B7.5H ‡↔	Traitement complexe de médecine intensive chez le nouveau-né (procédure de base), 3431 à 3920 points de dépense
99.B7.4I ‡↔	Traitement complexe de médecine intensive chez l'enfant (procédure de base), 3921 à 4410 points de dépense	99.B7.5I ‡↔	Traitement complexe de médecine intensive chez le nouveau-né (procédure de base), 3921 à 4410 points de dépense
99.B7.4J ‡↔	Traitement complexe de médecine intensive chez l'enfant (procédure de base), 4411 à 4900 points de dépense	99.B7.5J ‡↔	Traitement complexe de médecine intensive chez le nouveau-né (procédure de base), 4411 à 4900 points de dépense
99.B7.4K ‡↔	Traitement complexe de médecine intensive chez l'enfant (procédure de base), 4901 à 5880 points de dépense	99.B7.5K ‡↔	Traitement complexe de médecine intensive chez le nouveau-né (procédure de base), 4901 à 5880 points de dépense
99.B7.4L ‡↔	Traitement complexe de médecine intensive chez l'enfant (procédure de base), 5881 à 6860 points de dépense	99.B7.5L ‡↔	Traitement complexe de médecine intensive chez le nouveau-né (procédure de base), 5881 à 6860 points de dépense
99.B7.4M ‡↔	Traitement complexe de médecine intensive chez l'enfant (procédure de base), 6861 à 7840 points de dépense	99.B7.5M ‡↔	Traitement complexe de médecine intensive chez le nouveau-né (procédure de base), 6861 à 7840 points de dépense
99.B7.4N ‡↔	Traitement complexe de médecine intensive chez l'enfant (procédure de base), 7841 à 9800 points de dépense	99.B7.5N ‡↔	Traitement complexe de médecine intensive chez le nouveau-né (procédure de base), 7841 à 9800 points de dépense
99.B7.4O ‡↔	Traitement complexe de médecine intensive chez l'enfant (procédure de base), 9801 à 11760 points de dépense	99.B7.5O ‡↔	Traitement complexe de médecine intensive chez le nouveau-né (procédure de base), 9801 à 11760 points de dépense
99.B7.4P ‡↔	Traitement complexe de médecine intensive chez l'enfant (procédure de base), 11761 à 13720 points de dépense	99.B7.5P ‡↔	Traitement complexe de médecine intensive chez le nouveau-né (procédure de base), 11761 à 13720 points de dépense
99.B7.4Q ‡↔	Traitement complexe de médecine intensive chez l'enfant (procédure de base), 13721 à 16660 points de dépense	99.B7.5Q ‡↔	Traitement complexe de médecine intensive chez le nouveau-né (procédure de base), 13721 à 16660 points de dépense
99.B7.4R ‡↔	Traitement complexe de médecine intensive chez l'enfant (procédure de base), 16661 à 19600 points de dépense	99.B7.5R ‡↔	Traitement complexe de médecine intensive chez le nouveau-né (procédure de base), 16661 à 19600 points de dépense
99.B7.4S ‡↔	Traitement complexe de médecine intensive chez l'enfant (procédure de base), 19601 points de dépense et plus	99.B7.5S ‡↔	Traitement complexe de médecine intensive chez le nouveau-né (procédure de base), 19601 points de dépense et plus
99.B7.5E ‡↔	Traitement complexe de médecine intensive chez le nouveau-né (procédure de base), 2353 à 2646 points de dépense		

Procédure A06-5

33.50 ↔	Transplantation pulmonaire, SAP	41.0B.13 ↔	Transplantation de cellules souches hématopoïétiques de moelle osseuse, allogène, donneur apparenté, non HLA identique
33.51 ↔	Transplantation pulmonaire unilatérale	41.0B.14 ↔	Transplantation de cellules souches hématopoïétiques de moelle osseuse, allogène, donneur non apparenté, HLA identique
33.52 ↔	Transplantation pulmonaire bilatérale	41.0B.15 ↔	Transplantation de cellules souches hématopoïétiques de moelle osseuse, allogène, donneur non apparenté, non HLA identique
33.53 ↔	Retransplantation pulmonaire durant la même hospitalisation	41.0B.21 ↔	Transplantation de cellules souches hématopoïétiques de sang périphérique, autologue
33.6X.00 ↔	Transplantation combinée cœur-poumons, SAP	41.0B.22 ↔	Transplantation de cellules souches hématopoïétiques de sang périphérique, allogène, donneur apparenté, HLA identique
33.6X.10 ↔	Retransplantation combinée cœur-poumons durant la même hospitalisation	41.0B.23 ↔	Transplantation de cellules souches hématopoïétiques de sang périphérique, allogène, donneur apparenté, non HLA identique
33.6X.99 ↔	Transplantation combinée cœur-poumons, autre	41.0B.24 ↔	Transplantation de cellules souches hématopoïétiques de sang périphérique, allogène, donneur non apparenté, HLA identique
37.51.00 ↔	Transplantation cardiaque, SAP		
37.51.10 ↔	Transplantation cardiaque		
37.51.20 ↔	Retransplantation cardiaque durant la même hospitalisation		
37.51.99 ↔	Transplantation cardiaque, autre		
41.0B.09 ↔	Transplantation de cellules souches hématopoïétiques, autre		
41.0B.11 ↔	Transplantation de cellules souches hématopoïétiques de moelle osseuse, autologue		
41.0B.12 ↔	Transplantation de cellules souches hématopoïétiques de moelle osseuse, allogène, donneur apparenté, HLA identique		

41.0B.25 ↔	Transplantation de cellules souches hématopoïétiques de sang périphérique, allogène, donneur non apparenté, non HLA identique	41.0B.35 ↔	Transplantation de cellules souches hématopoïétiques de sang du cordon ombilical, pour transplantation allogène, donneur non apparenté, non HLA identique
41.0B.31 ↔	Transplantation de cellules souches hématopoïétiques de sang du cordon ombilical, autologue	41.0F.13 ↔	Transplantation de cellules CAR [chimeric antigen receptor]-T
41.0B.32 ↔	Transplantation de cellules souches hématopoïétiques de sang du cordon ombilical, pour transplantation allogène, donneur apparenté, HLA identique	41.0F.14 ↔	Transplantation de TIL [tumor infiltrating lymphocytes]
41.0B.33 ↔	Transplantation de cellules souches hématopoïétiques de sang du cordon ombilical, pour transplantation allogène, donneur apparenté, non HLA identique	50.50 ↔	Transplantation hépatique, SAP
41.0B.34 ↔	Transplantation de cellules souches hématopoïétiques de sang du cordon ombilical, pour transplantation allogène, donneur non apparenté, HLA identique	50.52 ↔	Transplantation hépatique, greffe de foie entier
		50.53 ↔	Transplantation hépatique, greffe de foie partagé [split liver]
		50.59 ↔	Transplantation hépatique, autre
		84.92 ↔	Séparation de jumeaux siamois égaux
		84.93 ↔	Séparation de jumeaux siamois inégaux

Procédure A06-6

37.69.20 ‡↔	Durée de traitement avec un système d'assistance cardio-vasculaire, avec pompe, sans fonction d'échange gazeux, intravasculaire (y compris intracardiaque), jusqu'à 48 heures	37.69.2C ‡↔	Durée de traitement avec un système d'assistance cardio-vasculaire, avec pompe, sans fonction d'échange gazeux, intravasculaire (y compris intracardiaque), de plus de 336 heures jusqu'à 384 heures
37.69.21 ‡↔	Durée de traitement avec un système d'assistance cardio-vasculaire, avec pompe, sans fonction d'échange gazeux, intravasculaire (y compris intracardiaque), de plus de 48 heures jusqu'à 96 heures	37.69.2D ‡↔	Durée de traitement avec un système d'assistance cardio-vasculaire, avec pompe, sans fonction d'échange gazeux, intravasculaire (y compris intracardiaque), de plus de 384 heures jusqu'à 432 heures
37.69.22 ‡↔	Durée de traitement avec un système d'assistance cardio-vasculaire, avec pompe, sans fonction d'échange gazeux, intravasculaire (y compris intracardiaque), de plus de 96 heures jusqu'à 120 heures	37.69.2E ‡↔	Durée de traitement avec un système d'assistance cardio-vasculaire, avec pompe, sans fonction d'échange gazeux, intravasculaire (y compris intracardiaque), de plus de 432 heures jusqu'à 480 heures
37.69.24 ‡↔	Durée de traitement avec un système d'assistance cardio-vasculaire, avec pompe, sans fonction d'échange gazeux, intravasculaire (y compris intracardiaque), de plus de 120 heures jusqu'à 144 heures	37.69.2F ‡↔	Durée de traitement avec un système d'assistance cardio-vasculaire, avec pompe, sans fonction d'échange gazeux, intravasculaire (y compris intracardiaque), de plus de 480 heures jusqu'à 528 heures
37.69.25 ‡↔	Durée de traitement avec un système d'assistance cardio-vasculaire, avec pompe, sans fonction d'échange gazeux, intravasculaire (y compris intracardiaque), de plus de 144 heures jusqu'à 168 heures	37.69.2G ‡↔	Durée de traitement avec un système d'assistance cardio-vasculaire, avec pompe, sans fonction d'échange gazeux, intravasculaire (y compris intracardiaque), de plus de 528 heures jusqu'à 600 heures
37.69.26 ‡↔	Durée de traitement avec un système d'assistance cardio-vasculaire, avec pompe, sans fonction d'échange gazeux, intravasculaire (y compris intracardiaque), de plus de 168 heures jusqu'à 192 heures	37.69.2H ‡↔	Durée de traitement avec un système d'assistance cardio-vasculaire, avec pompe, sans fonction d'échange gazeux, intravasculaire (y compris intracardiaque), de plus de 600 heures jusqu'à 672 heures
37.69.27 ‡↔	Durée de traitement avec un système d'assistance cardio-vasculaire, avec pompe, sans fonction d'échange gazeux, intravasculaire (y compris intracardiaque), de plus de 192 heures jusqu'à 216 heures	37.69.2I ‡↔	Durée de traitement avec un système d'assistance cardio-vasculaire, avec pompe, sans fonction d'échange gazeux, intravasculaire (y compris intracardiaque), de plus de 672 heures jusqu'à 744 heures
37.69.28 ‡↔	Durée de traitement avec un système d'assistance cardio-vasculaire, avec pompe, sans fonction d'échange gazeux, intravasculaire (y compris intracardiaque), de plus de 216 heures jusqu'à 240 heures	37.69.2J ‡↔	Durée de traitement avec un système d'assistance cardio-vasculaire, avec pompe, sans fonction d'échange gazeux, intravasculaire (y compris intracardiaque), de plus de 744 heures jusqu'à 816 heures
37.69.2A ‡↔	Durée de traitement avec un système d'assistance cardio-vasculaire, avec pompe, sans fonction d'échange gazeux, intravasculaire (y compris intracardiaque), de plus de 240 heures jusqu'à 288 heures	37.69.2K ‡↔	Durée de traitement avec un système d'assistance cardio-vasculaire, avec pompe, sans fonction d'échange gazeux, intravasculaire (y compris intracardiaque), de plus de 816 heures jusqu'à 888 heures
37.69.2B ‡↔	Durée de traitement avec un système d'assistance cardio-vasculaire, avec pompe, sans fonction d'échange gazeux, intravasculaire (y compris intracardiaque), de plus de 288 heures jusqu'à 336 heures		

- 37.69.BF †↔ Durée de traitement avec un système d'assistance cardio-vasculaire et pulmonaire, sans pompe, avec élimination de CO₂, de plus de 336 heures jusqu'à 384 heures
- 37.69.BG †↔ Durée de traitement avec un système d'assistance cardio-vasculaire et pulmonaire, sans pompe, avec élimination de CO₂, de plus de 384 heures jusqu'à 432 heures
- 37.69.BH †↔ Durée de traitement avec un système d'assistance cardio-vasculaire et pulmonaire, sans pompe, avec élimination de CO₂, de plus de 432 heures jusqu'à 480 heures
- 37.69.BI †↔ Durée de traitement avec un système d'assistance cardio-vasculaire et pulmonaire, sans pompe, avec élimination de CO₂, de plus de 480 heures jusqu'à 528 heures
- 37.69.BJ †↔ Durée de traitement avec un système d'assistance cardio-vasculaire et pulmonaire, sans pompe, avec élimination de CO₂, de plus de 528 heures jusqu'à 600 heures
- 37.69.BL †↔ Durée de traitement avec un système d'assistance cardio-vasculaire et pulmonaire, sans pompe, avec élimination de CO₂, de plus de 600 heures jusqu'à 672 heures
- 37.69.BM †↔ Durée de traitement avec un système d'assistance cardio-vasculaire et pulmonaire, sans pompe, avec élimination de CO₂, de plus de 672 heures jusqu'à 744 heures
- 37.69.BN †↔ Durée de traitement avec un système d'assistance cardio-vasculaire et pulmonaire, sans pompe, avec élimination de CO₂, de plus de 744 heures jusqu'à 816 heures
- 37.69.BO †↔ Durée de traitement avec un système d'assistance cardio-vasculaire et pulmonaire, sans pompe, avec élimination de CO₂, de plus de 816 heures jusqu'à 888 heures
- 37.69.BP †↔ Durée de traitement avec un système d'assistance cardio-vasculaire et pulmonaire, sans pompe, avec élimination de CO₂, de plus de 888 heures jusqu'à 960 heures
- 37.69.BQ †↔ Durée de traitement avec un système d'assistance cardio-vasculaire et pulmonaire, sans pompe, avec élimination de CO₂, de plus de 960 heures jusqu'à 1032 heures
- 37.69.BR †↔ Durée de traitement avec un système d'assistance cardio-vasculaire et pulmonaire, sans pompe, avec élimination de CO₂, de plus de 1032 heures
- 37.6A.A1 †↔ Implantation d'un système d'assistance cardio-vasculaire et pulmonaire, sans pompe, avec élimination de CO₂, extracorporel, artérioveineux, par chirurgie extra-thoracique ouverte (p.ex. exposition de vaisseau sanguin)
- 37.6A.A2 †↔ Implantation d'un système d'assistance cardio-vasculaire et pulmonaire, sans pompe, avec élimination de CO₂, extracorporel, artérioveineux, par voie percutanée

Procédure A06-7

- 99.B7.1H †↔ Traitement complexe de médecine intensive, 4601 à 5520 points de dépense
- 99.B7.1I †↔ Traitement complexe de médecine intensive, 5521 à 7360 points de dépense
- 99.B7.1J †↔ Traitement complexe de médecine intensive, 7361 à 9200 points de dépense
- 99.B7.1K †↔ Traitement complexe de médecine intensive, 9201 à 11040 points de dépense
- 99.B7.1L †↔ Traitement complexe de médecine intensive, 11041 à 13800 points de dépense
- 99.B7.1M †↔ Traitement complexe de médecine intensive, 13801 à 16560 points de dépense
- 99.B7.1N †↔ Traitement complexe de médecine intensive, 16561 à 19320 points de dépense
- 99.B7.1O †↔ Traitement complexe de médecine intensive, 19321 points de dépense et plus
- 99.B7.4J †↔ Traitement complexe de médecine intensive chez l'enfant (procédure de base), 4411 à 4900 points de dépense
- 99.B7.4K †↔ Traitement complexe de médecine intensive chez l'enfant (procédure de base), 4901 à 5880 points de dépense
- 99.B7.4L †↔ Traitement complexe de médecine intensive chez l'enfant (procédure de base), 5881 à 6860 points de dépense
- 99.B7.4M †↔ Traitement complexe de médecine intensive chez l'enfant (procédure de base), 6861 à 7840 points de dépense
- 99.B7.4N †↔ Traitement complexe de médecine intensive chez l'enfant (procédure de base), 7841 à 9800 points de dépense
- 99.B7.4O †↔ Traitement complexe de médecine intensive chez l'enfant (procédure de base), 9801 à 11760 points de dépense
- 99.B7.4P †↔ Traitement complexe de médecine intensive chez l'enfant (procédure de base), 11761 à 13720 points de dépense
- 99.B7.4Q †↔ Traitement complexe de médecine intensive chez l'enfant (procédure de base), 13721 à 16660 points de dépense
- 99.B7.4R †↔ Traitement complexe de médecine intensive chez l'enfant (procédure de base), 16661 à 19600 points de dépense
- 99.B7.4S †↔ Traitement complexe de médecine intensive chez l'enfant (procédure de base), 19601 points de dépense et plus
- 99.B7.5J †↔ Traitement complexe de médecine intensive chez le nouveau-né (procédure de base), 4411 à 4900 points de dépense
- 99.B7.5K †↔ Traitement complexe de médecine intensive chez le nouveau-né (procédure de base), 4901 à 5880 points de dépense
- 99.B7.5L †↔ Traitement complexe de médecine intensive chez le nouveau-né (procédure de base), 5881 à 6860 points de dépense
- 99.B7.5M †↔ Traitement complexe de médecine intensive chez le nouveau-né (procédure de base), 6861 à 7840 points de dépense
- 99.B7.5N †↔ Traitement complexe de médecine intensive chez le nouveau-né (procédure de base), 7841 à 9800 points de dépense
- 99.B7.5O †↔ Traitement complexe de médecine intensive chez le nouveau-né (procédure de base), 9801 à 11760 points de dépense
- 99.B7.5P †↔ Traitement complexe de médecine intensive chez le nouveau-né (procédure de base), 11761 à 13720 points de dépense
- 99.B7.5Q †↔ Traitement complexe de médecine intensive chez le nouveau-né (procédure de base), 13721 à 16660 points de dépense
- 99.B7.5R †↔ Traitement complexe de médecine intensive chez le nouveau-né (procédure de base), 16661 à 19600 points de dépense
- 99.B7.5S †↔ Traitement complexe de médecine intensive chez le nouveau-né (procédure de base), 19601 points de dépense et plus

99.B8.1I †↔ Traitement complexe en U-IMC chez l'adulte, 5521 à 7360 points de dépense	99.B8.4Q †↔ Traitement complexe en U-IMC chez l'enfant, 13721 à 16660 points de dépense
99.B8.1J †↔ Traitement complexe en U-IMC chez l'adulte, 7361 à 9200 points de dépense	99.B8.4R †↔ Traitement complexe en U-IMC chez l'enfant, 16661 à 19600 points de dépense
99.B8.1K †↔ Traitement complexe en U-IMC chez l'adulte, 9201 à 11040 points de dépense	99.B8.4S †↔ Traitement complexe en U-IMC chez l'enfant, 19601 points de dépense et plus
99.B8.1L †↔ Traitement complexe en U-IMC chez l'adulte, 11041 à 13800 points de dépense	99.B8.5K †↔ Traitement complexe en U-IMC chez le nouveau-né, 4901 à 5880 points de dépense
99.B8.1M †↔ Traitement complexe en U-IMC chez l'adulte, 13801 à 16560 points de dépense	99.B8.5L †↔ Traitement complexe en U-IMC chez le nouveau-né, 5881 à 6860 points de dépense
99.B8.1N †↔ Traitement complexe en U-IMC chez l'adulte, 16561 à 19320 points de dépense	99.B8.5M †↔ Traitement complexe en U-IMC chez le nouveau-né, 6861 à 7840 points de dépense
99.B8.1O †↔ Traitement complexe en U-IMC chez l'adulte, 19321 points de dépense et plus	99.B8.5N †↔ Traitement complexe en U-IMC chez le nouveau-né, 7841 à 9800 points de dépense
99.B8.4K †↔ Traitement complexe en U-IMC chez l'enfant, 4901 à 5880 points de dépense	99.B8.5O †↔ Traitement complexe en U-IMC chez le nouveau-né, 9801 à 11760 points de dépense
99.B8.4L †↔ Traitement complexe en U-IMC chez l'enfant, 5881 à 6860 points de dépense	99.B8.5P †↔ Traitement complexe en U-IMC chez le nouveau-né, 11761 à 13720 points de dépense
99.B8.4M †↔ Traitement complexe en U-IMC chez l'enfant, 6861 à 7840 points de dépense	99.B8.5Q †↔ Traitement complexe en U-IMC chez le nouveau-né, 13721 à 16660 points de dépense
99.B8.4N †↔ Traitement complexe en U-IMC chez l'enfant, 7841 à 9800 points de dépense	99.B8.5R †↔ Traitement complexe en U-IMC chez le nouveau-né, 16661 à 19600 points de dépense
99.B8.4O †↔ Traitement complexe en U-IMC chez l'enfant, 9801 à 11760 points de dépense	99.B8.5S †↔ Traitement complexe en U-IMC chez le nouveau-né, 19601 points de dépense et plus
99.B8.4P †↔ Traitement complexe en U-IMC chez l'enfant, 11761 à 13720 points de dépense	

Procédure A06-8

99.B7.1F †↔ Traitement complexe de médecine intensive, 3221 à 3680 points de dépense	99.B7.4O †↔ Traitement complexe de médecine intensive chez l'enfant (procédure de base), 9801 à 11760 points de dépense
99.B7.1G †↔ Traitement complexe de médecine intensive, 3681 à 4600 points de dépense	99.B7.4P †↔ Traitement complexe de médecine intensive chez l'enfant (procédure de base), 11761 à 13720 points de dépense
99.B7.1H †↔ Traitement complexe de médecine intensive, 4601 à 5520 points de dépense	99.B7.4Q †↔ Traitement complexe de médecine intensive chez l'enfant (procédure de base), 13721 à 16660 points de dépense
99.B7.1I †↔ Traitement complexe de médecine intensive, 5521 à 7360 points de dépense	99.B7.4R †↔ Traitement complexe de médecine intensive chez l'enfant (procédure de base), 16661 à 19600 points de dépense
99.B7.1J †↔ Traitement complexe de médecine intensive, 7361 à 9200 points de dépense	99.B7.4S †↔ Traitement complexe de médecine intensive chez l'enfant (procédure de base), 19601 points de dépense et plus
99.B7.1K †↔ Traitement complexe de médecine intensive, 9201 à 11040 points de dépense	99.B7.5H †↔ Traitement complexe de médecine intensive chez le nouveau-né (procédure de base), 3431 à 3920 points de dépense
99.B7.1L †↔ Traitement complexe de médecine intensive, 11041 à 13800 points de dépense	99.B7.5I †↔ Traitement complexe de médecine intensive chez le nouveau-né (procédure de base), 3921 à 4410 points de dépense
99.B7.1M †↔ Traitement complexe de médecine intensive, 13801 à 16560 points de dépense	99.B7.5J †↔ Traitement complexe de médecine intensive chez le nouveau-né (procédure de base), 4411 à 4900 points de dépense
99.B7.1N †↔ Traitement complexe de médecine intensive, 16561 à 19320 points de dépense	99.B7.5K †↔ Traitement complexe de médecine intensive chez le nouveau-né (procédure de base), 4901 à 5880 points de dépense
99.B7.1O †↔ Traitement complexe de médecine intensive, 19321 points de dépense et plus	99.B7.5L †↔ Traitement complexe de médecine intensive chez le nouveau-né (procédure de base), 5881 à 6860 points de dépense
99.B7.4H †↔ Traitement complexe de médecine intensive chez l'enfant (procédure de base), 3431 à 3920 points de dépense	99.B7.5M †↔ Traitement complexe de médecine intensive chez le nouveau-né (procédure de base), 6861 à 7840 points de dépense
99.B7.4I †↔ Traitement complexe de médecine intensive chez l'enfant (procédure de base), 3921 à 4410 points de dépense	99.B7.5N †↔ Traitement complexe de médecine intensive chez le nouveau-né (procédure de base), 7841 à 9800 points de dépense
99.B7.4J †↔ Traitement complexe de médecine intensive chez l'enfant (procédure de base), 4411 à 4900 points de dépense	99.B7.5O †↔ Traitement complexe de médecine intensive chez le nouveau-né (procédure de base), 9801 à 11760 points de dépense
99.B7.4K †↔ Traitement complexe de médecine intensive chez l'enfant (procédure de base), 4901 à 5880 points de dépense	
99.B7.4L †↔ Traitement complexe de médecine intensive chez l'enfant (procédure de base), 5881 à 6860 points de dépense	
99.B7.4M †↔ Traitement complexe de médecine intensive chez l'enfant (procédure de base), 6861 à 7840 points de dépense	
99.B7.4N †↔ Traitement complexe de médecine intensive chez l'enfant (procédure de base), 7841 à 9800 points de dépense	

99.B7.5P †↔ Traitement complexe de médecine intensive chez le nouveau-né (procédure de base), 11761 à 13720 points de dépense	99.B7.5R †↔ Traitement complexe de médecine intensive chez le nouveau-né (procédure de base), 16661 à 19600 points de dépense
99.B7.5Q †↔ Traitement complexe de médecine intensive chez le nouveau-né (procédure de base), 13721 à 16660 points de dépense	99.B7.5S †↔ Traitement complexe de médecine intensive chez le nouveau-né (procédure de base), 19601 points de dépense et plus

Procédure A06-9

99.B8.1F †↔ Traitement complexe en U-IMC chez l'adulte, 3221 à 3680 points de dépense	99.B8.4O †↔ Traitement complexe en U-IMC chez l'enfant, 9801 à 11760 points de dépense
99.B8.1G †↔ Traitement complexe en U-IMC chez l'adulte, 3681 à 4600 points de dépense	99.B8.4P †↔ Traitement complexe en U-IMC chez l'enfant, 11761 à 13720 points de dépense
99.B8.1H †↔ Traitement complexe en U-IMC chez l'adulte, 4601 à 5520 points de dépense	99.B8.4Q †↔ Traitement complexe en U-IMC chez l'enfant, 13721 à 16660 points de dépense
99.B8.1I †↔ Traitement complexe en U-IMC chez l'adulte, 5521 à 7360 points de dépense	99.B8.4R †↔ Traitement complexe en U-IMC chez l'enfant, 16661 à 19600 points de dépense
99.B8.1J †↔ Traitement complexe en U-IMC chez l'adulte, 7361 à 9200 points de dépense	99.B8.4S †↔ Traitement complexe en U-IMC chez l'enfant, 19601 points de dépense et plus
99.B8.1K †↔ Traitement complexe en U-IMC chez l'adulte, 9201 à 11040 points de dépense	99.B8.5H †↔ Traitement complexe en U-IMC chez le nouveau-né, 3431 à 3920 points de dépense
99.B8.1L †↔ Traitement complexe en U-IMC chez l'adulte, 11041 à 13800 points de dépense	99.B8.5I †↔ Traitement complexe en U-IMC chez le nouveau-né, 3921 à 4410 points de dépense
99.B8.1M †↔ Traitement complexe en U-IMC chez l'adulte, 13801 à 16560 points de dépense	99.B8.5J †↔ Traitement complexe en U-IMC chez le nouveau-né, 4411 à 4900 points de dépense
99.B8.1N †↔ Traitement complexe en U-IMC chez l'adulte, 16561 à 19320 points de dépense	99.B8.5K †↔ Traitement complexe en U-IMC chez le nouveau-né, 4901 à 5880 points de dépense
99.B8.1O †↔ Traitement complexe en U-IMC chez l'adulte, 19321 points de dépense et plus	99.B8.5L †↔ Traitement complexe en U-IMC chez le nouveau-né, 5881 à 6860 points de dépense
99.B8.4H †↔ Traitement complexe en U-IMC chez l'enfant, 3431 à 3920 points de dépense	99.B8.5M †↔ Traitement complexe en U-IMC chez le nouveau-né, 6861 à 7840 points de dépense
99.B8.4I †↔ Traitement complexe en U-IMC chez l'enfant, 3921 à 4410 points de dépense	99.B8.5N †↔ Traitement complexe en U-IMC chez le nouveau-né, 7841 à 9800 points de dépense
99.B8.4J †↔ Traitement complexe en U-IMC chez l'enfant, 4411 à 4900 points de dépense	99.B8.5O †↔ Traitement complexe en U-IMC chez le nouveau-né, 9801 à 11760 points de dépense
99.B8.4K †↔ Traitement complexe en U-IMC chez l'enfant, 4901 à 5880 points de dépense	99.B8.5P †↔ Traitement complexe en U-IMC chez le nouveau-né, 11761 à 13720 points de dépense
99.B8.4L †↔ Traitement complexe en U-IMC chez l'enfant, 5881 à 6860 points de dépense	99.B8.5Q †↔ Traitement complexe en U-IMC chez le nouveau-né, 13721 à 16660 points de dépense
99.B8.4M †↔ Traitement complexe en U-IMC chez l'enfant, 6861 à 7840 points de dépense	99.B8.5R †↔ Traitement complexe en U-IMC chez le nouveau-né, 16661 à 19600 points de dépense
99.B8.4N †↔ Traitement complexe en U-IMC chez l'enfant, 7841 à 9800 points de dépense	99.B8.5S †↔ Traitement complexe en U-IMC chez le nouveau-né, 19601 points de dépense et plus

ADRG A07

Traitement complexe de soins intensifs > 1470/2208 points ou traitement complexe en unité de soins intermédiaires > 3430/3680 points ou traitement complexe de soins intensifs > 784/828 points avec autres situations coûteuses

Au moins une procédure dans le tableau A07-1 ou (définition du DRG de base (A11) ou au moins une procédure dans le tableau A07-2 et pas [MDC est égale 22] ou définition du DRG de base (A36)) et Traitement sous vide complexe

DRG A07A

Interventions hautement complexes ou traitement complexe de soins intensifs > 2940/3680 points ou traitement complexe en unité de soins intermédiaires > 3430/4600 points ou réadaptation neurologique précoce à partir de 7 jours de traitement ou traitement complexe de soins intensifs > 2058/2484 points avec traitement sous vide complexe ou traitement complexe de soins intensifs particulier avec points de traitement complexe en unité de soins intermédiaires

(Procédures opératoires complexes ou Traumatisme multiple ou au moins une procédure dans le tableau A07-3 ou Traitement sous vide complexe) et (au moins une procédure dans le tableau A07-4 ou au moins une procédure dans le tableau A07-5 ou au moins une procédure dans le tableau A07-6 ou au moins une procédure dans le tableau A07-7 et Traitement sous vide complexe ou procédure au moins de deux tableaux A07-8, A07-9 ou procédure au moins de deux tableaux A07-10, A07-11 ou Procédures opératoires complexes en quatre temps)

DRG A07B

Procédure opératoire complexe ou traumatisme multiple ou traitement complexe de soins intensifs > 2940/3680 points ou traitement complexe en unité de soins intermédiaires > 3430/4600 points ou réadaptation neurologique précoce à partir de 7 jours de traitement ou situations complexes, avec CC les plus sévères ou traitement sous vide hautement complexe, ou CC les plus sévères avec traitement complexe de soins intensifs > 1764/2484 points ou âge < 16 ans

(Procédures opératoires complexes ou Traumatisme multiple ou au moins une procédure dans le tableau A07-3 ou Traitement sous vide complexe) et (PCCL > 5 ou Traitement sous vide hautement complexe) ou PCCL > 5 et (au moins une procédure dans le tableau A07-12 ou Âge < 16 ans)

DRG A07C

Procédure opératoire complexe ou traumatisme multiple ou traitement sous vide complexe ou traitement complexe de soins intensifs > 1470/2208 points ou traitement complexe en unité de soins intermédiaires > 3430/3680 points ou réadaptation neurologique précoce à partir de 7 jours de traitement ou situations complexes ou âge > 15 ans

Procédures opératoires complexes ou Traumatisme multiple ou au moins une procédure dans le tableau A07-3 ou Traitement sous vide complexe

Procédure A07-1

99.B7.1C ‡↔ Traitement complexe de médecine intensive, 2209 à 2484 points de dépense	99.B7.4H ‡↔ Traitement complexe de médecine intensive chez l'enfant (procédure de base), 3431 à 3920 points de dépense
99.B7.1D ‡↔ Traitement complexe de médecine intensive, 2485 à 2760 points de dépense	99.B7.4I ‡↔ Traitement complexe de médecine intensive chez l'enfant (procédure de base), 3921 à 4410 points de dépense
99.B7.1E ‡↔ Traitement complexe de médecine intensive, 2761 à 3220 points de dépense	99.B7.4J ‡↔ Traitement complexe de médecine intensive chez l'enfant (procédure de base), 4411 à 4900 points de dépense
99.B7.1F ‡↔ Traitement complexe de médecine intensive, 3221 à 3680 points de dépense	99.B7.4K ‡↔ Traitement complexe de médecine intensive chez l'enfant (procédure de base), 4901 à 5880 points de dépense
99.B7.1G ‡↔ Traitement complexe de médecine intensive, 3681 à 4600 points de dépense	99.B7.4L ‡↔ Traitement complexe de médecine intensive chez l'enfant (procédure de base), 5881 à 6860 points de dépense
99.B7.1H ‡↔ Traitement complexe de médecine intensive, 4601 à 5520 points de dépense	99.B7.4M ‡↔ Traitement complexe de médecine intensive chez l'enfant (procédure de base), 6861 à 7840 points de dépense
99.B7.1I ‡↔ Traitement complexe de médecine intensive, 5521 à 7360 points de dépense	99.B7.4N ‡↔ Traitement complexe de médecine intensive chez l'enfant (procédure de base), 7841 à 9800 points de dépense
99.B7.1J ‡↔ Traitement complexe de médecine intensive, 7361 à 9200 points de dépense	99.B7.4O ‡↔ Traitement complexe de médecine intensive chez l'enfant (procédure de base), 9801 à 11760 points de dépense
99.B7.1K ‡↔ Traitement complexe de médecine intensive, 9201 à 11040 points de dépense	99.B7.4P ‡↔ Traitement complexe de médecine intensive chez l'enfant (procédure de base), 11761 à 13720 points de dépense
99.B7.1L ‡↔ Traitement complexe de médecine intensive, 11041 à 13800 points de dépense	99.B7.4Q ‡↔ Traitement complexe de médecine intensive chez l'enfant (procédure de base), 13721 à 16660 points de dépense
99.B7.1M ‡↔ Traitement complexe de médecine intensive, 13801 à 16560 points de dépense	99.B7.4R ‡↔ Traitement complexe de médecine intensive chez l'enfant (procédure de base), 16661 à 19600 points de dépense
99.B7.1N ‡↔ Traitement complexe de médecine intensive, 16561 à 19320 points de dépense	99.B7.4S ‡↔ Traitement complexe de médecine intensive chez l'enfant (procédure de base), 19601 points de dépense et plus
99.B7.1O ‡↔ Traitement complexe de médecine intensive, 19321 points de dépense et plus	99.B7.5B ‡↔ Traitement complexe de médecine intensive chez le nouveau-né (procédure de base), 1471 à 1764 points de dépense
99.B7.4B ‡↔ Traitement complexe de médecine intensive chez l'enfant (procédure de base), 1471 à 1764 points de dépense	99.B7.5C ‡↔ Traitement complexe de médecine intensive chez le nouveau-né (procédure de base), 1765 à 2058 points de dépense
99.B7.4C ‡↔ Traitement complexe de médecine intensive chez l'enfant (procédure de base), 1765 à 2058 points de dépense	99.B7.5D ‡↔ Traitement complexe de médecine intensive chez le nouveau-né (procédure de base), 2059 à 2352 points de dépense
99.B7.4D ‡↔ Traitement complexe de médecine intensive chez l'enfant (procédure de base), 2059 à 2352 points de dépense	
99.B7.4E ‡↔ Traitement complexe de médecine intensive chez l'enfant (procédure de base), 2353 à 2646 points de dépense	
99.B7.4F ‡↔ Traitement complexe de médecine intensive chez l'enfant (procédure de base), 2647 à 2940 points de dépense	
99.B7.4G ‡↔ Traitement complexe de médecine intensive chez l'enfant (procédure de base), 2941 à 3430 points de dépense	

- 99.B7.5E †↔ Traitement complexe de médecine intensive chez le nouveau-né (procédure de base), 2353 à 2646 points de dépense
- 99.B7.5F †↔ Traitement complexe de médecine intensive chez le nouveau-né (procédure de base), 2647 à 2940 points de dépense
- 99.B7.5G †↔ Traitement complexe de médecine intensive chez le nouveau-né (procédure de base), 2941 à 3430 points de dépense
- 99.B7.5H †↔ Traitement complexe de médecine intensive chez le nouveau-né (procédure de base), 3431 à 3920 points de dépense
- 99.B7.5I †↔ Traitement complexe de médecine intensive chez le nouveau-né (procédure de base), 3921 à 4410 points de dépense
- 99.B7.5J †↔ Traitement complexe de médecine intensive chez le nouveau-né (procédure de base), 4411 à 4900 points de dépense
- 99.B7.5K †↔ Traitement complexe de médecine intensive chez le nouveau-né (procédure de base), 4901 à 5880 points de dépense
- 99.B7.5L †↔ Traitement complexe de médecine intensive chez le nouveau-né (procédure de base), 5881 à 6860 points de dépense
- 99.B7.5M †↔ Traitement complexe de médecine intensive chez le nouveau-né (procédure de base), 6861 à 7840 points de dépense
- 99.B7.5N †↔ Traitement complexe de médecine intensive chez le nouveau-né (procédure de base), 7841 à 9800 points de dépense
- 99.B7.5O †↔ Traitement complexe de médecine intensive chez le nouveau-né (procédure de base), 9801 à 11760 points de dépense
- 99.B7.5P †↔ Traitement complexe de médecine intensive chez le nouveau-né (procédure de base), 11761 à 13720 points de dépense
- 99.B7.5Q †↔ Traitement complexe de médecine intensive chez le nouveau-né (procédure de base), 13721 à 16660 points de dépense
- 99.B7.5R †↔ Traitement complexe de médecine intensive chez le nouveau-né (procédure de base), 16661 à 19600 points de dépense
- 99.B7.5S †↔ Traitement complexe de médecine intensive chez le nouveau-né (procédure de base), 19601 points de dépense et plus
- 99.B8.1G †↔ Traitement complexe en U-IMC chez l'adulte, 3681 à 4600 points de dépense
- 99.B8.1H †↔ Traitement complexe en U-IMC chez l'adulte, 4601 à 5520 points de dépense
- 99.B8.1I †↔ Traitement complexe en U-IMC chez l'adulte, 5521 à 7360 points de dépense
- 99.B8.1J †↔ Traitement complexe en U-IMC chez l'adulte, 7361 à 9200 points de dépense
- 99.B8.1K †↔ Traitement complexe en U-IMC chez l'adulte, 9201 à 11040 points de dépense
- 99.B8.1L †↔ Traitement complexe en U-IMC chez l'adulte, 11041 à 13800 points de dépense
- 99.B8.1M †↔ Traitement complexe en U-IMC chez l'adulte, 13801 à 16560 points de dépense
- 99.B8.1N †↔ Traitement complexe en U-IMC chez l'adulte, 16561 à 19320 points de dépense
- 99.B8.1O †↔ Traitement complexe en U-IMC chez l'adulte, 19321 points de dépense et plus
- 99.B8.4H †↔ Traitement complexe en U-IMC chez l'enfant, 3431 à 3920 points de dépense
- 99.B8.4I †↔ Traitement complexe en U-IMC chez l'enfant, 3921 à 4410 points de dépense
- 99.B8.4J †↔ Traitement complexe en U-IMC chez l'enfant, 4411 à 4900 points de dépense
- 99.B8.4K †↔ Traitement complexe en U-IMC chez l'enfant, 4901 à 5880 points de dépense
- 99.B8.4L †↔ Traitement complexe en U-IMC chez l'enfant, 5881 à 6860 points de dépense
- 99.B8.4M †↔ Traitement complexe en U-IMC chez l'enfant, 6861 à 7840 points de dépense
- 99.B8.4N †↔ Traitement complexe en U-IMC chez l'enfant, 7841 à 9800 points de dépense
- 99.B8.4O †↔ Traitement complexe en U-IMC chez l'enfant, 9801 à 11760 points de dépense
- 99.B8.4P †↔ Traitement complexe en U-IMC chez l'enfant, 11761 à 13720 points de dépense
- 99.B8.4Q †↔ Traitement complexe en U-IMC chez l'enfant, 13721 à 16660 points de dépense
- 99.B8.4R †↔ Traitement complexe en U-IMC chez l'enfant, 16661 à 19600 points de dépense
- 99.B8.4S †↔ Traitement complexe en U-IMC chez l'enfant, 19601 points de dépense et plus
- 99.B8.5H †↔ Traitement complexe en U-IMC chez le nouveau-né, 3431 à 3920 points de dépense
- 99.B8.5I †↔ Traitement complexe en U-IMC chez le nouveau-né, 3921 à 4410 points de dépense
- 99.B8.5J †↔ Traitement complexe en U-IMC chez le nouveau-né, 4411 à 4900 points de dépense
- 99.B8.5K †↔ Traitement complexe en U-IMC chez le nouveau-né, 4901 à 5880 points de dépense
- 99.B8.5L †↔ Traitement complexe en U-IMC chez le nouveau-né, 5881 à 6860 points de dépense
- 99.B8.5M †↔ Traitement complexe en U-IMC chez le nouveau-né, 6861 à 7840 points de dépense
- 99.B8.5N †↔ Traitement complexe en U-IMC chez le nouveau-né, 7841 à 9800 points de dépense
- 99.B8.5O †↔ Traitement complexe en U-IMC chez le nouveau-né, 9801 à 11760 points de dépense
- 99.B8.5P †↔ Traitement complexe en U-IMC chez le nouveau-né, 11761 à 13720 points de dépense
- 99.B8.5Q †↔ Traitement complexe en U-IMC chez le nouveau-né, 13721 à 16660 points de dépense
- 99.B8.5R †↔ Traitement complexe en U-IMC chez le nouveau-né, 16661 à 19600 points de dépense
- 99.B8.5S †↔ Traitement complexe en U-IMC chez le nouveau-né, 19601 points de dépense et plus

Procédure A07-10

- 99.B7.1C †↔ Traitement complexe de médecine intensive, 2209 à 2484 points de dépense
- 99.B7.1D †↔ Traitement complexe de médecine intensive, 2485 à 2760 points de dépense
- 99.B7.1E †↔ Traitement complexe de médecine intensive, 2761 à 3220 points de dépense
- 99.B7.1F †↔ Traitement complexe de médecine intensive, 3221 à 3680 points de dépense
- 99.B7.1G †↔ Traitement complexe de médecine intensive, 3681 à 4600 points de dépense
- 99.B7.1H †↔ Traitement complexe de médecine intensive, 4601 à 5520 points de dépense
- 99.B7.1I †↔ Traitement complexe de médecine intensive, 5521 à 7360 points de dépense
- 99.B7.1J †↔ Traitement complexe de médecine intensive, 7361 à 9200 points de dépense
- 99.B7.1K †↔ Traitement complexe de médecine intensive, 9201 à 11040 points de dépense
- 99.B7.1L †↔ Traitement complexe de médecine intensive, 11041 à 13800 points de dépense

- 99.B7.1M †↔ Traitement complexe de médecine intensive, 13801 à 16560 points de dépense
- 99.B7.1N †↔ Traitement complexe de médecine intensive, 16561 à 19320 points de dépense
- 99.B7.1O †↔ Traitement complexe de médecine intensive, 19321 points de dépense et plus

Procédure A07-11

- 99.B8.1B †↔ Traitement complexe en U-IMC chez l'adulte, 1933 à 2208 points de dépense
- 99.B8.1C †↔ Traitement complexe en U-IMC chez l'adulte, 2209 à 2484 points de dépense
- 99.B8.1D †↔ Traitement complexe en U-IMC chez l'adulte, 2485 à 2760 points de dépense
- 99.B8.1E †↔ Traitement complexe en U-IMC chez l'adulte, 2761 à 3220 points de dépense
- 99.B8.1F †↔ Traitement complexe en U-IMC chez l'adulte, 3221 à 3680 points de dépense
- 99.B8.1G †↔ Traitement complexe en U-IMC chez l'adulte, 3681 à 4600 points de dépense
- 99.B8.1H †↔ Traitement complexe en U-IMC chez l'adulte, 4601 à 5520 points de dépense
- 99.B8.1I †↔ Traitement complexe en U-IMC chez l'adulte, 5521 à 7360 points de dépense
- 99.B8.1J †↔ Traitement complexe en U-IMC chez l'adulte, 7361 à 9200 points de dépense
- 99.B8.1K †↔ Traitement complexe en U-IMC chez l'adulte, 9201 à 11040 points de dépense
- 99.B8.1L †↔ Traitement complexe en U-IMC chez l'adulte, 11041 à 13800 points de dépense
- 99.B8.1M †↔ Traitement complexe en U-IMC chez l'adulte, 13801 à 16560 points de dépense
- 99.B8.1N †↔ Traitement complexe en U-IMC chez l'adulte, 16561 à 19320 points de dépense
- 99.B8.1O †↔ Traitement complexe en U-IMC chez l'adulte, 19321 points de dépense et plus

Procédure A07-12

- 99.B7.1D †↔ Traitement complexe de médecine intensive, 2485 à 2760 points de dépense
- 99.B7.1E †↔ Traitement complexe de médecine intensive, 2761 à 3220 points de dépense
- 99.B7.1F †↔ Traitement complexe de médecine intensive, 3221 à 3680 points de dépense
- 99.B7.1G †↔ Traitement complexe de médecine intensive, 3681 à 4600 points de dépense
- 99.B7.1H †↔ Traitement complexe de médecine intensive, 4601 à 5520 points de dépense
- 99.B7.1I †↔ Traitement complexe de médecine intensive, 5521 à 7360 points de dépense
- 99.B7.1J †↔ Traitement complexe de médecine intensive, 7361 à 9200 points de dépense
- 99.B7.1K †↔ Traitement complexe de médecine intensive, 9201 à 11040 points de dépense
- 99.B7.1L †↔ Traitement complexe de médecine intensive, 11041 à 13800 points de dépense
- 99.B7.1M †↔ Traitement complexe de médecine intensive, 13801 à 16560 points de dépense
- 99.B7.1N †↔ Traitement complexe de médecine intensive, 16561 à 19320 points de dépense
- 99.B7.1O †↔ Traitement complexe de médecine intensive, 19321 points de dépense et plus
- 99.B7.4C †↔ Traitement complexe de médecine intensive chez l'enfant (procédure de base), 1765 à 2058 points de dépense
- 99.B7.4D †↔ Traitement complexe de médecine intensive chez l'enfant (procédure de base), 2059 à 2352 points de dépense
- 99.B7.4E †↔ Traitement complexe de médecine intensive chez l'enfant (procédure de base), 2353 à 2646 points de dépense
- 99.B7.4F †↔ Traitement complexe de médecine intensive chez l'enfant (procédure de base), 2647 à 2940 points de dépense
- 99.B7.4G †↔ Traitement complexe de médecine intensive chez l'enfant (procédure de base), 2941 à 3430 points de dépense
- 99.B7.4H †↔ Traitement complexe de médecine intensive chez l'enfant (procédure de base), 3431 à 3920 points de dépense
- 99.B7.4I †↔ Traitement complexe de médecine intensive chez l'enfant (procédure de base), 3921 à 4410 points de dépense
- 99.B7.4J †↔ Traitement complexe de médecine intensive chez l'enfant (procédure de base), 4411 à 4900 points de dépense
- 99.B7.4K †↔ Traitement complexe de médecine intensive chez l'enfant (procédure de base), 4901 à 5880 points de dépense
- 99.B7.4L †↔ Traitement complexe de médecine intensive chez l'enfant (procédure de base), 5881 à 6860 points de dépense
- 99.B7.4M †↔ Traitement complexe de médecine intensive chez l'enfant (procédure de base), 6861 à 7840 points de dépense
- 99.B7.4N †↔ Traitement complexe de médecine intensive chez l'enfant (procédure de base), 7841 à 9800 points de dépense
- 99.B7.4O †↔ Traitement complexe de médecine intensive chez l'enfant (procédure de base), 9801 à 11760 points de dépense
- 99.B7.4P †↔ Traitement complexe de médecine intensive chez l'enfant (procédure de base), 11761 à 13720 points de dépense
- 99.B7.4Q †↔ Traitement complexe de médecine intensive chez l'enfant (procédure de base), 13721 à 16660 points de dépense
- 99.B7.4R †↔ Traitement complexe de médecine intensive chez l'enfant (procédure de base), 16661 à 19600 points de dépense
- 99.B7.4S †↔ Traitement complexe de médecine intensive chez l'enfant (procédure de base), 19601 points de dépense et plus
- 99.B7.5C †↔ Traitement complexe de médecine intensive chez le nouveau-né (procédure de base), 1765 à 2058 points de dépense
- 99.B7.5D †↔ Traitement complexe de médecine intensive chez le nouveau-né (procédure de base), 2059 à 2352 points de dépense
- 99.B7.5E †↔ Traitement complexe de médecine intensive chez le nouveau-né (procédure de base), 2353 à 2646 points de dépense
- 99.B7.5F †↔ Traitement complexe de médecine intensive chez le nouveau-né (procédure de base), 2647 à 2940 points de dépense
- 99.B7.5G †↔ Traitement complexe de médecine intensive chez le nouveau-né (procédure de base), 2941 à 3430 points de dépense

- 99.B7.5H †↔ Traitement complexe de médecine intensive chez le nouveau-né (procédure de base), 3431 à 3920 points de dépense
- 99.B7.5I †↔ Traitement complexe de médecine intensive chez le nouveau-né (procédure de base), 3921 à 4410 points de dépense
- 99.B7.5J †↔ Traitement complexe de médecine intensive chez le nouveau-né (procédure de base), 4411 à 4900 points de dépense
- 99.B7.5K †↔ Traitement complexe de médecine intensive chez le nouveau-né (procédure de base), 4901 à 5880 points de dépense
- 99.B7.5L †↔ Traitement complexe de médecine intensive chez le nouveau-né (procédure de base), 5881 à 6860 points de dépense
- 99.B7.5M †↔ Traitement complexe de médecine intensive chez le nouveau-né (procédure de base), 6861 à 7840 points de dépense
- 99.B7.5N †↔ Traitement complexe de médecine intensive chez le nouveau-né (procédure de base), 7841 à 9800 points de dépense
- 99.B7.5O †↔ Traitement complexe de médecine intensive chez le nouveau-né (procédure de base), 9801 à 11760 points de dépense
- 99.B7.5P †↔ Traitement complexe de médecine intensive chez le nouveau-né (procédure de base), 11761 à 13720 points de dépense
- 99.B7.5Q †↔ Traitement complexe de médecine intensive chez le nouveau-né (procédure de base), 13721 à 16660 points de dépense
- 99.B7.5R †↔ Traitement complexe de médecine intensive chez le nouveau-né (procédure de base), 16661 à 19600 points de dépense
- 99.B7.5S †↔ Traitement complexe de médecine intensive chez le nouveau-né (procédure de base), 19601 points de dépense et plus

Procédure A07-2

- 99.B7.16 †↔ Traitement complexe de médecine intensive, 829 à 1104 points de dépense
- 99.B7.17 †↔ Traitement complexe de médecine intensive, 1105 à 1380 points de dépense
- 99.B7.18 †↔ Traitement complexe de médecine intensive, 1381 à 1656 points de dépense
- 99.B7.1A †↔ Traitement complexe de médecine intensive, 1657 à 1932 points de dépense
- 99.B7.1B †↔ Traitement complexe de médecine intensive, 1933 à 2208 points de dépense
- 99.B7.1C †↔ Traitement complexe de médecine intensive, 2209 à 2484 points de dépense
- 99.B7.1D †↔ Traitement complexe de médecine intensive, 2485 à 2760 points de dépense
- 99.B7.1E †↔ Traitement complexe de médecine intensive, 2761 à 3220 points de dépense
- 99.B7.1F †↔ Traitement complexe de médecine intensive, 3221 à 3680 points de dépense
- 99.B7.1G †↔ Traitement complexe de médecine intensive, 3681 à 4600 points de dépense
- 99.B7.1H †↔ Traitement complexe de médecine intensive, 4601 à 5520 points de dépense
- 99.B7.1I †↔ Traitement complexe de médecine intensive, 5521 à 7360 points de dépense
- 99.B7.1J †↔ Traitement complexe de médecine intensive, 7361 à 9200 points de dépense
- 99.B7.1K †↔ Traitement complexe de médecine intensive, 9201 à 11040 points de dépense
- 99.B7.1L †↔ Traitement complexe de médecine intensive, 11041 à 13800 points de dépense
- 99.B7.1M †↔ Traitement complexe de médecine intensive, 13801 à 16560 points de dépense
- 99.B7.1N †↔ Traitement complexe de médecine intensive, 16561 à 19320 points de dépense
- 99.B7.1O †↔ Traitement complexe de médecine intensive, 19321 points de dépense et plus
- 99.B7.47 †↔ Traitement complexe de médecine intensive chez l'enfant (procédure de base), 785 à 980 points de dépense
- 99.B7.48 †↔ Traitement complexe de médecine intensive chez l'enfant (procédure de base), 981 à 1176 points de dépense
- 99.B7.4A †↔ Traitement complexe de médecine intensive chez l'enfant (procédure de base), 1177 à 1470 points de dépense
- 99.B7.4B †↔ Traitement complexe de médecine intensive chez l'enfant (procédure de base), 1471 à 1764 points de dépense
- 99.B7.4C †↔ Traitement complexe de médecine intensive chez l'enfant (procédure de base), 1765 à 2058 points de dépense
- 99.B7.4D †↔ Traitement complexe de médecine intensive chez l'enfant (procédure de base), 2059 à 2352 points de dépense
- 99.B7.4E †↔ Traitement complexe de médecine intensive chez l'enfant (procédure de base), 2353 à 2646 points de dépense
- 99.B7.4F †↔ Traitement complexe de médecine intensive chez l'enfant (procédure de base), 2647 à 2940 points de dépense
- 99.B7.4G †↔ Traitement complexe de médecine intensive chez l'enfant (procédure de base), 2941 à 3430 points de dépense
- 99.B7.4H †↔ Traitement complexe de médecine intensive chez l'enfant (procédure de base), 3431 à 3920 points de dépense
- 99.B7.4I †↔ Traitement complexe de médecine intensive chez l'enfant (procédure de base), 3921 à 4410 points de dépense
- 99.B7.4J †↔ Traitement complexe de médecine intensive chez l'enfant (procédure de base), 4411 à 4900 points de dépense
- 99.B7.4K †↔ Traitement complexe de médecine intensive chez l'enfant (procédure de base), 4901 à 5880 points de dépense
- 99.B7.4L †↔ Traitement complexe de médecine intensive chez l'enfant (procédure de base), 5881 à 6860 points de dépense
- 99.B7.4M †↔ Traitement complexe de médecine intensive chez l'enfant (procédure de base), 6861 à 7840 points de dépense
- 99.B7.4N †↔ Traitement complexe de médecine intensive chez l'enfant (procédure de base), 7841 à 9800 points de dépense
- 99.B7.4O †↔ Traitement complexe de médecine intensive chez l'enfant (procédure de base), 9801 à 11760 points de dépense
- 99.B7.4P †↔ Traitement complexe de médecine intensive chez l'enfant (procédure de base), 11761 à 13720 points de dépense
- 99.B7.4Q †↔ Traitement complexe de médecine intensive chez l'enfant (procédure de base), 13721 à 16660 points de dépense
- 99.B7.4R †↔ Traitement complexe de médecine intensive chez l'enfant (procédure de base), 16661 à 19600 points de dépense

99.B7.4S †↔	Traitement complexe de médecine intensive chez l'enfant (procédure de base), 19601 points de dépense et plus	99.B7.5I †↔	Traitement complexe de médecine intensive chez le nouveau-né (procédure de base), 3921 à 4410 points de dépense
99.B7.57 †↔	Traitement complexe de médecine intensive chez le nouveau-né (procédure de base), 785 à 980 points de dépense	99.B7.5J †↔	Traitement complexe de médecine intensive chez le nouveau-né (procédure de base), 4411 à 4900 points de dépense
99.B7.58 †↔	Traitement complexe de médecine intensive chez le nouveau-né (procédure de base), 981 à 1176 points de dépense	99.B7.5K †↔	Traitement complexe de médecine intensive chez le nouveau-né (procédure de base), 4901 à 5880 points de dépense
99.B7.5A †↔	Traitement complexe de médecine intensive chez le nouveau-né (procédure de base), 1177 à 1470 points de dépense	99.B7.5L †↔	Traitement complexe de médecine intensive chez le nouveau-né (procédure de base), 5881 à 6860 points de dépense
99.B7.5B †↔	Traitement complexe de médecine intensive chez le nouveau-né (procédure de base), 1471 à 1764 points de dépense	99.B7.5M †↔	Traitement complexe de médecine intensive chez le nouveau-né (procédure de base), 6861 à 7840 points de dépense
99.B7.5C †↔	Traitement complexe de médecine intensive chez le nouveau-né (procédure de base), 1765 à 2058 points de dépense	99.B7.5N †↔	Traitement complexe de médecine intensive chez le nouveau-né (procédure de base), 7841 à 9800 points de dépense
99.B7.5D †↔	Traitement complexe de médecine intensive chez le nouveau-né (procédure de base), 2059 à 2352 points de dépense	99.B7.5O †↔	Traitement complexe de médecine intensive chez le nouveau-né (procédure de base), 9801 à 11760 points de dépense
99.B7.5E †↔	Traitement complexe de médecine intensive chez le nouveau-né (procédure de base), 2353 à 2646 points de dépense	99.B7.5P †↔	Traitement complexe de médecine intensive chez le nouveau-né (procédure de base), 11761 à 13720 points de dépense
99.B7.5F †↔	Traitement complexe de médecine intensive chez le nouveau-né (procédure de base), 2647 à 2940 points de dépense	99.B7.5Q †↔	Traitement complexe de médecine intensive chez le nouveau-né (procédure de base), 13721 à 16660 points de dépense
99.B7.5G †↔	Traitement complexe de médecine intensive chez le nouveau-né (procédure de base), 2941 à 3430 points de dépense	99.B7.5R †↔	Traitement complexe de médecine intensive chez le nouveau-né (procédure de base), 16661 à 19600 points de dépense
99.B7.5H †↔	Traitement complexe de médecine intensive chez le nouveau-né (procédure de base), 3431 à 3920 points de dépense	99.B7.5S †↔	Traitement complexe de médecine intensive chez le nouveau-né (procédure de base), 19601 points de dépense et plus

Procédure A07-3

37.69.70 †↔	Durée de traitement avec un système d'assistance cardio-vasculaire et pulmonaire, avec pompe, avec élimination de CO ₂ , extracorporel, veino-veineux, jusqu'à 24 heures	37.69.7A †↔	Durée de traitement avec un système d'assistance cardio-vasculaire et pulmonaire, avec pompe, avec élimination de CO ₂ , extracorporel, veino-veineux, de plus de 192 heures jusqu'à 216 heures
37.69.71 †↔	Durée de traitement avec un système d'assistance cardio-vasculaire et pulmonaire, avec pompe, avec élimination de CO ₂ , extracorporel, veino-veineux, de plus de 24 heures jusqu'à 48 heures	37.69.7B †↔	Durée de traitement avec un système d'assistance cardio-vasculaire et pulmonaire, avec pompe, avec élimination de CO ₂ , extracorporel, veino-veineux, de plus de 216 heures jusqu'à 240 heures
37.69.72 †↔	Durée de traitement avec un système d'assistance cardio-vasculaire et pulmonaire, avec pompe, avec élimination de CO ₂ , extracorporel, veino-veineux, de plus de 48 heures jusqu'à 72 heures	37.69.7C †↔	Durée de traitement avec un système d'assistance cardio-vasculaire et pulmonaire, avec pompe, avec élimination de CO ₂ , extracorporel, veino-veineux, de plus de 240 heures jusqu'à 264 heures
37.69.73 †↔	Durée de traitement avec un système d'assistance cardio-vasculaire et pulmonaire, avec pompe, avec élimination de CO ₂ , extracorporel, veino-veineux, de plus de 72 heures jusqu'à 96 heures	37.69.7D †↔	Durée de traitement avec un système d'assistance cardio-vasculaire et pulmonaire, avec pompe, avec élimination de CO ₂ , extracorporel, veino-veineux, de plus de 264 heures jusqu'à 288 heures
37.69.74 †↔	Durée de traitement avec un système d'assistance cardio-vasculaire et pulmonaire, avec pompe, avec élimination de CO ₂ , extracorporel, veino-veineux, de plus de 96 heures jusqu'à 120 heures	37.69.7E †↔	Durée de traitement avec un système d'assistance cardio-vasculaire et pulmonaire, avec pompe, avec élimination de CO ₂ , extracorporel, veino-veineux, de plus de 288 heures jusqu'à 336 heures
37.69.75 †↔	Durée de traitement avec un système d'assistance cardio-vasculaire et pulmonaire, avec pompe, avec élimination de CO ₂ , extracorporel, veino-veineux, de plus de 120 heures jusqu'à 144 heures	37.69.7F †↔	Durée de traitement avec un système d'assistance cardio-vasculaire et pulmonaire, avec pompe, avec élimination de CO ₂ , extracorporel, veino-veineux, de plus de 336 heures jusqu'à 384 heures
37.69.76 †↔	Durée de traitement avec un système d'assistance cardio-vasculaire et pulmonaire, avec pompe, avec élimination de CO ₂ , extracorporel, veino-veineux, de plus de 144 heures jusqu'à 168 heures	37.69.7G †↔	Durée de traitement avec un système d'assistance cardio-vasculaire et pulmonaire, avec pompe, avec élimination de CO ₂ , extracorporel, veino-veineux, de plus de 384 heures jusqu'à 432 heures
37.69.78 †↔	Durée de traitement avec un système d'assistance cardio-vasculaire et pulmonaire, avec pompe, avec élimination de CO ₂ , extracorporel, veino-veineux, de plus de 168 heures jusqu'à 192 heures	37.69.7H †↔	Durée de traitement avec un système d'assistance cardio-vasculaire et pulmonaire, avec pompe, avec élimination de CO ₂ , extracorporel, veino-veineux, de plus de 432 heures jusqu'à 480 heures

37.69.AR ‡↔	Durée de traitement avec un système d'assistance cardio-vasculaire et pulmonaire, avec pompe, avec oxygénéateur (y compris élimination de CO2), extracorporel, veino-artériel ou veino-veino-artériel, de plus de 1032 heures	37.69.BI ‡↔	Durée de traitement avec un système d'assistance cardio-vasculaire et pulmonaire, sans pompe, avec élimination de CO2, de plus de 480 heures jusqu'à 528 heures
37.69.B0 ‡↔	Durée de traitement avec un système d'assistance cardio-vasculaire et pulmonaire, sans pompe, avec élimination de CO2, jusqu'à 24 heures	37.69.BJ ‡↔	Durée de traitement avec un système d'assistance cardio-vasculaire et pulmonaire, sans pompe, avec élimination de CO2, de plus de 528 heures jusqu'à 600 heures
37.69.B1 ‡↔	Durée de traitement avec un système d'assistance cardio-vasculaire et pulmonaire, sans pompe, avec élimination de CO2, de plus de 24 heures jusqu'à 48 heures	37.69.BL ‡↔	Durée de traitement avec un système d'assistance cardio-vasculaire et pulmonaire, sans pompe, avec élimination de CO2, de plus de 600 heures jusqu'à 672 heures
37.69.B2 ‡↔	Durée de traitement avec un système d'assistance cardio-vasculaire et pulmonaire, sans pompe, avec élimination de CO2, de plus de 48 heures jusqu'à 72 heures	37.69.BM ‡↔	Durée de traitement avec un système d'assistance cardio-vasculaire et pulmonaire, sans pompe, avec élimination de CO2, de plus de 672 heures jusqu'à 744 heures
37.69.B3 ‡↔	Durée de traitement avec un système d'assistance cardio-vasculaire et pulmonaire, sans pompe, avec élimination de CO2, de plus de 72 heures jusqu'à 96 heures	37.69.BN ‡↔	Durée de traitement avec un système d'assistance cardio-vasculaire et pulmonaire, sans pompe, avec élimination de CO2, de plus de 744 heures jusqu'à 816 heures
37.69.B4 ‡↔	Durée de traitement avec un système d'assistance cardio-vasculaire et pulmonaire, sans pompe, avec élimination de CO2, de plus de 96 heures jusqu'à 120 heures	37.69.BO ‡↔	Durée de traitement avec un système d'assistance cardio-vasculaire et pulmonaire, sans pompe, avec élimination de CO2, de plus de 816 heures jusqu'à 888 heures
37.69.B5 ‡↔	Durée de traitement avec un système d'assistance cardio-vasculaire et pulmonaire, sans pompe, avec élimination de CO2, de plus de 120 heures jusqu'à 144 heures	37.69.BP ‡↔	Durée de traitement avec un système d'assistance cardio-vasculaire et pulmonaire, sans pompe, avec élimination de CO2, de plus de 888 heures jusqu'à 960 heures
37.69.B6 ‡↔	Durée de traitement avec un système d'assistance cardio-vasculaire et pulmonaire, sans pompe, avec élimination de CO2, de plus de 144 heures jusqu'à 168 heures	37.69.BQ ‡↔	Durée de traitement avec un système d'assistance cardio-vasculaire et pulmonaire, sans pompe, avec élimination de CO2, de plus de 960 heures jusqu'à 1032 heures
37.69.B8 ‡↔	Durée de traitement avec un système d'assistance cardio-vasculaire et pulmonaire, sans pompe, avec élimination de CO2, de plus de 168 heures jusqu'à 192 heures	37.69.BR ‡↔	Durée de traitement avec un système d'assistance cardio-vasculaire et pulmonaire, sans pompe, avec élimination de CO2, de plus de 1032 heures
37.69.BA ‡↔	Durée de traitement avec un système d'assistance cardio-vasculaire et pulmonaire, sans pompe, avec élimination de CO2, de plus de 192 heures jusqu'à 216 heures	37.6A.A1 ‡↔	Implantation d'un système d'assistance cardio-vasculaire et pulmonaire, sans pompe, avec élimination de CO2, extracorporel, artério-veineux, par chirurgie extra-thoracique ouverte (p.ex. exposition de vaisseau sanguin)
37.69.BB ‡↔	Durée de traitement avec un système d'assistance cardio-vasculaire et pulmonaire, sans pompe, avec élimination de CO2, de plus de 216 heures jusqu'à 240 heures	37.6A.A2 ‡↔	Implantation d'un système d'assistance cardio-vasculaire et pulmonaire, sans pompe, avec élimination de CO2, extracorporel, artério-veineux, par voie percutanée
37.69.BC ‡↔	Durée de traitement avec un système d'assistance cardio-vasculaire et pulmonaire, sans pompe, avec élimination de CO2, de plus de 240 heures jusqu'à 264 heures	46.97.00 ↔	Transplantation intestinale, SAP
37.69.BD ‡↔	Durée de traitement avec un système d'assistance cardio-vasculaire et pulmonaire, sans pompe, avec élimination de CO2, de plus de 264 heures jusqu'à 288 heures	46.97.10 ↔	Transplantation intestinale, retransplantation d'intestin grêle durant la même hospitalisation
37.69.BE ‡↔	Durée de traitement avec un système d'assistance cardio-vasculaire et pulmonaire, sans pompe, avec élimination de CO2, de plus de 288 heures jusqu'à 336 heures	46.97.99 ↔	Transplantation intestinale, autre
37.69.BF ‡↔	Durée de traitement avec un système d'assistance cardio-vasculaire et pulmonaire, sans pompe, avec élimination de CO2, de plus de 336 heures jusqu'à 384 heures	52.82 ↔	Allogreffe du pancréas
37.69.BG ‡↔	Durée de traitement avec un système d'assistance cardio-vasculaire et pulmonaire, sans pompe, avec élimination de CO2, de plus de 384 heures jusqu'à 432 heures	52.83.00 ↔	Hétéogreffe du pancréas, SAP
37.69.BH ‡↔	Durée de traitement avec un système d'assistance cardio-vasculaire et pulmonaire, sans pompe, avec élimination de CO2, de plus de 432 heures jusqu'à 480 heures	52.83.10 ↔	Hétéogreffe du pancréas, retransplantation d'un segment de pancréas durant la même hospitalisation
		52.83.11 ↔	Hétéogreffe du pancréas, retransplantation du pancréas durant la même hospitalisation
		52.83.99 ↔	Hétéogreffe du pancréas, autre
		52.84 ↔	Autotransplantation de cellules d'îlots de Langerhans
		52.85 ↔	Allotransplantation de cellules d'îlots de Langerhans
		52.86 ↔	Transplantation de cellules d'îlots de Langerhans, SAP
		55.69.00 ↔	Autre greffe rénale, SAP
		55.69.10 ↔	Autre greffe rénale, allogénique
		55.69.20 ↔	Autre greffe rénale, syngénique
		55.69.30 ↔	Autre greffe rénale, en bloc
		55.69.40 ↔	Autre greffe rénale, retransplantation rénale durant la même hospitalisation
		55.69.99 ↔	Autre greffe rénale, autre
		93.8C.12 ‡↔	Réadaptation neurologique et neurochirurgicale précoce, au moins 7 à 13 jours de traitement
		93.8C.13 ‡↔	Réadaptation neurologique et neurochirurgicale précoce, au moins 14 à 20 jours de traitement

93.8C.14 †↔ Réadaptation neurologique et neurochirurgicale précoce, au moins 21 à 27 jours de traitement	99.B7.4N †↔ Traitement complexe de médecine intensive chez l'enfant (procédure de base), 7841 à 9800 points de dépense
93.8C.15 †↔ Réadaptation neurologique et neurochirurgicale précoce, au moins 28 à 41 jours de traitement	99.B7.4O †↔ Traitement complexe de médecine intensive chez l'enfant (procédure de base), 9801 à 11760 points de dépense
93.8C.16 †↔ Réadaptation neurologique et neurochirurgicale précoce, au moins 42 à 55 jours de traitement	99.B7.4P †↔ Traitement complexe de médecine intensive chez l'enfant (procédure de base), 11761 à 13720 points de dépense
93.8C.17 †↔ Réadaptation neurologique et neurochirurgicale précoce, au moins 56 à 69 jours de traitement	99.B7.4Q †↔ Traitement complexe de médecine intensive chez l'enfant (procédure de base), 13721 à 16660 points de dépense
93.8C.18 †↔ Réadaptation neurologique et neurochirurgicale précoce, au moins 70 à 83 jours de traitement	99.B7.4R †↔ Traitement complexe de médecine intensive chez l'enfant (procédure de base), 16661 à 19600 points de dépense
93.8C.1A †↔ Réadaptation neurologique et neurochirurgicale précoce, au moins 84 à 97 jours de traitement	99.B7.4S †↔ Traitement complexe de médecine intensive chez l'enfant (procédure de base), 19601 points de dépense et plus
93.8C.1B †↔ Réadaptation neurologique et neurochirurgicale précoce, au moins 98 à 125 jours de traitement	99.B7.5G †↔ Traitement complexe de médecine intensive chez le nouveau-né (procédure de base), 2941 à 3430 points de dépense
93.8C.1C †↔ Réadaptation neurologique et neurochirurgicale précoce, au moins 126 à 153 jours de traitement	99.B7.5H †↔ Traitement complexe de médecine intensive chez le nouveau-né (procédure de base), 3431 à 3920 points de dépense
93.8C.1D †↔ Réadaptation neurologique et neurochirurgicale précoce, au moins 154 à 181 jours de traitement	99.B7.5I †↔ Traitement complexe de médecine intensive chez le nouveau-né (procédure de base), 3921 à 4410 points de dépense
93.8C.1E †↔ Réadaptation neurologique et neurochirurgicale précoce, d'au moins 182 à 209 jours de traitement	99.B7.5J †↔ Traitement complexe de médecine intensive chez le nouveau-né (procédure de base), 4411 à 4900 points de dépense
93.8C.1F †↔ Réadaptation neurologique et neurochirurgicale précoce, d'au moins 210 à 237 jours de traitement	99.B7.5K †↔ Traitement complexe de médecine intensive chez le nouveau-né (procédure de base), 4901 à 5880 points de dépense
93.8C.1G †↔ Réadaptation neurologique et neurochirurgicale précoce, d'au moins 238 à 265 jours de traitement	99.B7.5L †↔ Traitement complexe de médecine intensive chez le nouveau-né (procédure de base), 5881 à 6860 points de dépense
93.8C.1H †↔ Réadaptation neurologique et neurochirurgicale précoce, d'au moins 266 à 293 jours de traitement	99.B7.5M †↔ Traitement complexe de médecine intensive chez le nouveau-né (procédure de base), 6861 à 7840 points de dépense
93.8C.1I †↔ Réadaptation neurologique et neurochirurgicale précoce, d'au moins 294 à 321 jours de traitement	99.B7.5N †↔ Traitement complexe de médecine intensive chez le nouveau-né (procédure de base), 7841 à 9800 points de dépense
93.8C.1J †↔ Réadaptation neurologique et neurochirurgicale précoce, d'au moins 322 jours de traitement et plus	99.B7.5O †↔ Traitement complexe de médecine intensive chez le nouveau-né (procédure de base), 9801 à 11760 points de dépense
99.B7.1G †↔ Traitement complexe de médecine intensive, 3681 à 4600 points de dépense	99.B7.5P †↔ Traitement complexe de médecine intensive chez le nouveau-né (procédure de base), 11761 à 13720 points de dépense
99.B7.1H †↔ Traitement complexe de médecine intensive, 4601 à 5520 points de dépense	99.B7.5Q †↔ Traitement complexe de médecine intensive chez le nouveau-né (procédure de base), 13721 à 16660 points de dépense
99.B7.1I †↔ Traitement complexe de médecine intensive, 5521 à 7360 points de dépense	99.B7.5R †↔ Traitement complexe de médecine intensive chez le nouveau-né (procédure de base), 16661 à 19600 points de dépense
99.B7.1J †↔ Traitement complexe de médecine intensive, 7361 à 9200 points de dépense	99.B7.5S †↔ Traitement complexe de médecine intensive chez le nouveau-né (procédure de base), 19601 points de dépense et plus
99.B7.1K †↔ Traitement complexe de médecine intensive, 9201 à 11040 points de dépense	99.B8.1H †↔ Traitement complexe en U-IMC chez l'adulte, 4601 à 5520 points de dépense
99.B7.1L †↔ Traitement complexe de médecine intensive, 11041 à 13800 points de dépense	99.B8.1I †↔ Traitement complexe en U-IMC chez l'adulte, 5521 à 7360 points de dépense
99.B7.1M †↔ Traitement complexe de médecine intensive, 13801 à 16560 points de dépense	99.B8.1J †↔ Traitement complexe en U-IMC chez l'adulte, 7361 à 9200 points de dépense
99.B7.1N †↔ Traitement complexe de médecine intensive, 16561 à 19320 points de dépense	99.B8.1K †↔ Traitement complexe en U-IMC chez l'adulte, 9201 à 11040 points de dépense
99.B7.1O †↔ Traitement complexe de médecine intensive, 19321 points de dépense et plus	99.B8.1L †↔ Traitement complexe en U-IMC chez l'adulte, 11041 à 13800 points de dépense
99.B7.4G †↔ Traitement complexe de médecine intensive chez l'enfant (procédure de base), 2941 à 3430 points de dépense	99.B8.1M †↔ Traitement complexe en U-IMC chez l'adulte, 13801 à 16560 points de dépense
99.B7.4H †↔ Traitement complexe de médecine intensive chez l'enfant (procédure de base), 3431 à 3920 points de dépense	99.B8.1N †↔ Traitement complexe en U-IMC chez l'adulte, 16561 à 19320 points de dépense
99.B7.4I †↔ Traitement complexe de médecine intensive chez l'enfant (procédure de base), 3921 à 4410 points de dépense	
99.B7.4J †↔ Traitement complexe de médecine intensive chez l'enfant (procédure de base), 4411 à 4900 points de dépense	
99.B7.4K †↔ Traitement complexe de médecine intensive chez l'enfant (procédure de base), 4901 à 5880 points de dépense	
99.B7.4L †↔ Traitement complexe de médecine intensive chez l'enfant (procédure de base), 5881 à 6860 points de dépense	
99.B7.4M †↔ Traitement complexe de médecine intensive chez l'enfant (procédure de base), 6861 à 7840 points de dépense	

99.B8.1O ‡↔ Traitement complexe en U-IMC chez l'adulte, 19321 points de dépense et plus	99.B8.5H ‡↔ Traitement complexe en U-IMC chez le nouveau-né, 3431 à 3920 points de dépense
99.B8.4H ‡↔ Traitement complexe en U-IMC chez l'enfant, 3431 à 3920 points de dépense	99.B8.5I ‡↔ Traitement complexe en U-IMC chez le nouveau-né, 3921 à 4410 points de dépense
99.B8.4I ‡↔ Traitement complexe en U-IMC chez l'enfant, 3921 à 4410 points de dépense	99.B8.5J ‡↔ Traitement complexe en U-IMC chez le nouveau-né, 4411 à 4900 points de dépense
99.B8.4J ‡↔ Traitement complexe en U-IMC chez l'enfant, 4411 à 4900 points de dépense	99.B8.5K ‡↔ Traitement complexe en U-IMC chez le nouveau-né, 4901 à 5880 points de dépense
99.B8.4K ‡↔ Traitement complexe en U-IMC chez l'enfant, 4901 à 5880 points de dépense	99.B8.5L ‡↔ Traitement complexe en U-IMC chez le nouveau-né, 5881 à 6860 points de dépense
99.B8.4L ‡↔ Traitement complexe en U-IMC chez l'enfant, 5881 à 6860 points de dépense	99.B8.5M ‡↔ Traitement complexe en U-IMC chez le nouveau-né, 6861 à 7840 points de dépense
99.B8.4M ‡↔ Traitement complexe en U-IMC chez l'enfant, 6861 à 7840 points de dépense	99.B8.5N ‡↔ Traitement complexe en U-IMC chez le nouveau-né, 7841 à 9800 points de dépense
99.B8.4N ‡↔ Traitement complexe en U-IMC chez l'enfant, 7841 à 9800 points de dépense	99.B8.5O ‡↔ Traitement complexe en U-IMC chez le nouveau-né, 9801 à 11760 points de dépense
99.B8.4O ‡↔ Traitement complexe en U-IMC chez l'enfant, 9801 à 11760 points de dépense	99.B8.5P ‡↔ Traitement complexe en U-IMC chez le nouveau-né, 11761 à 13720 points de dépense
99.B8.4P ‡↔ Traitement complexe en U-IMC chez l'enfant, 11761 à 13720 points de dépense	99.B8.5Q ‡↔ Traitement complexe en U-IMC chez le nouveau-né, 13721 à 16660 points de dépense
99.B8.4Q ‡↔ Traitement complexe en U-IMC chez l'enfant, 13721 à 16660 points de dépense	99.B8.5R ‡↔ Traitement complexe en U-IMC chez le nouveau-né, 16661 à 19600 points de dépense
99.B8.4R ‡↔ Traitement complexe en U-IMC chez l'enfant, 16661 à 19600 points de dépense	99.B8.5S ‡↔ Traitement complexe en U-IMC chez le nouveau-né, 19601 points de dépense et plus
99.B8.4S ‡↔ Traitement complexe en U-IMC chez l'enfant, 19601 points de dépense et plus	

Procédure A07-4

33.50 ↔ Transplantation pulmonaire, SAP	35.63 ↔ Réparation de défauts des coussinets endocardiques (canal AV), avec greffe de tissu
33.51 ↔ Transplantation pulmonaire unilatérale	35.70 ↔ Autre réparation non précisée de communication septale intracardiaque, non précisée
33.52 ↔ Transplantation pulmonaire bilatérale	35.71 ↔ Autre réparation non précisée de communication interauriculaire
33.53 ↔ Retransplantation pulmonaire durant la même hospitalisation	35.72.00 ↔ Réparation de communication interventriculaire, SAP
33.6X.00 ↔ Transplantation combinée cœur-poumons, SAP	35.72.10 ↔ Fermeture de communication interventriculaire acquise
33.6X.10 ↔ Retransplantation combinée cœur-poumons durant la même hospitalisation	35.72.99 ↔ Réparation de communication interventriculaire, autre
33.6X.99 ↔ Transplantation combinée cœur-poumons, autre	35.73 ↔ Autre réparation non précisée de défaut des coussinets endocardiques (canal AV)
35.31 ↔ Opérations de muscle papillaire	35.81 ↔ Correction totale de la tétralogie de Fallot
35.32 ↔ Opérations de cordages tendineux	35.82 ↔ Correction de retour (connexion) veineux pulmonaire anormal total
35.34 ↔ Infundibulectomie	35.83 ↔ Correction totale de tronc artériel commun (truncus arteriosus)
35.35.00 ↔ Opération de trabécules cardiaques, SAP	35.84 ↔ Correction totale de transposition de gros vaisseaux, NCA
35.35.09 ↔ Opération de trabécules cardiaques, autre	35.85 ↔ Intervention de Norwood de type I
35.35.10 ↔ Résection fibreuse ou musculaire sous-valvulaire de la valve aortique	35.91 ↔ Transposition (détournement) interauriculaire du retour veineux
35.36.00 ↔ Résection supravalvulaire, valve cardiaque, SAP	35.92 ↔ Création de conduit entre ventricule droit et artère pulmonaire
35.36.09 ↔ Résection supravalvulaire, valve cardiaque, autre	35.93 ↔ Création de conduit entre ventricule gauche et aorte
35.36.11 ↔ Résection supravalvulaire, valve aortique	35.94 ↔ Création de conduit entre oreillette et artère pulmonaire
35.36.21 ↔ Résection supravalvulaire, valve pulmonaire	35.95 ↔ Révision d'opération corrective du cœur
35.43.00 ↔ Élargissement de communication interventriculaire existante, SAP	35.A1.11 ↔ Valvulotomie de la valve aortique avec sternotomie totale comme voie d'abord
35.43.10 ↔ Élargissement de communication interventriculaire existante, par chirurgie ouverte	35.A1.12 ↔ Valvulotomie de la valve aortique avec thoracotomie mini-invasive (sternotomie partielle supérieure, thoracotomie latérale) comme voie d'abord
35.43.99 ↔ Élargissement de communication interventriculaire existante, autre	35.A2.11 ↔ Valvulotomie de la valve mitrale avec sternotomie totale comme voie d'abord
35.50 ↔ Réparation de communication septale intracardiaque non précisée, avec prothèse	35.A2.12 ↔ Valvulotomie de la valve mitrale avec thoracotomie mini-invasive (sternotomie partielle supérieure, thoracotomie latérale) comme voie d'abord
35.51 ↔ Réparation de communication interauriculaire avec prothèse, technique ouverte	35.A3.11 ↔ Valvulotomie de la valve pulmonaire avec sternotomie totale comme voie d'abord
35.53 ↔ Réparation de communication interventriculaire avec prothèse, par voie ouverte	
35.54 ↔ Réparation de défaut des coussinets endocardiques (canal AV), avec prothèse	
35.60 ↔ Réparation de communication septale intracardiaque non précisée, avec greffe de tissu	
35.61 ↔ Réparation de communication interauriculaire, avec greffe de tissu	
35.62 ↔ Réparation de communication interventriculaire avec greffe de tissu	

35.A3.12 ↔	Valvulotomie de la valve pulmonaire avec thoracotomie mini-invasive (sternotomie partielle supérieure, thoracotomie latérale) comme voie d'abord	35.D4.12 ↔	Annuloplastie de la valve tricuspide, avec thoracotomie mini-invasive (sternotomie partielle supérieure, thoracotomie latérale) comme voie d'abord
35.A4.11 ↔	Valvulotomie de la valve tricuspide avec sternotomie totale comme voie d'abord	35.D4.14 ↔	Annuloplastie de la valve tricuspide, guidée par cathéter, par voie transapicale
35.A4.12 ↔	Valvulotomie de la valve tricuspide avec thoracotomie mini-invasive (sternotomie partielle supérieure, thoracotomie latérale) comme voie d'abord	35.D4.21 ↔	Annuloplastie de la valve tricuspide, transartérielle
35.C1.11 ↔	Reconstruction des cuspides de la valve aortique, avec sternotomie totale comme voie d'abord	35.D4.22 ↔	Annuloplastie de la valve tricuspide, transveineuse
35.C1.12 ↔	Reconstruction des cuspides de la valve aortique avec thoracotomie mini-invasive (sternotomie partielle supérieure, thoracotomie latérale) comme voie d'abord	35.E1.11 ↔	Valvuloplastie de la valve aortique avec sternotomie totale comme voie d'abord
35.C2.11 ↔	Reconstruction des cuspides de la valve mitrale, avec sternotomie totale comme voie d'abord	35.E1.12 ↔	Valvuloplastie de la valve aortique avec thoracotomie mini-invasive (sternotomie partielle supérieure, thoracotomie latérale) comme voie d'abord
35.C2.12 ↔	Reconstruction des cuspides de la valve mitrale, avec thoracotomie mini-invasive (sternotomie partielle supérieure, thoracotomie latérale) comme voie d'abord	35.E2.11 ↔	Valvuloplastie de la valve mitrale avec sternotomie totale comme voie d'abord
35.C3.11 ↔	Reconstruction des cuspides de la valve pulmonaire, avec sternotomie totale comme voie d'abord	35.E2.12 ↔	Valvuloplastie de la valve mitrale avec thoracotomie mini-invasive (sternotomie partielle supérieure, thoracotomie latérale) comme voie d'abord
35.C3.12 ↔	Reconstruction des cuspides de la valve pulmonaire, avec thoracotomie mini-invasive (sternotomie partielle supérieure, thoracotomie latérale) comme voie d'abord	35.E3.11 ↔	Valvuloplastie de la valve pulmonaire avec sternotomie totale comme voie d'abord
35.C4.11 ↔	Reconstruction des cuspides de la valve tricuspide, avec sternotomie totale comme voie d'abord	35.E3.12 ↔	Valvuloplastie de la valve pulmonaire avec thoracotomie mini-invasive (sternotomie partielle supérieure, thoracotomie latérale) comme voie d'abord
35.C4.12 ↔	Reconstruction des cuspides de la valve tricuspide, avec thoracotomie mini-invasive (sternotomie partielle supérieure, thoracotomie latérale) comme voie d'abord	35.E4.11 ↔	Valvuloplastie de la valve tricuspide avec sternotomie totale comme voie d'abord
35.D1.00 ↔	Annuloplastie de la valve aortique, SAP	35.E4.12 ↔	Valvuloplastie de la valve tricuspide avec thoracotomie mini-invasive (sternotomie partielle supérieure, thoracotomie latérale) comme voie d'abord
35.D1.09 ↔	Annuloplastie de la valve aortique, autre	35.F1.00 ↔	Remplacement de la valve aortique par une prothèse valvulaire ou par une prothèse vasculaire avec valve, SAP
35.D1.11 ↔	Annuloplastie de la valve aortique avec sternotomie totale comme voie d'abord	35.F1.09 ↔	Remplacement de la valve aortique par une prothèse valvulaire ou par une prothèse vasculaire avec valve, autre
35.D1.12 ↔	Annuloplastie de la valve aortique avec thoracotomie mini-invasive (sternotomie partielle supérieure, thoracotomie latérale) comme voie d'abord	35.F1.11 ↔	Remplacement de la valve aortique par allogreffe [homogreffe], avec sternotomie totale comme voie d'abord
35.D1.13 ↔	Annuloplastie de la valve aortique, par voie endovasculaire	35.F1.12 ↔	Remplacement de la valve aortique par allogreffe [homogreffe], avec thoracotomie mini-invasive (sternotomie partielle supérieure, thoracotomie latérale) comme voie d'abord
35.D1.14 ↔	Annuloplastie de la valve aortique, guidée par cathéter, par voie transapicale	35.F1.21 ↔	Remplacement de la valve aortique par xéno greffe (bioprothèse), avec sternotomie totale comme voie d'abord
35.D2.00 ↔	Annuloplastie de la valve mitrale, SAP	35.F1.22 ↔	Remplacement de la valve aortique par xéno greffe (bioprothèse), avec thoracotomie mini-invasive (sternotomie partielle supérieure, thoracotomie latérale) comme voie d'abord
35.D2.09 ↔	Annuloplastie de la valve mitrale, autre	35.F1.31 ↔	Remplacement de la valve aortique par xéno greffe, sans stent, avec sternotomie totale comme voie d'abord
35.D2.11 ↔	Annuloplastie de la valve mitrale, avec sternotomie totale comme voie d'abord	35.F1.32 ↔	Remplacement de valve aortique par xéno greffe, sans stent, avec thoracotomie mini-invasive (sternotomie partielle supérieure, thoracotomie latérale) comme voie d'abord
35.D2.12 ↔	Annuloplastie de la valve mitrale, avec thoracotomie mini-invasive (sternotomie partielle supérieure, thoracotomie latérale) comme voie d'abord	35.F1.41 ↔	Remplacement de la valve aortique par xéno greffe auto-expansible, sans suture, avec sternotomie totale comme voie d'abord
35.D2.14 ↔	Annuloplastie de la valve mitrale, guidée par cathéter, par voie transapicale	35.F1.42 ↔	Remplacement de valve aortique par xéno greffe auto-expansible, sans suture, avec thoracotomie mini-invasive (sternotomie partielle supérieure, thoracotomie latérale) comme voie d'abord
35.D3.00 ↔	Annuloplastie de la valve pulmonaire, SAP	35.F1.51 ↔	Remplacement de la valve aortique par prothèse mécanique, avec sternotomie totale comme voie d'abord
35.D3.09 ↔	Annuloplastie de la valve pulmonaire, autre		
35.D3.11 ↔	Annuloplastie de la valve pulmonaire, avec sternotomie totale comme voie d'abord		
35.D3.12 ↔	Annuloplastie de la valve pulmonaire, avec thoracotomie mini-invasive (sternotomie partielle supérieure, thoracotomie latérale) comme voie d'abord		
35.D3.13 ↔	Annuloplastie de la valve pulmonaire, par voie endovasculaire		
35.D3.14 ↔	Annuloplastie de la valve pulmonaire, guidée par cathéter, par voie transapicale		
35.D4.00 ↔	Annuloplastie de la valve tricuspide, SAP		
35.D4.09 ↔	Annuloplastie de la valve tricuspide, autre		
35.D4.11 ↔	Annuloplastie de la valve tricuspide, avec sternotomie totale comme voie d'abord		

- 35.F1.52 ↔ Remplacement de la valve aortique par prothèse mécanique, avec thoracotomie mini-invasive (sternotomie partielle supérieure, thoracotomie latérale) comme voie d'abord
- 35.F1.61 ↔ Remplacement de la valve aortique par prothèse vasculaire avec valve, biologique, avec sternotomie totale comme voie d'abord
- 35.F1.62 ↔ Remplacement de la valve aortique par prothèse vasculaire avec valve, biologique avec thoracotomie mini-invasive (sternotomie partielle supérieure, thoracotomie latérale) comme voie d'abord
- 35.F1.71 ↔ Remplacement de la valve aortique par prothèse vasculaire avec valve, mécanique, avec sternotomie totale comme voie d'abord
- 35.F1.72 ↔ Remplacement de la valve aortique par prothèse vasculaire avec valve, mécanique, avec thoracotomie mini-invasive (sternotomie partielle supérieure, thoracotomie latérale) comme voie d'abord
- 35.F1.81 ↔ Remplacement de la valve aortique par allogreffe décellularisée [homogreffe], avec sternotomie totale comme voie d'abord
- 35.F1.82 ↔ Remplacement de la valve aortique par allogreffe décellularisée [homogreffe], avec thoracotomie mini-invasive (sternotomie partielle supérieure, thoracotomie latérale) comme voie d'abord
- 35.F1.A2 ↔ Remplacement de la valve aortique par xénogreffe expansible par ballonnet avec sutures de fixation, avec thoracotomie mini-invasive (sternotomie partielle supérieure, thoracotomie latérale) comme voie d'abord
- 35.F1.B2 ↔ Remplacement de la valve aortique par xénogreffe repoussant le calcium, avec thoracotomie mini-invasive (sternotomie partielle supérieure, thoracotomie latérale) comme voie d'abord
- 35.F2.00 ↔ Remplacement de la valve mitrale par prothèse valvulaire, SAP
- 35.F2.09 ↔ Remplacement de la valve mitrale par prothèse valvulaire, autre
- 35.F2.11 ↔ Remplacement de la valve mitrale par allogreffe [homogreffe], avec sternotomie totale comme voie d'abord
- 35.F2.12 ↔ Remplacement de la valve mitrale par allogreffe [homogreffe], avec thoracotomie mini-invasive (sternotomie partielle supérieure, thoracotomie latérale) comme voie d'abord
- 35.F2.21 ↔ Remplacement de la valve mitrale par xénogreffe (bioprothèse), avec sternotomie totale comme voie d'abord
- 35.F2.22 ↔ Remplacement de la valve mitrale par xénogreffe (bioprothèse), avec thoracotomie mini-invasive (sternotomie partielle supérieure, thoracotomie latérale) comme voie d'abord
- 35.F2.31 ↔ Remplacement de la valve mitrale par xénogreffe, sans stent, avec sternotomie totale comme voie d'abord
- 35.F2.32 ↔ Remplacement de la valve mitrale par xénogreffe, sans stent, avec thoracotomie mini-invasive (sternotomie partielle supérieure, thoracotomie latérale) comme voie d'abord
- 35.F2.51 ↔ Remplacement de la valve mitrale par prothèse mécanique, avec sternotomie totale comme voie d'abord
- 35.F2.52 ↔ Remplacement de la valve mitrale par prothèse mécanique, avec thoracotomie mini-invasive (sternotomie partielle supérieure, thoracotomie latérale) comme voie d'abord
- 35.F3.00 ↔ Remplacement de la valve pulmonaire par prothèse valvulaire ou prothèse vasculaire avec valve, SAP
- 35.F3.09 ↔ Remplacement de la valve pulmonaire par prothèse valvulaire ou prothèse vasculaire avec valve, autre
- 35.F3.11 ↔ Remplacement de la valve pulmonaire par allogreffe [homogreffe], avec sternotomie totale comme voie d'abord
- 35.F3.12 ↔ Remplacement de la valve pulmonaire par allogreffe [homogreffe], avec thoracotomie mini-invasive (sternotomie partielle supérieure, thoracotomie latérale) comme voie d'abord
- 35.F3.21 ↔ Remplacement de la valve pulmonaire par xénogreffe (bioprothèse), avec sternotomie totale comme voie d'abord
- 35.F3.22 ↔ Remplacement de la valve pulmonaire par xénogreffe (bioprothèse), avec thoracotomie mini-invasive (sternotomie partielle supérieure, thoracotomie latérale) comme voie d'abord
- 35.F3.31 ↔ Remplacement de la valve pulmonaire par xénogreffe, sans stent, avec sternotomie totale comme voie d'abord
- 35.F3.32 ↔ Remplacement de la valve pulmonaire par xénogreffe, sans stent, avec thoracotomie mini-invasive (sternotomie partielle supérieure, thoracotomie latérale) comme voie d'abord
- 35.F3.51 ↔ Remplacement de la valve pulmonaire par prothèse mécanique, avec sternotomie totale comme voie d'abord
- 35.F3.52 ↔ Remplacement de la valve pulmonaire par prothèse mécanique, avec thoracotomie mini-invasive (sternotomie partielle supérieure, thoracotomie latérale) comme voie d'abord
- 35.F3.61 ↔ Remplacement de la valve pulmonaire par prothèse vasculaire avec valve, biologique, avec sternotomie totale comme voie d'abord
- 35.F3.62 ↔ Remplacement de la valve pulmonaire par prothèse vasculaire avec valve, biologique avec thoracotomie mini-invasive (sternotomie partielle supérieure, thoracotomie latérale) comme voie d'abord
- 35.F3.71 ↔ Remplacement de la valve pulmonaire par prothèse vasculaire avec valve, mécanique, avec sternotomie totale comme voie d'abord
- 35.F3.72 ↔ Remplacement de la valve pulmonaire par prothèse vasculaire avec valve, mécanique, avec thoracotomie mini-invasive (sternotomie partielle supérieure, thoracotomie latérale) comme voie d'abord
- 35.F3.81 ↔ Remplacement de la valve pulmonaire par allogreffe décellularisée [homogreffe], avec sternotomie totale comme voie d'abord
- 35.F3.82 ↔ Remplacement de la valve pulmonaire par allogreffe décellularisée [homogreffe], avec thoracotomie mini-invasive (sternotomie partielle supérieure, thoracotomie latérale) comme voie d'abord
- 35.F4.00 ↔ Remplacement de la valve tricuspide par prothèse valvulaire, SAP
- 35.F4.09 ↔ Remplacement de la valve tricuspide par prothèse valvulaire, autre
- 35.F4.11 ↔ Remplacement de la valve tricuspide par allogreffe [homogreffe], avec sternotomie totale comme voie d'abord
- 35.F4.12 ↔ Remplacement de la valve tricuspide par allogreffe [homogreffe], avec thoracotomie mini-invasive (sternotomie partielle supérieure, thoracotomie latérale) comme voie d'abord
- 35.F4.21 ↔ Remplacement de la valve tricuspide par xénogreffe (bioprothèse), avec sternotomie totale comme voie d'abord
- 35.F4.22 ↔ Remplacement de la valve tricuspide par xénogreffe (bioprothèse), avec thoracotomie mini-invasive (sternotomie partielle supérieure, thoracotomie latérale) comme voie d'abord
- 35.F4.23 ↔ Remplacement de la valve tricuspide par xénogreffe (bioprothèse), par voie endovasculaire
- 35.F4.24 ↔ Remplacement de la valve tricuspide par xénogreffe (bioprothèse), par voie transapicale

35.F4.31 ↔	Remplacement de la valve tricuspide par xénogreffe, sans stent, avec sternotomie totale comme voie d'abord	35.H1.12 ↔	Retrait d'une prothèse valvulaire aortique ainsi qu'implantation d'une allogreffe [homogreffe], avec thoracotomie mini-invasive (sternotomie partielle supérieure, thoracotomie latérale) comme voie d'abord
35.F4.32 ↔	Remplacement de la valve tricuspide par xénogreffe, sans stent, avec thoracotomie mini-invasive (sternotomie partielle supérieure, thoracotomie latérale) comme voie d'abord	35.H1.21 ↔	Retrait d'une prothèse valvulaire aortique ainsi qu'implantation d'une xénogreffe (bioprothèse), avec sternotomie totale comme voie d'abord
35.F4.33 ↔	Remplacement de la valve tricuspide par xénogreffe, sans stent, par voie endovasculaire	35.H1.22 ↔	Retrait d'une prothèse valvulaire aortique ainsi qu'implantation d'une xénogreffe (bioprothèse), avec thoracotomie mini-invasive (sternotomie partielle supérieure, thoracotomie latérale) comme voie d'abord
35.F4.34 ↔	Remplacement de la valve tricuspide par xénogreffe, sans stent, par voie transapicale	35.H1.31 ↔	Retrait d'une prothèse valvulaire aortique ainsi qu'implantation d'une xénogreffe, sans stent, avec sternotomie totale comme voie d'abord
35.F4.51 ↔	Remplacement de la valve tricuspide par prothèse mécanique, avec sternotomie totale comme voie d'abord	35.H1.32 ↔	Retrait d'une prothèse valvulaire aortique ainsi qu'implantation d'une xénogreffe, sans stent, avec thoracotomie mini-invasive (sternotomie partielle supérieure, thoracotomie latérale) comme voie d'abord
35.F4.52 ↔	Remplacement de la valve tricuspide par prothèse mécanique, avec thoracotomie mini-invasive (sternotomie partielle supérieure, thoracotomie latérale) comme voie d'abord	35.H1.41 ↔	Retrait d'une prothèse valvulaire aortique ainsi qu'implantation d'une xénogreffe auto-expansible, sans suture, avec sternotomie totale comme voie d'abord
35.G0 ↔	Révision d'un remplacement de la valve, SAP	35.H1.42 ↔	Retrait d'une prothèse valvulaire aortique ainsi qu'implantation d'une xénogreffe auto-expansible, sans suture, avec thoracotomie mini-invasive (sternotomie partielle supérieure, thoracotomie latérale) comme voie d'abord
35.G1.11 ↔	Révision d'un remplacement de la valve aortique, avec sternotomie totale comme voie d'abord	35.H1.51 ↔	Retrait d'une prothèse valvulaire aortique ainsi qu'implantation d'une prothèse mécanique, avec sternotomie totale comme voie d'abord
35.G1.12 ↔	Révision d'un remplacement de la valve aortique, avec thoracotomie mini-invasive (sternotomie partielle supérieure, thoracotomie latérale) comme voie d'abord	35.H1.52 ↔	Retrait d'une prothèse valvulaire aortique ainsi qu'implantation d'une prothèse mécanique, avec thoracotomie mini-invasive (sternotomie partielle supérieure, thoracotomie latérale) comme voie d'abord
35.G1.13 ↔	Révision d'un remplacement de la valve aortique, par voie endovasculaire	35.H1.61 ↔	Retrait d'une prothèse valvulaire aortique ainsi qu'implantation d'une prothèse vasculaire avec valve, biologique, avec sternotomie totale comme voie d'abord
35.G1.14 ↔	Révision d'un remplacement de la valve aortique, par voie transapicale	35.H1.62 ↔	Retrait d'une prothèse valvulaire aortique ainsi qu'implantation d'une prothèse vasculaire avec valve, biologique avec thoracotomie mini-invasive (sternotomie partielle supérieure, thoracotomie latérale) comme voie d'abord
35.G2.11 ↔	Révision d'un remplacement de la valve mitrale, avec sternotomie totale comme voie d'abord	35.H1.71 ↔	Retrait d'une prothèse valvulaire aortique ainsi qu'implantation d'une prothèse vasculaire avec valve, mécanique, avec sternotomie totale comme voie d'abord
35.G2.12 ↔	Révision d'un remplacement de la valve mitrale, avec thoracotomie mini-invasive (sternotomie partielle supérieure, thoracotomie latérale) comme voie d'abord	35.H1.72 ↔	Retrait d'une prothèse valvulaire aortique ainsi qu'implantation d'une prothèse vasculaire avec valve, mécanique avec thoracotomie mini-invasive (sternotomie partielle supérieure, thoracotomie latérale) comme voie d'abord
35.G2.13 ↔	Révision d'un remplacement de la valve mitrale, par voie endovasculaire	35.H1.81 ↔	Retrait d'une prothèse valvulaire aortique ainsi qu'implantation d'une allogreffe décellularisée [homogreffe], avec sternotomie totale comme voie d'abord
35.G2.14 ↔	Révision d'un remplacement de la valve mitrale, par voie transapicale	35.H1.82 ↔	Retrait d'une prothèse valvulaire aortique ainsi qu'implantation d'une allogreffe décellularisée [homogreffe], avec thoracotomie mini-invasive (sternotomie partielle supérieure, thoracotomie latérale) comme voie d'abord
35.G3.11 ↔	Révision d'un remplacement de la valve pulmonaire, avec sternotomie totale comme voie d'abord	35.H1.A2 ↔	Retrait d'une prothèse valvulaire aortique ainsi qu'implantation d'une xénogreffe expansible par ballonnet avec sutures de fixation, avec thoracotomie mini-invasive (sternotomie partielle supérieure, thoracotomie latérale) comme voie d'abord
35.G3.12 ↔	Révision d'un remplacement de la valve pulmonaire, avec thoracotomie mini-invasive (sternotomie partielle supérieure, thoracotomie latérale) comme voie d'abord		
35.G3.13 ↔	Révision d'un remplacement de la valve pulmonaire, par voie endovasculaire		
35.G3.14 ↔	Révision d'un remplacement de la valve pulmonaire, par voie transapicale		
35.G4.11 ↔	Révision d'un remplacement de la valve tricuspide, avec sternotomie totale comme voie d'abord		
35.G4.12 ↔	Révision d'un remplacement de la valve tricuspide, avec thoracotomie mini-invasive (sternotomie partielle supérieure, thoracotomie latérale) comme voie d'abord		
35.G4.13 ↔	Révision d'un remplacement de la valve tricuspide, par voie endovasculaire		
35.G4.14 ↔	Révision d'un remplacement de la valve tricuspide, par voie transapicale		
35.G9 ↔	Révision d'un remplacement de valve cardiaque, autre		
35.H1.00 ↔	Retrait ainsi qu'implantation d'une nouvelle prothèse valvulaire aortique ou d'une prothèse vasculaire avec valve, SAP		
35.H1.09 ↔	Retrait ainsi qu'implantation d'une nouvelle prothèse valvulaire aortique ou d'une prothèse vasculaire avec valve, autre		
35.H1.11 ↔	Retrait d'une prothèse valvulaire aortique ainsi qu'implantation d'une allogreffe [homogreffe], avec sternotomie totale comme voie d'abord		

- 35.H1.B2 ↔ Retrait d'une prothèse valvulaire aortique ainsi qu'implantation d'une xénogreffe repoussant le calcium, avec thoracotomie mini-invasive (sternotomie partielle supérieure, thoracotomie latérale) comme voie d'abord
- 35.H2.00 ↔ Retrait ainsi qu'implantation d'une nouvelle prothèse valvulaire mitrale, SAP
- 35.H2.09 ↔ Retrait ainsi qu'implantation d'une nouvelle prothèse valvulaire mitrale, autre
- 35.H2.11 ↔ Retrait d'une prothèse valvulaire mitrale ainsi qu'implantation d'une allogreffe [homogreffe], avec sternotomie totale comme voie d'abord
- 35.H2.12 ↔ Retrait d'une prothèse valvulaire mitrale ainsi qu'implantation d'une allogreffe [homogreffe], avec thoracotomie mini-invasive (sternotomie partielle supérieure, thoracotomie latérale) comme voie d'abord
- 35.H2.21 ↔ Retrait d'une prothèse valvulaire mitrale ainsi qu'implantation d'une xénogreffe (bioprothèse), avec sternotomie totale comme voie d'abord
- 35.H2.22 ↔ Retrait d'une prothèse valvulaire mitrale ainsi qu'implantation d'une xénogreffe (bioprothèse), avec thoracotomie mini-invasive (sternotomie partielle supérieure, thoracotomie latérale) comme voie d'abord
- 35.H2.23 ↔ Retrait d'une prothèse valvulaire mitrale ainsi qu'implantation d'une xénogreffe (bioprothèse), par voie endovasculaire
- 35.H2.24 ↔ Retrait d'une prothèse valvulaire mitrale ainsi qu'implantation d'une xénogreffe (bioprothèse), par voie transapicale
- 35.H2.25 ↔ Retrait d'une prothèse valvulaire mitrale ainsi qu'implantation d'une xénogreffe (bioprothèse), par voie transapicale, avec utilisation d'un système d'abord et d'obturation apical percutané
- 35.H2.26 ↔ Retrait d'une prothèse valvulaire mitrale ainsi qu'implantation d'une xénogreffe (bioprothèse) avec ancrage transapical
- 35.H2.31 ↔ Retrait d'une prothèse valvulaire mitrale ainsi qu'implantation d'une xénogreffe, sans stent, avec sternotomie totale comme voie d'abord
- 35.H2.32 ↔ Retrait d'une prothèse valvulaire mitrale ainsi qu'implantation d'une xénogreffe, sans stent, avec thoracotomie mini-invasive (sternotomie partielle supérieure, thoracotomie latérale) comme voie d'abord
- 35.H2.33 ↔ Retrait d'une prothèse valvulaire mitrale ainsi qu'implantation d'une xénogreffe, sans stent, par voie endovasculaire
- 35.H2.34 ↔ Retrait d'une prothèse valvulaire mitrale ainsi qu'implantation d'une xénogreffe, sans stent, par voie transapicale
- 35.H2.51 ↔ Retrait d'une prothèse valvulaire mitrale ainsi qu'implantation d'une prothèse mécanique, avec sternotomie totale comme voie d'abord
- 35.H2.52 ↔ Retrait d'une prothèse valvulaire mitrale ainsi qu'implantation d'une prothèse mécanique, avec thoracotomie mini-invasive (sternotomie partielle supérieure, thoracotomie latérale) comme voie d'abord
- 35.H3.00 ↔ Retrait ainsi qu'implantation d'une nouvelle prothèse valvulaire pulmonaire ou d'une prothèse vasculaire avec valve, SAP
- 35.H3.09 ↔ Retrait ainsi qu'implantation d'une nouvelle prothèse valvulaire pulmonaire ou d'une prothèse vasculaire avec valve, autre
- 35.H3.11 ↔ Retrait d'une prothèse valvulaire pulmonaire ainsi qu'implantation d'une allogreffe [homogreffe], avec sternotomie totale comme voie d'abord
- 35.H3.12 ↔ Retrait d'une prothèse valvulaire pulmonaire ainsi qu'implantation d'une allogreffe [homogreffe], avec thoracotomie mini-invasive (sternotomie partielle supérieure, thoracotomie latérale) comme voie d'abord
- 35.H3.21 ↔ Retrait d'une prothèse valvulaire pulmonaire ainsi qu'implantation d'une xénogreffe (bioprothèse), avec sternotomie totale comme voie d'abord
- 35.H3.22 ↔ Retrait d'une prothèse valvulaire pulmonaire ainsi qu'implantation d'une xénogreffe (bioprothèse), avec thoracotomie mini-invasive (sternotomie partielle supérieure, thoracotomie latérale) comme voie d'abord
- 35.H3.31 ↔ Retrait d'une prothèse valvulaire pulmonaire ainsi qu'implantation d'une xénogreffe, sans stent, avec sternotomie totale comme voie d'abord
- 35.H3.32 ↔ Retrait d'une prothèse valvulaire pulmonaire ainsi qu'implantation d'une xénogreffe, sans stent, avec thoracotomie mini-invasive (sternotomie partielle supérieure, thoracotomie latérale) comme voie d'abord
- 35.H3.51 ↔ Retrait d'une prothèse valvulaire pulmonaire ainsi qu'implantation d'une prothèse mécanique, avec sternotomie totale comme voie d'abord
- 35.H3.52 ↔ Retrait d'une prothèse valvulaire pulmonaire ainsi qu'implantation d'une prothèse mécanique, avec thoracotomie mini-invasive (sternotomie partielle supérieure, thoracotomie latérale) comme voie d'abord
- 35.H3.61 ↔ Retrait d'une prothèse valvulaire pulmonaire ainsi qu'implantation d'une prothèse vasculaire avec valve, biologique, avec sternotomie totale comme voie d'abord
- 35.H3.62 ↔ Retrait d'une prothèse valvulaire pulmonaire ainsi qu'implantation d'une prothèse vasculaire avec valve, biologique avec thoracotomie mini-invasive (sternotomie partielle supérieure, thoracotomie latérale) comme voie d'abord
- 35.H3.71 ↔ Retrait d'une prothèse valvulaire pulmonaire ainsi qu'implantation d'une prothèse vasculaire avec valve, mécanique, avec sternotomie totale comme voie d'abord
- 35.H3.72 ↔ Retrait d'une prothèse valvulaire pulmonaire ainsi qu'implantation d'une prothèse vasculaire avec valve, mécanique, avec thoracotomie mini-invasive (sternotomie partielle supérieure, thoracotomie latérale) comme voie d'abord
- 35.H3.81 ↔ Retrait d'une prothèse valvulaire pulmonaire ainsi qu'implantation d'une allogreffe décellularisée [homogreffe], avec sternotomie totale comme voie d'abord
- 35.H3.82 ↔ Retrait d'une prothèse valvulaire pulmonaire ainsi qu'implantation d'une allogreffe décellularisée [homogreffe], avec thoracotomie mini-invasive (sternotomie partielle supérieure, thoracotomie latérale) comme voie d'abord
- 35.H4.00 ↔ Retrait ainsi qu'implantation d'une nouvelle prothèse valvulaire tricuspide, SAP
- 35.H4.09 ↔ Retrait ainsi qu'implantation d'une nouvelle prothèse valvulaire tricuspide, autre
- 35.H4.11 ↔ Retrait d'une prothèse valvulaire tricuspide ainsi qu'implantation d'une allogreffe [homogreffe], avec sternotomie totale comme voie d'abord
- 35.H4.12 ↔ Retrait d'une prothèse valvulaire tricuspide ainsi qu'implantation d'une allogreffe [homogreffe], avec thoracotomie mini-invasive (sternotomie partielle supérieure, thoracotomie latérale) comme voie d'abord
- 35.H4.21 ↔ Retrait d'une prothèse valvulaire tricuspide ainsi qu'implantation d'une xénogreffe (bioprothèse), avec sternotomie totale comme voie d'abord

35.H4.22 ↔	Retrait d'une prothèse valvulaire tricuspide ainsi qu'implantation d'une xénogreffe (bioprothèse), avec thoracotomie mini-invasive (sternotomie partielle supérieure, thoracotomie latérale) comme voie d'abord	39.73.09 ↔	Implantation endovasculaire d'une endoprothèse [stent graft] dans l'aorte thoracique et thoraco-abdominale, autre
35.H4.23 ↔	Retrait d'une prothèse valvulaire tricuspide ainsi qu'implantation d'une xénogreffe (bioprothèse), par voie endovasculaire	39.73.31 ↔	Implantation endovasculaire d'endoprothèses [stent graft] dans l'aorte thoracique, sans ouverture
35.H4.31 ↔	Retrait d'une prothèse valvulaire tricuspide ainsi qu'implantation d'une xénogreffe, sans stent, avec sternotomie totale comme voie d'abord	39.73.32 ↔	Implantation endovasculaire d'endoprothèses [stent graft] dans l'aorte thoracique, avec 1 ouverture
35.H4.32 ↔	Retrait d'une prothèse valvulaire tricuspide ainsi qu'implantation d'une xénogreffe, sans stent, avec thoracotomie mini-invasive (sternotomie partielle supérieure, thoracotomie latérale) comme voie d'abord	39.73.33 ↔	Implantation endovasculaire d'endoprothèses [stent graft] dans l'aorte thoracique, avec 2 ouvertures
35.H4.33 ↔	Retrait d'une prothèse valvulaire tricuspide ainsi qu'implantation d'une xénogreffe, sans stent, par voie endovasculaire	39.73.34 ↔	Implantation endovasculaire d'endoprothèses [stent graft] dans l'aorte thoracique, avec 3 ouvertures
35.H4.51 ↔	Retrait d'une prothèse valvulaire tricuspide ainsi qu'implantation consécutive d'une prothèse mécanique, avec sternotomie totale comme voie d'abord	39.73.35 ↔	Implantation endovasculaire d'endoprothèses [stent graft] dans l'aorte thoracique, avec 4 ouvertures et plus
35.H4.52 ↔	Retrait d'une prothèse valvulaire tricuspide ainsi qu'implantation d'une prothèse mécanique, avec thoracotomie mini-invasive (sternotomie partielle supérieure, thoracotomie latérale) comme voie d'abord	39.73.36 ↔	Implantation endovasculaire d'endoprothèses [stent graft] dans l'aorte thoracique, avec réparation d'une branche vasculaire par technique de greffe parallèle
35.I2.11 ↔	Opération selon Ross	39.73.37 ↔	Implantation endovasculaire d'endoprothèses [stents grafts] dans l'aorte thoracique, avec réparation de 2 branches vasculaires et plus par technique de greffe parallèle
35.I3.11 ↔	Intervention de Tirone David	39.73.41 ↔	Implantation endovasculaire d'endoprothèses [stents grafts] dans l'aorte thoraco-abdominale, sans ouverture
35.I3.12 ↔	Opération selon Yacoub	39.73.42 ↔	Implantation endovasculaire d'endoprothèses [stents grafts] dans l'aorte thoraco-abdominale, avec 1 ouverture
37.51.00 ↔	Transplantation cardiaque, SAP	39.73.43 ↔	Implantation endovasculaire d'endoprothèses [stents grafts] dans l'aorte thoraco-abdominale, avec 2 ouvertures
37.51.10 ↔	Transplantation cardiaque	39.73.44 ↔	Implantation endovasculaire d'endoprothèses [stents grafts] dans l'aorte thoraco-abdominale, avec 3 ouvertures
37.51.20 ↔	Retransplantation cardiaque durant la même hospitalisation	39.73.45 ↔	Implantation endovasculaire d'endoprothèses [stents grafts] dans l'aorte thoraco-abdominale, avec 4 ouvertures et plus
37.51.99 ↔	Transplantation cardiaque, autre	41.0B.09 ↔	Transplantation de cellules souches hématopoïétiques, autre
37.8A.21 ↔	Implantation de pacemaker à double chambre, sans stimulation antitachycardique	41.0B.11 ↔	Transplantation de cellules souches hématopoïétiques de moelle osseuse, autologue
37.8A.22 ↔	Implantation de pacemaker à double chambre, avec stimulation antitachycardique	41.0B.12 ↔	Transplantation de cellules souches hématopoïétiques de moelle osseuse, allogène, donneur apparenté, HLA identique
37.8A.31 ↔	Implantation de pacemaker à resynchronisation [CRT-P]	41.0B.13 ↔	Transplantation de cellules souches hématopoïétiques de moelle osseuse, allogène, donneur apparenté, non HLA identique
37.8E.00 ↔	Implantation de cardiovertteur ou défibrillateur, SAP	41.0B.14 ↔	Transplantation de cellules souches hématopoïétiques de moelle osseuse, allogène, donneur non apparenté, HLA identique
37.8E.11 ↔	Implantation d'un défibrillateur à chambre unique	41.0B.15 ↔	Transplantation de cellules souches hématopoïétiques de moelle osseuse, allogène, donneur non apparenté, non HLA identique
37.8E.12 ↔	Implantation d'un défibrillateur à double chambre	41.0B.21 ↔	Transplantation de cellules souches hématopoïétiques de sang périphérique, autologue
37.8E.21 ↔	Implantation de défibrillateur à resynchronisation [CRT-D]	41.0B.22 ↔	Transplantation de cellules souches hématopoïétiques de sang périphérique, allogène, donneur apparenté, HLA identique
37.8E.22 ↔	Implantation de défibrillateur à chambre unique avec capteur auriculaire	41.0B.23 ↔	Transplantation de cellules souches hématopoïétiques de sang périphérique, allogène, donneur apparenté, non HLA identique
37.8E.31 ↔	Implantation d'un système sous-cutané de défibrillation	41.0B.24 ↔	Transplantation de cellules souches hématopoïétiques de sang périphérique, allogène, donneur non apparenté, HLA identique
37.8E.99 ↔	Implantation de cardiovertteur ou défibrillateur, autre	41.0B.25 ↔	Transplantation de cellules souches hématopoïétiques de sang périphérique, allogène, donneur non apparenté, non HLA identique
37.99.21 ↔	Réparation d'un ventricule droit à double issue de type Fallot	41.0B.31 ↔	Transplantation de cellules souches hématopoïétiques de sang du cordon ombilical, autologue
37.99.22 ↔	Réparation d'autre ventricule droit à double issue		
37.99.23 ↔	Opération d'un cœur fonctionnellement/morphologiquement univentriculaire		
37.99.24 ↔	Réparation d'un cœur triatrial		
37.99.25 ↔	Réparation d'absence de valve pulmonaire		
39.21.00 ↔	Anastomose de veine cave à artère pulmonaire, SAP		
39.21.10 ↔	Opération de Glenn sur un cœur fonctionnellement/morphologiquement univentriculaire		
39.21.99 ↔	Anastomose de veine cave à artère pulmonaire, autre		
39.73.00 ↔	Implantation endovasculaire d'une endoprothèse [stent graft] dans l'aorte thoracique et thoraco-abdominale, SAP		

41.0B.32 ↔	Transplantation de cellules souches hématopoïétiques de sang du cordon ombilical, pour transplantation allogène, donneur apparenté, HLA identique	50.50 ↔	Transplantation hépatique, SAP
41.0B.33 ↔	Transplantation de cellules souches hématopoïétiques de sang du cordon ombilical, pour transplantation allogène, donneur apparenté, non HLA identique	50.52 ↔	Transplantation hépatique, greffe de foie entier
41.0B.34 ↔	Transplantation de cellules souches hématopoïétiques de sang du cordon ombilical, pour transplantation allogène, donneur non apparenté, HLA identique	50.53 ↔	Transplantation hépatique, greffe de foie partagé [split liver]
41.0B.35 ↔	Transplantation de cellules souches hématopoïétiques de sang du cordon ombilical, pour transplantation allogène, donneur non apparenté, non HLA identique	50.59 ↔	Transplantation hépatique, autre
41.0F.13 ↔	Transplantation de cellules CAR [chimeric antigen receptor]-T	52.82 ↔	Allogreffe du pancréas
41.0F.14 ↔	Transplantation de TIL [tumor infiltrating lymphocytes]	52.83.00 ↔	Hétéogreffe du pancréas, SAP
46.97.00 ↔	Transplantation intestinale, SAP	52.83.10 ↔	Hétéogreffe du pancréas, retransplantation d'un segment de pancréas durant la même hospitalisation
46.97.10 ↔	Transplantation intestinale, retransplantation d'intestin grêle durant la même hospitalisation	52.83.11 ↔	Hétéogreffe du pancréas, retransplantation du pancréas durant la même hospitalisation
46.97.99 ↔	Transplantation intestinale, autre	52.83.99 ↔	Hétéogreffe du pancréas, autre
		52.84 ↔	Autotransplantation de cellules d'îlots de Langerhans
		52.85 ↔	Allotransplantation de cellules d'îlots de Langerhans
		52.86 ↔	Transplantation de cellules d'îlots de Langerhans, SAP
		55.69.00 ↔	Autre greffe rénale, SAP
		55.69.10 ↔	Autre greffe rénale, allogénique
		55.69.20 ↔	Autre greffe rénale, syngénique
		55.69.30 ↔	Autre greffe rénale, en bloc
		55.69.40 ↔	Autre greffe rénale, retransplantation rénale durant la même hospitalisation
		55.69.99 ↔	Autre greffe rénale, autre

Procédure A07-5

93.8C.12 †↔	Réadaptation neurologique et neurochirurgicale précoce, au moins 7 à 13 jours de traitement	99.B7.1K †↔	Traitement complexe de médecine intensive, 9201 à 11040 points de dépense
93.8C.13 †↔	Réadaptation neurologique et neurochirurgicale précoce, au moins 14 à 20 jours de traitement	99.B7.1L †↔	Traitement complexe de médecine intensive, 11041 à 13800 points de dépense
93.8C.14 †↔	Réadaptation neurologique et neurochirurgicale précoce, au moins 21 à 27 jours de traitement	99.B7.1M †↔	Traitement complexe de médecine intensive, 13801 à 16560 points de dépense
93.8C.15 †↔	Réadaptation neurologique et neurochirurgicale précoce, au moins 28 à 41 jours de traitement	99.B7.1N †↔	Traitement complexe de médecine intensive, 16561 à 19320 points de dépense
93.8C.16 †↔	Réadaptation neurologique et neurochirurgicale précoce, au moins 42 à 55 jours de traitement	99.B7.1O †↔	Traitement complexe de médecine intensive, 19321 points de dépense et plus
93.8C.17 †↔	Réadaptation neurologique et neurochirurgicale précoce, au moins 56 à 69 jours de traitement	99.B7.4G †↔	Traitement complexe de médecine intensive chez l'enfant (procédure de base), 2941 à 3430 points de dépense
93.8C.18 †↔	Réadaptation neurologique et neurochirurgicale précoce, au moins 70 à 83 jours de traitement	99.B7.4H †↔	Traitement complexe de médecine intensive chez l'enfant (procédure de base), 3431 à 3920 points de dépense
93.8C.1A †↔	Réadaptation neurologique et neurochirurgicale précoce, au moins 84 à 97 jours de traitement	99.B7.4I †↔	Traitement complexe de médecine intensive chez l'enfant (procédure de base), 3921 à 4410 points de dépense
93.8C.1B †↔	Réadaptation neurologique et neurochirurgicale précoce, au moins 98 à 125 jours de traitement	99.B7.4J †↔	Traitement complexe de médecine intensive chez l'enfant (procédure de base), 4411 à 4900 points de dépense
93.8C.1C †↔	Réadaptation neurologique et neurochirurgicale précoce, au moins 126 à 153 jours de traitement	99.B7.4K †↔	Traitement complexe de médecine intensive chez l'enfant (procédure de base), 4901 à 5880 points de dépense
93.8C.1D †↔	Réadaptation neurologique et neurochirurgicale précoce, au moins 154 à 181 jours de traitement	99.B7.4L †↔	Traitement complexe de médecine intensive chez l'enfant (procédure de base), 5881 à 6860 points de dépense
93.8C.1E †↔	Réadaptation neurologique et neurochirurgicale précoce, d'au moins 182 à 209 jours de traitement	99.B7.4M †↔	Traitement complexe de médecine intensive chez l'enfant (procédure de base), 6861 à 7840 points de dépense
93.8C.1F †↔	Réadaptation neurologique et neurochirurgicale précoce, d'au moins 210 à 237 jours de traitement	99.B7.4N †↔	Traitement complexe de médecine intensive chez l'enfant (procédure de base), 7841 à 9800 points de dépense
93.8C.1G †↔	Réadaptation neurologique et neurochirurgicale précoce, d'au moins 238 à 265 jours de traitement	99.B7.4O †↔	Traitement complexe de médecine intensive chez l'enfant (procédure de base), 9801 à 11760 points de dépense
93.8C.1H †↔	Réadaptation neurologique et neurochirurgicale précoce, d'au moins 266 à 293 jours de traitement	99.B7.4P †↔	Traitement complexe de médecine intensive chez l'enfant (procédure de base), 11761 à 13720 points de dépense
93.8C.1I †↔	Réadaptation neurologique et neurochirurgicale précoce, d'au moins 294 à 321 jours de traitement	99.B7.4Q †↔	Traitement complexe de médecine intensive chez l'enfant (procédure de base), 13721 à 16660 points de dépense
93.8C.1J †↔	Réadaptation neurologique et neurochirurgicale précoce, d'au moins 322 jours de traitement et plus		
99.B7.1G †↔	Traitement complexe de médecine intensive, 3681 à 4600 points de dépense		
99.B7.1H †↔	Traitement complexe de médecine intensive, 4601 à 5520 points de dépense		
99.B7.1I †↔	Traitement complexe de médecine intensive, 5521 à 7360 points de dépense		
99.B7.1J †↔	Traitement complexe de médecine intensive, 7361 à 9200 points de dépense		

- 99.B7.4R †↔ Traitement complexe de médecine intensive chez l'enfant (procédure de base), 16661 à 19600 points de dépense
- 99.B7.4S †↔ Traitement complexe de médecine intensive chez l'enfant (procédure de base), 19601 points de dépense et plus
- 99.B7.5G †↔ Traitement complexe de médecine intensive chez le nouveau-né (procédure de base), 2941 à 3430 points de dépense
- 99.B7.5H †↔ Traitement complexe de médecine intensive chez le nouveau-né (procédure de base), 3431 à 3920 points de dépense
- 99.B7.5I †↔ Traitement complexe de médecine intensive chez le nouveau-né (procédure de base), 3921 à 4410 points de dépense
- 99.B7.5J †↔ Traitement complexe de médecine intensive chez le nouveau-né (procédure de base), 4411 à 4900 points de dépense
- 99.B7.5K †↔ Traitement complexe de médecine intensive chez le nouveau-né (procédure de base), 4901 à 5880 points de dépense
- 99.B7.5L †↔ Traitement complexe de médecine intensive chez le nouveau-né (procédure de base), 5881 à 6860 points de dépense
- 99.B7.5M †↔ Traitement complexe de médecine intensive chez le nouveau-né (procédure de base), 6861 à 7840 points de dépense
- 99.B7.5N †↔ Traitement complexe de médecine intensive chez le nouveau-né (procédure de base), 7841 à 9800 points de dépense
- 99.B7.5O †↔ Traitement complexe de médecine intensive chez le nouveau-né (procédure de base), 9801 à 11760 points de dépense
- 99.B7.5P †↔ Traitement complexe de médecine intensive chez le nouveau-né (procédure de base), 11761 à 13720 points de dépense
- 99.B7.5Q †↔ Traitement complexe de médecine intensive chez le nouveau-né (procédure de base), 13721 à 16660 points de dépense
- 99.B7.5R †↔ Traitement complexe de médecine intensive chez le nouveau-né (procédure de base), 16661 à 19600 points de dépense
- 99.B7.5S †↔ Traitement complexe de médecine intensive chez le nouveau-né (procédure de base), 19601 points de dépense et plus
- 99.B8.1H †↔ Traitement complexe en U-IMC chez l'adulte, 4601 à 5520 points de dépense
- 99.B8.1I †↔ Traitement complexe en U-IMC chez l'adulte, 5521 à 7360 points de dépense
- 99.B8.1J †↔ Traitement complexe en U-IMC chez l'adulte, 7361 à 9200 points de dépense
- 99.B8.1K †↔ Traitement complexe en U-IMC chez l'adulte, 9201 à 11040 points de dépense
- 99.B8.1L †↔ Traitement complexe en U-IMC chez l'adulte, 11041 à 13800 points de dépense
- 99.B8.1M †↔ Traitement complexe en U-IMC chez l'adulte, 13801 à 16560 points de dépense
- 99.B8.1N †↔ Traitement complexe en U-IMC chez l'adulte, 16561 à 19320 points de dépense
- 99.B8.1O †↔ Traitement complexe en U-IMC chez l'adulte, 19321 points de dépense et plus
- 99.B8.4H †↔ Traitement complexe en U-IMC chez l'enfant, 3431 à 3920 points de dépense
- 99.B8.4I †↔ Traitement complexe en U-IMC chez l'enfant, 3921 à 4410 points de dépense
- 99.B8.4J †↔ Traitement complexe en U-IMC chez l'enfant, 4411 à 4900 points de dépense
- 99.B8.4K †↔ Traitement complexe en U-IMC chez l'enfant, 4901 à 5880 points de dépense
- 99.B8.4L †↔ Traitement complexe en U-IMC chez l'enfant, 5881 à 6860 points de dépense
- 99.B8.4M †↔ Traitement complexe en U-IMC chez l'enfant, 6861 à 7840 points de dépense
- 99.B8.4N †↔ Traitement complexe en U-IMC chez l'enfant, 7841 à 9800 points de dépense
- 99.B8.4O †↔ Traitement complexe en U-IMC chez l'enfant, 9801 à 11760 points de dépense
- 99.B8.4P †↔ Traitement complexe en U-IMC chez l'enfant, 11761 à 13720 points de dépense
- 99.B8.4Q †↔ Traitement complexe en U-IMC chez l'enfant, 13721 à 16660 points de dépense
- 99.B8.4R †↔ Traitement complexe en U-IMC chez l'enfant, 16661 à 19600 points de dépense
- 99.B8.4S †↔ Traitement complexe en U-IMC chez l'enfant, 19601 points de dépense et plus
- 99.B8.5H †↔ Traitement complexe en U-IMC chez le nouveau-né, 3431 à 3920 points de dépense
- 99.B8.5I †↔ Traitement complexe en U-IMC chez le nouveau-né, 3921 à 4410 points de dépense
- 99.B8.5J †↔ Traitement complexe en U-IMC chez le nouveau-né, 4411 à 4900 points de dépense
- 99.B8.5K †↔ Traitement complexe en U-IMC chez le nouveau-né, 4901 à 5880 points de dépense
- 99.B8.5L †↔ Traitement complexe en U-IMC chez le nouveau-né, 5881 à 6860 points de dépense
- 99.B8.5M †↔ Traitement complexe en U-IMC chez le nouveau-né, 6861 à 7840 points de dépense
- 99.B8.5N †↔ Traitement complexe en U-IMC chez le nouveau-né, 7841 à 9800 points de dépense
- 99.B8.5O †↔ Traitement complexe en U-IMC chez le nouveau-né, 9801 à 11760 points de dépense
- 99.B8.5P †↔ Traitement complexe en U-IMC chez le nouveau-né, 11761 à 13720 points de dépense
- 99.B8.5Q †↔ Traitement complexe en U-IMC chez le nouveau-né, 13721 à 16660 points de dépense
- 99.B8.5R †↔ Traitement complexe en U-IMC chez le nouveau-né, 16661 à 19600 points de dépense
- 99.B8.5S †↔ Traitement complexe en U-IMC chez le nouveau-né, 19601 points de dépense et plus

Procédure A07-6

- 35.E2.14 ↔ Valvuloplastie de la valve mitrale, par voie endovasculaire, transveineuse
- 35.F1.23 ↔ Remplacement de la valve aortique par xénogreffe (bioprothèse), par voie endovasculaire
- 35.F1.24 ↔ Remplacement de la valve aortique par xénogreffe (bioprothèse), par voie transapicale
- 35.F1.25 ↔ Remplacement de la valve aortique par xénogreffe (bioprothèse), par voie transapicale, avec utilisation d'un système d'abord et d'obturation apical percutané
- 35.F1.26 ↔ Remplacement de la valve aortique par xénogreffe (bioprothèse), par voie endovasculaire, transcavale
- 35.F1.33 ↔ Remplacement de la valve aortique par xénogreffe, sans stent, par voie endovasculaire
- 35.F1.34 ↔ Remplacement de la valve aortique par xénogreffe, sans stent, par voie transapicale
- 35.F1.35 ↔ Remplacement de la valve aortique par xénogreffe, sans stent, par voie transapicale, avec utilisation d'un système d'abord et d'obturation apical percutané
- 35.F1.43 ↔ Remplacement de la valve aortique par xénogreffe auto-expansible, sans suture, par voie endovasculaire
- 35.F1.44 ↔ Remplacement de la valve aortique par xénogreffe auto-expansible, sans suture, par voie transapicale

- 35.F1.45 ↔ Remplacement de la valve aortique par xénogreffe auto-expandible, sans suture, par voie transapicale, avec utilisation d'un système d'abord et d'obturation apical percutané
- 35.F2.23 ↔ Remplacement de la valve mitrale par xénogreffe (bioprothèse), par voie endovasculaire
- 35.F2.24 ↔ Remplacement de la valve mitrale par xénogreffe (bioprothèse), par voie transapicale
- 35.F2.25 ↔ Remplacement de la valve mitrale par xénogreffe (bioprothèse), par voie transapicale, avec utilisation d'un système d'abord et d'obturation apical percutané
- 35.F2.26 ↔ Remplacement de la valve mitrale par xénogreffe (bioprothèse) avec ancrage transapical
- 35.F2.33 ↔ Remplacement de la valve mitrale par xénogreffe, sans stent, par voie endovasculaire
- 35.F2.34 ↔ Remplacement de la valve mitrale par xénogreffe, sans stent, par voie transapicale
- 35.F3.23 ↔ Remplacement de la valve pulmonaire par xénogreffe (bioprothèse), par voie endovasculaire
- 35.F3.24 ↔ Remplacement de la valve pulmonaire par xénogreffe (bioprothèse), par voie transapicale
- 35.F3.25 ↔ Remplacement de la valve pulmonaire par xénogreffe (bioprothèse), par voie transapicale, avec utilisation d'un système d'abord et d'obturation apical percutané
- 35.F3.33 ↔ Remplacement de la valve pulmonaire par xénogreffe, sans stent, par voie endovasculaire
- 35.F3.34 ↔ Remplacement de la valve pulmonaire par xénogreffe, sans stent, par voie transapicale
- 35.F3.35 ↔ Remplacement de la valve pulmonaire par xénogreffe, sans stent, par voie transapicale, avec utilisation d'un système d'abord et d'obturation apical percutané
- 37.6A.11 ↔ Implantation d'un système d'assistance cardiovasculaire, avec pompe, sans fonction d'échange gazeux, extracorporel, ventriculaire gauche, par chirurgie thoracique ouverte (thoracotomie, mini-thoracotomie, sternotomie)
- 37.6A.12 ↔ Implantation d'un système d'assistance cardiovasculaire, avec pompe, sans fonction d'échange gazeux, extracorporel, ventriculaire droit, par chirurgie thoracique ouverte (thoracotomie, mini-thoracotomie, sternotomie)
- 37.6A.21 ↔ Implantation d'un système d'assistance cardiovasculaire, avec pompe, sans fonction d'échange gazeux, extracorporel, biventriculaire, par chirurgie thoracique ouverte (thoracotomie, mini-thoracotomie, sternotomie)
- 37.6A.35 ↔ Implantation d'un système d'assistance cardiovasculaire, avec pompe, sans fonction d'échange gazeux, intracorporel, ventriculaire gauche, kit hospitalier, par chirurgie thoracique ouverte (thoracotomie, mini-thoracotomie, sternotomie)
- 37.6A.37 ↔ Implantation d'un système d'assistance cardiovasculaire, avec pompe, sans fonction d'échange gazeux, intracorporel, ventriculaire droit, kit hospitalier, par chirurgie thoracique ouverte (thoracotomie, mini-thoracotomie, sternotomie)
- 37.6A.3A ↔ Implantation d'un système d'assistance cardiovasculaire, avec pompe, sans fonction d'échange gazeux, intracorporel, biventriculaire, kit hospitalier, par chirurgie thoracique ouverte (thoracotomie, mini-thoracotomie, sternotomie)
- 39.73.46 ↔ Implantation endovasculaire d'endoprothèses [stents grafts] dans l'aorte thoraco-abdominale, avec réparation d'une branche vasculaire par technique de greffe parallèle
- 39.73.47 ↔ Implantation endovasculaire d'endoprothèses [stents grafts] dans l'aorte thoraco-abdominale, avec réparation de 2 branches vasculaires et plus par technique de greffe parallèle
- 68.8 ↔ Éviscération pelvienne

Procédure A07-7

- 99.B7.1D †↔ Traitement complexe de médecine intensive, 2485 à 2760 points de dépense
- 99.B7.1E †↔ Traitement complexe de médecine intensive, 2761 à 3220 points de dépense
- 99.B7.1F †↔ Traitement complexe de médecine intensive, 3221 à 3680 points de dépense
- 99.B7.1G †↔ Traitement complexe de médecine intensive, 3681 à 4600 points de dépense
- 99.B7.1H †↔ Traitement complexe de médecine intensive, 4601 à 5520 points de dépense
- 99.B7.1I †↔ Traitement complexe de médecine intensive, 5521 à 7360 points de dépense
- 99.B7.1J †↔ Traitement complexe de médecine intensive, 7361 à 9200 points de dépense
- 99.B7.1K †↔ Traitement complexe de médecine intensive, 9201 à 11040 points de dépense
- 99.B7.1L †↔ Traitement complexe de médecine intensive, 11041 à 13800 points de dépense
- 99.B7.1M †↔ Traitement complexe de médecine intensive, 13801 à 16560 points de dépense
- 99.B7.1N †↔ Traitement complexe de médecine intensive, 16561 à 19320 points de dépense
- 99.B7.1O †↔ Traitement complexe de médecine intensive, 19321 points de dépense et plus
- 99.B7.4D †↔ Traitement complexe de médecine intensive chez l'enfant (procédure de base), 2059 à 2352 points de dépense
- 99.B7.4E †↔ Traitement complexe de médecine intensive chez l'enfant (procédure de base), 2353 à 2646 points de dépense
- 99.B7.4F †↔ Traitement complexe de médecine intensive chez l'enfant (procédure de base), 2647 à 2940 points de dépense
- 99.B7.4G †↔ Traitement complexe de médecine intensive chez l'enfant (procédure de base), 2941 à 3430 points de dépense
- 99.B7.4H †↔ Traitement complexe de médecine intensive chez l'enfant (procédure de base), 3431 à 3920 points de dépense
- 99.B7.4I †↔ Traitement complexe de médecine intensive chez l'enfant (procédure de base), 3921 à 4410 points de dépense
- 99.B7.4J †↔ Traitement complexe de médecine intensive chez l'enfant (procédure de base), 4411 à 4900 points de dépense
- 99.B7.4K †↔ Traitement complexe de médecine intensive chez l'enfant (procédure de base), 4901 à 5880 points de dépense
- 99.B7.4L †↔ Traitement complexe de médecine intensive chez l'enfant (procédure de base), 5881 à 6860 points de dépense
- 99.B7.4M †↔ Traitement complexe de médecine intensive chez l'enfant (procédure de base), 6861 à 7840 points de dépense

99.B7.5H †↔ Traitement complexe de médecine intensive chez le nouveau-né (procédure de base), 3431 à 3920 points de dépense	99.B7.5N †↔ Traitement complexe de médecine intensive chez le nouveau-né (procédure de base), 7841 à 9800 points de dépense
99.B7.5I †↔ Traitement complexe de médecine intensive chez le nouveau-né (procédure de base), 3921 à 4410 points de dépense	99.B7.5O †↔ Traitement complexe de médecine intensive chez le nouveau-né (procédure de base), 9801 à 11760 points de dépense
99.B7.5J †↔ Traitement complexe de médecine intensive chez le nouveau-né (procédure de base), 4411 à 4900 points de dépense	99.B7.5P †↔ Traitement complexe de médecine intensive chez le nouveau-né (procédure de base), 11761 à 13720 points de dépense
99.B7.5K †↔ Traitement complexe de médecine intensive chez le nouveau-né (procédure de base), 4901 à 5880 points de dépense	99.B7.5Q †↔ Traitement complexe de médecine intensive chez le nouveau-né (procédure de base), 13721 à 16660 points de dépense
99.B7.5L †↔ Traitement complexe de médecine intensive chez le nouveau-né (procédure de base), 5881 à 6860 points de dépense	99.B7.5R †↔ Traitement complexe de médecine intensive chez le nouveau-né (procédure de base), 16661 à 19600 points de dépense
99.B7.5M †↔ Traitement complexe de médecine intensive chez le nouveau-né (procédure de base), 6861 à 7840 points de dépense	99.B7.5S †↔ Traitement complexe de médecine intensive chez le nouveau-né (procédure de base), 19601 points de dépense et plus

Procédure A07-9

99.B8.4B †↔ Traitement complexe en U-IMC chez l'enfant, 1471 à 1764 points de dépense	99.B8.5B †↔ Traitement complexe en U-IMC chez le nouveau-né, 1471 à 1764 points de dépense
99.B8.4C †↔ Traitement complexe en U-IMC chez l'enfant, 1765 à 2058 points de dépense	99.B8.5C †↔ Traitement complexe en U-IMC chez le nouveau-né, 1765 à 2058 points de dépense
99.B8.4D †↔ Traitement complexe en U-IMC chez l'enfant, 2059 à 2352 points de dépense	99.B8.5D †↔ Traitement complexe en U-IMC chez le nouveau-né, 2059 à 2352 points de dépense
99.B8.4E †↔ Traitement complexe en U-IMC chez l'enfant, 2353 à 2646 points de dépense	99.B8.5E †↔ Traitement complexe en U-IMC chez le nouveau-né, 2353 à 2646 points de dépense
99.B8.4F †↔ Traitement complexe en U-IMC chez l'enfant, 2647 à 2940 points de dépense	99.B8.5F †↔ Traitement complexe en U-IMC chez le nouveau-né, 2647 à 2940 points de dépense
99.B8.4G †↔ Traitement complexe en U-IMC chez l'enfant, 2941 à 3430 points de dépense	99.B8.5G †↔ Traitement complexe en U-IMC chez le nouveau-né, 2941 à 3430 points de dépense
99.B8.4H †↔ Traitement complexe en U-IMC chez l'enfant, 3431 à 3920 points de dépense	99.B8.5H †↔ Traitement complexe en U-IMC chez le nouveau-né, 3431 à 3920 points de dépense
99.B8.4I †↔ Traitement complexe en U-IMC chez l'enfant, 3921 à 4410 points de dépense	99.B8.5I †↔ Traitement complexe en U-IMC chez le nouveau-né, 3921 à 4410 points de dépense
99.B8.4J †↔ Traitement complexe en U-IMC chez l'enfant, 4411 à 4900 points de dépense	99.B8.5J †↔ Traitement complexe en U-IMC chez le nouveau-né, 4411 à 4900 points de dépense
99.B8.4K †↔ Traitement complexe en U-IMC chez l'enfant, 4901 à 5880 points de dépense	99.B8.5K †↔ Traitement complexe en U-IMC chez le nouveau-né, 4901 à 5880 points de dépense
99.B8.4L †↔ Traitement complexe en U-IMC chez l'enfant, 5881 à 6860 points de dépense	99.B8.5L †↔ Traitement complexe en U-IMC chez le nouveau-né, 5881 à 6860 points de dépense
99.B8.4M †↔ Traitement complexe en U-IMC chez l'enfant, 6861 à 7840 points de dépense	99.B8.5M †↔ Traitement complexe en U-IMC chez le nouveau-né, 6861 à 7840 points de dépense
99.B8.4N †↔ Traitement complexe en U-IMC chez l'enfant, 7841 à 9800 points de dépense	99.B8.5N †↔ Traitement complexe en U-IMC chez le nouveau-né, 7841 à 9800 points de dépense
99.B8.4O †↔ Traitement complexe en U-IMC chez l'enfant, 9801 à 11760 points de dépense	99.B8.5O †↔ Traitement complexe en U-IMC chez le nouveau-né, 9801 à 11760 points de dépense
99.B8.4P †↔ Traitement complexe en U-IMC chez l'enfant, 11761 à 13720 points de dépense	99.B8.5P †↔ Traitement complexe en U-IMC chez le nouveau-né, 11761 à 13720 points de dépense
99.B8.4Q †↔ Traitement complexe en U-IMC chez l'enfant, 13721 à 16660 points de dépense	99.B8.5Q †↔ Traitement complexe en U-IMC chez le nouveau-né, 13721 à 16660 points de dépense
99.B8.4R †↔ Traitement complexe en U-IMC chez l'enfant, 16661 à 19600 points de dépense	99.B8.5R †↔ Traitement complexe en U-IMC chez le nouveau-né, 16661 à 19600 points de dépense
99.B8.4S †↔ Traitement complexe en U-IMC chez l'enfant, 19601 points de dépense et plus	99.B8.5S †↔ Traitement complexe en U-IMC chez le nouveau-né, 19601 points de dépense et plus

ADRG A11

Traitement complexe de soins intensifs > 196/552 points avec situations complexes ou brûlures sévères ou situations très coûteuses ou traitement complexe de soins intensifs > 1470/1656 points

Au moins une procédure dans le tableau A11-4 et (procédure dans le tableau A11-5 ou diagnostic principal dans le tableau A11-1 ou Procédures opératoires complexes) ou Situations très coûteuses ou procédure dans le tableau A11-6 et Procédures opératoires particulières en quatre temps ou Brûlures sévères ou (définition du DRG de base (A04) ou définition du DRG de base (A01) ou définition du DRG de base (A05) ou définition du DRG de base (A15) ou définition du DRG de base (A02) ou définition du DRG de base (A16) ou définition du DRG de base (A17)) et au moins une procédure dans le tableau A11-7 ou procédure

dans le tableau A11-8 et Traitement complexe de soins intensifs > 392/552 points de dépense ou Traitement complexe de soins intensifs > 980/1104 points de dépense et ((diagnostic principal dans le tableau A11-2 ou Procédures opératoires particulières et Procédures de complication pré-MDC) ou Procédures opératoires particulières en plusieurs temps) ou au moins une procédure dans le tableau A11-9 et (Âge < 16 ans ou Procédures opératoires complexes en plusieurs temps ou Intervention sur plusieurs localisations ou Procédures opératoires particulières en quatre temps) ou au moins une procédure dans le tableau A11-10

DRG A11A

Traitement complexe de soins intensifs > 196/552 points avec situations complexes particulières ou situations très coûteuses ou âge < 16 ans ou traitement complexe de soins intensifs > 1656 points ou procédures de complication avec situations particulières

(Au moins une procédure dans le tableau A11-4 et (Procédures opératoires complexes ou procédure dans le tableau A11-11 ou procédure dans le tableau A11-5) ou au moins une procédure dans le tableau A11-9 et procédure dans le tableau A11-12 ou Situations très coûteuses ou procédure dans le tableau A11-6 et Procédures opératoires particulières en quatre temps ou Brûlures sévères ou (définition du DRG de base (A04) ou définition du DRG de base (A01) ou définition du DRG de base (A05) ou définition du DRG de base (A15) ou définition du DRG de base (A02) ou définition du DRG de base (A16) ou définition du DRG de base (A17)) et au moins une procédure dans le tableau A11-7 ou procédure dans le tableau A11-8 et Traitement complexe de soins intensifs > 392/552 points de dépense ou procédure dans le tableau A11-13 ou PCCL > 5 ou au moins une procédure dans le tableau A11-14 et (au moins deux procédures dans le tableau A11-15 ou au moins une procédure dans le tableau A11-16)) et (procédure dans le tableau A11-17 ou Âge < 16 ans ou au moins une procédure dans le tableau A11-18 ou Situations très coûteuses ou Procédures opératoires complexes en quatre temps ou procédure dans le tableau A11-6 et Procédures opératoires particulières en quatre temps ou (définition du DRG de base (A04) ou définition du DRG de base (A01) ou définition du DRG de base (A15) ou définition du DRG de base (A02) ou définition du DRG de base (A16) ou définition du DRG de base (A17)) et au moins une procédure dans le tableau A11-7) ou Procédures de complication pré-MDC et Procédures opératoires particulières et (procédure dans le tableau A11-19 ou Âge < 16 ans)

DRG A11B

Traitement complexe de soins intensifs > 196/552 points avec situations particulières ou brûlures sévères ou CC les plus sévères, âge > 15 ans

Au moins une procédure dans le tableau A11-4 et (Procédures opératoires complexes ou procédure dans le tableau A11-11 ou procédure dans le tableau A11-5) ou au moins une procédure dans le tableau A11-9 et procédure dans le tableau A11-12 ou Situations très coûteuses ou procédure dans le tableau A11-6 et Procédures opératoires particulières en quatre temps ou Brûlures sévères ou (définition du DRG de base (A04) ou définition du DRG de base (A01) ou définition du DRG de base (A05) ou définition du DRG de base (A15) ou définition du DRG de base (A02) ou définition du DRG de base (A16) ou définition du DRG de base (A17)) et au moins une procédure dans le tableau A11-7 ou procédure dans le tableau A11-8 et Traitement complexe de soins intensifs > 392/552 points de dépense ou procédure dans le tableau A11-13 ou PCCL > 5 ou au moins une procédure dans le tableau A11-14 et (au moins deux procédures dans le tableau A11-15 ou au moins une procédure dans le tableau A11-16)

DRG A11C

Traitement complexe de soins intensifs > 1470/1656 points avec diagnostic aggravant ou procédures particulières ou procédures de complication avec situations coûteuses

Procédures de complication pré-MDC ou Procédures opératoires particulières ou au moins une procédure dans le tableau A11-10 et au moins un diagnostic dans le tableau A11-3

DRG A11D

Traitement complexe de soins intensifs > 784/828 points avec situations particulières

Diagnostic A11-1

A02.1	Septicémie à Salmonella	A40.2	Septicémie à streptocoques, groupe D, et entérocoques
A20.7	Peste septicémique	A40.3	Septicémie à Streptococcus pneumoniae
A22.7	Septicémie charbonneuse	A40.8	Autres septicémies à streptocoques
A26.7	Septicémie à Erysipelothrix	A41.0	Septicémie à staphylocoques dorés
A32.7	Septicémie listérienne	A41.1	Septicémie à d'autres staphylocoques précisés
A39.1	Syndrome de Waterhouse-Friderichsen {E35.1}	A41.2	Septicémie à staphylocoques non précisés
A39.2	Méningococcémie aiguë	A41.3	Septicémie à Haemophilus influenzae
A39.3	Méningococcémie chronique	A41.4	Septicémie à micro-organismes anaérobies
A39.4	Méningococcémie, sans précision	A41.51	Septicémie: escherichia coli [E. coli]
A40.0	Septicémie à streptocoques, groupe A	A41.52	Septicémie: pseudomonas
A40.1	Septicémie à streptocoques, groupe B		

A41.58	Septicémie: autres micro-organismes Gram négatif	B37.7	Septicémie à Candida
A41.8	Autres septicémies précisées	R57.2	Choc septique
A42.7	Septicémie actinomycosique		

Procédure A11-10

99.B7.1A †↔	Traitement complexe de médecine intensive, 1657 à 1932 points de dépense	99.B7.4M †↔	Traitement complexe de médecine intensive chez l'enfant (procédure de base), 6861 à 7840 points de dépense
99.B7.1B †↔	Traitement complexe de médecine intensive, 1933 à 2208 points de dépense	99.B7.4N †↔	Traitement complexe de médecine intensive chez l'enfant (procédure de base), 7841 à 9800 points de dépense
99.B7.1C †↔	Traitement complexe de médecine intensive, 2209 à 2484 points de dépense	99.B7.4O †↔	Traitement complexe de médecine intensive chez l'enfant (procédure de base), 9801 à 11760 points de dépense
99.B7.1D †↔	Traitement complexe de médecine intensive, 2485 à 2760 points de dépense	99.B7.4P †↔	Traitement complexe de médecine intensive chez l'enfant (procédure de base), 11761 à 13720 points de dépense
99.B7.1E †↔	Traitement complexe de médecine intensive, 2761 à 3220 points de dépense	99.B7.4Q †↔	Traitement complexe de médecine intensive chez l'enfant (procédure de base), 13721 à 16660 points de dépense
99.B7.1F †↔	Traitement complexe de médecine intensive, 3221 à 3680 points de dépense	99.B7.4R †↔	Traitement complexe de médecine intensive chez l'enfant (procédure de base), 16661 à 19600 points de dépense
99.B7.1G †↔	Traitement complexe de médecine intensive, 3681 à 4600 points de dépense	99.B7.4S †↔	Traitement complexe de médecine intensive chez l'enfant (procédure de base), 19601 points de dépense et plus
99.B7.1H †↔	Traitement complexe de médecine intensive, 4601 à 5520 points de dépense	99.B7.5B †↔	Traitement complexe de médecine intensive chez le nouveau-né (procédure de base), 1471 à 1764 points de dépense
99.B7.1I †↔	Traitement complexe de médecine intensive, 5521 à 7360 points de dépense	99.B7.5C †↔	Traitement complexe de médecine intensive chez le nouveau-né (procédure de base), 1765 à 2058 points de dépense
99.B7.1J †↔	Traitement complexe de médecine intensive, 7361 à 9200 points de dépense	99.B7.5D †↔	Traitement complexe de médecine intensive chez le nouveau-né (procédure de base), 2059 à 2352 points de dépense
99.B7.1K †↔	Traitement complexe de médecine intensive, 9201 à 11040 points de dépense	99.B7.5E †↔	Traitement complexe de médecine intensive chez le nouveau-né (procédure de base), 2353 à 2646 points de dépense
99.B7.1L †↔	Traitement complexe de médecine intensive, 11041 à 13800 points de dépense	99.B7.5F †↔	Traitement complexe de médecine intensive chez le nouveau-né (procédure de base), 2647 à 2940 points de dépense
99.B7.1M †↔	Traitement complexe de médecine intensive, 13801 à 16560 points de dépense	99.B7.5G †↔	Traitement complexe de médecine intensive chez le nouveau-né (procédure de base), 2941 à 3430 points de dépense
99.B7.1N †↔	Traitement complexe de médecine intensive, 16561 à 19320 points de dépense	99.B7.5H †↔	Traitement complexe de médecine intensive chez le nouveau-né (procédure de base), 3431 à 3920 points de dépense
99.B7.1O †↔	Traitement complexe de médecine intensive, 19321 points de dépense et plus	99.B7.5I †↔	Traitement complexe de médecine intensive chez le nouveau-né (procédure de base), 3921 à 4410 points de dépense
99.B7.4B †↔	Traitement complexe de médecine intensive chez l'enfant (procédure de base), 1471 à 1764 points de dépense	99.B7.5J †↔	Traitement complexe de médecine intensive chez le nouveau-né (procédure de base), 4411 à 4900 points de dépense
99.B7.4C †↔	Traitement complexe de médecine intensive chez l'enfant (procédure de base), 1765 à 2058 points de dépense	99.B7.5K †↔	Traitement complexe de médecine intensive chez le nouveau-né (procédure de base), 4901 à 5880 points de dépense
99.B7.4D †↔	Traitement complexe de médecine intensive chez l'enfant (procédure de base), 2059 à 2352 points de dépense	99.B7.5L †↔	Traitement complexe de médecine intensive chez le nouveau-né (procédure de base), 5881 à 6860 points de dépense
99.B7.4E †↔	Traitement complexe de médecine intensive chez l'enfant (procédure de base), 2353 à 2646 points de dépense	99.B7.5M †↔	Traitement complexe de médecine intensive chez le nouveau-né (procédure de base), 6861 à 7840 points de dépense
99.B7.4F †↔	Traitement complexe de médecine intensive chez l'enfant (procédure de base), 2647 à 2940 points de dépense	99.B7.5N †↔	Traitement complexe de médecine intensive chez le nouveau-né (procédure de base), 7841 à 9800 points de dépense
99.B7.4G †↔	Traitement complexe de médecine intensive chez l'enfant (procédure de base), 2941 à 3430 points de dépense	99.B7.5O †↔	Traitement complexe de médecine intensive chez le nouveau-né (procédure de base), 9801 à 11760 points de dépense
99.B7.4H †↔	Traitement complexe de médecine intensive chez l'enfant (procédure de base), 3431 à 3920 points de dépense		
99.B7.4I †↔	Traitement complexe de médecine intensive chez l'enfant (procédure de base), 3921 à 4410 points de dépense		
99.B7.4J †↔	Traitement complexe de médecine intensive chez l'enfant (procédure de base), 4411 à 4900 points de dépense		
99.B7.4K †↔	Traitement complexe de médecine intensive chez l'enfant (procédure de base), 4901 à 5880 points de dépense		
99.B7.4L †↔	Traitement complexe de médecine intensive chez l'enfant (procédure de base), 5881 à 6860 points de dépense		

- 37.69.BF †↔ Durée de traitement avec un système d'assistance cardio-vasculaire et pulmonaire, sans pompe, avec élimination de CO₂, de plus de 336 heures jusqu'à 384 heures
- 37.69.BG †↔ Durée de traitement avec un système d'assistance cardio-vasculaire et pulmonaire, sans pompe, avec élimination de CO₂, de plus de 384 heures jusqu'à 432 heures
- 37.69.BH †↔ Durée de traitement avec un système d'assistance cardio-vasculaire et pulmonaire, sans pompe, avec élimination de CO₂, de plus de 432 heures jusqu'à 480 heures
- 37.69.BI †↔ Durée de traitement avec un système d'assistance cardio-vasculaire et pulmonaire, sans pompe, avec élimination de CO₂, de plus de 480 heures jusqu'à 528 heures
- 37.69.BJ †↔ Durée de traitement avec un système d'assistance cardio-vasculaire et pulmonaire, sans pompe, avec élimination de CO₂, de plus de 528 heures jusqu'à 600 heures
- 37.69.BL †↔ Durée de traitement avec un système d'assistance cardio-vasculaire et pulmonaire, sans pompe, avec élimination de CO₂, de plus de 600 heures jusqu'à 672 heures
- 37.69.BM †↔ Durée de traitement avec un système d'assistance cardio-vasculaire et pulmonaire, sans pompe, avec élimination de CO₂, de plus de 672 heures jusqu'à 744 heures
- 37.69.BN †↔ Durée de traitement avec un système d'assistance cardio-vasculaire et pulmonaire, sans pompe, avec élimination de CO₂, de plus de 744 heures jusqu'à 816 heures
- 37.69.BO †↔ Durée de traitement avec un système d'assistance cardio-vasculaire et pulmonaire, sans pompe, avec élimination de CO₂, de plus de 816 heures jusqu'à 888 heures
- 37.69.BP †↔ Durée de traitement avec un système d'assistance cardio-vasculaire et pulmonaire, sans pompe, avec élimination de CO₂, de plus de 888 heures jusqu'à 960 heures
- 37.69.BQ †↔ Durée de traitement avec un système d'assistance cardio-vasculaire et pulmonaire, sans pompe, avec élimination de CO₂, de plus de 960 heures jusqu'à 1032 heures
- 37.69.BR †↔ Durée de traitement avec un système d'assistance cardio-vasculaire et pulmonaire, sans pompe, avec élimination de CO₂, de plus de 1032 heures
- 37.6A.A1 †↔ Implantation d'un système d'assistance cardio-vasculaire et pulmonaire, sans pompe, avec élimination de CO₂, extracorporel, artérioveineux, par chirurgie extra-thoracique ouverte (p.ex. exposition de vaisseau sanguin)
- 37.6A.A2 †↔ Implantation d'un système d'assistance cardio-vasculaire et pulmonaire, sans pompe, avec élimination de CO₂, extracorporel, artérioveineux, par voie percutanée

Procédure A11-12

- 37.69.6F †↔ Durée de traitement avec un système d'assistance cardio-vasculaire, avec pompe, sans fonction d'échange gazeux, intracorporel, univentriculaire et biventriculaire, de plus de 480 heures jusqu'à 528 heures
- 37.69.6G †↔ Durée de traitement avec un système d'assistance cardio-vasculaire, avec pompe, sans fonction d'échange gazeux, intracorporel, univentriculaire et biventriculaire, de plus de 528 heures jusqu'à 600 heures
- 37.69.6H †↔ Durée de traitement avec un système d'assistance cardio-vasculaire, avec pompe, sans fonction d'échange gazeux, intracorporel, univentriculaire et biventriculaire, de plus de 600 heures jusqu'à 672 heures
- 37.69.6I †↔ Durée de traitement avec un système d'assistance cardio-vasculaire, avec pompe, sans fonction d'échange gazeux, intracorporel, univentriculaire et biventriculaire, de plus de 672 heures jusqu'à 744 heures
- 37.69.6J †↔ Durée de traitement avec un système d'assistance cardio-vasculaire, avec pompe, sans fonction d'échange gazeux, intracorporel, univentriculaire et biventriculaire, de plus de 744 heures jusqu'à 816 heures
- 37.69.6K †↔ Durée de traitement avec un système d'assistance cardio-vasculaire, avec pompe, sans fonction d'échange gazeux, intracorporel, univentriculaire et biventriculaire, de plus de 816 heures jusqu'à 888 heures
- 37.69.6L †↔ Durée de traitement avec un système d'assistance cardio-vasculaire, avec pompe, sans fonction d'échange gazeux, intracorporel, univentriculaire et biventriculaire, de plus de 888 heures jusqu'à 960 heures
- 37.69.6M †↔ Durée de traitement avec un système d'assistance cardio-vasculaire, avec pompe, sans fonction d'échange gazeux, intracorporel, univentriculaire et biventriculaire, de plus de 960 heures jusqu'à 1032 heures
- 37.69.6N †↔ Durée de traitement avec un système d'assistance cardio-vasculaire, avec pompe, sans fonction d'échange gazeux, intracorporel, univentriculaire et biventriculaire, de plus de 1032 heures

Procédure A11-13

- 37.6A.42 ↔ Implantation d'un système d'assistance cardio-vasculaire, avec pompe, sans fonction d'échange gazeux, intravasculaire (y compris intracardiaque), ventriculaire droit, par voie percutanée
- 37.6A.43 ↔ Implantation d'un système d'assistance cardio-vasculaire, avec pompe, sans fonction d'échange gazeux, intravasculaire (y compris intracardiaque), ventriculaire gauche, par voie percutanée, avec une capacité potentielle de pompage non précisée
- 37.6A.44 ↔ Implantation d'un système d'assistance cardio-vasculaire, avec pompe, sans fonction d'échange gazeux, intravasculaire (y compris intracardiaque), ventriculaire gauche, par voie percutanée, avec une capacité potentielle maximale de pompage de 2,5 l/min

- 37.6A.45 ↔ Implantation d'un système d'assistance cardio-vasculaire, avec pompe, sans fonction d'échange gazeux, intravasculaire (y compris intracardiaque), ventriculaire gauche, par voie percutanée, avec une capacité potentielle de pompage de 2,5 l/min à moins de 5,0 l/min
- 37.6A.46 ↔ Implantation d'un système d'assistance cardio-vasculaire, avec pompe, sans fonction d'échange gazeux, intravasculaire (y compris intracardiaque), ventriculaire gauche, par voie percutanée, avec une capacité potentielle de pompage d'au moins 5,0 l/min à moins de 5,5 l/min
- 37.6A.47 ↔ Implantation d'un système d'assistance cardio-vasculaire, avec pompe, sans fonction d'échange gazeux, intravasculaire (y compris intracardiaque), ventriculaire gauche, par voie percutanée, avec une capacité potentielle de pompage de 5,5 l/min et plus
- 37.6A.51 ↔ Implantation d'un système d'assistance cardio-vasculaire et pulmonaire, avec pompe, avec élimination de CO₂, extracorporel, veino-veineux, par voie percutanée
- 37.6A.62 ↔ Implantation d'un système d'assistance cardio-vasculaire et pulmonaire, avec pompe, avec oxygénateur (y compris élimination de CO₂), extracorporel, veino-veineux, par voie percutanée
- 37.6A.73 ↔ Implantation d'un système d'assistance cardio-vasculaire et pulmonaire, avec pompe, avec oxygénateur (y compris élimination de CO₂), extracorporel, veino-artériel ou veino-veino-artériel, par voie percutanée

Procédure A11-14

- 99.B7.17 †↔ Traitement complexe de médecine intensive, 1105 à 1380 points de dépense
- 99.B7.18 †↔ Traitement complexe de médecine intensive, 1381 à 1656 points de dépense
- 99.B7.1A †↔ Traitement complexe de médecine intensive, 1657 à 1932 points de dépense
- 99.B7.1B †↔ Traitement complexe de médecine intensive, 1933 à 2208 points de dépense
- 99.B7.1C †↔ Traitement complexe de médecine intensive, 2209 à 2484 points de dépense
- 99.B7.1D †↔ Traitement complexe de médecine intensive, 2485 à 2760 points de dépense
- 99.B7.1E †↔ Traitement complexe de médecine intensive, 2761 à 3220 points de dépense
- 99.B7.1F †↔ Traitement complexe de médecine intensive, 3221 à 3680 points de dépense
- 99.B7.1G †↔ Traitement complexe de médecine intensive, 3681 à 4600 points de dépense
- 99.B7.1H †↔ Traitement complexe de médecine intensive, 4601 à 5520 points de dépense
- 99.B7.1I †↔ Traitement complexe de médecine intensive, 5521 à 7360 points de dépense
- 99.B7.1J †↔ Traitement complexe de médecine intensive, 7361 à 9200 points de dépense
- 99.B7.1K †↔ Traitement complexe de médecine intensive, 9201 à 11040 points de dépense
- 99.B7.1L †↔ Traitement complexe de médecine intensive, 11041 à 13800 points de dépense
- 99.B7.1M †↔ Traitement complexe de médecine intensive, 13801 à 16560 points de dépense
- 99.B7.1N †↔ Traitement complexe de médecine intensive, 16561 à 19320 points de dépense
- 99.B7.1O †↔ Traitement complexe de médecine intensive, 19321 points de dépense et plus
- 99.B7.48 †↔ Traitement complexe de médecine intensive chez l'enfant (procédure de base), 981 à 1176 points de dépense
- 99.B7.4A †↔ Traitement complexe de médecine intensive chez l'enfant (procédure de base), 1177 à 1470 points de dépense
- 99.B7.4B †↔ Traitement complexe de médecine intensive chez l'enfant (procédure de base), 1471 à 1764 points de dépense
- 99.B7.4C †↔ Traitement complexe de médecine intensive chez l'enfant (procédure de base), 1765 à 2058 points de dépense
- 99.B7.4D †↔ Traitement complexe de médecine intensive chez l'enfant (procédure de base), 2059 à 2352 points de dépense
- 99.B7.4E †↔ Traitement complexe de médecine intensive chez l'enfant (procédure de base), 2353 à 2646 points de dépense
- 99.B7.4F †↔ Traitement complexe de médecine intensive chez l'enfant (procédure de base), 2647 à 2940 points de dépense
- 99.B7.4G †↔ Traitement complexe de médecine intensive chez l'enfant (procédure de base), 2941 à 3430 points de dépense
- 99.B7.4H †↔ Traitement complexe de médecine intensive chez l'enfant (procédure de base), 3431 à 3920 points de dépense
- 99.B7.4I †↔ Traitement complexe de médecine intensive chez l'enfant (procédure de base), 3921 à 4410 points de dépense
- 99.B7.4J †↔ Traitement complexe de médecine intensive chez l'enfant (procédure de base), 4411 à 4900 points de dépense
- 99.B7.4K †↔ Traitement complexe de médecine intensive chez l'enfant (procédure de base), 4901 à 5880 points de dépense
- 99.B7.4L †↔ Traitement complexe de médecine intensive chez l'enfant (procédure de base), 5881 à 6860 points de dépense
- 99.B7.4M †↔ Traitement complexe de médecine intensive chez l'enfant (procédure de base), 6861 à 7840 points de dépense
- 99.B7.4N †↔ Traitement complexe de médecine intensive chez l'enfant (procédure de base), 7841 à 9800 points de dépense
- 99.B7.4O †↔ Traitement complexe de médecine intensive chez l'enfant (procédure de base), 9801 à 11760 points de dépense
- 99.B7.4P †↔ Traitement complexe de médecine intensive chez l'enfant (procédure de base), 11761 à 13720 points de dépense
- 99.B7.4Q †↔ Traitement complexe de médecine intensive chez l'enfant (procédure de base), 13721 à 16660 points de dépense
- 99.B7.4R †↔ Traitement complexe de médecine intensive chez l'enfant (procédure de base), 16661 à 19600 points de dépense
- 99.B7.4S †↔ Traitement complexe de médecine intensive chez l'enfant (procédure de base), 19601 points de dépense et plus
- 99.B7.58 †↔ Traitement complexe de médecine intensive chez le nouveau-né (procédure de base), 981 à 1176 points de dépense

- 99.B7.5A ‡↔ Traitement complexe de médecine intensive chez le nouveau-né (procédure de base), 1177 à 1470 points de dépense
- 99.B7.5B ‡↔ Traitement complexe de médecine intensive chez le nouveau-né (procédure de base), 1471 à 1764 points de dépense
- 99.B7.5C ‡↔ Traitement complexe de médecine intensive chez le nouveau-né (procédure de base), 1765 à 2058 points de dépense
- 99.B7.5D ‡↔ Traitement complexe de médecine intensive chez le nouveau-né (procédure de base), 2059 à 2352 points de dépense
- 99.B7.5E ‡↔ Traitement complexe de médecine intensive chez le nouveau-né (procédure de base), 2353 à 2646 points de dépense
- 99.B7.5F ‡↔ Traitement complexe de médecine intensive chez le nouveau-né (procédure de base), 2647 à 2940 points de dépense
- 99.B7.5G ‡↔ Traitement complexe de médecine intensive chez le nouveau-né (procédure de base), 2941 à 3430 points de dépense
- 99.B7.5H ‡↔ Traitement complexe de médecine intensive chez le nouveau-né (procédure de base), 3431 à 3920 points de dépense
- 99.B7.5I ‡↔ Traitement complexe de médecine intensive chez le nouveau-né (procédure de base), 3921 à 4410 points de dépense
- 99.B7.5J ‡↔ Traitement complexe de médecine intensive chez le nouveau-né (procédure de base), 4411 à 4900 points de dépense
- 99.B7.5K ‡↔ Traitement complexe de médecine intensive chez le nouveau-né (procédure de base), 4901 à 5880 points de dépense
- 99.B7.5L ‡↔ Traitement complexe de médecine intensive chez le nouveau-né (procédure de base), 5881 à 6860 points de dépense
- 99.B7.5M ‡↔ Traitement complexe de médecine intensive chez le nouveau-né (procédure de base), 6861 à 7840 points de dépense
- 99.B7.5N ‡↔ Traitement complexe de médecine intensive chez le nouveau-né (procédure de base), 7841 à 9800 points de dépense
- 99.B7.5O ‡↔ Traitement complexe de médecine intensive chez le nouveau-né (procédure de base), 9801 à 11760 points de dépense
- 99.B7.5P ‡↔ Traitement complexe de médecine intensive chez le nouveau-né (procédure de base), 11761 à 13720 points de dépense
- 99.B7.5Q ‡↔ Traitement complexe de médecine intensive chez le nouveau-né (procédure de base), 13721 à 16660 points de dépense
- 99.B7.5R ‡↔ Traitement complexe de médecine intensive chez le nouveau-né (procédure de base), 16661 à 19600 points de dépense
- 99.B7.5S ‡↔ Traitement complexe de médecine intensive chez le nouveau-né (procédure de base), 19601 points de dépense et plus

Procédure A11-15

- 7A.71.11 ↔ Fusion de vertèbres avec stabilisation de la colonne vertébrale, abord dorsal et dorsolatéral, 1 segment
- 7A.71.12 ↔ Fusion de vertèbres avec stabilisation de la colonne vertébrale, abord dorsal et dorsolatéral, 2 segments
- 7A.71.13 ↔ Fusion de vertèbres avec stabilisation de la colonne vertébrale, abord dorsal et dorsolatéral, 3 segments
- 7A.71.14 ↔ Fusion de vertèbres avec stabilisation de la colonne vertébrale, abord dorsal et dorsolatéral, 4 segments
- 7A.71.15 ↔ Fusion de vertèbres avec stabilisation de la colonne vertébrale, abord dorsal et dorsolatéral, 5 segments
- 7A.71.16 ↔ Fusion de vertèbres avec stabilisation de la colonne vertébrale, abord dorsal et dorsolatéral, 6 segments
- 7A.71.17 ↔ Fusion de vertèbres avec stabilisation de la colonne vertébrale, abord dorsal et dorsolatéral, 7 segments
- 7A.71.18 ↔ Fusion de vertèbres avec stabilisation de la colonne vertébrale, abord dorsal et dorsolatéral, 8 segments
- 7A.71.1A ↔ Fusion de vertèbres avec stabilisation de la colonne vertébrale, abord dorsal et dorsolatéral, 9 segments
- 7A.71.1B ↔ Fusion de vertèbres avec stabilisation de la colonne vertébrale, abord dorsal et dorsolatéral, 10 segments
- 7A.71.1C ↔ Fusion de vertèbres avec stabilisation de la colonne vertébrale, abord dorsal et dorsolatéral, 11 segments
- 7A.71.1D ↔ Fusion de vertèbres avec stabilisation de la colonne vertébrale, abord dorsal et dorsolatéral, 12 segments
- 7A.71.1E ↔ Fusion de vertèbres avec stabilisation de la colonne vertébrale, abord dorsal et dorsolatéral, 13 segments
- 7A.71.1F ↔ Fusion de vertèbres avec stabilisation de la colonne vertébrale, abord dorsal et dorsolatéral, 14 segments et plus
- 7A.71.21 ↔ Fusion de vertèbres avec stabilisation de la colonne vertébrale, abord ventral, 1 segment
- 7A.71.22 ↔ Fusion de vertèbres avec stabilisation de la colonne vertébrale, abord ventral, 2 segments
- 7A.71.23 ↔ Fusion de vertèbres avec stabilisation de la colonne vertébrale, abord ventral, 3 segments
- 7A.71.24 ↔ Fusion de vertèbres avec stabilisation de la colonne vertébrale, abord ventral, 4 segments
- 7A.71.25 ↔ Fusion de vertèbres avec stabilisation de la colonne vertébrale, abord ventral, 5 segments
- 7A.71.26 ↔ Fusion de vertèbres avec stabilisation de la colonne vertébrale, abord ventral, 6 segments
- 7A.71.27 ↔ Fusion de vertèbres avec stabilisation de la colonne vertébrale, abord ventral, 7 segments
- 7A.71.28 ↔ Fusion de vertèbres avec stabilisation de la colonne vertébrale, abord ventral, 8 segments
- 7A.71.2A ↔ Fusion de vertèbres avec stabilisation de la colonne vertébrale, abord ventral, 9 segments
- 7A.71.2B ↔ Fusion de vertèbres avec stabilisation de la colonne vertébrale, abord ventral, 10 segments
- 7A.71.2C ↔ Fusion de vertèbres avec stabilisation de la colonne vertébrale, abord ventral, 11 segments
- 7A.71.2D ↔ Fusion de vertèbres avec stabilisation de la colonne vertébrale, abord ventral, 12 segments
- 7A.71.2E ↔ Fusion de vertèbres avec stabilisation de la colonne vertébrale, abord ventral, 13 segments
- 7A.71.2F ↔ Fusion de vertèbres avec stabilisation de la colonne vertébrale, abord ventral, 14 segments et plus
- 7A.72.11 ↔ Stabilisation dynamique de la colonne vertébrale, abord dorsal et dorsolatéral, 1 segment
- 7A.72.12 ↔ Stabilisation dynamique de la colonne vertébrale, abord dorsal et dorsolatéral, 2 segments
- 7A.72.13 ↔ Stabilisation dynamique de la colonne vertébrale, abord dorsal et dorsolatéral, 3 segments
- 7A.72.14 ↔ Stabilisation dynamique de la colonne vertébrale, abord dorsal et dorsolatéral, 4 segments
- 7A.72.15 ↔ Stabilisation dynamique de la colonne vertébrale, abord dorsal et dorsolatéral, 5 segments
- 7A.72.16 ↔ Stabilisation dynamique de la colonne vertébrale, abord dorsal et dorsolatéral, 6 segments
- 7A.72.17 ↔ Stabilisation dynamique de la colonne vertébrale, abord dorsal et dorsolatéral, 7 segments
- 7A.72.18 ↔ Stabilisation dynamique de la colonne vertébrale, abord dorsal et dorsolatéral, 8 segments

- 7A.74.1A ↔ Fusion de vertèbres pour correction de position, abord dorsal et dorsolatéral, 9 segments
- 7A.74.1B ↔ Fusion de vertèbres pour correction de position, abord dorsal et dorsolatéral, 10 segments
- 7A.74.1C ↔ Fusion de vertèbres pour correction de position, abord dorsal et dorsolatéral, 11 segments
- 7A.74.1D ↔ Fusion de vertèbres pour correction de position, abord dorsal et dorsolatéral, 12 segments
- 7A.74.1E ↔ Fusion de vertèbres pour correction de position, abord dorsal et dorsolatéral, 13 segments
- 7A.74.1F ↔ Fusion de vertèbres pour correction de position, abord dorsal et dorsolatéral, 14 segments et plus
- 7A.74.21 ↔ Fusion de vertèbres pour correction de position, abord ventral, 1 segment
- 7A.74.22 ↔ Fusion de vertèbres pour correction de position, abord ventral, 2 segments
- 7A.74.23 ↔ Fusion de vertèbres pour correction de position, abord ventral, 3 segments
- 7A.74.24 ↔ Fusion de vertèbres pour correction de position, abord ventral, 4 segments
- 7A.74.25 ↔ Fusion de vertèbres pour correction de position, abord ventral, 5 segments
- 7A.74.26 ↔ Fusion de vertèbres pour correction de position, abord ventral, 6 segments
- 7A.74.27 ↔ Fusion de vertèbres pour correction de position, abord ventral, 7 segments
- 7A.74.28 ↔ Fusion de vertèbres pour correction de position, abord ventral, 8 segments
- 7A.74.2A ↔ Fusion de vertèbres pour correction de position, abord ventral, 9 segments
- 7A.74.2B ↔ Fusion de vertèbres pour correction de position, abord ventral, 10 segments
- 7A.74.2C ↔ Fusion de vertèbres pour correction de position, abord ventral, 11 segments
- 7A.74.2D ↔ Fusion de vertèbres pour correction de position, abord ventral, 12 segments
- 7A.74.2E ↔ Fusion de vertèbres pour correction de position, abord ventral, 13 segments
- 7A.74.2F ↔ Fusion de vertèbres pour correction de position, abord ventral, 14 segments et plus

Procédure A11-16

- 7A.71.13 ↔ Fusion de vertèbres avec stabilisation de la colonne vertébrale, abord dorsal et dorsolatéral, 3 segments
- 7A.71.14 ↔ Fusion de vertèbres avec stabilisation de la colonne vertébrale, abord dorsal et dorsolatéral, 4 segments
- 7A.71.15 ↔ Fusion de vertèbres avec stabilisation de la colonne vertébrale, abord dorsal et dorsolatéral, 5 segments
- 7A.71.16 ↔ Fusion de vertèbres avec stabilisation de la colonne vertébrale, abord dorsal et dorsolatéral, 6 segments
- 7A.71.26 ↔ Fusion de vertèbres avec stabilisation de la colonne vertébrale, abord ventral, 6 segments
- 7A.72.13 ↔ Stabilisation dynamique de la colonne vertébrale, abord dorsal et dorsolatéral, 3 segments
- 7A.72.14 ↔ Stabilisation dynamique de la colonne vertébrale, abord dorsal et dorsolatéral, 4 segments
- 7A.72.15 ↔ Stabilisation dynamique de la colonne vertébrale, abord dorsal et dorsolatéral, 5 segments
- 7A.72.16 ↔ Stabilisation dynamique de la colonne vertébrale, abord dorsal et dorsolatéral, 6 segments
- 7A.72.23 ↔ Stabilisation dynamique de la colonne vertébrale, abord ventral, 3 segments
- 7A.72.24 ↔ Stabilisation dynamique de la colonne vertébrale, abord ventral, 4 segments
- 7A.72.25 ↔ Stabilisation dynamique de la colonne vertébrale, abord ventral, 5 segments
- 7A.72.26 ↔ Stabilisation dynamique de la colonne vertébrale, abord ventral, 6 segments
- 7A.74.13 ↔ Fusion de vertèbres pour correction de position, abord dorsal et dorsolatéral, 3 segments
- 7A.74.14 ↔ Fusion de vertèbres pour correction de position, abord dorsal et dorsolatéral, 4 segments
- 7A.74.15 ↔ Fusion de vertèbres pour correction de position, abord dorsal et dorsolatéral, 5 segments
- 7A.74.16 ↔ Fusion de vertèbres pour correction de position, abord dorsal et dorsolatéral, 6 segments
- 7A.74.23 ↔ Fusion de vertèbres pour correction de position, abord ventral, 3 segments
- 7A.74.24 ↔ Fusion de vertèbres pour correction de position, abord ventral, 4 segments
- 7A.74.25 ↔ Fusion de vertèbres pour correction de position, abord ventral, 5 segments
- 7A.74.26 ↔ Fusion de vertèbres pour correction de position, abord ventral, 6 segments

Procédure A11-17

- 55.69.00 ↔ Autre greffe rénale, SAP
- 55.69.10 ↔ Autre greffe rénale, allogénique
- 55.69.20 ↔ Autre greffe rénale, syngénique
- 55.69.30 ↔ Autre greffe rénale, en bloc
- 55.69.40 ↔ Autre greffe rénale, retransplantation rénale durant la même hospitalisation
- 55.69.99 ↔ Autre greffe rénale, autre

Procédure A11-18

- 35.E2.14 ↔ Valvuloplastie de la valve mitrale, par voie endovasculaire, transveineuse
- 35.F1.23 ↔ Remplacement de la valve aortique par xéno greffe (bioprothèse), par voie endovasculaire
- 35.F1.24 ↔ Remplacement de la valve aortique par xéno greffe (bioprothèse), par voie transapicale
- 35.F1.25 ↔ Remplacement de la valve aortique par xéno greffe (bioprothèse), par voie transapicale, avec utilisation d'un système d'abord et d'obturation apical percutané
- 35.F1.26 ↔ Remplacement de la valve aortique par xéno greffe (bioprothèse), par voie endovasculaire, transcavale
- 35.F1.33 ↔ Remplacement de la valve aortique par xéno greffe, sans stent, par voie endovasculaire
- 35.F1.34 ↔ Remplacement de la valve aortique par xéno greffe, sans stent, par voie transapicale
- 35.F1.35 ↔ Remplacement de la valve aortique par xéno greffe, sans stent, par voie transapicale, avec utilisation d'un système d'abord et d'obturation apical percutané
- 35.F1.43 ↔ Remplacement de la valve aortique par xéno greffe auto-expansible, sans suture, par voie endovasculaire
- 35.F1.44 ↔ Remplacement de la valve aortique par xéno greffe auto-expansible, sans suture, par voie transapicale
- 35.F1.45 ↔ Remplacement de la valve aortique par xéno greffe auto-expansible, sans suture, par voie transapicale, avec utilisation d'un système d'abord et d'obturation apical percutané

35.F2.23 ↔	Remplacement de la valve mitrale par xéno greffe (bioprothèse), par voie endovasculaire	92.21.01 ↔	Radiothérapie superficielle: jusqu'à 2 champs d'irradiation
35.F2.24 ↔	Remplacement de la valve mitrale par xéno greffe (bioprothèse), par voie transapicale	92.21.02 ↔	Radiothérapie superficielle: plus de 2 champs d'irradiation
35.F2.25 ↔	Remplacement de la valve mitrale par xéno greffe (bioprothèse), par voie transapicale, avec utilisation d'un système d'abord et d'obturation apical percutané	92.22.00 ↔	Radiothérapie en orthovoltage: SAP
35.F2.26 ↔	Remplacement de la valve mitrale par xéno greffe (bioprothèse) avec ancrage transapical	92.22.01 ↔	Radiothérapie en orthovoltage: jusqu'à 2 champs d'irradiation
35.F2.33 ↔	Remplacement de la valve mitrale par xéno greffe, sans stent, par voie endovasculaire	92.22.02 ↔	Radiothérapie en orthovoltage: plus de 2 champs d'irradiation
35.F2.34 ↔	Remplacement de la valve mitrale par xéno greffe, sans stent, par voie transapicale	92.22.11 ↔	Radiothérapie peropératoire par rayons X, jusqu'à 300 kV
35.F3.23 ↔	Remplacement de la valve pulmonaire par xéno greffe (bioprothèse), par voie endovasculaire	92.22.12 ↔	Radiothérapie peropératoire par rayons X, 300 kV - < 1 MV
35.F3.24 ↔	Remplacement de la valve pulmonaire par xéno greffe (bioprothèse), par voie transapicale	92.22.19 ↔	Autre radiothérapie peropératoire par rayons X
35.F3.25 ↔	Remplacement de la valve pulmonaire par xéno greffe (bioprothèse), par voie transapicale, avec utilisation d'un système d'abord et d'obturation apical percutané	92.23.00 ↔	Radiothérapie de haut voltage: SAP
35.F3.33 ↔	Remplacement de la valve pulmonaire par xéno greffe, sans stent, par voie endovasculaire	92.23.01 ↔	Appareil de télécobalt, jusqu'à 2 champs d'irradiation
35.F3.34 ↔	Remplacement de la valve pulmonaire par xéno greffe, sans stent, par voie transapicale	92.23.02 ↔	Appareil de télécobalt, 3 à 4 champs d'irradiation
35.F3.35 ↔	Remplacement de la valve pulmonaire par xéno greffe, sans stent, par voie transapicale, avec utilisation d'un système d'abord et d'obturation apical percutané	92.23.03 ↔	Appareil de télécobalt plus de 4 champs d'irradiation ou radiothérapie conformationnelle en 3D
37.6A.11 ↔	Implantation d'un système d'assistance cardiovasculaire, avec pompe, sans fonction d'échange gazeux, extracorporel, ventriculaire gauche, par chirurgie thoracique ouverte (thoracotomie, mini-thoracotomie, sternotomie)	92.23.08 ↔	Radiothérapie de haut voltage: autres isotopes
37.6A.12 ↔	Implantation d'un système d'assistance cardiovasculaire, avec pompe, sans fonction d'échange gazeux, extracorporel, ventriculaire droit, par chirurgie thoracique ouverte (thoracotomie, mini-thoracotomie, sternotomie)	92.23.09 ↔	Autre appareil de télécobalt
37.6A.21 ↔	Implantation d'un système d'assistance cardiovasculaire, avec pompe, sans fonction d'échange gazeux, extracorporel, biventriculaire, par chirurgie thoracique ouverte (thoracotomie, mini-thoracotomie, sternotomie)	92.24.00 ↔	Téléradiothérapie à photons, accélérateur linéaire, SAP
37.6A.35 ↔	Implantation d'un système d'assistance cardiovasculaire, avec pompe, sans fonction d'échange gazeux, intracorporel, ventriculaire gauche, kit hospitalier, par chirurgie thoracique ouverte (thoracotomie, mini-thoracotomie, sternotomie)	92.24.01 ↔	Téléradiothérapie à photons, accélérateur linéaire, irradiation large
37.6A.37 ↔	Implantation d'un système d'assistance cardiovasculaire, avec pompe, sans fonction d'échange gazeux, intracorporel, ventriculaire droit, kit hospitalier, par chirurgie thoracique ouverte (thoracotomie, mini-thoracotomie, sternotomie)	92.24.02 ↔	Téléradiothérapie à photons, accélérateur linéaire, irradiation hémicorporelle
37.6A.3A ↔	Implantation d'un système d'assistance cardiovasculaire, avec pompe, sans fonction d'échange gazeux, intracorporel, biventriculaire, kit hospitalier, par chirurgie thoracique ouverte (thoracotomie, mini-thoracotomie, sternotomie)	92.24.03 ↔	Téléradiothérapie à photons, accélérateur linéaire, irradiation corporelle totale
39.73.46 ↔	Implantation endovasculaire d'endoprothèses [stents grafts] dans l'aorte thoraco-abdominale, avec réparation d'une branche vasculaire par technique de greffe parallèle	92.24.04 ↔	Téléradiothérapie à photons, accélérateur linéaire, radiothérapie peropératoire
39.73.47 ↔	Implantation endovasculaire d'endoprothèses [stents grafts] dans l'aorte thoraco-abdominale, avec réparation de 2 branches vasculaires et plus par technique de greffe parallèle	92.24.09 ↔	Téléradiothérapie à photons, accélérateur linéaire, autre
92.20 ↔	Perfusion d'isotope radioactif liquide	92.24.11 ↔	Téléradiothérapie à photons, accélérateur linéaire, positionnement guidé par l'image [IGRT], jusqu'à 2 champs d'irradiation
92.21.00 ↔	Radiothérapie superficielle: SAP	92.24.12 ↔	Téléradiothérapie à photons, accélérateur linéaire, positionnement guidé par l'image [IGRT], plus de 2 champs d'irradiation
		92.24.13 ↔	Téléradiothérapie à photons, accélérateur linéaire, positionnement guidé par l'image [IGRT], radiothérapie conformationnelle en 3D
		92.24.14 ↔	Téléradiothérapie à photons, accélérateur linéaire, positionnement guidé par l'image [IGRT], radiothérapie avec modulation d'intensité
		92.24.21 ↔	Téléradiothérapie à photons, accélérateur linéaire, sans guidage par l'image, jusqu'à 2 champs d'irradiation
		92.24.22 ↔	Téléradiothérapie à photons, accélérateur linéaire, sans guidage par l'image, plus de 2 champs d'irradiation
		92.24.23 ↔	Téléradiothérapie à photons, accélérateur linéaire, sans guidage par l'image, radiothérapie conformationnelle en 3D
		92.24.24 ↔	Téléradiothérapie à photons, accélérateur linéaire, sans guidage par l'image, radiothérapie avec modulation d'intensité
		92.24.30 ↔	Téléradiothérapie à photons: radiothérapie hautement complexe à l'aide d'équipements spécialisés
		92.25.00 ↔	Téléradiothérapie par électron, accélérateur linéaire, SAP
		92.25.01 ↔	Téléradiothérapie par électron, accélérateur linéaire, irradiation large
		92.25.02 ↔	Téléradiothérapie par électron, accélérateur linéaire, irradiation hémicorporelle
		92.25.03 ↔	Téléradiothérapie par électron, accélérateur linéaire, irradiation corporelle totale
		92.25.04 ↔	Téléradiothérapie par électron, accélérateur linéaire, radiothérapie peropératoire

92.25.09 ↔	Téléradiothérapie par électron, accélérateur linéaire, autre	92.27.71 ↔	Moulages radioactifs: construction et application de moulage radioactif superficiel
92.25.11 ↔	Téléradiothérapie par électron, accélérateur linéaire, positionnement guidé par l'image	92.27.72 ↔	Moulages radioactifs: construction et pose d'applicateur non utilisé sur la surface corporelle
92.25.12 ↔	Téléradiothérapie par électron, accélérateur linéaire, positionnement guidé par l'image, jusqu'à 2 champs d'irradiation	92.27.73 ↔	Moulages radioactifs: construction et pose d'applicateur oculaire
92.25.13 ↔	Téléradiothérapie par électron, accélérateur linéaire, positionnement guidé par l'image, plus de 2 champs d'irradiation	92.27.79 ↔	Autres moulages radioactifs
92.25.14 ↔	Téléradiothérapie par électron, accélérateur linéaire, positionnement guidé par l'image, radiothérapie conformationnelle en 3D	92.28.00 ↔	Injection, instillation ou administration orale de radio-isotope, SAP
92.25.15 ↔	Téléradiothérapie par électron, accélérateur linéaire, positionnement guidé par l'image, radiothérapie avec modulation d'intensité	92.28.09 ↔	Injection, instillation ou administration orale de radio-isotopes, autre
92.25.21 ↔	Téléradiothérapie par électron, accélérateur linéaire, sans guidage par l'image, jusqu'à 2 champs d'irradiation	92.28.11 ↔	Thérapie de métastases osseuses par radionucléides libres
92.25.22 ↔	Téléradiothérapie par électron, accélérateur linéaire, sans guidage par l'image, plus de 2 champs d'irradiation	92.28.14 ↔	Instillation d'un radionucléide libre dans l'articulation
92.25.23 ↔	Téléradiothérapie par électron, accélérateur linéaire, sans guidage par l'image, radiothérapie conformationnelle en 3D	92.28.24 ↔	Radio-chimioembolisation intravasculaire sélective par le I-131-lipiodol
92.25.24 ↔	Téléradiothérapie par électron, accélérateur linéaire, sans guidage par l'image, radiothérapie avec modulation d'intensité	92.28.25 ↔	Radiothérapie intravasculaire sélective [SIRT] par embolisation avec des microsphères marquées à l'yttrium-90
92.26.00 ↔	Autre téléradiothérapie par particule radioactive, SAP	92.28.26 ↔	Radiothérapie intravasculaire sélective [SIRT] par embolisation avec des microsphères marquées à l'holmium-166
92.26.99 ↔	Autre téléradiothérapie par particule radioactive, autre	92.28.33 ↔	Brachythérapie endovasculaire au rhénium-188
92.27.00 ↔	Implantation ou insertion d'élément radioactif (brachythérapie par des sources scellées de radionucléides), surface corporelle, site d'application autre ou non spécifié	92.28.41 ↔	Traitement à l'iode radioactif, dose thérapeutique de I-131 jusqu'à 1,2 GBq, sans administration de thyrotropine recombinante [rh-TSH]
92.27.10 ↔	Implantation ou insertion d'élément radioactif (brachythérapie par des sources scellées de radionucléides), organes génitaux féminins, SAP	92.28.42 ↔	Traitement à l'iode radioactif, dose thérapeutique de I-131 jusqu'à 1,2 GBq, avec administration de thyrotropine recombinante [rh-TSH]
92.27.11 ↔	Implantation ou insertion d'élément radioactif (brachythérapie par des sources scellées de radionucléides), intra-utérine	92.28.43 ↔	Traitement à l'iode radioactif, dose thérapeutique de I-131 de plus de 1,2 GBq à moins de 5 GBq, sans administration de thyrotropine recombinante [rh-TSH]
92.27.12 ↔	Implantation ou insertion d'élément radioactif (brachythérapie par des sources scellées de radionucléides), intravaginale	92.28.44 ↔	Traitement à l'iode radioactif, dose thérapeutique de I-131 de plus de 1,2 GBq à moins de 5 GBq, avec administration de thyrotropine recombinante [rh-TSH]
92.27.13 ↔	Implantation ou insertion d'élément radioactif (brachythérapie par des sources scellées de radionucléides), intra-utérine et intravaginale combinée	92.28.45 ↔	Traitement à l'iode radioactif, dose thérapeutique de I-131 de 5 GBq et plus, sans administration de thyrotropine recombinante [rh-TSH]
92.27.21 ↔	Implantation ou insertion d'élément radioactif (brachythérapie par des sources scellées de radionucléides), surface corporelle	92.28.46 ↔	Traitement à l'iode radioactif, dose thérapeutique de I-131 de 5 GBq et plus, avec administration de thyrotropine recombinante [rh-TSH]
92.27.22 ↔	Implantation ou insertion d'élément radioactif (brachythérapie par des sources scellées de radionucléides), intracavitaire	92.28.51 ↔	Radioimmunothérapie par 90Y-ibritumomab-tiuxétan, parentérale
92.27.23 ↔	Implantation ou insertion d'élément radioactif (brachythérapie par des sources scellées de radionucléides), intraluminaire	92.28.52 ↔	Radioimmunothérapie par iode 131 [I-131] tositumomab, par voie parentérale
92.27.30 ↔	Implantation ou insertion d'élément radioactif (brachythérapie par des sources scellées de radionucléides), vaisseau non spécifié	92.28.53 ↔	Radioimmunothérapie par autres anticorps, parentérale
92.27.31 ↔	Implantation ou insertion d'élément radioactif (brachythérapie par des sources scellées de radionucléides), vaisseau coronaire	92.28.64 ↔	Radiothérapie par ciblage de récepteurs avec l'analogue de la somatostatine TOC [octréotide] conjugué au DOTA
92.27.39 ↔	Implantation ou insertion d'élément radioactif (brachythérapie par des sources scellées de radionucléides), autre vaisseau	92.28.65 ↔	Radiothérapie par ciblage de récepteurs avec l'analogue de la somatostatine TATE [octréotate] conjugué au DOTA
92.27.40 ↔	Implantation ou insertion peropératoires d'élément radioactif (brachythérapie par des sources scellées de radionucléides)	92.28.66 ↔	Radiothérapie par ciblage de récepteurs par antagonistes de la somatostatine
92.27.70 ↔	Moulages radioactifs, SAP	92.28.69 ↔	Radiothérapie à petites molécules, autre
		92.28.6B ↔	Radiothérapie par ciblage de récepteurs par 177Lu-PSMA I&T [177Lu-ITG-PSMA-1]
		92.28.6C ↔	Radiothérapie par ciblage de récepteurs par autres ligands du PSMA
		92.28.71 ↔	Administration parentérale de I-131-MIBG [méta-iodobenzylguanidine marquée à l'iode-131]
		92.29.00 ↔	Brachythérapie par des sources scellées de radionucléides, SAP
		92.29.09 ↔	Autre brachythérapie par des sources scellées de radionucléides
		92.29.11 ↔	Brachythérapie interstitielle par implantation de sources radioactives amovibles dans un seul plan, faible débit de dose

92.29.12 ↔	Brachythérapie interstitielle par implantation de sources radioactives amovibles dans un seul plan, débit de dose pulsé [pulsed dose rate]	92.30.00 ↔	Radiochirurgie stéréotaxique en un temps, SAP
92.29.13 ↔	Brachythérapie interstitielle par implantation de sources radioactives amovibles dans un seul plan, haut débit de dose	92.30.01 ↔	Radiochirurgie stéréotaxique, en un temps: cérébrale, SAP
92.29.19 ↔	Brachythérapie interstitielle par implantation de sources radioactives amovibles dans un seul plan, autre	92.30.02 ↔	Radiochirurgie stéréotaxique, en un temps: extracérébrale, SAP
92.29.21 ↔	Brachythérapie interstitielle par implantation de sources radioactives amovibles en fonction du volume dans plusieurs plans, faible débit de dose	92.30.20 ↔	Radiochirurgie stéréotaxique, en un temps: cérébrale, radiothérapie à intensité modulée
92.29.22 ↔	Brachythérapie interstitielle par implantation de sources radioactives amovibles en fonction du volume dans plusieurs plans, débit de dose pulsé [pulsed dose rate]	92.30.21 ↔	Radiochirurgie stéréotaxique, en un temps: cérébrale, Intensity Modulated Arc Therapy [IMAT].
92.29.23 ↔	Brachythérapie interstitielle par implantation de sources radioactives amovibles en fonction du volume dans plusieurs plans, haut débit de dose	92.30.22 ↔	Radiochirurgie stéréotaxique, en un temps: cérébrale, guidée par l'image
92.29.24 ↔	Brachythérapie par implantation peropératoire de sources radioactives amovibles dans plusieurs plans, haut débit de dose	92.30.30 ↔	Radiochirurgie stéréotaxique, en un temps: extracérébrale, radiothérapie avec modulation d'intensité
92.29.29 ↔	Brachythérapie interstitielle par implantation de sources radioactives amovibles en fonction du volume dans plusieurs plans, autre	92.30.31 ↔	Radiochirurgie stéréotaxique, en un temps: extracérébrale, Intensity Modulated Arc Therapy [IMAT].
92.29.31 ↔	Brachythérapie interstitielle par implantation de sources radioactives permanentes, jusqu'à 10 sources	92.30.32 ↔	Radiochirurgie stéréotaxique, en un temps: extracérébrale, guidée par l'image
92.29.32 ↔	Brachythérapie interstitielle par implantation de sources radioactives permanentes, de 11 à 15 sources	92.30.99 ↔	Radiochirurgie stéréotaxique, en un temps, autre
92.29.33 ↔	Brachythérapie interstitielle par implantation de sources radioactives permanentes, de 16 à 20 sources	92.31.00 ↔	Radiochirurgie à photons non spécifiée, cérébrale
92.29.34 ↔	Brachythérapie interstitielle par implantation de sources radioactives permanentes, de 21 à 25 sources	92.31.10 ↔	Radiochirurgie à photons non spécifiée, extracérébrale
92.29.35 ↔	Brachythérapie interstitielle par implantation de sources radioactives permanentes, de 26 à 30 sources	92.32.00 ↔	Radiochirurgie photonique multisources, SAP
92.29.36 ↔	Brachythérapie interstitielle par implantation de sources radioactives permanentes, de 31 à 35 sources	92.32.01 ↔	Radiochirurgie photonique multisources: gamma-knife
92.29.37 ↔	Brachythérapie interstitielle par implantation de sources radioactives permanentes, de 36 à 40 sources	92.33.00 ↔	Radiochirurgie aux particules, SAP
92.29.38 ↔	Brachythérapie interstitielle par implantation de sources radioactives permanentes, de 41 à 45 sources	92.33.01 ↔	Autre radiothérapie de haut voltage: radiochirurgie stéréotaxique, en un temps, cérébrale
92.29.39 ↔	Brachythérapie interstitielle par implantation de sources radioactives permanentes, de 46 à 50 sources	92.33.11 ↔	Autre radiothérapie de haut voltage: radiochirurgie stéréotaxique, en un temps, extracérébrale
92.29.3A ↔	Brachythérapie interstitielle par implantation de sources radioactives permanentes, de 51 à 55 sources	92.39.00 ↔	Autre radiochirurgie stéréotaxique, SAP
92.29.3B ↔	Brachythérapie interstitielle par implantation de sources radioactives permanentes, de 56 à 60 sources	92.39.01 ↔	Autre radiothérapie de haut voltage, radiochirurgie stéréotaxique, fractionnée, cérébrale, SAP
92.29.3C ↔	Brachythérapie interstitielle par implantation de sources radioactives permanentes, de 61 à 65 sources	92.39.11 ↔	Autre radiothérapie de haut voltage, radiochirurgie stéréotaxique, fractionnée, extracérébrale, SAP
92.29.3D ↔	Brachythérapie interstitielle par implantation de sources radioactives permanentes, de 66 à 70 sources	92.39.20 ↔	Autre radiothérapie de haut voltage, radiochirurgie stéréotaxique, fractionnée: cérébrale, radiothérapie à intensité modulée
92.29.3E ↔	Brachythérapie interstitielle par implantation de sources radioactives permanentes, 71 sources et plus	92.39.21 ↔	Autre radiothérapie de haut voltage, radiochirurgie stéréotaxique, fractionnée: cérébrale, Intensity Modulated Arc Therapy [IMAT].
92.29.40 ↔	Brachythérapie par applicateurs superficiels, SAP	92.39.22 ↔	Autre radiothérapie de haut voltage, radiochirurgie stéréotaxique, fractionnée: cérébrale, guidée par l'image
92.29.49 ↔	Autre brachythérapie par applicateurs superficiels	92.39.29 ↔	Autre radiothérapie de haut voltage, radiochirurgie stéréotaxique, fractionnée, cérébrale, autre
92.29.51 ↔	Enlèvement de sources scellées de radionucléides ou d'applicateurs inactifs sous anesthésie	92.39.30 ↔	Autre radiothérapie de haut voltage, radiochirurgie stéréotaxique, fractionnée: extracérébrale, radiothérapie avec modulation d'intensité
		92.39.31 ↔	Autre radiothérapie de haut voltage, radiochirurgie stéréotaxique, fractionnée: extracérébrale, Intensity Modulated Arc Therapy [IMAT].
		92.39.32 ↔	Autre radiothérapie de haut voltage, radiochirurgie stéréotaxique, fractionnée: extracérébrale, guidée par l'image
		92.39.39 ↔	Autre radiothérapie de haut voltage, radiochirurgie stéréotaxique, fractionnée, extracérébrale, autre
		92.41 ↔	Radiothérapie par électrons peropératoire
		99.B7.1A †↔	Traitement complexe de médecine intensive, 1657 à 1932 points de dépense
		99.B7.1B †↔	Traitement complexe de médecine intensive, 1933 à 2208 points de dépense
		99.B7.1C †↔	Traitement complexe de médecine intensive, 2209 à 2484 points de dépense
		99.B7.1D †↔	Traitement complexe de médecine intensive, 2485 à 2760 points de dépense
		99.B7.1E †↔	Traitement complexe de médecine intensive, 2761 à 3220 points de dépense
		99.B7.1F †↔	Traitement complexe de médecine intensive, 3221 à 3680 points de dépense

99.B7.1G ‡↔ Traitement complexe de médecine intensive, 3681 à 4600 points de dépense	99.B7.1L ‡↔ Traitement complexe de médecine intensive, 11041 à 13800 points de dépense
99.B7.1H ‡↔ Traitement complexe de médecine intensive, 4601 à 5520 points de dépense	99.B7.1M ‡↔ Traitement complexe de médecine intensive, 13801 à 16560 points de dépense
99.B7.1I ‡↔ Traitement complexe de médecine intensive, 5521 à 7360 points de dépense	99.B7.1N ‡↔ Traitement complexe de médecine intensive, 16561 à 19320 points de dépense
99.B7.1J ‡↔ Traitement complexe de médecine intensive, 7361 à 9200 points de dépense	99.B7.1O ‡↔ Traitement complexe de médecine intensive, 19321 points de dépense et plus
99.B7.1K ‡↔ Traitement complexe de médecine intensive, 9201 à 11040 points de dépense	

Procédure A11-19

99.B7.1A ‡↔ Traitement complexe de médecine intensive, 1657 à 1932 points de dépense	99.B7.1I ‡↔ Traitement complexe de médecine intensive, 5521 à 7360 points de dépense
99.B7.1B ‡↔ Traitement complexe de médecine intensive, 1933 à 2208 points de dépense	99.B7.1J ‡↔ Traitement complexe de médecine intensive, 7361 à 9200 points de dépense
99.B7.1C ‡↔ Traitement complexe de médecine intensive, 2209 à 2484 points de dépense	99.B7.1K ‡↔ Traitement complexe de médecine intensive, 9201 à 11040 points de dépense
99.B7.1D ‡↔ Traitement complexe de médecine intensive, 2485 à 2760 points de dépense	99.B7.1L ‡↔ Traitement complexe de médecine intensive, 11041 à 13800 points de dépense
99.B7.1E ‡↔ Traitement complexe de médecine intensive, 2761 à 3220 points de dépense	99.B7.1M ‡↔ Traitement complexe de médecine intensive, 13801 à 16560 points de dépense
99.B7.1F ‡↔ Traitement complexe de médecine intensive, 3221 à 3680 points de dépense	99.B7.1N ‡↔ Traitement complexe de médecine intensive, 16561 à 19320 points de dépense
99.B7.1G ‡↔ Traitement complexe de médecine intensive, 3681 à 4600 points de dépense	99.B7.1O ‡↔ Traitement complexe de médecine intensive, 19321 points de dépense et plus
99.B7.1H ‡↔ Traitement complexe de médecine intensive, 4601 à 5520 points de dépense	

Diagnostic A11-2

C81.0	Lymphome de Hodgkin nodulaire à prédominance lymphocytaire	C85.1	Lymphomes à cellules B, sans précision
C81.1	Lymphome de Hodgkin (classique) avec sclérose nodulaire	C85.2	Lymphome médiastinal (thymique) à grandes cellules B
C81.2	Lymphome de Hodgkin (classique) à cellularité mixte	C85.7	Autres types précisés de lymphome non hodgkinien
C81.3	Lymphome de Hodgkin (classique) à déplétion lymphocytaire	C85.9	Lymphome non hodgkinien, non précisé
C81.4	Lymphome de Hodgkin (classique) riche en lymphocytes	C86.0	Lymphome extranodal à cellules T/NK, type nasal
C81.7	Autres formes de lymphome de Hodgkin (classique)	C86.1	Lymphome hépatosplénique à cellules T
C81.9	Lymphome de Hodgkin, sans précision	C86.2	Lymphome à cellules T de type entéropathique
C82.0	Lymphome folliculaire de grade I	C86.3	Lymphome sous-cutané à cellules T de type panniculite
C82.1	Lymphome folliculaire de grade II	C86.4	Lymphome blastique à cellules NK
C82.2	Lymphome folliculaire de grade III, sans précision	C86.5	Lymphome angio-immunoblastique à cellules T
C82.3	Lymphome folliculaire de grade IIIa	C86.6	Syndrome lymphoprolifératif cutané primitif à cellules T, CD30 positif
C82.4	Lymphome folliculaire de grade IIIb	C88.00	Macroglobulinémie de Waldenström: Sans mention de rémission complète
C82.5	Lymphome centrofolliculaire diffus	C88.01	Macroglobulinémie de Waldenström: En rémission complète
C82.6	Lymphome centrofolliculaire cutané	C88.20	Autre maladie des chaînes lourdes: Sans mention de rémission complète
C82.7	Autres formes de lymphome, folliculaire	C88.21	Autre maladie des chaînes lourdes: En rémission complète
C82.9	Lymphome folliculaire, sans précision	C88.30	Maladie immunoproliférative de l'intestin grêle: Sans mention de rémission complète
C83.0	Lymphome à petites cellules B	C88.31	Maladie immunoproliférative de l'intestin grêle: En rémission complète
C83.1	Lymphome à cellules du manteau	C88.40	Lymphome extranodal de la zone marginale à cellules B, lymphome des tissus lymphoïdes associés aux muqueuses [lymphome MALT]: Sans mention de rémission complète
C83.3	Lymphome diffus à grandes cellules B	C88.41	Lymphome extranodal de la zone marginale à cellules B, lymphome des tissus lymphoïdes associés aux muqueuses [lymphome MALT]: En rémission complète
C83.5	Lymphome lymphoblastique	C88.70	Autres maladies immunoprolifératives malignes: Sans mention de rémission complète
C83.7	Lymphome de Burkitt		
C83.8	Autres lymphomes non folliculaires		
C83.9	Lymphome non folliculaire, sans précision		
C84.0	Mycosis fongoïde		
C84.1	Réticulose de Sézary		
C84.4	Lymphome périphérique à cellules T, non spécifié		
C84.5	Autres lymphomes à cellules T/NK matures		
C84.6	Lymphome anaplasique à grandes cellules, ALK positif		
C84.7	Lymphome anaplasique à grandes cellules, ALK négatif		
C84.8	Lymphome cutané à cellules T, sans précision		
C84.9	Lymphome à cellules T/NK matures, sans précision		

C88.71	Autres maladies immunoprolifératives malignes: En rémission complète	C92.41	Leucémie promyélocytaire aiguë: En rémission complète
C88.90	Maladie immunoproliférative maligne, sans précision: Sans mention de rémission complète	C92.50	Leucémie myélomonocytaire aiguë: Sans mention de rémission complète
C88.91	Maladie immunoproliférative maligne, sans précision: En rémission complète	C92.51	Leucémie myélomonocytaire aiguë: En rémission complète
C90.00	Myélome multiple: Sans mention de rémission complète	C92.60	Leucémie myéloïde aiguë avec anomalie 11q23: Sans mention de rémission complète
C90.01	Myélome multiple: En rémission complète	C92.61	Leucémie myéloïde aiguë avec anomalie 11q23: En rémission complète
C90.10	Leucémie à plasmocytes: Sans mention de rémission complète	C92.70	Autres leucémies myéloïdes: Sans mention de rémission complète
C90.11	Leucémie à plasmocytes: En rémission complète	C92.71	Autres leucémies myéloïdes: En rémission complète
C90.20	Plasmocytome extramédullaire: Sans mention de rémission complète	C92.80	Leucémie myéloïde aiguë avec dysplasie multilinéaire: Sans mention de rémission complète
C90.21	Plasmocytome extramédullaire: En rémission complète	C92.81	Leucémie myéloïde aiguë avec dysplasie multilinéaire: En rémission complète
C90.30	Plasmocytome solitaire: Sans mention de rémission complète	C92.90	Leucémie myéloïde, sans précision: Sans mention de rémission complète
C90.31	Plasmocytome solitaire: En rémission complète	C92.91	Leucémie myéloïde, sans précision: En rémission complète
C91.00	Leucémie lymphoïde aiguë [LLA]: Sans mention de rémission complète	C93.00	Leucémie monoblastique/monocytaire aiguë: Sans mention de rémission complète
C91.01	Leucémie lymphoïde aiguë [LLA]: En rémission complète	C93.01	Leucémie monoblastique/monocytaire aiguë: En rémission complète
C91.10	Leucémie lymphoïde chronique [LLC] à cellules B: Sans mention de rémission complète	C93.10	Leucémie myélomonocytaire chronique: Sans mention de rémission complète
C91.11	Leucémie lymphoïde chronique [LLC] à cellules B: En rémission complète	C93.11	Leucémie myélomonocytaire chronique: En rémission complète
C91.30	Leucémie prolymphocytaire à cellules B: Sans mention de rémission complète	C93.30	Leucémie myélomonocytaire juvénile: Sans mention de rémission complète
C91.31	Leucémie prolymphocytaire à cellules B: En rémission complète	C93.31	Leucémie myélomonocytaire juvénile: En rémission complète
C91.40	Leucémie à tricholeucocytes: Sans mention de rémission complète	C93.70	Autres leucémies monocytaires: Sans mention de rémission complète
C91.41	Leucémie à tricholeucocytes: En rémission complète	C93.71	Autres leucémies monocytaires: En rémission complète
C91.50	Lymphome/leucémie à cellules T de l'adulte (associé(e) au HTLV-1): Sans mention de rémission complète	C93.90	Leucémie monocytaire, sans précision: Sans mention de rémission complète
C91.51	Lymphome/leucémie à cellules T de l'adulte (associé(e) au HTLV-1): En rémission complète	C93.91	Leucémie monocytaire, sans précision: En rémission complète
C91.60	Leucémie prolymphocytaire à cellules T: Sans mention de rémission complète	C94.00	Polyglobulie primitive aiguë et érythroleucose: Sans mention de rémission complète
C91.61	Leucémie prolymphocytaire à cellules T: En rémission complète	C94.01	Polyglobulie primitive aiguë et érythroleucose: En rémission complète
C91.70	Autres leucémies lymphoïdes: Sans mention de rémission complète	C94.20	Leucémie aiguë à mégacaryocytes: Sans mention de rémission complète
C91.71	Autres leucémies lymphoïdes: En rémission complète	C94.21	Leucémie aiguë à mégacaryocytes: En rémission complète
C91.80	LLA-B à cellules matures de type Burkitt: Sans mention de rémission complète	C94.30	Leucémie à mastocytes: Sans mention de rémission complète
C91.81	LLA-B à cellules matures de type Burkitt: En rémission complète	C94.31	Leucémie à mastocytes: En rémission complète
C91.90	Leucémie lymphoïde, sans précision: Sans mention de rémission complète	C94.40	Panmyélose aiguë avec myélofibrose: Sans mention de rémission complète
C91.91	Leucémie lymphoïde, sans précision: En rémission complète	C94.41	Panmyélose aiguë avec myélofibrose: En rémission complète
C92.00	Leucémie myéloblastique aiguë [LMA]: Sans mention de rémission complète	C94.70	Autres leucémies précisées: Sans mention de rémission complète
C92.01	Leucémie myéloblastique aiguë [LMA]: En rémission complète	C94.71	Autres leucémies précisées: En rémission complète
C92.10	Leucémie myéloïde chronique [LMC], BCR/ABL positive: Sans mention de rémission complète	C95.00	Leucémie aiguë à cellules non précisées: Sans mention de rémission complète
C92.11	Leucémie myéloïde chronique [LMC], BCR/ABL positive: En rémission complète	C95.01	Leucémie aiguë à cellules non précisées: En rémission complète
C92.20	Leucémie myéloïde chronique atypique, BCR/ABL négative: Sans mention de rémission complète	C95.10	Leucémie chronique à cellules non précisées: Sans mention de rémission complète
C92.21	Leucémie myéloïde chronique atypique, BCR/ABL négative: En rémission complète	C95.11	Leucémie chronique à cellules non précisées: En rémission complète
C92.30	Sarcome myéloïde: Sans mention de rémission complète	C95.70	Autres leucémies à cellules non précisées: Sans mention de rémission complète
C92.31	Sarcome myéloïde: En rémission complète	C95.71	Autres leucémies à cellules non précisées: En rémission complète
C92.40	Leucémie promyélocytaire aiguë: Sans mention de rémission complète		

C95.8	Leucémie, réfractaire au traitement d'induction standard	C96.2	Tumeur maligne à mastocytes
C95.90	Leucémie, sans précision: Sans mention de rémission complète	C96.4	Sarcome à cellules dendritiques (cellules accessoires)
C95.91	Leucémie, sans précision: En rémission complète	C96.7	Autres tumeurs malignes précisées des tissus lymphoïde, hématopoïétique et apparentés
C96.0	Histiocytose à cellules de Langerhans multifocale et multisystémique (disséminée) [Maladie d'Abt-Letterer-Siwe]	C96.8	Sarcome histiocytaire
		C96.9	Tumeur maligne des tissus lymphoïde, hématopoïétique et apparentés, sans précision

Diagnostic A11-3

A00.0	A Vibrio cholerae 01, biovar cholerae	A15.7	Primo-infection tuberculeuse de l'appareil respiratoire, avec confirmation bactériologique, par biologie moléculaire ou histologique
A00.1	A Vibrio cholerae 01, biovar El Tor	A15.8	Autres formes de tuberculose de l'appareil respiratoire, avec confirmation, bactériologique, par biologie moléculaire ou histologique
A00.9	Choléra, sans précision	A15.9	Tuberculose de l'appareil respiratoire sans précision, avec confirmation bactériologique, par biologie moléculaire et histologique
A01.0	Fièvre typhoïde	A16.0	Tuberculose pulmonaire, sans confirmation bactériologique, par biologie moléculaire ou histologique
A01.1	Paratyphoïde A	A16.1	Tuberculose pulmonaire, sans examen bactériologique, par biologie moléculaire et histologique
A01.2	Paratyphoïde B	A16.2	Tuberculose pulmonaire, sans mention de confirmation bactériologique, par biologie moléculaire ou histologique
A01.3	Paratyphoïde C	A16.3	Tuberculose des ganglions intrathoraciques, sans mention de confirmation, bactériologique, par biologie moléculaire ou histologique
A01.4	Paratyphoïde, sans précision	A16.4	Tuberculose du larynx, de la trachée et des bronches, sans mention de confirmation bactériologique, par biologie moléculaire ou histologique
A02.1	Septicémie à Salmonella	A16.5	Pleurésie tuberculeuse, sans mention de confirmation bactériologique, par biologie moléculaire ou histologique
A04.3	Infection entéro-hémorragique à Escherichia coli	A16.6	Primo-infection tuberculeuse de l'appareil respiratoire, sans mention de confirmation bactériologique, par biologie moléculaire ou histologique
A04.5	Entérite à Campylobacter	A16.7	Autres formes de tuberculose de l'appareil respiratoire, sans mention de confirmation bactériologique, par biologie moléculaire ou histologique
A04.6	Entérite à Yersinia enterocolitica	A16.8	Méningite tuberculeuse {G01}
A04.70	Entérocolite à Clostridium difficile sans mégacolon, sans autres complications au niveau des organes	A16.9	Tuberculome méningé {G07}
A04.71	Entérocolite à Clostridium difficile sans mégacolon, avec d'autres complications au niveau des organes	A17.0	Autres formes de tuberculose du système nerveux
A04.72	Entérocolite à Clostridium difficile avec mégacolon, sans autres complications organiques	A17.1	Tuberculose du système nerveux, sans précision {G99.8}
A04.73	Entérocolite à Clostridium difficile avec mégacolon, avec d'autres complications organiques	A17.8	Tuberculose des os et des articulations
A04.79	Entérocolite à Clostridium difficile, sans précision	A17.9	Tuberculose de l'appareil génito-urinaire
A05.1	Botulisme	A18.0	Adénopathie tuberculeuse périphérique
A06.0	Dysenterie amibienne aiguë	A18.1	Tuberculose de l'intestin, du péritoine et des ganglions mésentériques
A06.1	Amibiase intestinale chronique	A18.2	Tuberculose de la peau et du tissu cellulaire sous-cutané
A06.2	Colite amibienne non dysentérique	A18.3	Tuberculose de l'œil
A06.3	Amœbome de l'intestin	A18.4	Tuberculose de l'oreille
A06.4	Abcès amibien du foie {K77.0}	A18.5	Tuberculose des surrénales [E35.1]
A06.5	Abcès amibien du poumon	A18.6	Tuberculose d'autres organes précisés
A06.6	Abcès amibien du cerveau {G07}	A18.7	Tuberculose miliaire aiguë, localisation unique et précisée
A06.7	Amibiase cutanée	A18.8	Tuberculose miliaire aiguë, sièges multiples
A06.8	Autres localisations d'une infection amibienne	A19.0	Tuberculose miliaire aiguë, sans précision
A06.9	Amibiase, sans précision	A19.1	
A07.0	Balantidiose	A19.2	
A07.1	Giardiase [lambliaze]		
A07.2	Cryptosporidiose		
A07.3	Infection à Isospora		
A07.8	Autres maladies intestinales précisées, à protozoaires		
A07.9	Maladie intestinale à protozoaires, sans précision		
A15.0	Tuberculose pulmonaire, confirmée par examen microscopique de l'expectoration, avec ou sans culture ou par procédé de biologie moléculaire		
A15.1	Tuberculose pulmonaire, confirmée par culture seulement		
A15.2	Tuberculose pulmonaire, avec confirmation histologique		
A15.3	Tuberculose pulmonaire, avec confirmation, moyen autre et non précisé		
A15.4	Tuberculose des ganglions intrathoraciques, avec confirmation bactériologique, par biologie moléculaire ou histologique		
A15.5	Tuberculose du larynx, de la trachée et des bronches, avec confirmation bactériologique, par biologie moléculaire ou histologique		
A15.6	Pleurésie tuberculeuse, avec confirmation bactériologique, par biologie moléculaire ou histologique		

A19.8	Autres tuberculoses miliaires	A36.1	Diphthérie rhinopharyngée
A19.9	Tuberculose miliaire, sans précision	A36.2	Diphthérie laryngée
A20.0	Peste bubonique	A36.3	Diphthérie cutanée
A20.1	Peste cutanée	A36.8	Autres formes de diphthérie
A20.2	Peste pulmonaire	A36.9	Diphthérie, sans précision
A20.3	Peste méningée	A37.0	Coqueluche à Bordetella pertussis
A20.7	Peste septicémique	A37.1	Coqueluche à Bordetella parapertussis
A20.8	Autres formes de peste	A37.8	Coqueluche due à d'autres espèces de Bordetella
A20.9	Peste, sans précision	A37.9	Coqueluche, sans précision
A21.0	Tularémie ulcéro-glandulaire	A38	Scarlatine
A21.1	Tularémie oculo-glandulaire	A39.0	Méningite à méningocoques {G01}
A21.2	Tularémie pulmonaire	A39.1	Syndrome de Waterhouse-Friderichsen {E35.1}
A21.3	Tularémie gastro-intestinale	A39.2	Méningococcémie aiguë
A21.7	Tularémie généralisée	A39.3	Méningococcémie chronique
A21.8	Autres formes de tularémie	A39.4	Méningococcémie, sans précision
A21.9	Tularémie, sans précision	A39.5	Cardite à méningocoques
A22.0	Charbon cutané	A39.8	Autres infections à méningocoques
A22.1	Charbon pulmonaire	A39.9	Infection méningococcique, sans précision
A22.2	Charbon gastro-intestinal	A40.0	Septicémie à streptocoques, groupe A
A22.7	Septicémie charbonneuse	A40.1	Septicémie à streptocoques, groupe B
A22.8	Autres formes de charbon	A40.2	Septicémie à streptocoques, groupe D, et entérocoques
A22.9	Charbon, sans précision	A40.3	Septicémie à Streptococcus pneumoniae
A23.0	Brucellose à Brucella melitensis	A40.8	Autres septicémies à streptocoques
A23.1	Brucellose à Brucella abortus	A40.9	Septicémie à streptocoques, sans précision
A23.2	Brucellose à Brucella suis	A41.0	Septicémie à staphylocoques dorés
A23.3	Brucellose à Brucella canis	A41.1	Septicémie à d'autres staphylocoques précisés
A23.8	Autres brucelloses	A41.2	Septicémie à staphylocoques non précisés
A23.9	Brucellose, sans précision	A41.3	Septicémie à Haemophilus influenzae
A24.0	Morve	A41.4	Septicémie à micro-organismes anaérobies
A24.1	Mélioïdose aiguë et galopante	A41.51	Septicémie: escherichia coli [E. coli]
A24.2	Mélioïdose subaiguë et chronique	A41.52	Septicémie: pseudomonas
A24.3	Autres mélioïdoses	A41.58	Septicémie: autres micro-organismes Gram négatif
A24.4	Mélioïdose, sans précision	A41.8	Autres septicémies précisées
A25.0	Spirillose	A42.0	Actinomycose pulmonaire
A25.1	Streptobacillose	A42.1	Actinomycose abdominale
A25.9	Fièvre causée par morsure de rat, sans précision	A42.2	Actinomycose cervico-faciale
A26.0	Érysipéloïde cutanée	A42.7	Septicémie actinomycosique
A26.7	Septicémie à Erysipelothrix	A42.8	Autres formes d'actinomycose
A26.8	Autres formes d'érysipéloïde	A42.9	Actinomycose, sans précision
A26.9	Erysipéloïde, sans précision	A43.0	Nocardiose pulmonaire
A27.0	Leptospirose ictéro-hémorragique [Maladie de Weil]	A43.1	Nocardiose cutanée
A27.8	Autres formes de leptospirose	A43.8	Autres formes de nocardiose
A27.9	Leptospirose, sans précision	A43.9	Nocardiose, sans précision
A28.0	Pasteurellose	A44.0	Bartonellose généralisée
A28.1	Maladie des griffes du chat	A44.1	Bartonellose cutanée et cutanéomuqueuse
A28.2	Yersiniose extra-intestinale	A44.8	Autres formes de bartonellose
A28.8	Autres anthropozoonoses bactériennes précisées, non classées ailleurs	A44.9	Bartonellose, sans précision
A28.9	Anthropozoonose bactérienne, sans précision	A46	Érysipèle
A30.0	Lèpre indéterminée	A48.0	Gangrène gazeuse
A30.1	Lèpre tuberculoïde [Forme tuberculoïde (T)]	A48.1	Maladie des légionnaires avec pneumonie
A30.2	Lèpre tuberculoïde de type intermédiaire atypique	A48.2	Maladie des légionnaires, sans signes pulmonaires [fièvre de Pontiac]
A30.3	Lèpre de type intermédiaire atypique	A48.3	Syndrome du choc toxique
A30.4	Lèpre lépromateuse de type intermédiaire atypique	A48.4	Fièvre purpurique du Brésil
A30.5	Lèpre lépromateuse	A75.0	Typhus épidémique à poux dû à Rickettsia prowazekii
A30.8	Autres formes de lèpre	A75.1	Typhus résurgent [maladie de Brill]
A30.9	Lèpre, sans précision	A75.2	Typhus à Rickettsia typhi
A31.0	Infection pulmonaire à Mycobacterium	A75.3	Typhus à Rickettsia tsutsugamushi
A31.1	Infection cutanée à Mycobacterium	A75.9	Typhus, sans précision
A31.80	Infection mycobactérienne atypique disséminée	A77.0	Fièvre pourprée à Rickettsia rickettsii
A31.88	Autres infections mycobactériennes	A77.1	Fièvre pourprée à Rickettsia conorii
A31.9	Infection à Mycobacterium, sans précision	A77.2	Fièvre pourprée due à Rickettsia sibirica
A32.0	Listériose cutanée	A77.3	Fièvre pourprée due à Rickettsia australis
A32.1	Méningite et méningo-encéphalite listériennes	A77.8	Autres fièvres pourprées
A32.7	Septicémie listérienne	A77.9	Fièvre pourprée, sans précision
A32.8	Autres formes de listériose	A78	Fièvre Q
A32.9	Listériose, sans précision	A79.0	Fièvre des tranchées
A33	Tétanos néonatal	A79.1	Rickettsiose varicelliforme due à Rickettsia akari
A34	Tétanos obstétrical	A79.8	Autres types précisés de rickettsiose
A35	Autres formes de tétanos		
A36.0	Diphthérie pharyngée		

A79.9	Rickettsiose, sans précision	A94	Fièvre virale transmise par des arthropodes, sans précision
A80.0	Poliomyélite paralytique aiguë, associée au virus vaccinal	A95.0	Fièvre jaune sylvatique
A80.1	Poliomyélite paralytique aiguë, virus sauvage importé	A95.1	Fièvre jaune citadine
A80.2	Poliomyélite paralytique aiguë, virus sauvage indigène	A95.9	Fièvre jaune, sans précision
A80.3	Poliomyélites paralytiques aiguës, autres et sans précision	A96.0	Fièvre hémorragique de Junin
A80.4	Poliomyélite aiguë non paralytique	A96.1	Fièvre hémorragique de Machupo
A80.9	Poliomyélite aiguë, sans précision	A96.2	Fièvre de Lassa
A81.0	Maladie de Creutzfeldt-Jakob	A96.8	Autres fièvres hémorragiques à arénavirus
A81.1	Panencéphalite sclérosante subaiguë	A96.9	Fièvre hémorragique à arénavirus, sans précision
A81.2	Leucoencéphalopathie multifocale progressive	A97.0	Dengue sans signes d'alerte
A81.8	Autres infections atypiques à virus, du système nerveux central	A97.1	Dengue avec signes d'alerte
A81.9	Infection atypiques à virus, du système nerveux central, sans précision	A97.2	Dengue sévère
A82.0	Rage sylvatique	A97.9	Dengue, sans précision
A82.1	Rage des rues [rage citadine]	A98.0	Fièvre hémorragique de Crimée [du Congo]
A82.9	Rage, sans précision	A98.1	Fièvre hémorragique d'Omsk
A83.0	Encéphalite japonaise	A98.2	Maladie de la forêt de Kyasanur
A83.1	Encéphalite équine occidentale	A98.3	Maladie de Marburg
A83.2	Encéphalite équine orientale	A98.4	Maladie à virus Ebola
A83.3	Encéphalite de Saint-Louis	A98.5	Fièvre hémorragique avec syndrome rénal
A83.4	Encéphalite australienne	A98.8	Autres fièvres hémorragiques virales précisées
A83.5	Encéphalite de Californie	A99	Fièvre hémorragique virale, sans précision
A83.6	Maladie à virus de Rocio	B00.3	Méningite due au virus de l'herpès {G02.0}
A83.8	Autres encéphalites virales transmises par des moustiques	B00.4	Encéphalite due au virus de l'herpès {G05.1}
A83.9	Encéphalite virale transmise par des moustiques, sans précision	B01.0	Méningite varicelleuse {G02.0}
A84.0	Encéphalite de la taïga [encéphalite verno-estivale russe]	B01.1	Encéphalite varicelleuse {G05.1}
A84.1	Encéphalite d'Europe centrale transmise par des tiques	B01.2	Pneumonie varicelleuse {J17.1}
A84.8	Autres encéphalites virales transmises par des tiques	B02.0	Encéphalite zostérienne {G05.1}
A84.9	Encéphalite virale transmise par des tiques, sans précision	B02.1	Méningite zostérienne {G02.0}
A85.0	Encéphalite à entérovirus {G05.1}	B05.0	Rougeole compliquée d'une encéphalite {G05.1}
A85.1	Encéphalite à adénovirus {G05.1}	B05.1	Rougeole compliquée d'une méningite {G02.0}
A85.2	Encéphalite virale transmise par des arthropodes, sans précision	B15.0	Hépatite A avec coma hépatique
A85.8	Autres encéphalites virales précisées	B16.0	Hépatite aiguë B avec agent delta, avec coma hépatique
A86	Encéphalite virale, sans précision	B16.2	Hépatite aiguë B sans agent delta, avec coma hépatique
A87.0	Méningite à entérovirus {G02.0}	B17.0	(Sur)infection aiguë par agent delta d'un sujet porteur de l'hépatite B
A87.1	Méningite à adénovirus {G02.0}	B17.1	Hépatite aiguë C
A87.2	Chorioméningite lymphocytaire	B17.2	Hépatite aiguë E
A87.8	Autres méningites virales	B18.2	Hépatite virale chronique C
A87.9	Méningite virale, sans précision	B20	Immunodéficience humaine virale [VIH], à l'origine de maladies infectieuses et parasitaires
A88.0	Fièvre exanthématique à entérovirus [exanthème de Boston]	B21	Immunodéficience humaine virale [VIH], à l'origine de tumeurs malignes
A88.1	Vertige épidémique	B22	Immunodéficience humaine virale [VIH], à l'origine d'autres affections précisées
A88.8	Autres infections virales précisées du système nerveux central	B23.0	Syndrome d'infection aiguë par VIH
A89	Infection virale du système nerveux central, sans précision	B23.8	Maladie par VIH à l'origine d'autres états précisés
A92.0	Fièvre de Chikungunya	B24	Immunodéficience humaine virale [VIH], sans précision
A92.1	Fièvre due au virus O'nyong-nyong	B25.0	Pneumonie à cytomégalovirus {J17.1}
A92.2	Fièvre équine vénézuélienne	B25.1	Hépatite à cytomégalovirus {K77.0}
A92.3	Fièvre due au virus West-Nile	B25.2	Pancréatite à cytomégalovirus {K87.1}
A92.4	Fièvre de la vallée du Rift	B26.1	Méningite ourlienne {G02.0}
A92.8	Autres fièvres virales précisées, transmises par des moustiques	B26.2	Encéphalite ourlienne {G05.1}
A92.9	Fièvre virale transmise par des moustiques, sans précision	B33.2	Cardite virale
A93.0	Fièvre d'Oropouche	B33.4	Syndrome (cardio-)pulmonaire à virus Hanta [hantavirus] [SPH] [SCPH] {J17.1}
A93.1	Fièvre à phlébotome	B37.1	Candidose pulmonaire
A93.2	Fièvre à tiques du Colorado	B37.5	Méningite à Candida {G02.1}
A93.8	Autres fièvres virales précisées, transmises par des arthropodes	B37.6	Endocardite à Candida {I39.8}
		B37.7	Septicémie à Candida
		B38.0	Coccidioïdomycose pulmonaire aiguë
		B38.1	Coccidioïdomycose pulmonaire chronique
		B38.2	Coccidioïdomycose pulmonaire, sans précision
		B38.4	Méningite à coccidioïdomycose {G02.1}
		B38.7	Coccidioïdomycose disséminée
		B39.0	Histoplasmosse pulmonaire aiguë à Histoplasma capsulatum

B39.1	Histoplasmose pulmonaire chronique à <i>Histoplasma capsulatum</i>	B58.3	Toxoplasmose pulmonaire {J17.3}
B39.2	Histoplasmose pulmonaire à <i>Histoplasma capsulatum</i> , sans précision	B58.8	Toxoplasmose avec atteinte d'autres organes
B39.3	Histoplasmose disséminée à <i>Histoplasma capsulatum</i>	B58.9	Toxoplasmose, sans précision
B39.4	Histoplasmose à <i>Histoplasma capsulatum</i> , sans précision	B60.0	Babésiose
B39.5	Histoplasmose à <i>Histoplasma duboisii</i>	B60.1	Acanthamœbiose
B39.9	Histoplasmose, sans précision	B60.2	Nægleriase
B40.0	Blastomycose pulmonaire aiguë	B65.0	Schistosomiase due à <i>Schistosoma haematobium</i> [schistosomiase urinaire]
B40.1	Blastomycose pulmonaire chronique	B65.1	Schistosomiase due à <i>Schistosoma mansoni</i> [schistosomiase intestinale]
B40.2	Blastomycose pulmonaire, sans précision	B65.2	Schistosomiase due à <i>Schistosoma japonicum</i>
B40.7	Blastomycose disséminée	B67.0	Infection hépatique à <i>Echinococcus granulosus</i> [echinococcose kystique]
B41.0	Paracoccidioïdomycose pulmonaire	B67.1	Infection pulmonaire à <i>Echinococcus granulosus</i> [echinococcose kystique]
B41.7	Paracoccidioïdomycose disséminée	B67.2	Infection osseuse à <i>Echinococcus granulosus</i> [echinococcose kystique]
B42.0	Sporotrichose pulmonaire {J99.8}	B67.3	Infections à <i>Echinococcus granulosus</i> [echinococcose kystique], autres et à localisations multiples
B42.7	Sporotrichose disséminée	B67.4	Infection à <i>Echinococcus granulosus</i> [echinococcose kystique], sans précision
B43.1	Abcès phaeohyphomycosique du cerveau	B67.5	Infection hépatique à <i>Echinococcus multilocularis</i> [échinococcose alvéolaire]
B44.0	Aspergillose pulmonaire invasive	B67.6	Infections à <i>Echinococcus multilocularis</i> [échinococcose alvéolaire], autres et à localisations multiples
B44.1	Autres aspergilloses pulmonaires	B67.7	Infection à <i>Echinococcus multilocularis</i> [échinococcose alvéolaire], sans précision
B44.7	Aspergillose disséminée	B67.8	Infection hépatique à <i>Echinococcus</i> , sans précision
B45.0	Cryptococcose pulmonaire	B67.9	Infections à <i>Echinococcus</i> , autres et sans précision
B45.1	Cryptococcose cérébrale	B69.0	Cysticercose du système nerveux central
B45.3	Cryptococcose osseuse	B69.1	Cysticercose de l'œil
B45.7	Cryptococcose disséminée	C00.0	Tumeur maligne: Lèvre supérieure, bord libre
B46.0	Mucormycose pulmonaire	C00.1	Tumeur maligne: Lèvre inférieure, bord libre
B46.1	Mucormycose rhinocébrale	C00.2	Tumeur maligne: Lèvre, sans précision, bord libre
B46.2	Mucormycose gastro-intestinale	C00.3	Tumeur maligne: Lèvre supérieure, face interne
B46.4	Mucormycose disséminée	C00.4	Tumeur maligne: Lèvre inférieure, face interne
B48.5	Pneumocystose {J17.2}	C00.5	Tumeur maligne: Lèvre, sans précision, face interne
B50.0	Paludisme à <i>Plasmodium falciparum</i> avec complications cérébrales	C00.6	Tumeur maligne: Commissure des lèvres
B50.8	Autres formes sévères et compliquées de paludisme à <i>Plasmodium falciparum</i>	C00.8	Tumeur maligne: Lésion à localisations contiguës de la lèvre
B50.9	Paludisme à <i>Plasmodium falciparum</i> , sans précision	C00.9	Tumeur maligne: Lèvre, sans précision
B51.0	Paludisme à <i>Plasmodium vivax</i> , avec rupture de la rate	C01	Tumeur maligne de la base de la langue
B51.8	Paludisme à <i>Plasmodium vivax</i> , avec autres complications	C02.0	Tumeur maligne: Face dorsale de la langue
B51.9	Paludisme à <i>Plasmodium vivax</i> , sans complication	C02.1	Tumeur maligne: Pointe et bords latéraux de la langue
B52.0	Paludisme à <i>Plasmodium malariae</i> , avec atteinte rénale	C02.2	Tumeur maligne: Face inférieure de la langue
B52.8	Paludisme à <i>Plasmodium malariae</i> , avec autres complications	C02.3	Tumeur maligne: Deux tiers antérieurs de la langue, sans précision
B52.9	Paludisme à <i>Plasmodium malariae</i> , sans complication	C02.4	Tumeur maligne: Amygdale linguale
B53.0	Paludisme à <i>Plasmodium ovale</i>	C02.8	Tumeur maligne: Lésion à localisations contiguës de la langue
B53.1	Paludisme à plasmodies simiennes	C02.9	Tumeur maligne: Langue, sans précision
B53.8	Autres paludismes, confirmés par examen parasitologique, non classés ailleurs	C03.0	Tumeur maligne: Gencive supérieure
B54	Paludisme, sans précision	C03.1	Tumeur maligne: Gencive inférieure
B55.0	Leishmaniose viscérale	C03.9	Tumeur maligne: Gencive, sans précision
B55.1	Leishmaniose cutanée	C04.0	Tumeur maligne: Plancher antérieur de la bouche
B55.2	Leishmaniose cutanéomuqueuse	C04.1	Tumeur maligne: Plancher latéral de la bouche
B55.9	Leishmaniose, sans précision	C04.8	Tumeur maligne: Lésion à localisations contiguës du plancher de la bouche
B56.0	Trypanosomiase à <i>Trypanosoma gambiense</i>	C04.9	Tumeur maligne: Plancher de la bouche, sans précision
B56.1	Trypanosomiase à <i>Trypanosoma rhodesiense</i>	C05.0	Tumeur maligne: Voûte palatine
B56.9	Trypanosomiase africaine, sans précision	C05.1	Tumeur maligne: Voile du palais
B57.0	Forme aiguë de la maladie de Chagas avec atteinte cardiaque {I41.2}, {I98.1}	C05.2	Tumeur maligne: Luette
B57.1	Forme aiguë de la maladie de Chagas, sans atteinte cardiaque	C05.8	Tumeur maligne: Lésion à localisations contiguës du palais
B57.2	Maladie de Chagas (chronique) avec atteinte cardiaque	C05.9	Tumeur maligne: Palais, sans précision
B57.3	Maladie de Chagas (chronique) avec atteinte de l'appareil digestif	C06.0	Tumeur maligne: Muqueuse de la joue
B57.4	Maladie de Chagas (chronique) avec atteinte du système nerveux	C06.1	Tumeur maligne: Vestibule de la bouche
B57.5	Maladie de Chagas (chronique) avec atteinte d'autres organes		
B58.1	Hépatite à <i>Toxoplasma</i> {K77.0}		
B58.2	Méningo-encéphalite à <i>Toxoplasma</i> {G05.2}		

C06.2	Tumeur maligne: Région rétromolaire	C17.9	Tumeur maligne: Intestin grêle, sans précision
C06.8	Tumeur maligne: Lésion à localisations contiguës de la bouche, parties autres et non précisées	C18.0	Tumeur maligne: Cæcum
C06.9	Tumeur maligne: Bouche, sans précision	C18.1	Tumeur maligne: Appendice
C07	Tumeur maligne de la glande parotide	C18.2	Tumeur maligne: Côlon ascendant
C08.0	Tumeur maligne: Glande sous-mandibulaire	C18.3	Tumeur maligne: Angle droit du côlon [hepatica]
C08.1	Tumeur maligne: Glande sublinguale	C18.4	Tumeur maligne: Côlon transverse
C08.8	Tumeur maligne: Lésion à localisations contiguës des glandes salivaires principales	C18.5	Tumeur maligne: Angle gauche du côlon [splénique]
C08.9	Tumeur maligne: Glande salivaire principale, sans précision	C18.6	Tumeur maligne: Côlon descendant
C09.0	Tumeur maligne: Fosse amygdalienne	C18.7	Tumeur maligne: Côlon sigmoïde
C09.1	Tumeur maligne: Pilier de l'amygdale (antérieur)	C18.8	Tumeur maligne: Lésion à localisations contiguës du côlon
C09.8	Tumeur maligne: Lésion à localisations contiguës de l'amygdale	C18.9	Tumeur maligne: Côlon, sans précision
C09.9	Tumeur maligne: Amygdale, sans précision	C19	Tumeur maligne de la jonction recto-sigmoïdienne
C10.0	Tumeur maligne: Sillon glosso-épiglottique	C20	Tumeur maligne du rectum
C10.1	Tumeur maligne: Face antérieure de l'épiglotte	C21.0	Tumeur maligne: Anus, sans précision
C10.2	Tumeur maligne: Paroi latérale de l'oropharynx	C21.1	Tumeur maligne: Canal anal
C10.3	Tumeur maligne: Paroi postérieure de l'oropharynx	C21.2	Tumeur maligne: Zone cloacale
C10.4	Tumeur maligne: Fente branchiale	C21.8	Tumeur maligne: Lésion à localisations contiguës du rectum, de l'anus et du canal anal
C10.8	Tumeur maligne: Lésion à localisations contiguës de l'oropharynx	C22.0	Carcinome hépatocellulaire
C10.9	Tumeur maligne: Oropharynx, sans précision	C22.1	Carcinome du canal biliaire intrahépatique
C11.0	Tumeur maligne: Paroi supérieure du rhinopharynx	C22.2	Hépatoblastome
C11.1	Tumeur maligne: Paroi postérieure du rhinopharynx	C22.3	Angiosarcome du foie
C11.2	Tumeur maligne: Paroi latérale du rhinopharynx	C22.4	Autres sarcomes du foie
C11.3	Tumeur maligne: Paroi antérieure du rhinopharynx	C22.7	Autres carcinomes du foie précisés
C11.8	Tumeur maligne: Lésion à localisations contiguës de rhinopharynx	C22.9	Tumeur maligne: Foie, sans précision
C11.9	Tumeur maligne: Rhinopharynx, sans précision	C23	Tumeur maligne de la vésicule biliaire
C12	Tumeur maligne du sinus piriforme	C24.0	Tumeur maligne: Canal biliaire extra-hépatique
C13.0	Tumeur maligne: Région rétro-cricoïdienne	C24.1	Tumeur maligne: Ampoule de Vater
C13.1	Tumeur maligne: Repli ary-épiglottique, versant hypopharyngé	C24.8	Tumeur maligne: Lésion à localisations contiguës des voies biliaires
C13.2	Tumeur maligne: Paroi postérieure de l'hypopharynx	C24.9	Tumeur maligne: Voies biliaires, sans précision
C13.8	Tumeur maligne: Lésion à localisations contiguës de l'hypopharynx	C25.0	Tumeur maligne: Tête du pancréas
C13.9	Tumeur maligne: Hypopharynx, sans précision	C25.1	Tumeur maligne: Corps du pancréas
C14.0	Tumeur maligne: Pharynx, sans précision	C25.2	Tumeur maligne: Queue du pancréas
C14.2	Tumeur maligne: Anneau de Waldeyer	C25.3	Tumeur maligne: Canal pancréatique
C14.8	Tumeur maligne: Lésion à localisations contiguës de la lèvre, de la cavité buccale et du pharynx	C25.4	Tumeur maligne: Pancréas endocrine
C15.0	Tumeur maligne: Œsophage cervical	C25.7	Tumeur maligne: Autres parties du pancréas
C15.1	Tumeur maligne: Œsophage thoracique	C25.8	Tumeur maligne: Lésion à localisations contiguës du pancréas
C15.2	Tumeur maligne: Œsophage abdominal	C25.9	Tumeur maligne: Pancréas, sans précision
C15.3	Tumeur maligne: Tiers supérieur de l'œsophage	C26.0	Tumeur maligne: Tractus intestinal, partie non précisée
C15.4	Tumeur maligne: Tiers moyen de l'œsophage	C26.1	Tumeur maligne: Rate
C15.5	Tumeur maligne: Tiers inférieur de l'œsophage	C26.8	Tumeur maligne: Lésion à localisations contiguës de l'appareil digestif
C15.8	Tumeur maligne: Lésion à localisations contiguës de l'œsophage	C26.9	Tumeur maligne: Sièges mal définis de l'appareil digestif
C15.9	Tumeur maligne: Œsophage, sans précision	C30.0	Tumeur maligne: Fosses nasales
C16.0	Tumeur maligne: Cardia	C30.1	Tumeur maligne: Oreille moyenne
C16.1	Tumeur maligne: Fundus	C31.0	Tumeur maligne: Sinus maxillaire
C16.2	Tumeur maligne: Corps de l'estomac	C31.1	Tumeur maligne: Sinus ethmoïdal
C16.3	Tumeur maligne: Antre pylorique	C31.2	Tumeur maligne: Sinus frontal
C16.4	Tumeur maligne: Pylore	C31.3	Tumeur maligne: Sinus sphénoïdal
C16.5	Tumeur maligne: Petite courbure de l'estomac, sans précision	C31.8	Tumeur maligne: Lésion à localisations contiguës des sinus de la face
C16.6	Tumeur maligne: Grande courbure de l'estomac, sans précision	C31.9	Tumeur maligne: Sinus de la face, sans précision
C16.8	Tumeur maligne: Lésion à localisations contiguës de l'estomac	C32.0	Tumeur maligne: Glotte
C16.9	Tumeur maligne: Estomac, sans précision	C32.1	Tumeur maligne: Etage sus-glottique
C17.0	Tumeur maligne: Duodénum	C32.2	Tumeur maligne: Etage sous-glottique
C17.1	Tumeur maligne: Jéjunum	C32.3	Tumeur maligne: Cartilage laryngé
C17.2	Tumeur maligne: Iléon	C32.8	Tumeur maligne: Lésion à localisations contiguës du larynx
C17.3	Tumeur maligne: Diverticule de Meckel	C32.9	Tumeur maligne: Larynx, sans précision
C17.8	Tumeur maligne: Lésion à localisations contiguës de l'intestin grêle	C33	Tumeur maligne de la trachée
		C34.0	Tumeur maligne: Bronche souche
		C34.1	Tumeur maligne: Lobe supérieur, bronches ou poumon
		C34.2	Tumeur maligne: Lobe moyen, bronches ou poumon
		C34.3	Tumeur maligne: Lobe inférieur, bronches ou poumon

C34.8	Tumeur maligne: Lésion à localisations contiguës des bronches et du poumon	C44.9	Tumeur maligne de la peau, sans précision
C34.9	Tumeur maligne: Bronche ou poumon, sans précision	C45.0	Mésothéliome de la plèvre
C37	Tumeur maligne du thymus	C45.1	Mésothéliome du péritoine
C38.0	Tumeur maligne: Cœur	C45.2	Mésothéliome du péricarde
C38.1	Tumeur maligne: Médiastin antérieur	C45.7	Mésothéliome d'autres sièges
C38.2	Tumeur maligne: Médiastin postérieur	C45.9	Mésothéliome, sans précision
C38.3	Tumeur maligne: Médiastin, partie non précisée	C46.0	Sarcome de Kaposi de la peau
C38.4	Tumeur maligne: Plèvre	C46.1	Sarcome de Kaposi des tissus mous
C38.8	Tumeur maligne: Lésion à localisations contiguës du cœur, du médiastin et de la plèvre	C46.2	Sarcome de Kaposi du palais
C39.0	Tumeur maligne: Voies respiratoires supérieures, partie non précisée	C46.3	Sarcome de Kaposi des ganglions lymphatiques
C39.8	Tumeur maligne: Lésion à localisations contiguës des organes respiratoires et intrathoraciques	C46.7	Sarcome de Kaposi d'autres sièges
C39.9	Tumeur maligne: sièges mal définis de l'appareil respiratoire	C46.8	Sarcome de Kaposi d'organes multiples
C40.0	Tumeur maligne: Omoplate et os longs du membre supérieur	C46.9	Sarcome de Kaposi, sans précision
C40.1	Tumeur maligne: Os courts du membre supérieur	C47.0	Tumeur maligne: Nerfs périphériques de la tête, de la face et du cou
C40.2	Tumeur maligne: Os longs du membre inférieur	C47.1	Tumeur maligne: Nerfs périphériques du membre supérieur, y compris l'épaule
C40.3	Tumeur maligne: Os courts du membre inférieur	C47.2	Tumeur maligne: Nerfs périphériques du membre inférieur, y compris la hanche
C40.8	Tumeur maligne: Lésion à localisations contiguës des os et du cartilage articulaire des membres	C47.3	Tumeur maligne: Nerfs périphériques du thorax
C40.9	Tumeur maligne: Os et cartilage articulaire d'un membre, sans précision	C47.4	Tumeur maligne: Nerfs périphériques de l'abdomen
C41.01	Tumeur maligne: Kraniofazial	C47.5	Tumeur maligne: Nerfs périphériques du pelvis
C41.02	Tumeur maligne: Maxillofazial	C47.6	Tumeur maligne: Nerfs périphériques du tronc, sans précision
C41.1	Tumeur maligne: Mandibule	C47.8	Tumeur maligne: Lésion à localisations contiguës des nerfs périphériques et du système nerveux autonome
C41.2	Tumeur maligne: Rachis	C47.9	Tumeur maligne: Nerfs périphériques et système nerveux autonome, sans précision
C41.30	Tumeur maligne des os et du cartilage articulaire: côtes	C48.0	Tumeur maligne: Rétropéritoine
C41.31	Tumeur maligne des os et du cartilage articulaire: sternum	C48.1	Tumeur maligne: Parties préciséees du péritoine
C41.32	Tumeur maligne des os et du cartilage articulaire: clavicule	C48.2	Tumeur maligne: Péritoine, sans précision
C41.4	Tumeur maligne: Pelvis	C48.8	Tumeur maligne: Lésion à localisations contiguës du rétropéritoine et du péritoine
C41.8	Tumeur maligne: Lésion à localisations contiguës des os et du cartilage articulaire	C49.0	Tumeur maligne: Tissu conjonctif et autres tissus mous de la tête, de la face et du cou
C41.9	Tumeur maligne: Os et cartilage articulaire, sans précision	C49.1	Tumeur maligne: Tissu conjonctif et autres tissus mous du membre supérieur, y compris l'épaule
C43.0	Mélanome malin de la lèvre	C49.2	Tumeur maligne: Tissu conjonctif et autres tissus mous du membre inférieur, y compris la hanche
C43.1	Mélanome malin de la paupière, y compris le canthus	C49.3	Tumeur maligne: Tissu conjonctif et autres tissus mous du thorax
C43.2	Mélanome malin de l'oreille et du conduit auditif externe	C49.4	Tumeur maligne: Tissu conjonctif et autres tissus mous de l'abdomen
C43.3	Mélanome malin de la face, parties autres et non préciséees	C49.5	Tumeur maligne: Tissu conjonctif et autres tissus mous du pelvis
C43.4	Mélanome malin du cuir chevelu et du cou	C49.6	Tumeur maligne: Tissu conjonctif et autres tissus mous du tronc, sans précision
C43.5	Mélanome malin du tronc	C49.8	Tumeur maligne: Lésion à localisations contiguës du tissu conjonctif et des autres tissus mous
C43.6	Mélanome malin du membre supérieur, y compris l'épaule	C49.9	Tumeur maligne: Tissu conjonctif et autres tissus mous, sans précision
C43.7	Mélanome malin du membre inférieur, y compris la hanche	C50.0	Tumeur maligne: Mamelon et aréole
C43.8	Lésion à localisations contiguës d'un mélanome malin de la peau	C50.1	Tumeur maligne: Partie centrale du sein
C43.9	Mélanome malin de la peau, sans précision	C50.2	Tumeur maligne: Quadrant supéro-interne du sein
C44.0	Tumeur maligne: Face cutanée de la lèvre	C50.3	Tumeur maligne: Quadrant inféro-interne du sein
C44.1	Tumeur maligne: Peau de la paupière, y compris le canthus	C50.4	Tumeur maligne: Quadrant supéro-externe du sein
C44.2	Tumeur maligne: Peau de l'oreille et du conduit auditif externe	C50.5	Tumeur maligne: Quadrant inféro-externe du sein
C44.3	Tumeur maligne: Peau de la face, parties autres et non préciséees	C50.6	Tumeur maligne: Prolongement axillaire du sein
C44.4	Tumeur maligne: Peau du cuir chevelu et du cou	C50.8	Tumeur maligne: Lésion à localisations contiguës du sein
C44.5	Tumeur maligne: Peau du tronc	C50.9	Tumeur maligne: Sein, sans précision
C44.6	Tumeur maligne: Peau du membre supérieur, y compris l'épaule	C51.0	Tumeur maligne: Grande lèvre
C44.7	Tumeur maligne: Peau du membre inférieur, y compris la hanche	C51.1	Tumeur maligne: Petite lèvre
C44.8	Tumeur maligne: Lésion à localisations contiguës de la peau	C51.2	Tumeur maligne: Clitoris
		C51.8	Tumeur maligne: Lésion à localisations contiguës de la vulve
		C51.9	Tumeur maligne: Vulve, sans précision
		C52	Tumeur maligne du vagin
		C53.0	Tumeur maligne: Endocol
		C53.1	Tumeur maligne: Exocol

C53.8	Tumeur maligne: Lésion à localisations contiguës du col de l'utérus	C69.9	Tumeur maligne: Œil, sans précision
C53.9	Tumeur maligne: Col de l'utérus, sans précision	C70.0	Tumeur maligne: Méninges cérébrales
C54.0	Tumeur maligne: Isthme de l'utérus	C70.1	Tumeur maligne: Méninges rachidiennes
C54.1	Tumeur maligne: Endomètre	C70.9	Tumeur maligne: Méninges, sans précision
C54.2	Tumeur maligne: Myomètre	C71.0	Tumeur maligne: Encéphale, sauf lobes et ventricules
C54.3	Tumeur maligne: Fond de l'utérus	C71.1	Tumeur maligne: Lobe frontal
C54.8	Tumeur maligne: Lésion à localisations contiguës du corps de l'utérus	C71.2	Tumeur maligne: Lobe temporal
C54.9	Tumeur maligne: Corps de l'utérus, sans précision	C71.3	Tumeur maligne: Lobe pariétal
C55	Tumeur maligne de l'utérus, partie non précisée	C71.4	Tumeur maligne: Lobe occipital
C56	Tumeur maligne de l'ovaire	C71.5	Tumeur maligne: Ventricule cérébral
C57.0	Tumeur maligne: Trompe de Fallope	C71.6	Tumeur maligne: Cervelet
C57.1	Tumeur maligne: Ligament large	C71.7	Tumeur maligne: Tronc cérébral
C57.2	Tumeur maligne: Ligament rond	C71.8	Tumeur maligne: Lésion à localisations contiguës de l'encéphale
C57.3	Tumeur maligne: Paramètre	C71.9	Tumeur maligne: Encéphale, sans précision
C57.4	Tumeur maligne: Annexes de l'utérus, sans précision	C72.0	Tumeur maligne: Moelle épinière
C57.7	Tumeur maligne: Autres organes génitaux de la femme précisés	C72.1	Tumeur maligne: Queue de cheval
C57.8	Tumeur maligne: Lésion à localisations contiguës des organes génitaux de la femme	C72.2	Tumeur maligne: Nerf olfactif [Nerf crânien I]
C57.9	Tumeur maligne: Organe génital de la femme, sans précision	C72.3	Tumeur maligne: Nerf optique [Nerf crânien II]
C58	Tumeur maligne du placenta	C72.4	Tumeur maligne: Nerf auditif [Nerf crânien VIII]
C60.0	Tumeur maligne: Prépuce	C72.5	Tumeur maligne: Nerfs crâniens, autres et non précisés
C60.1	Tumeur maligne: Gland	C72.8	Tumeur maligne: Lésion à localisations contiguës de l'encéphale et d'autres parties du système nerveux central
C60.2	Tumeur maligne: Corps de la verge	C72.9	Tumeur maligne: Système nerveux central, sans précision
C60.8	Tumeur maligne: Lésion à localisations contiguës de la verge	C73	Tumeur maligne de la thyroïde
C60.9	Tumeur maligne: Verge, sans précision	C74.0	Tumeur maligne: Cortex de la surrénale
C61	Tumeur maligne de la prostate	C74.1	Tumeur maligne: Médullosurrénale
C62.0	Tumeur maligne: Cryptorchidie	C74.9	Tumeur maligne: Surrénale, sans précision
C62.1	Tumeur maligne: Testicule descendu	C75.0	Tumeur maligne: Parathyroïde
C62.9	Tumeur maligne: Testicule, sans précision	C75.1	Tumeur maligne: Hypophyse
C63.0	Tumeur maligne: Épидidyme	C75.2	Tumeur maligne: Tractus cranio-pharyngien
C63.1	Tumeur maligne: Cordon spermatique	C75.3	Tumeur maligne: Épiphyse [glande pinéale]
C63.2	Tumeur maligne: Scrotum	C75.4	Tumeur maligne: Corpuscule carotidien
C63.7	Tumeur maligne: Autres organes génitaux de l'homme précisés	C75.5	Tumeur maligne: Glomus aortique et autres paraganglions
C63.8	Tumeur maligne: Lésion à localisations contiguës des organes génitaux de l'homme	C75.8	Tumeur maligne: Atteinte pluriglandulaire, sans précision
C63.9	Tumeur maligne: Organe génital de l'homme, sans précision	C75.9	Tumeur maligne: Glande endocrine, sans précision
C64	Tumeur maligne du rein, à l'exception du bassinnet	C76.0	Tumeur maligne: Tête, face et cou
C65	Tumeur maligne du bassinnet	C76.1	Tumeur maligne: Thorax
C66	Tumeur maligne de l'uretère	C76.2	Tumeur maligne: Abdomen
C67.0	Tumeur maligne: Trigone de la vessie	C76.3	Tumeur maligne: Pelvis
C67.1	Tumeur maligne: Dôme de la vessie	C76.4	Tumeur maligne: Membre supérieur
C67.2	Tumeur maligne: Paroi latérale de la vessie	C76.5	Tumeur maligne: Membre inférieur
C67.3	Tumeur maligne: Paroi antérieure de la vessie	C76.7	Tumeur maligne: Autres sièges mal définis
C67.4	Tumeur maligne: Paroi postérieure de la vessie	C76.8	Tumeur maligne: Lésion à localisations contiguës de sièges autres et mal définis
C67.5	Tumeur maligne: Col vésical	C77.0	Tumeur maligne: Ganglions lymphatiques de la tête, de la face et du cou
C67.6	Tumeur maligne: Orifice urétéral	C77.1	Tumeur maligne: Ganglions lymphatiques intrathoraciques
C67.7	Tumeur maligne: Ouraque	C77.2	Tumeur maligne: Ganglions lymphatiques intra-abdominaux
C67.8	Tumeur maligne: Lésion à localisations contiguës de la vessie	C77.3	Tumeur maligne: Ganglions lymphatiques de l'aisselle et du membre supérieur
C67.9	Tumeur maligne: Vessie, sans précision	C77.4	Tumeur maligne: Ganglions lymphatiques inguinaux et du membre inférieur
C68.0	Tumeur maligne: Urètre	C77.5	Tumeur maligne: Ganglions lymphatiques intrapelviens
C68.1	Tumeur maligne: Glande urétrale	C77.8	Tumeur maligne: Ganglions lymphatiques de sièges multiples
C68.8	Tumeur maligne: Lésion à localisations contiguës des organes urinaires	C77.9	Tumeur maligne: Ganglion lymphatique, sans précision
C68.9	Tumeur maligne: Organe urinaire, sans précision	C78.0	Tumeur maligne secondaire du poumon
C69.0	Tumeur maligne: Conjonctive	C78.1	Tumeur maligne secondaire du médiastin
C69.1	Tumeur maligne: Cornée	C78.2	Tumeur maligne secondaire de la plèvre
C69.2	Tumeur maligne: Rétine	C78.3	Tumeur maligne secondaire des organes respiratoires, autres et non précisés
C69.3	Tumeur maligne: Choroïde		
C69.4	Tumeur maligne: Corps ciliaire		
C69.5	Tumeur maligne: Glande lacrymale et canal lacrymal		
C69.6	Tumeur maligne: Orbite		
C69.8	Tumeur maligne: Lésion à localisations contiguës de l'œil et de ses annexes		

C78.4	Tumeur maligne secondaire de l'intestin grêle	C84.9	Lymphome à cellules T/NK matures, sans précision
C78.5	Tumeur maligne secondaire du gros intestin et du rectum	C85.1	Lymphomes à cellules B, sans précision
C78.6	Tumeur maligne secondaire du rétropéritoine et du péritoine	C85.2	Lymphome médiastinal (thymique) à grandes cellules B
C78.7	Tumeur maligne secondaire du foie et des voies biliaires intrahépatiques	C85.7	Autres types précisés de lymphome non hodgkinien
C78.8	Tumeur maligne secondaire des organes digestifs, autres et non précisés	C85.9	Lymphome non hodgkinien, non précisé
C79.0	Tumeur maligne secondaire du rein et du bassinot	C86.0	Lymphome extranodal à cellules T/NK, type nasal
C79.1	Tumeur maligne secondaire de la vessie et des organes urinaires, autres et non précisés	C86.1	Lymphome hépatosplénique à cellules T
C79.2	Tumeur maligne secondaire de la peau	C86.2	Lymphome à cellules T de type entéropathique
C79.3	Tumeur maligne secondaire du cerveau et des méninges cérébrales	C86.3	Lymphome sous-cutané à cellules T de type panniculite
C79.4	Tumeur maligne secondaire de parties du système nerveux, autres et non précisés	C86.4	Lymphome blastique à cellules NK
C79.5	Tumeur maligne secondaire des os et de la moelle osseuse	C86.5	Lymphome angio-immunoblastique à cellules T
C79.6	Tumeur maligne secondaire de l'ovaire	C86.6	Syndrome lymphoprolifératif cutané primitif à cellules T, CD30 positif
C79.7	Tumeur maligne secondaire de la glande surrénale	C88.00	Macroglobulinémie de Waldenström: Sans mention de rémission complète
C79.81	Tumeur maligne secondaire du sein	C88.01	Macroglobulinémie de Waldenström: En rémission complète
C79.82	Tumeur maligne secondaire des organes génitaux	C88.20	Autre maladie des chaînes lourdes: Sans mention de rémission complète
C79.83	Tumeur maligne secondaire du péricarde	C88.21	Autre maladie des chaînes lourdes: En rémission complète
C79.84	Autres tumeurs malignes secondaires du cœur	C88.30	Maladie immunoproliférative de l'intestin grêle: Sans mention de rémission complète
C79.85	Tumeur maligne secondaire du tissu conjonctif et d'autres tissus mous du cou	C88.31	Maladie immunoproliférative de l'intestin grêle: En rémission complète
C79.86	Tumeur maligne secondaire du tissu conjonctif et d'autres tissus mous des membres	C88.40	Lymphome extranodal de la zone marginale à cellules B, lymphome des tissus lymphoïdes associés aux muqueuses [lymphome MALT]: Sans mention de rémission complète
C79.88	Autres tumeurs secondaires malignes d'autres localisations précisées	C88.41	Lymphome extranodal de la zone marginale à cellules B, lymphome des tissus lymphoïdes associés aux muqueuses [lymphome MALT]: En rémission complète
C79.9	Tumeur maligne secondaire de siège non précisé	C88.70	Autres maladies immunoprolifératives malignes: Sans mention de rémission complète
C80.0	Tumeur maligne, siège primitif inconnu, ainsi précisée	C88.71	Autres maladies immunoprolifératives malignes: En rémission complète
C80.9	Tumeur maligne, sans précision	C88.90	Maladie immunoproliférative maligne, sans précision: Sans mention de rémission complète
C81.0	Lymphome de Hodgkin nodulaire à prédominance lymphocytaire	C88.91	Maladie immunoproliférative maligne, sans précision: En rémission complète
C81.1	Lymphome de Hodgkin (classique) avec sclérose nodulaire	C90.00	Myélome multiple: Sans mention de rémission complète
C81.2	Lymphome de Hodgkin (classique) à cellularité mixte	C90.01	Myélome multiple: En rémission complète
C81.3	Lymphome de Hodgkin (classique) à déplétion lymphocytaire	C90.10	Leucémie à plasmocytes: Sans mention de rémission complète
C81.4	Lymphome de Hodgkin (classique) riche en lymphocytes	C90.11	Leucémie à plasmocytes: En rémission complète
C81.7	Autres formes de lymphome de Hodgkin (classique)	C90.20	Plasmocytome extramédullaire: Sans mention de rémission complète
C81.9	Lymphome de Hodgkin, sans précision	C90.21	Plasmocytome extramédullaire: En rémission complète
C82.0	Lymphome folliculaire de grade I	C90.30	Plasmocytome solitaire: Sans mention de rémission complète
C82.1	Lymphome folliculaire de grade II	C90.31	Plasmocytome solitaire: En rémission complète
C82.2	Lymphome folliculaire de grade III, sans précision	C91.00	Leucémie lymphoïde aiguë [LLA]: Sans mention de rémission complète
C82.3	Lymphome folliculaire de grade IIIa	C91.01	Leucémie lymphoïde aiguë [LLA]: En rémission complète
C82.4	Lymphome folliculaire de grade IIIb	C91.10	Leucémie lymphoïde chronique [LLC] à cellules B: Sans mention de rémission complète
C82.5	Lymphome centrofolliculaire diffus	C91.11	Leucémie lymphoïde chronique [LLC] à cellules B: En rémission complète
C82.6	Lymphome centrofolliculaire cutané	C91.30	Leucémie prolymphocytaire à cellules B: Sans mention de rémission complète
C82.7	Autres formes de lymphome, folliculaire	C91.31	Leucémie prolymphocytaire à cellules B: En rémission complète
C82.9	Lymphome folliculaire, sans précision	C91.40	Leucémie à tricholeucocytes: Sans mention de rémission complète
C83.0	Lymphome à petites cellules B	C91.41	Leucémie à tricholeucocytes: En rémission complète
C83.1	Lymphome à cellules du manteau		
C83.3	Lymphome diffus à grandes cellules B		
C83.5	Lymphome lymphoblastique		
C83.7	Lymphome de Burkitt		
C83.8	Autres lymphomes non folliculaires		
C83.9	Lymphome non folliculaire, sans précision		
C84.0	Mycosis fongoïde		
C84.1	Réticulose de Sézary		
C84.4	Lymphome périphérique à cellules T, non spécifié		
C84.5	Autres lymphomes à cellules T/NK matures		
C84.6	Lymphome anaplasique à grandes cellules, ALK positif		
C84.7	Lymphome anaplasique à grandes cellules, ALK négatif		
C84.8	Lymphome cutané à cellules T, sans précision		

C91.50	Lymphome/leucémie à cellules T de l'adulte (associé(e) au HTLV-1): Sans mention de rémission complète	C93.70	Autres leucémies monocytaires: Sans mention de rémission complète
C91.51	Lymphome/leucémie à cellules T de l'adulte (associé(e) au HTLV-1): En rémission complète	C93.71	Autres leucémies monocytaires: En rémission complète
C91.60	Leucémie prolymphocytaire à cellules T: Sans mention de rémission complète	C93.90	Leucémie monocyttaire, sans précision: Sans mention de rémission complète
C91.61	Leucémie prolymphocytaire à cellules T: En rémission complète	C93.91	Leucémie monocyttaire, sans précision: En rémission complète
C91.70	Autres leucémies lymphoïdes: Sans mention de rémission complète	C94.00	Polyglobulie primitive aiguë et érythroleucose: Sans mention de rémission complète
C91.71	Autres leucémies lymphoïdes: En rémission complète	C94.01	Polyglobulie primitive aiguë et érythroleucose: En rémission complète
C91.80	LLA-B à cellules matures de type Burkitt: Sans mention de rémission complète	C94.20	Leucémie aiguë à mégacaryocytes: Sans mention de rémission complète
C91.81	LLA-B à cellules matures de type Burkitt: En rémission complète	C94.21	Leucémie aiguë à mégacaryocytes: En rémission complète
C91.90	Leucémie lymphoïde, sans précision: Sans mention de rémission complète	C94.30	Leucémie à mastocytes: Sans mention de rémission complète
C91.91	Leucémie lymphoïde, sans précision: En rémission complète	C94.31	Leucémie à mastocytes: En rémission complète
C92.00	Leucémie myéloblastique aiguë [LMA]: Sans mention de rémission complète	C94.40	Panmyélose aiguë avec myélofibrose: Sans mention de rémission complète
C92.01	Leucémie myéloblastique aiguë [LMA]: En rémission complète	C94.41	Panmyélose aiguë avec myélofibrose: En rémission complète
C92.10	Leucémie myéloïde chronique [LMC], BCR/ABL positive: Sans mention de rémission complète	C94.60	Maladie myélodysplasique et myéloproliférative, non classifiable: Sans mention de rémission complète
C92.11	Leucémie myéloïde chronique [LMC], BCR/ABL positive: En rémission complète	C94.61	Maladie myélodysplasique et myéloproliférative, non classifiable: En rémission complète
C92.20	Leucémie myéloïde chronique atypique, BCR/ABL négative: Sans mention de rémission complète	C94.70	Autres leucémies précisées: Sans mention de rémission complète
C92.21	Leucémie myéloïde chronique atypique, BCR/ABL négative: En rémission complète	C94.71	Autres leucémies précisées: En rémission complète
C92.30	Sarcome myéloïde: Sans mention de rémission complète	C95.00	Leucémie aiguë à cellules non précisées: Sans mention de rémission complète
C92.31	Sarcome myéloïde: En rémission complète	C95.01	Leucémie aiguë à cellules non précisées: En rémission complète
C92.40	Leucémie promyélocytaire aiguë: Sans mention de rémission complète	C95.10	Leucémie chronique à cellules non précisées: Sans mention de rémission complète
C92.41	Leucémie promyélocytaire aiguë: En rémission complète	C95.11	Leucémie chronique à cellules non précisées: En rémission complète
C92.50	Leucémie myélo-monocytaire aiguë: Sans mention de rémission complète	C95.70	Autres leucémies à cellules non précisées: Sans mention de rémission complète
C92.51	Leucémie myélo-monocytaire aiguë: En rémission complète	C95.71	Autres leucémies à cellules non précisées: En rémission complète
C92.60	Leucémie myéloïde aiguë avec anomalie 11q23: Sans mention de rémission complète	C95.8	Leucémie, réfractaire au traitement d'induction standard
C92.61	Leucémie myéloïde aiguë avec anomalie 11q23: En rémission complète	C95.90	Leucémie, sans précision: Sans mention de rémission complète
C92.70	Autres leucémies myéloïdes: Sans mention de rémission complète	C95.91	Leucémie, sans précision: En rémission complète
C92.71	Autres leucémies myéloïdes: En rémission complète	C96.0	Histiocytose à cellules de Langerhans multifocale et multisystémique (disséminée) [Maladie d'Abt-Letterer-Siwe]
C92.80	Leucémie myéloïde aiguë avec dysplasie multilinéaire: Sans mention de rémission complète	C96.2	Tumeur maligne à mastocytes
C92.81	Leucémie myéloïde aiguë avec dysplasie multilinéaire: En rémission complète	C96.4	Sarcome à cellules dendritiques (cellules accessoires)
C92.90	Leucémie myéloïde, sans précision: Sans mention de rémission complète	C96.5	Histiocytose à cellules de Langerhans multifocale et unisystémique
C92.91	Leucémie myéloïde, sans précision: En rémission complète	C96.6	Histiocytose unifocale à cellules de Langerhans
C93.00	Leucémie monoblastique/monocytaire aiguë: Sans mention de rémission complète	C96.7	Autres tumeurs malignes précisées des tissus lymphoïde, hématopoïétique et apparentés
C93.01	Leucémie monoblastique/monocytaire aiguë: En rémission complète	C96.8	Sarcome histiocytaire
C93.10	Leucémie myélo-monocytaire chronique: Sans mention de rémission complète	C96.9	Tumeur maligne des tissus lymphoïde, hématopoïétique et apparentés, sans précision
C93.11	Leucémie myélo-monocytaire chronique: En rémission complète	C97	Tumeurs malignes de sièges multiples indépendants (primitifs)
C93.30	Leucémie myélo-monocytaire juvénile: Sans mention de rémission complète	D32.0	Tumeur bénigne: Méninges cérébrales
C93.31	Leucémie myélo-monocytaire juvénile: En rémission complète	D32.1	Tumeur bénigne: Méninges rachidiennes
		D32.9	Tumeur bénigne: Méninges, sans précision
		D33.0	Tumeur bénigne: Encéphale, supratentoriel
		D33.1	Tumeur bénigne: Encéphale, infratentoriel
		D33.2	Tumeur bénigne: Encéphale, sans précision
		D33.3	Tumeur bénigne: Nerfs crâniens
		D33.4	Tumeur bénigne: Moelle épinière

D33.7	Tumeur bénigne: Autres parties précisées du système nerveux central	D68.8	Autres anomalies précisées de la coagulation
D33.9	Tumeur bénigne: Système nerveux central, sans précision	D68.9	Anomalie de la coagulation, sans précision
D45	Polyglobulie essentielle	D69.0	Purpura allergique
D46.0	Anémie réfractaire non sidéroblastique, ainsi précisée	D69.1	Modifications qualitatives des plaquettes
D46.1	Anémie réfractaire à sidéroblastes en couronne	D69.2	Autres purpuras non thrombopéniques
D46.2	Anémie réfractaire avec excès de blastes [AREB]	D69.3	Purpura thrombopénique idiopathique
D46.4	Anémie réfractaire, non précisée	D69.40	Autres thrombopénies primaires, qualifiées de réfractaires aux transfusions
D46.5	Anémie réfractaire avec dysplasie multilignées	D69.41	Autres thrombopénies primaires, non qualifiées de réfractaires aux transfusions
D46.6	Syndrome myélodysplasique avec délétion isolée du chromosome 5 [del(5q)]	D69.52	Thrombopénie induite par l'héparine de type I
D46.7	Autres syndromes myélodysplasiques	D69.53	Thrombopénie induite par l'héparine de type II
D46.9	Syndrome myélodysplasique, sans précision	D69.57	Autres thrombopénies secondaires, qualifiées de réfractaires aux transfusions
D47.0	Tumeurs à histiocytes et mastocytes à évolution imprévisible et inconnue	D69.58	Autres thrombopénies secondaires, non qualifiées de réfractaires aux transfusions
D47.1	Maladie myéloproliférative chronique	D69.59	Thrombopénie secondaire sans précision
D47.4	Ostéomyélofibrose	D69.60	Thrombocytopénie non précisée, qualifiée de réfractaire aux transfusions
D60.0	Aplasie médullaire [anémie aplastique] acquise pure, chronique	D69.61	Thrombocytopénie non précisée, non qualifiée de réfractaire aux transfusions
D60.1	Aplasia médullaire [anémie aplastique] acquise pure, transitoire	D69.80	Troubles hémorragiques dus à des antiagrégants plaquettaires
D60.8	Autres aplasies médullaires [anémie aplastique] acquises pures	D69.88	Autres affections hémorragiques précisées
D60.9	Aplasia médullaire [anémie aplastique] acquise pure, sans précision	D69.9	Affection hémorragique, sans précision
D61.0	Anémies aplastiques constitutionnelle	D70.0	Agranulocytose et neutropénie congénitale
D61.10	Aplasia médullaire [anémie aplastique] médicamenteuse due à un traitement cytostatique	D70.10	Agranulocytose et neutropénie dues à un médicament: phase critique de moins de 4 jours
D61.18	Autre aplasia médullaire [anémie aplastique] médicamenteuse	D70.11	Agranulocytose et neutropénie: Phase critique de 10 à moins de 20 jours
D61.19	Aplasia médullaire [anémie aplastique] médicamenteuse, sans précision	D70.12	Agranulocytose et neutropénie: Phase critique de 20 jours ou plus
D61.2	Anémies aplastiques due à d'autres agents externes	D70.13	Agranulocytose et neutropénie dues à un médicament: phase critique de 4 jours à moins de 7 jours
D61.3	Anémies aplastiques idiopathique	D70.14	Agranulocytose et neutropénie dues à un médicament: phase critique de 7 jours à moins de 10 jours
D61.8	Autres anémies aplastiques précisées	D70.18	Autres formes évolutives d'agranulocytose et neutropénie dues à un médicament
D61.9	Anémies aplastiques, sans précision	D70.19	Agranulocytose et neutropénie dues à un médicament, non précisées
D65.0	Afibrinogénémie acquise	D70.3	Autre agranulocytose
D65.1	Coagulation intravasculaire disséminée	D70.5	Neutropénie cyclique
D65.2	Hémorragie fibrinolytique acquise	D70.6	Autre neutropénie
D65.9	Syndrome de défibrination, sans précision	D70.7	Neutropénie, sans précision
D66	Carence héréditaire en facteur VIII	D71	Anomalies fonctionnelles des granulocytes neutrophiles
D67	Carence héréditaire en facteur IX	D72.0	Anomalies génétiques des leucocytes
D68.00	Maladie de von Willebrand, héréditaire	D73.0	Hyposplénisme
D68.01	Maladie de von Willebrand, acquise	D73.1	Hypersplénisme
D68.09	Maladie de von Willebrand, sans précision	D73.2	Splénomégalie congestive chronique
D68.1	Carence héréditaire en facteur XI	D73.3	Abcès de la rate
D68.20	Carence héréditaire en facteur I	D73.5	Infarctus de la rate
D68.21	Carence héréditaire en facteur II	D74.0	Méthémoglobinémie congénitale
D68.22	Carence héréditaire en facteur V	D74.8	Autres méthémoglobinémies
D68.23	Carence héréditaire en facteur VII	D74.9	Méthémoglobinémie, sans précision
D68.24	Carence héréditaire en facteur X	D75.0	Erythrocytose familiale
D68.25	Carence héréditaire en facteur XII	D75.1	Polycythémie secondaire
D68.26	Carence héréditaire en facteur XIII	D75.8	Autres maladies précisées du sang et des organes hématopoïétiques
D68.28	Carence héréditaire d'autres facteurs de coagulation	D75.9	Maladie du sang et des organes hématopoïétiques, sans précision
D68.31	Troubles hémorragiques dus à l'augmentation d'anticorps anti-facteur VIII	D76.1	Lymphohistiocytose hémophagocytaire
D68.32	Troubles hémorragiques dus à l'augmentation d'anticorps dirigés contre d'autres facteurs de coagulation	D76.2	Syndrome hémophagocytaire associé à une infection
D68.33	Troubles hémorragiques dus aux coumarines (antagonistes de la vitamine K)	D76.3	Autres syndromes histiocytaires
D68.34	Troubles hémorragiques dus aux héparines	D76.4	Syndrome de libération de cytokines [cytokine release syndrome]
D68.35	Troubles hémorragiques dus à d'autres anticoagulants	D77	Autres maladies du sang et des organes hématopoïétiques au cours de maladies classées ailleurs
D68.38	Autres troubles hémorragiques dus à l'augmentation d'autres anticorps et d'anticorps non précisés		
D68.4	Carence acquise en facteur de coagulation		
D68.5	Thrombophilie primaire		
D68.6	Autres thrombophilies		

D80.0	Hypogammaglobulinémie héréditaire	D90	Immunocompromission après radiothérapie, chimiothérapie et autres mesures immunosuppressives
D80.1	Hypogammaglobulinémie non familiale		
D80.2	Déficit sélectif en immunoglobuline A [IgA]		
D80.3	Déficit sélectif en sous-classes d'immunoglobulines G [IgG]	E51.1	Béribéri
		E51.2	Encéphalopathie de Wernicke
D80.4	Déficit sélectif en immunoglobuline M [IgM]	E51.8	Autres manifestations de la carence en thiamine
D80.5	Déficit immunitaire avec augmentation de l'immunoglobuline M [IgM]	E70.0	Phénylcétonurie classique
		E70.1	Autres hyperphénylalaninémies
D80.6	Déficit en anticorps avec immunoglobulines presque normales ou avec hyperimmunoglobulinémie	E70.2	Anomalies du métabolisme de la tyrosine
		E70.3	Albinisme
D80.7	Hypogammaglobulinémie transitoire du nourrisson	E70.8	Autres anomalies du métabolisme des acides aminés aromatiques
D80.8	Autres déficits immunitaires avec déficit prédominant de la production d'anticorps	E70.9	Anomalies du métabolisme des acides aminés aromatiques, sans précision
D80.9	Déficit immunitaire avec déficit prédominant de la production d'anticorps, sans précision	E71.0	Maladie des urines à odeur de sirop d'érable
D81.0	Déficit immunitaire combiné sévère [DICS] avec dysgénésie réticulaire	E71.1	Autres anomalies du métabolisme des acides aminés à chaîne ramifiée
D81.1	Déficit immunitaire combiné sévère [DICS] avec nombre faible de cellules B et T	E71.2	Anomalie du métabolisme des acides aminés à chaîne ramifiée, sans précision
D81.2	Déficit immunitaire combiné sévère [DICS] avec nombre faible ou normal de cellules B	E71.3	Anomalie du métabolisme des acides gras
D81.3	Déficit en adénosine désaminase [ADA]	E72.0	Anomalies du transport des acides aminés
D81.4	Syndrome de Nézélof	E72.1	Anomalies du métabolisme des acides aminés soufrés
D81.5	Déficit en purine nucléoside phosphorylase [PNP]	E72.2	Anomalies du cycle de l'uréogénèse
D81.6	Déficit en complexe majeur d'histocompatibilité classe I	E72.3	Anomalies du métabolisme de la lysine et de l'hydroxylysine
D81.7	Déficit en complexe majeur d'histocompatibilité classe II	E72.4	Anomalies du métabolisme de l'ornithine
		E72.5	Anomalies du métabolisme de la glycine
D81.8	Autres déficits immunitaires combinés	E72.8	Autres anomalies précisées du métabolisme des acides aminés
D81.9	Déficit immunitaire combiné, sans précision		
D82.0	Syndrome de Wiskott-Aldrich	E72.9	Anomalie du métabolisme des acides aminés, sans précision
D82.1	Syndrome de Di George		
D82.2	Déficit immunitaire avec micromélie	E73.0	Déficit congénital en lactase
D82.3	Déficit immunitaire avec réponse héréditaire anormale au virus d'Epstein-Barr	E73.1	Déficit secondaire en lactase
		E73.8	Autres intolérances au lactose
D82.4	Syndrome d'hyperimmunoglobulinémie E [IgE]	E73.9	Intolérance au lactose, sans précision
D82.8	Déficit immunitaire associé à d'autres anomalies majeures précisées	E74.0	Thésaurismose glycogénique
		E74.1	Anomalies du métabolisme du fructose
D82.9	Déficit immunitaire associé à une anomalie majeure, sans précision	E74.2	Anomalies du métabolisme du galactose
		E74.3	Autres anomalies de l'absorption intestinale des hydrates de carbone
D83.0	Déficit immunitaire commun variable avec anomalies prédominantes du nombre et de la fonction des lymphocytes B	E74.4	Anomalies du métabolisme du pyruvate et de la gluconéogénèse
D83.1	Déficit immunitaire commun variable avec anomalies prédominantes des lymphocytes T immunorégulateurs	E74.8	Autres anomalies précisées du métabolisme des hydrates de carbone
		E74.9	Anomalie du métabolisme des hydrates de carbone, sans précision
D83.2	Déficit immunitaire commun variable avec autoanticorps anti-lymphocytes B ou T		
		E75.0	Gangliosidose GM2
D83.8	Autres déficits immunitaires communs variables	E75.1	Autres gangliosidoses
D83.9	Déficit immunitaire commun variable, sans précision	E75.2	Autres sphingolipidoses
D84.0	Anomalie de la fonction lymphocytaire antigène-1 (LFA-1)	E75.3	Sphingolipidose, sans précision
		E75.4	Lipofuscinose à céréoïdes neuronaux
D84.1	Déficit du complément	E75.5	Autres anomalies du stockage des lipides
D84.8	Autres déficits immunitaires précisés	E75.6	Anomalie du stockage des lipides, sans précision
D84.9	Déficit immunitaire, sans précision	E76.0	Mucopolysaccharidose, type I
D86.0	Sarcoïdose du poumon	E76.1	Mucopolysaccharidose, type II
D86.1	Sarcoïdose des ganglions lymphatiques	E76.2	Autres mucopolysaccharidoses
D86.2	Sarcoïdose du poumon avec sarcoïdose des ganglions lymphatiques	E76.3	Mucopolysaccharidose, sans précision
		E76.8	Autres anomalies du métabolisme des glucosaminoglycanes
D86.3	Sarcoïdose de la peau		
D86.8	Sarcoïdose de localisations autres et associées	E76.9	Anomalie du métabolisme des glucosaminoglycanes, sans précision
D86.9	Sarcoïdose, sans précision		
D89.0	Hypergammaglobulinémie polyclonale	E77.0	Défauts de la transformation post-traductionnelle des enzymes lysosomiaux
D89.1	Cryoglobulinémie		
D89.2	Hypergammaglobulinémie, sans précision	E77.1	Défauts de la dégradation des glycoprotéines
D89.3	Syndrome d'immunoreconstitution	E77.8	Autres anomalies du métabolisme des glycoprotéines
D89.8	Autres anomalies précisées du système immunitaire, non classées ailleurs	E77.9	Anomalie du métabolisme des glycoprotéines, sans précision
D89.9	Anomalie du système immunitaire, sans précision	E84.0	Fibrose kystique avec manifestations pulmonaires
		E84.1	Fibrose kystique avec manifestations intestinales

E84.80	Mucoviscidose à manifestation pulmonaire et intestinale	G13.8	Affections dégénératives systémiques affectant principalement le système nerveux central au cours d'autres maladies classées ailleurs
E84.87	Mucoviscidose avec autres manifestations multiples		
E84.88	Mucoviscidose avec autres manifestations	G20.10	Maladie de Parkinson avec un handicap modéré à lourd: Sans fluctuation de l'effet
E85.0	Amylose hérédofamiliale non neuropathique		
E85.1	Amylose hérédofamiliale neuropathique	G20.11	Maladie de Parkinson avec un handicap modéré à lourd: Avec fluctuation de l'efficacité
E85.2	Amylose hérédofamiliale, sans précision		
E85.3	Amylose généralisée secondaire	G20.20	Maladie de Parkinson avec un très lourd handicap: Sans fluctuation de l'effet
G00.0	Méningite à Haemophilus influenzae		
G00.1	Méningite à pneumocoques	G20.21	Maladie de Parkinson avec un très lourd handicap: Avec fluctuation de l'efficacité
G00.2	Méningite à streptocoques		
G00.3	Méningite à staphylocoques	G21.0	Syndrome malin des neuroleptiques
G00.8	Autres méningites bactériennes	G21.1	Autres syndromes secondaires parkinsoniens dus à des médicaments
G00.9	Méningite bactérienne, sans précision		
G01	Méningite au cours d'affections bactériennes classées ailleurs	G21.2	Syndrome parkinsonien secondaire dû à d'autres agents externes
G02.0	Méningite au cours d'infections virales classées ailleurs	G21.3	Syndrome parkinsonien post-encéphalitique
G02.1	Méningite au cours de mycoses classées ailleurs	G23.0	Maladie de Hallervorden-Spatz
G02.8	Méningite au cours d'autres maladies infectieuses et parasitaires précisées classées ailleurs	G23.1	Ophthalmoplégie supranucléaire progressive [maladie de Steele-Richardson-Olszewski]
G03.0	Méningite à liquide clair	G23.2	Atrophie multisystématisée de forme Parkinson [AMS-P]
G03.1	Méningite chronique	G23.3	Atrophie multisystématisée de forme cérébelleuse [AMS-C]
G03.2	Méningite récurrente bénigne [Mollaret]		
G03.8	Méningite due à d'autres causes précisées	G23.8	Autres maladies dégénératives précisées des noyaux gris centraux
G03.9	Méningite, sans précision		
G04.0	Encéphalite aiguë disséminée	G23.9	Maladie dégénérative des noyaux gris centraux, sans précision
G04.1	Myélopathie associée à un virus lymphotrope des lymphocytes T humains	G31.81	Cytopathie mitochondriale
G04.2	Méningo-encéphalite et méningomyélite bactériennes, non classées ailleurs	G35.0	Première manifestation d'une sclérose en plaques
G04.8	Autres encéphalites, myélites et encéphalomyélites	G35.10	Sclérose en plaques rémittente (évolution par poussées): Sans mention d'exacerbation aiguë ou de progression
G04.9	Encéphalite, myélite et encéphalomyélite, sans précision		
G05.0	Encéphalite, myélite et encéphalomyélite au cours d'infections bactériennes classées ailleurs	G35.11	Sclérose en plaques rémittente (évolution par poussées): Avec mention d'exacerbation aiguë ou de progression
G05.1	Encéphalite, myélite et encéphalomyélite au cours d'infections virales classées ailleurs	G35.20	Sclérose en plaques progressive d'emblée (chronique, progressive primaire): Sans mention d'exacerbation aiguë ou de progression
G05.2	Encéphalite, myélite et encéphalomyélite au cours d'autres maladies infectieuses et parasitaires classées ailleurs	G35.21	Sclérose en plaques progressive d'emblée (chronique, progressive primaire): Avec mention d'exacerbation aiguë ou de progression
G05.8	Encéphalite, myélite et encéphalomyélite au cours d'autres maladies classées ailleurs	G35.30	Sclérose en plaques rémittente progressive (chronique, secondairement progressive): Sans mention d'exacerbation aiguë ou de progression
G06.0	Abcès et granulome intracrâniens		
G06.1	Abcès et granulome intrarachidiens		
G06.2	Abcès extra-dural et sous-dural, sans précision	G35.31	Sclérose en plaques rémittente progressive (chronique, secondairement progressive): Avec mention d'exacerbation aiguë ou de progression
G07	Abcès et granulome intracrâniens et intrarachidiens au cours d'affections classées ailleurs		
G08	Phlébite et thrombophlébite intracrâniennes et intrarachidiennes	G35.9	Sclérose en plaques non précisée
G09	Séquelles d'affections inflammatoires du système nerveux central	G36.0	Neuromyérite optique [Devic]
G10	Chorée de Huntington	G36.1	Leucoencéphalite hémorragique aiguë et subaiguë [Hurst]
G11.0	Ataxie congénitale non progressive	G36.8	Autres affections démyélinisantes aiguës disséminées précisées
G11.1	Ataxie cérébelleuse à début précoce	G36.9	Affection démyélinisante aiguë disséminée, sans précision
G11.2	Ataxie cérébelleuse tardive		
G11.3	Ataxie cérébelleuse avec défaut de réparation de l'ADN	G37.0	Sclérose cérébrale diffuse
G11.4	Paraplégie spastique héréditaire	G37.1	Démyélinisation centrale du corps calleux
G11.8	Autres ataxies héréditaires	G37.2	Myélinolyse centropontine
G11.9	Ataxie héréditaire, sans précision	G37.3	Myélite transverse aiguë au cours d'affections démyélinisantes du système nerveux central
G12.0	Amyotrophie spinale infantile, type I [Werdnig-Hoffman]	G37.4	Myélite nécrosante subaiguë [Syndrome de Foix-Alajouanine]
G12.1	Autres amyotrophies spinales héréditaires	G37.5	Sclérose concentrique [Baló]
G13.0	Neuromyopathie et neuropathie paranéoplasiques	G37.8	Autres affections démyélinisantes précisées du système nerveux central
G13.1	Autres affections dégénératives systémiques affectant principalement le système nerveux central au cours de maladies tumorales	G37.9	Affection démyélinisante du système nerveux central, sans précision
G13.2	Affections dégénératives systémiques affectant principalement le système nerveux central au cours d'un myxoedème {E00.1}, {E03.-}	G40.00	Syndrome pseudo-Lennox
		G40.01	POCS (CSWS) [pointes ondes continues pendant le sommeil lent]

G40.02	Épilepsie psychomotrice bénigne [crises de terreur]	G72.2	Myopathie due à d'autres agents toxiques
G40.08	Autres épilepsies idiopathiques (partielles) localisées (focales) et syndromes épileptiques à crises initialement focales	G72.3 G72.4 G72.80	Paralysies périodiques Myopathie inflammatoire, non classée ailleurs Myopathie de réanimation
G40.09	Épilepsie idiopathique (partielle) localisée (focale) et syndromes épileptiques à crises initialement focales, sans précision	G72.88 G72.9 G73.0	Autres myopathies précisées Myopathie, sans précision Syndrome myasthénique au cours de maladies endocriniennes
G40.1	Épilepsie et syndromes épileptiques symptomatiques définis par leur localisation (focale, partielle) avec crises partielles simples	G73.1 G73.2	Syndrome de Lambert-Eaton {C00-D48} Autres syndromes myasthéniques au cours de maladies tumorales {C00-D48}
G40.2	Épilepsie et syndromes épileptiques symptomatiques définis par leur localisation (focale, partielle) avec des crises partielles complexes	G73.3	Syndrome myasthénique au cours d'autres maladies classées ailleurs
G40.3	Épilepsie et syndromes épileptiques généralisés idiopathiques	G73.4	Myopathie au cours de maladies infectieuses et parasitaires classées ailleurs
G40.4	Autres épilepsies et syndromes épileptiques généralisés	G73.5 G73.6 G73.7	Myopathie au cours de maladies endocriniennes Myopathie au cours de maladies métaboliques Myopathie au cours d'autres maladies classées ailleurs
G40.5	Syndromes épileptiques particuliers	G80.0	Paralysie cérébrale spastique quadriplégique
G40.6	Crise de grand mal, sans précision (avec ou sans petit mal)	G80.1 G80.2	Paralysie cérébrale spastique diplégique Infirmité motrice cérébrale, forme spastique hémiparésique
G41.0	État de grand mal épileptique	G80.3	Paralysie cérébrale dyskinétique
G41.1	État de petit mal épileptique	G80.4	Paralysie cérébrale ataxique
G41.2	État de mal épileptique partiel complexe	G80.8 G80.9	Autres infirmités motrices cérébrales Paralysie cérébrale, sans précision
G60.0	Neuropathie héréditaire motrice et sensorielle	G81.0	Hémiparésie ou hémiparésie flasque
G60.1	Maladie de Refsum	G81.1 G81.9	Hémiparésie ou hémiparésie spastique Hémiparésie ou hémiparésie, sans précision
G60.2	Neuropathie associée à une ataxie héréditaire	G91.0	Hydrocéphalie communicante
G60.3	Neuropathie progressive idiopathique	G91.1	Hydrocéphalie obstructive (non communicante)
G60.8	Autres neuropathies héréditaires et idiopathiques	G92.0	Encéphalopathie toxique sous immunothérapie
G60.9	Neuropathie héréditaire et idiopathique, sans précision	G92.9 G93.0	Encéphalopathie toxique, autres et sans précision Kystes cérébraux
G61.0	Syndrome de Guillain-Barré	G93.5	Compression du cerveau
G61.1	Neuropathie sérique	G93.6	Œdème cérébral
G61.8	Autres polynévrites inflammatoires	G93.7	Syndrome de Reye
G61.9	Polynévrite inflammatoire, sans précision	I01.1	Endocardite rhumatismale aiguë
G62.0	Polynévrite médicamenteuse	I01.2	Myocardite rhumatismale aiguë
G62.1	Polynévrite alcoolique	I21.0	Infarctus transmural aigu du myocarde, de la paroi antérieure
G62.2	Polynévrite due à d'autres agents toxiques	I21.1	Infarctus transmural aigu du myocarde, de la paroi inférieure
G62.80	Polyneuropathie de réanimation	I21.2	Infarctus transmural aigu du myocarde d'autres localisations
G62.88	Autres polyneuropathies précisées	I21.3	Infarctus transmural aigu du myocarde, de localisation non précisée
G62.9	Polynévrite, sans précision	I21.4	Infarctus sous-endocardique aigu du myocarde
G63.0	Polynévrite au cours de maladies infectieuses et parasitaires classées ailleurs	I23.0	Hémopéricarde comme complication récente d'un infarctus aigu du myocarde
G63.1	Polynévrite au cours de maladies tumorales {C00-D48}	I23.1	Communication interauriculaire comme complication récente d'un infarctus aigu du myocarde
G63.2	Polynévrite diabétique {E10-E14 avec le quatrième chiffre .4}	I23.2	Communication interventriculaire comme complication récente d'un infarctus aigu du myocarde
G63.3	Polynévrite au cours d'autres maladies endocriniennes et métaboliques {E00-E07}, {E15-E16}, {E20-E34}, {E70-E89}	I23.3	Rupture de la paroi cardiaque sans hémopéricarde comme complication récente d'un infarctus aigu du myocarde
G63.4	Polynévrite par carence nutritionnelle {E40-E64}	I23.4	Rupture des cordages tendineux comme complication récente d'un infarctus aigu du myocarde
G63.5	Polynévrite au cours d'affections disséminées du tissu conjonctif {M30-M35}	I23.5	Rupture du muscle papillaire comme complication récente d'un infarctus aigu du myocarde
G63.6	Polynévrite au cours d'autres affections ostéo-articulaires et des muscles {M00-M25}, {M40-M96}	I23.6	Thrombose de l'oreillette, de l'auricule et du ventricule comme complication récente d'un infarctus aigu du myocarde
G63.8	Polynévrite au cours d'autres maladies classées ailleurs	I25.5	Myocardiopathie ischémique
G64	Autres affections du système nerveux périphérique	I26.0	Embolie pulmonaire, avec mention de cœur pulmonaire aigu
G70.0	Myasthénie		
G70.1	Affections neuromusculaires toxiques		
G70.2	Myasthénie congénitale et au cours du développement		
G70.8	Autres affections neuromusculaires précisées		
G70.9	Affection neuromusculaire, sans précision		
G71.0	Dystrophie musculaire		
G71.1	Affections myotoniques		
G71.2	Myopathies congénitales		
G71.3	Myopathie mitochondriale, non classée ailleurs		
G71.8	Autres affections musculaires primitives		
G71.9	Affection musculaire primitive, sans précision		
G72.0	Myopathie médicamenteuse		
G72.1	Myopathie alcoolique		

I26.9	Embolie pulmonaire, sans mention de cœur pulmonaire aigu	I71.4	Anévrisme aortique abdominal, sans mention de rupture
I27.0	Hypertension pulmonaire primitive	I71.5	Anévrisme aortique thoraco-abdominal(e), rompu
I31.3	Epanchement péricardique (non inflammatoire)	I71.6	Anévrisme aortique thoraco-abdominal(e), sans mention de rupture
I33.0	Endocardite infectieuse aiguë et subaiguë	I77.2	Rupture d'une artère
I40.0	Myocardite infectieuse	I85.0	Varices œsophagiennes hémorragiques
I42.0	Myocardopathie avec dilatation	J05.1	Epiglottite aiguë
I42.1	Myocardopathie obstructive hypertrophique	J39.0	Abcès parapharyngé et rétropharyngé
I44.2	Bloc auriculoventriculaire complet	J46	État de mal asthmatique
I60.0	Hémorragie sous-arachnoïdienne de la bifurcation et du siphon carotidien	J67.0	Poumon de fermier
I60.1	Hémorragie sous-arachnoïdienne de l'artère cérébrale moyenne	J67.1	Bagasseuse
I60.2	Hémorragie sous-arachnoïdienne de l'artère communicante antérieure	J67.2	Poumon des oiseleurs
I60.3	Hémorragie sous-arachnoïdienne de l'artère communicante postérieure	J67.3	Subérose
I60.4	Hémorragie sous-arachnoïdienne de l'artère basilaire	J67.4	Poumon des malteurs
I60.5	Hémorragie sous-arachnoïdienne de l'artère vertébrale	J67.5	Poumon des champignonnistes
I60.6	Hémorragie sous-arachnoïdienne d'autres artères intracrâniennes	J67.6	Poumon des écorceurs d'érables
I60.7	Hémorragie sous-arachnoïdienne d'une artère intracrânienne, sans précision	J67.7	Maladie pulmonaire due aux systèmes de conditionnement et d'humidification de l'air
I60.8	Autres hémorragies sous-arachnoïdiennes	J67.8	Alvéolite allergique due à autres poussières organiques
I60.9	Hémorragie sous-arachnoïdienne, sans précision	J67.9	Alvéolite allergique due aux poussières organiques, sans précision
I61.0	Hémorragie intracérébrale hémisphérique, sous-corticale	J80.01	Syndrome de détresse respiratoire de l'adulte [SDRA]: Syndrome de détresse respiratoire [SDRA] léger chez l'adulte
I61.1	Hémorragie intracérébrale hémisphérique, corticale	J80.02	Syndrome de détresse respiratoire de l'adulte [SDRA]: Syndrome de détresse respiratoire [SDRA] modéré chez l'adulte
I61.2	Hémorragie intracérébrale hémisphérique, non précisée	J80.03	Syndrome de détresse respiratoire de l'adulte [SDRA]: Syndrome de détresse respiratoire [SDRA] sévère chez l'adulte
I61.3	Hémorragie intracérébrale du tronc cérébral	J80.09	Syndrome de détresse respiratoire de l'adulte [SDRA]: Syndrome de détresse respiratoire [SDRA] sans précision du degré de sévérité
I61.4	Hémorragie intracérébrale cérébelleuse	J84.1	Autres affections pulmonaires interstitielles avec fibrose
I61.5	Hémorragie intracérébrale intraventriculaire	J85.0	Gangrène et nécrose du poumon
I61.6	Hémorragie intracérébrale, localisations multiples	J85.1	Abcès du poumon avec pneumonie
I67.0	Dissection d'artères cérébrales	J85.2	Abcès du poumon sans pneumonie
I67.10	Anévrisme cérébral (acquis)	J85.3	Abcès du médiastin
I67.11	Fistule artério-veineuse cérébrale (acquise)	J86.0	Pyothorax avec fistule
I67.2	Athérosclérose cérébrale	J86.9	Pyothorax sans fistule
I67.3	Leucoencéphalopathie vasculaire progressive	J93.0	Pneumothorax spontané avec pression positive
I67.4	Encéphalopathie hypertensive	J95.1	Insuffisance pulmonaire aiguë consécutive à une intervention chirurgicale thoracique
I67.5	Maladie de Moyamoya	K12.20	Phlegmon de la bouche (plancher)
I67.6	Thrombose non pyogène du système veineux intracrânien	K12.21	Abcès sousmandibulaire sans indication d'extension médiastinale, parapharyngée ou cervicale
I67.7	Artérite cérébrale, non classée ailleurs	K12.22	Abcès sousmandibulaire avec indication d'extension médiastinale, parapharyngée ou cervicale
I67.80	Vasospasme au cours d'hémorragie sous-arachnoïdienne	K22.3	Perforation de l'œsophage
I68.0	Angiopathie amyloïde cérébrale [E85.-]	K25.0	Ulcère de l'estomac: Aigu avec hémorragie
I68.1	Artérite cérébrale au cours de maladies infectieuses et parasitaires	K25.1	Ulcère de l'estomac: Aigu avec perforation
I68.2	Artérite cérébrale au cours d'autres maladies classées ailleurs	K25.2	Ulcère de l'estomac: Aigu avec hémorragie et perforation
I71.00	Dissection de l'aorte localisation non précisée, sans indication de rupture	K26.0	Ulcère du duodénum: Aigu avec hémorragie
I71.01	Dissection de l'aorte thoracique, sans indication de rupture	K26.1	Ulcère du duodénum: Aigu avec perforation
I71.02	Dissection de l'aorte abdominale, sans indication de rupture	K26.2	Ulcère du duodénum: Aigu avec hémorragie et perforation
I71.03	Dissection de l'aorte thoracoabdominale, sans indication de rupture	K40.10	Hernie inguinale bilatérale, avec gangrène: Non précisée comme hernie récidivante
I71.04	Dissection de l'aorte localisation non précisée, avec rupture	K40.11	Hernie inguinale bilatérale, avec gangrène: Hernie récidivante
I71.05	Dissection de l'aorte thoracique, avec rupture	K40.40	Hernie inguinale, unilatérale ou sans précision, avec gangrène: Non précisée comme hernie récidivante
I71.06	Dissection de l'aorte abdominale, avec rupture	K40.41	Hernie inguinale, unilatérale ou sans précision, avec gangrène: Hernie récidivante
I71.07	Dissection de l'aorte thoracoabdominale, avec rupture	K41.10	Hernie crurale bilatérale, avec gangrène: Non précisée comme hernie récidivante
I71.1	Anévrisme aortique thoracique, rompu		
I71.2	Anévrisme aortique thoracique, sans mention de rupture		
I71.3	Anévrisme aortique abdominal, rompu		

K41.11	Hernie crurale bilatérale, avec gangrène: Hernie récidivante	K93.24	Stade 4 de maladie aiguë de rejet de l'appareil digestif greffe-contre-hôte {T86.02}
K41.40	Hernie crurale, unilatérale ou sans précision, avec gangrène: Non précisée comme hernie récidivante	L51.20	Epidermolyse nécrosante suraiguë [Lyell]: Atteinte de moins de 30% de la surface corporelle SAI
K41.41	Hernie crurale, unilatérale ou sans précision, avec gangrène: Hernie récidivante	L51.21	Epidermolyse nécrosante suraiguë [Lyell]: Atteinte de 30% et plus de la surface corporelle
K42.1	Hernie ombilicale, avec gangrène	M31.1	Microangiopathie thrombotique
K43.1	Hernie incisionnelle avec gangrène	M31.3	Granulomatose de Wegener
K43.4	Hernie parastomale, avec gangrène	M31.4	Syndrome de la crosse aortique [Takayasu]
K43.70	Hernie épigastrique avec gangrène	M31.5	Artérite à cellules géantes avec polymyalgie rhumatismale
K43.78	Autres hernies de la paroi abdominale antérieure avec gangrène	M32.1	Lupus érythémateux disséminé avec atteinte d'organes et d'appareils
K43.79	Hernies de la paroi abdominale antérieure non précisées avec gangrène	M48.40	Fracture vertébrale de fatigue: Localisations multiples de la colonne vertébrale
K44.1	Hernie diaphragmatique, avec gangrène	M48.41	Fracture vertébrale de fatigue: Région occipito-atloïdo-axoïdienne
K45.1	Autres hernies abdominales précisées, avec gangrène	M48.42	Fracture vertébrale de fatigue: Région cervicale
K63.1	Perforation de l'intestin (non traumatique)	M48.43	Fracture vertébrale de fatigue: Région cervico-dorsale
K65.00	Péritonite bactérienne spontanée [PBS] (aiguë)	M48.44	Fracture vertébrale de fatigue: Région dorsale
K65.09	Péritonite aiguë, autres et sans précision	M72.60	Fasciite nécrosante: Sièges multiples
K66.0	Adhérences péritonéales	M72.61	Fasciite nécrosante: Région scapulaire
K66.1	Hémopéritoine	M72.62	Fasciite nécrosante: Bras
K66.8	Autres maladies précisées du péritoine	M72.63	Fasciite nécrosante: Avant-bras
K66.9	Maladie du péritoine, sans précision	M72.64	Fasciite nécrosante: Main
K67.0	Péritonite à Chlamydia {A74.8}	M72.65	Fasciite nécrosante: Région pelvienne et cuisse
K67.1	Péritonite gonococcique {A54.8}	M72.66	Fasciite nécrosante: Jambe
K67.2	Péritonite syphilitique {A52.7}	M72.67	Fasciite nécrosante: Cheville et pied
K67.3	Péritonite tuberculeuse {A18.3}	M72.68	Fasciite nécrosante: Autres
K67.8	Autres atteintes péritonéales au cours de maladies infectieuses classées ailleurs	M72.69	Fasciite nécrosante: Localisations non précisées
K70.40	Insuffisance hépatique alcoolique aiguë et subaiguë	M84.40	Fracture pathologique, non classée ailleurs: Sièges multiples
K70.41	Insuffisance hépatique alcoolique chronique	M84.41	Fracture pathologique, non classée ailleurs: Région scapulaire
K70.42	Insuffisance hépatique alcoolique aiguë sur chronique	M84.42	Fracture pathologique, non classée ailleurs: Bras
K70.48	Insuffisance hépatique alcoolique, autre et non précisée	M84.43	Fracture pathologique, non classée ailleurs: Avant-bras
K72.0	Insuffisance hépatique aiguë et subaiguë, non classée ailleurs	M84.44	Fracture pathologique, non classée ailleurs: Main
K72.10	Insuffisance hépatique aiguë sur chronique, non classée ailleurs	M84.45	Fracture pathologique, non classée ailleurs: Région pelvienne et cuisse
K72.73	Encéphalopathie hépatique degré 3	M84.46	Fracture pathologique, non classée ailleurs: Jambe
K72.74	Encéphalopathie hépatique degré 4	M84.47	Fracture pathologique, non classée ailleurs: Cheville et pied
K74.3	Angiocholite biliaire primitive	M84.48	Fracture pathologique, non classée ailleurs: Autres
K75.0	Abcès du foie	M84.49	Fracture pathologique, non classée ailleurs: Localisations non précisées
K75.1	Phlébite de la veine porte	N00.0	Syndrome néphritique aigu: Anomalies glomérulaires mineures
K75.4	Hépatite auto-immune	N00.1	Syndrome néphritique aigu: Lésions glomérulaires segmentaires et focales
K76.7	Syndrome hépato-rénal	N00.2	Syndrome néphritique aigu: Glomérulonéphrite membraneuse diffuse
K85.01	Pancréatite aiguë idiopathique: Avec complication d'organe - organique	N00.3	Syndrome néphritique aigu: Glomérulonéphrite mésangio-proliférative diffuse
K85.11	Pancréatite aiguë d'origine biliaire: Avec complication d'organe - organique	N00.4	Syndrome néphritique aigu: Glomérulonéphrite proliférative endocapillaire diffuse
K85.21	Pancréatite aiguë alcoolique: Avec complication d'organe - organique	N00.5	Syndrome néphritique aigu: Glomérulonéphrite mésangiocapillaire diffuse
K85.31	Pancréatite aiguë médicamenteuse: Avec complication d'organe - organique	N00.6	Syndrome néphritique aigu: Maladie à dépôt dense
K85.81	Autres pancréatites aiguës: Avec complication d'organe - organique	N00.7	Syndrome néphritique aigu: Glomérulonéphrite diffuse en croissant
K85.91	Pancréatite aiguë, sans précision: Avec complication d'organe - organique	N00.8	Syndrome néphritique aigu: Autres modifications morphologiques
K91.80	Inflammation généralisée des muqueuses par immunodéficience	N00.9	Syndrome néphritique aigu: Type de modification morphologique non précisé
K93.0	Atteintes tuberculeuses de l'intestin, du péritoine et des ganglions mésentériques {A18.3}	N05.0	Syndrome néphritique, sans précision: Anomalies glomérulaires mineures
K93.1	Mégacôlon au cours de la maladie de Chagas {B57.3}	N10	Néphrite tubulo-interstitielle aiguë
K93.21	Stade 1 de maladie aiguë de rejet de l'appareil digestif greffe-contre-hôte {T86.01}	N13.3	Hydronephroses, autres et sans précision
K93.22	Stade 2 de maladie aiguë de rejet de l'appareil digestif greffe-contre-hôte {T86.02}		
K93.23	Stade 3 de maladie aiguë de rejet de l'appareil digestif greffe-contre-hôte {T86.02}		

N17.03	Insuffisance rénale aiguë avec nécrose tubulaire: Stade 3	Q20.1	Ventricule droit à double issue [Double outlet right ventricle]
N17.13	Insuffisance rénale aiguë avec nécrose corticale aiguë: Stade 3	Q20.2	Ventricule gauche à double issue [Double outlet left ventricle]
N17.23	Insuffisance rénale aiguë avec nécrose médullaire: Stade 3	Q20.3	Communication ventriculo-auriculaire discordante
N17.83	Autres insuffisances rénales aiguës: Stade 3	Q20.4	Ventricule à double issue [Double inlet ventricle]
N17.93	Insuffisance rénale aiguë, sans précision: Stade 3	Q20.5	Communication auriculo-ventriculaire discordante
N18.4	Maladie rénale chronique, stade 4	Q20.6	Isomérisme des auricules cardiaques
N18.5	Maladie rénale chronique, stade 5	Q20.8	Autres malformations congénitales des cavités et des orifices cardiaques
N25.1	Diabète insipide néphrogénique	Q20.9	Malformation congénitale des cavités et des orifices cardiaques, sans précision
N49.80	Gangrène de Fournier chez l'homme	Q21.0	Communication interventriculaire
N76.80	Gangrène de Fournier chez la femme	Q21.1	Communication interauriculaire
O14.1	Prééclampsie sévère	Q21.2	Communication auriculo-ventriculaire
O14.2	Syndrome HELLP	Q21.3	Tétralogie de Fallot
O15.0	Eclampsie au cours de la grossesse	Q21.4	Communication aorto-pulmonaire
O15.1	Eclampsie au cours du travail	Q21.80	Pentalogie de Fallot
O15.2	Eclampsie au cours de la puerpéralité	Q21.88	Autres malformations congénitales des septums cardiaques
P91.7	Hydrocéphalie acquise du nouveau-né	Q21.9	Malformation congénitale d'une cloison cardiaque, sans précision
Q00.0	Anencéphalie	Q22.0	Atrésie de la valve pulmonaire
Q00.1	Cranio-rachischisis	Q22.1	Sténose congénitale de la valve pulmonaire
Q00.2	Iniencephalie	Q22.2	Insuffisance congénitale de la valve pulmonaire
Q01.0	Encéphalocèle frontale	Q22.3	Autres malformations congénitales de la valve pulmonaire
Q01.1	Encéphalocèle naso-frontale	Q22.4	Sténose congénitale de la valvule tricuspide
Q01.2	Encéphalocèle occipitale	Q22.5	Maladie d'Ebstein
Q01.8	Encéphalocèle d'autres localisations	Q22.6	Hypoplasie du cœur droit
Q01.9	Encéphalocèle, sans précision	Q22.8	Autres malformations congénitales de la valvule tricuspide
Q02	Microcéphalie	Q22.9	Malformation congénitale de la valvule tricuspide, sans précision
Q03.0	Malformations de l'aqueduc de Sylvius	Q23.0	Sténose congénitale de la valvule aortique
Q03.1	Atrésie des fentes de Luschka et du foramen de Magendie	Q23.1	Insuffisance congénitale de la valvule aortique
Q03.8	Autres hydrocéphalies congénitales	Q23.2	Sténose mitrale congénitale
Q03.9	Hydrocéphalie congénitale, sans précision	Q23.3	Insuffisance mitrale congénitale
Q04.0	Malformations congénitales du corps calleux	Q23.4	Hypoplasie du cœur gauche
Q04.1	Arhinencéphalie	Q23.8	Autres malformations congénitales des valvules aortique et mitrale
Q04.2	Holoprosencéphalie	Q23.9	Malformation congénitale des valvules aortique et mitrale, sans précision
Q04.3	Autres anomalies localisées du développement de l'encéphale	Q24.0	Dextrocardie
Q04.4	Dysplasie du septum et des voies optiques	Q24.1	Lévo-cardie
Q04.5	Mégalencéphalie	Q24.2	Cœur triatrial
Q04.6	Kystes cérébraux congénitaux	Q24.3	Sténose de l'infundibulum pulmonaire
Q04.8	Autres malformations congénitales précisées de l'encéphale	Q24.4	Sténose sous-aortique congénitale
Q04.9	Malformation congénitale de l'encéphale, sans précision	Q24.5	Malformation des vaisseaux coronaires
Q05.0	Spina bifida cervical, avec hydrocéphalie	Q24.6	Bloc congénital du cœur
Q05.1	Spina bifida thoracique, avec hydrocéphalie	Q24.8	Autres malformations cardiaques congénitales précisées
Q05.2	Spina bifida lombaire, avec hydrocéphalie	Q24.9	Malformation cardiaque congénitale, sans précision
Q05.3	Spina bifida sacré, avec hydrocéphalie	Q25.0	Perméabilité du canal artériel
Q05.4	Spina bifida, avec hydrocéphalie, sans précision	Q25.1	Coarctation de l'aorte
Q05.5	Spina bifida cervical, sans hydrocéphalie	Q25.2	Atrésie de l'aorte
Q05.6	Spina bifida thoracique, sans hydrocéphalie	Q25.3	Sténose de l'aorte (congénitale)
Q05.7	Spina bifida lombaire, sans hydrocéphalie	Q25.4	Autres malformations congénitales de l'aorte
Q05.8	Spina bifida sacré, sans hydrocéphalie	Q25.5	Atrésie de l'artère pulmonaire
Q05.9	Spina bifida, sans précision	Q25.6	Sténose (congénitale) de l'artère pulmonaire
Q06.0	Amyélie	Q25.7	Autres malformations congénitales de l'artère pulmonaire
Q06.1	Hypoplasie et dysplasie de la moelle épinière	Q25.8	Autres malformations congénitales des gros vaisseaux
Q06.2	Diastématomyélie	Q25.9	Malformation congénitale des gros vaisseaux, sans précision
Q06.3	Autres malformations congénitales de la queue de cheval	Q26.0	Sténose congénitale de la veine cave
Q06.4	Hydromyélie	Q26.1	Persistance de la veine cave supérieure gauche
Q06.8	Autres malformations congénitales précisées de la moelle épinière	Q26.2	Retour veineux pulmonaire anormal total
Q06.9	Malformation congénitale de la moelle épinière, sans précision	Q26.3	Retour veineux pulmonaire anormal partiel
Q07.0	Syndrome d'Arnold-Chiari	Q26.4	Retour veineux pulmonaire anormal, sans précision
Q07.8	Autres malformations congénitales précisées du système nerveux		
Q07.9	Malformation congénitale du système nerveux, sans précision		
Q20.0	Tronc artériel commun		

Q26.5	Retour veineux portal anormal	Q33.8	Autres malformations congénitales du poumon
Q26.6	Fistule entre la veine porte et l'artère hépatique (congénitale)	Q33.9	Malformation congénitale du poumon, sans précision
Q26.8	Autres malformations congénitales des grandes veines	Q34.0	Anomalie de la plèvre
Q26.9	Malformation congénitale d'une grande veine, sans précision	Q34.1	Kyste congénital du médiastin
Q27.0	Absence congénitale et hypoplasie de l'artère ombilicale	Q34.8	Autres malformations congénitales précisées de l'appareil respiratoire
Q27.1	Sténose congénitale de l'artère rénale	Q34.9	Malformation congénitale de l'appareil respiratoire, sans précision
Q27.2	Autres malformations congénitales de l'artère rénale	Q35.1	Fente de la voûte du palais
Q27.3	Malformation artério-veineuse périphérique	Q35.3	Fente du voile du palais
Q27.4	Phlébectasie congénitale	Q35.5	Fente de la voûte et du voile du palais
Q27.8	Autres malformations congénitales précisées de l'appareil circulatoire périphérique	Q37.0	Fente de la voûte du palais avec fente labiale bilatérale
Q27.9	Malformation congénitale de l'appareil circulatoire périphérique, sans précision	Q37.1	Fente de la voûte du palais avec fente labiale unilatérale
Q28.00	Anévrisme artério-veineux congénital des vaisseaux précérébraux	Q37.2	Fente du voile du palais avec fente labiale bilatérale
Q28.01	Fistule artério-veineuse congénitale des vaisseaux précérébraux	Q37.3	Fente du voile du palais avec fente labiale unilatérale
Q28.08	Autres malformations artério-veineuses congénitales des vaisseaux précérébraux	Q37.4	Fente de la voûte et du voile du palais avec fente labiale bilatérale
Q28.09	Malformation artério-veineuse congénitale des vaisseaux précérébraux, non précisée	Q37.5	Fente de la voûte et du voile du palais avec fente labiale unilatérale
Q28.10	Anévrisme congénital des vaisseaux précérébraux	Q39.0	Atrésie de l'œsophage, sans fistule
Q28.11	Fistule congénitale des vaisseaux précérébraux	Q39.1	Atrésie de l'œsophage avec fistule trachéo-œsophagienne
Q28.18	Autres malformations congénitales des vaisseaux précérébraux	Q39.2	Fistule trachéo-œsophagienne congénitale, sans atrésie
Q28.19	Malformation congénitale des vaisseaux précérébraux, non précisée	Q39.3	Sténose et rétrécissement congénitaux de l'œsophage
Q28.20	Anévrisme artério-veineux congénital des vaisseaux cérébraux	Q39.4	Ptérygion congénital de l'œsophage
Q28.21	Fistule artério-veineuse congénitale des vaisseaux cérébraux	Q39.5	Dilatation congénitale de l'œsophage
Q28.28	Autres malformations artério-veineuses congénitales des vaisseaux cérébraux	Q39.6	Diverticule de l'œsophage (congénital)
Q28.29	Malformation artério-veineuse congénitale des vaisseaux cérébraux, non précisée	Q39.8	Autres malformations congénitales de l'œsophage
Q28.30	Anévrisme congénital des vaisseaux cérébraux	Q39.9	Malformation congénitale de l'œsophage, sans précision
Q28.31	Fistule congénitale des vaisseaux cérébraux	Q40.0	Sténose hypertrophique congénitale du pylore
Q28.38	Autres malformations congénitales des vaisseaux cérébraux	Q40.1	Hernie hiatale congénitale
Q28.39	Malformation congénitale des vaisseaux cérébraux, non précisée	Q40.2	Autres malformations congénitales précisées de l'estomac
Q28.80	Autre anévrisme congénital	Q40.3	Malformation congénitale de l'estomac, sans précision
Q28.81	Autre fistule congénitale de l'appareil circulatoire	Q40.8	Autres malformations congénitales précisées des voies digestives supérieures
Q28.88	Autres malformations congénitales précisées de l'appareil circulatoire.	Q40.9	Malformation congénitale des voies digestives supérieures, sans précision
Q28.9	Malformation congénitale de l'appareil circulatoire, sans précision	Q41.0	Absence, atrésie et sténose congénitales du duodénum
Q30.0	Atrésie des choanes	Q41.1	Absence, atrésie et sténose congénitales du jéjunum
Q31.0	Ptérygion du larynx	Q41.2	Absence, atrésie et sténose congénitales de l'iléon
Q31.1	Sténose sous-glottique congénitale	Q41.8	Absence, atrésie et sténose congénitales d'autres localisations précisées de l'intestin grêle
Q31.2	Hypoplasie du larynx	Q41.9	Absence, atrésie et sténose congénitales de l'intestin grêle, sans précision de localisation
Q31.3	Laryngocèle	Q42.0	Absence, atrésie et sténose congénitales du rectum, avec fistule
Q31.5	Laryngomalacie congénitale	Q42.1	Absence, atrésie et sténose congénitales du rectum, sans fistule
Q31.8	Autres malformations congénitales du larynx	Q42.2	Absence, atrésie et sténose congénitales de l'anus, avec fistule
Q31.9	Malformation congénitale du larynx, sans précision	Q42.3	Absence, atrésie et sténose congénitales de l'anus, sans fistule
Q32.0	Trachéomalacie congénitale	Q42.8	Absence, atrésie et sténose congénitales d'autres localisations du côlon
Q32.1	Autres malformations congénitales de la trachée	Q42.9	Absence, atrésie et sténose congénitales du côlon, sans précision de localisation
Q32.2	Bronchomalacie congénitale	Q43.0	Diverticule de Meckel
Q32.3	Sténose bronchique congénitale	Q43.1	Maladie de Hirschsprung
Q32.4	Autres malformations congénitales des bronches	Q43.2	Autres anomalies fonctionnelles congénitales du côlon
Q33.0	Poumon kystique congénital	Q43.3	Malformations congénitales de fixation de l'intestin
Q33.1	Lobe pulmonaire surnuméraire	Q43.40	Duplication de l'intestin grêle
Q33.2	Séquestration pulmonaire (congénitale)	Q43.41	Duplication du côlon
Q33.3	Agénésie du poumon		
Q33.4	Bronchectasie congénitale		
Q33.5	Tissu ectopique intrapulmonaire (congénital)		
Q33.6	Hypoplasie et dysplasie du poumon		

Q43.42	Duplication du rectum	Q81.1	Epidermolyse bulleuse létale
Q43.49	Duplication de l'intestin, non précisée	Q81.2	Epidermolyse bulleuse dystrophique
Q43.5	Ectopie de l'anus	Q81.8	Autres épidermolyse bulleuses
Q43.6	Fistule congénitale du rectum et de l'anus	Q81.9	Epidermolyse bulleuse, sans précision
Q43.7	Persistance du cloaque	Q82.00	Lymphœdème héréditaire du (des) membre(s) supérieur(s) et inférieur(s), stade I
Q43.8	Autres malformations congénitales précisées de l'intestin	Q82.01	Lymphœdème héréditaire du (des) membre(s) supérieur(s) et inférieur(s), stade II
Q43.9	Malformation congénitale de l'intestin, sans précision	Q82.02	Lymphœdème héréditaire du (des) membre(s) supérieur(s) et inférieur(s), stade III
Q44.0	Agénésie, aplasie et hypoplasie de la vésicule biliaire	Q82.03	Lymphœdème héréditaire, autre localisation, stade I
Q44.1	Autres malformations congénitales de la vésicule biliaire	Q82.04	Lymphœdème héréditaire, autre localisation, stade II
Q44.2	Atrésie des voies biliaires	Q82.05	Lymphœdème héréditaire, autre localisation, stade III
Q44.3	Sténose et rétrécissement congénitaux des voies biliaires	Q82.08	Autre lymphœdème héréditaire
Q44.4	Kyste du cholédoque	Q82.09	Lymphœdème héréditaire, sans précision
Q44.5	Autres malformations congénitales des voies biliaires	Q82.1	Xeroderma pigmentosum
Q44.6	Maladie kystique du foie	Q82.2	Mastocytose (congénitale)
Q44.7	Autres malformations congénitales du foie	Q82.3	Incontinentia pigmenti
Q45.0	Agénésie, aplasie et hypoplasie du pancréas	Q85.0	Neurofibromatose (non maligne)
Q45.1	Pancréas annulaire	Q85.1	Sclérose tubéreuse
Q45.2	Kyste pancréatique congénital	Q85.8	Autres phacomatoses, non classées ailleurs
Q45.3	Autres malformations congénitales du pancréas et du canal pancréatique	Q85.9	Phacomatose, sans précision
Q45.8	Autres malformations congénitales précisées de l'appareil digestif	Q86.0	Syndrome d'alcoolisme fœtal (dysmorphique)
Q45.9	Malformation congénitale de l'appareil digestif, sans précision	Q86.1	Embryopathie due aux anti-épileptiques
Q60.1	Agénésie rénale, bilatérale	Q86.2	Dysmorphisme dû à la warfarine
Q77.0	Achondrogénésie	Q86.80	Embryopathie due à la thalidomide
Q77.1	Insuffisance staturale thanatophore	Q86.88	Autres syndromes congénitaux malformatifs dus à des causes exogènes connues
Q77.2	Syndrome des côtes courtes	Q87.0	Syndromes congénitaux malformatifs atteignant principalement l'aspect de la face
Q77.3	Chondrodysplasie ponctuée	Q87.1	Syndromes congénitaux malformatifs associés principalement à une petite taille
Q77.4	Achondroplasie	Q87.2	Syndromes congénitaux malformatifs impliquant principalement les membres
Q77.5	Dysplasie diastrophique	Q87.3	Syndromes congénitaux malformatifs comprenant un gigantisme néonatal
Q77.6	Dysplasie chondro-ectodermique	Q87.4	Syndrome de Marfan
Q77.7	Dysplasie spondylo-épiphytaire	Q87.5	Autres syndromes congénitaux malformatifs avec d'autres modifications du squelette
Q77.8	Autres ostéochondrodysplasies avec anomalies de la croissance des os longs et du rachis	Q87.8	Autres syndromes congénitaux malformatifs précisés, non classés ailleurs
Q77.9	Ostéochondrodysplasie avec anomalies de la croissance des os longs et du rachis, sans précision	Q89.00	Splénomégalie congénitale
Q78.0	Ostéogénèse imparfaite	Q89.01	Asplénie (congénitale)
Q78.1	Dysplasie polyostotique fibreuse [maladie de Jaffe-Lichtenstein]	Q89.08	Autres malformations congénitales de la rate
Q78.2	Ostéopétrose	Q89.1	Malformations congénitales des surrénales
Q78.3	Dysplasie diaphysaire progressive	Q89.2	Malformations congénitales des autres glandes endocrines
Q78.4	Enchondromatose	Q89.4	Jumeaux soudés
Q78.5	Dysplasie métaphysaire	Q89.7	Malformations congénitales multiples, non classées ailleurs
Q78.6	Exostoses multiples congénitales	Q89.8	Autres malformations congénitales précisées
Q78.8	Autres ostéochondrodysplasies précisées	Q89.9	Malformation congénitale, sans précision
Q78.9	Ostéochondrodysplasie, sans précision	Q90.0	Trisomie 21, non-disjonction méiotique
Q79.0	Hernie diaphragmatique congénitale	Q90.1	Trisomie 21, mosaïque chromosomique (non-disjonction mitotique)
Q79.1	Autres malformations congénitales du diaphragme	Q90.2	Trisomie 21, translocation
Q79.2	Exomphale	Q90.9	Syndrome de Down, sans précision
Q79.3	Gastroschisis	Q91.0	Trisomie 18, non-disjonction méiotique
Q79.4	Aplasie congénitale de la musculature abdominale	Q91.1	Trisomie 18, mosaïque chromosomique (non-disjonction mitotique)
Q79.5	Autres malformations congénitales de la paroi abdominale	Q91.2	Trisomie 18, translocation
Q79.6	Syndrome d'Ehlers-Danlos	Q91.3	Syndrome d'Edwards, sans précision
Q79.8	Autres malformations congénitales du système ostéo-articulaire et des muscles	Q91.4	Trisomie 13, non-disjonction méiotique
Q79.9	Malformation congénitale du système ostéo-articulaire et des muscles, sans précision	Q91.5	Trisomie 13, mosaïque chromosomique (non-disjonction mitotique)
Q80.0	Ichtyose vulgaire	Q91.6	Trisomie 13, translocation
Q80.1	Ichtyose liée au chromosome X	Q91.7	Syndrome de Patau, sans précision
Q80.2	Ichtyose lamellaire	Q92.0	Trisomie d'un chromosome entier, non-disjonction méiotique
Q80.3	Érythrodermie ichtyosiforme bulleuse congénitale	Q92.1	Trisomie d'un chromosome entier, mosaïque chromosomique (non-disjonction mitotique)
Q80.4	Fœtus Arlequin		
Q80.8	Autres ichtyoses congénitales		
Q80.9	Ichtyose congénitale, sans précision		
Q81.0	Epidermolyse bulleuse simple		

Q92.2	Trisomie partielle majeure	Q99.2	Chromosome X fragile
Q92.3	Trisomie partielle mineure	Q99.8	Autres anomalies précisées des chromosomes
Q92.4	Duplications vues seulement à la prométaphase	Q99.9	Anomalie chromosomique, sans précision
Q92.5	Duplications avec autres réarrangements complexes	R09.0	Asphyxie
Q92.6	Chromosomes marqueurs supplémentaires	R57.0	Choc cardiogénique
Q92.7	Triploïdie et polyploïdie	R57.1	Choc hypovolémique
Q92.8	Autres trisomies et trisomies partielles précisées des autosomes	R57.2	Choc septique
Q92.9	Trisomie et trisomie partielle des autosomes, sans précision	R57.8	Autres chocs
Q93.0	Monosomie d'un chromosome entier, non-disjonction méiotique	S02.1	Fracture de la base du crâne
Q93.1	Monosomie d'un chromosome entier, mosaïque chromosomique (non-disjonction mitotique)	S02.3	Fracture du plancher de l'orbite
Q93.2	Chromosome remplacé par un anneau ou dicentrique	S06.1	Œdème cérébral traumatique
Q93.3	Délétion du bras court du chromosome 4	S06.20	Lésion traumatique cérébrale et cérébelleuse diffuse, SAI
Q93.4	Délétion du bras court du chromosome 5	S06.21	Contusion cérébrale diffuse
Q93.5	Autres délétions partielles d'un chromosome	S06.22	Contusion cérébelleuse diffuse
Q93.6	Délétions vues seulement à la prométaphase	S06.23	Hématomes cérébral et cérébelleux multiples
Q93.7	Délétions avec autres réarrangements complexes	S06.28	Autres lésions cérébrales et cérébelleuses diffuses
Q93.8	Autres délétions des autosomes	S06.30	Atteinte limitée ou circonscrite du tissu cérébral, SAI
Q93.9	Délétion des autosomes, sans précision	S06.31	Contusion cérébrale circonscrite
Q95.0	Translocation ou insertion équilibrée chez un sujet normal	S06.32	Contusion cérébelleuse circonscrite
Q95.1	Inversion chromosomique chez un sujet normal	S06.33	Hématome cérébral circonscrit
Q95.2	Réarrangement autosomique équilibré chez un sujet anormal	S06.34	Hématome cérébelleux circonscrit
Q95.3	Réarrangement sexuel/autosomique équilibré chez un sujet anormal	S06.38	Autres lésions cérébrales et cérébelleuses circonscrites
Q95.4	Sujet avec marqueur d'hétérochromatine	S06.4	Hémorragie épidurale
Q95.5	Sujet avec site autosomique fragile	S06.5	Hémorragie sous-durale traumatique
Q95.8	Autres réarrangements équilibrés et marqueurs structurels	S06.6	Hémorragie sous-arachnoïdienne traumatique
Q95.9	Réarrangement équilibré et marqueur structurel, sans précision	S12.0	Fracture de la première vertèbre cervicale
Q96.0	Caryotype 45,X	S12.1	Fracture de la deuxième vertèbre cervicale
Q96.1	Caryotype 46,X iso (Xq)	S12.21	Fracture de la 3ème vertèbre cervicale
Q96.2	Caryotype 46,X avec chromosome sexuel anormal, sauf iso (Xq)	S12.22	Fracture de la 4ème vertèbre cervicale
Q96.3	Mosaïque chromosomique, 45,X/46,XX ou XY	S12.23	Fracture de la 5ème vertèbre cervicale
Q96.4	Mosaïque chromosomique, 45,X/autre(s) lignée(s) cellulaire(s) avec chromosome sexuel anormal	S12.24	Fracture de la 6ème vertèbre cervicale
Q96.8	Autres formes du syndrome de Turner	S12.25	Fracture de la 7ème vertèbre cervicale
Q96.9	Syndrome de Turner, sans précision	S12.7	Fractures multiples des vertèbres cervicales
Q97.0	Caryotype 47,XXX	S12.9	Fracture du cou, partie non précisée
Q97.1	Femme avec plus de trois chromosomes X	S13.11	Luxation d'une vertèbre cervicale: C1/C2
Q97.2	Mosaïque chromosomique, lignées avec divers nombres de chromosomes X	S13.12	Luxation d'une vertèbre cervicale: C2/C3
Q97.3	Femme avec un caryotype 46,XY	S13.13	Luxation d'une vertèbre cervicale: C3/C4
Q97.8	Autres anomalies précisées des chromosomes sexuels, phénotype féminin	S13.14	Luxation d'une vertèbre cervicale: C4/C5
Q97.9	Anomalie des chromosomes sexuels, phénotype féminin, sans précision	S13.15	Luxation d'une vertèbre cervicale: C5/C6
Q98.0	Syndrome de Klinefelter, caryotype 47,XXY	S13.16	Luxation d'une vertèbre cervicale: C6/C7
Q98.1	Syndrome de Klinefelter, homme avec plus de deux chromosomes X	S13.17	Luxation d'une vertèbre cervicale: C7/D1
Q98.2	Syndrome de Klinefelter, homme avec caryotype 46,XX	S22.44	Fractures multiples de côtes: Avec fractures de quatre côtes ou plus
Q98.3	Autre phénotype masculin avec caryotype 46,XX	S22.5	Volet costal
Q98.4	Syndrome de Klinefelter, sans précision	S27.0	Pneumothorax traumatique
Q98.5	Caryotype 47,XXY	S27.1	Hémothorax traumatique
Q98.6	Homme avec chromosomes sexuels de structure anormale	S27.2	Hémopneumothorax traumatique
Q98.7	Homme avec mosaïque des chromosomes sexuels	S27.31	Contusion et hématome du poumon
Q98.8	Autres anomalies précisées des chromosomes sexuels, phénotype masculin	S27.32	Déchirure du poumon
Q98.9	Anomalie des chromosomes sexuels, phénotype masculin, sans précision	S27.5	Lésion traumatique de la trachée thoracique
Q99.0	Chimère 46,XX/46,XY	S27.7	Lésions traumatiques multiples des organes intrathoraciques
Q99.1	Hermaphrodite vrai 46,XX	S27.81	Lésion traumatique d'autres organes et structures intrathoraciques précisés: Diaphragme
		S27.83	Lésion traumatique d'autres organes et structures intrathoraciques précisés: Œsophage, partie thoracique
		S28.0	Écrasement du thorax
		S32.7	Fractures multiples du rachis lombaire et du bassin
		S32.89	Fracture: Parties du bassin, autres et sans précision
		S34.0	Contusion et œdème de la moelle lombaire [Conus medullaris]
		S34.10	Lésion transversale complète de la moelle lombaire
		S34.11	Lésion transversale incomplète de la moelle lombaire
		S34.18	Autre lésion de la moelle lombaire
		S34.2	Lésion traumatique de la racine nerveuse du rachis lombaire et sacré
		S34.30	Syndrome traumatique complet de la queue de cheval

S34.31	Syndrome traumatique incomplet de la queue de cheval	S36.52	Lésion traumatique du côlon: Côlon transverse
S34.38	Lésion autre et non précisée de la queue de cheval	S36.53	Lésion traumatique du côlon: Côlon descendant
S34.4	Lésion traumatique du plexus lombo-sacré	S36.54	Lésion traumatique du côlon: Côlon sigmoïde
S34.5	Lésion traumatique des nerfs sympathiques lombaires, sacrés et du bassin	S36.59	Lésion traumatique du côlon: Autres parties et parties multiples du gros intestin
S34.6	Lésion traumatique de nerf(s) périphérique(s) de l'abdomen, des lombes et du bassin	S36.6	Lésion traumatique du rectum
S34.70	Niveau fonctionnel d'une lésion médullaire lombo-sacrée: Niveau SAI	S36.7	Lésion traumatique de multiples organes intra-abdominaux
S34.71	Niveau fonctionnel d'une lésion médullaire lombo-sacrée: L1	S36.81	Lésion traumatique: Péritoine
S34.72	Niveau fonctionnel d'une lésion médullaire lombo-sacrée: L2	S36.82	Lésion traumatique: Mésentère
S34.73	Niveau fonctionnel d'une lésion médullaire lombo-sacrée: L3	S36.83	Lésion traumatique: Rétropéritoine
S34.74	Niveau fonctionnel d'une lésion médullaire lombo-sacrée: L4	S36.88	Lésion traumatique: Autres organes intra-abdominaux
S34.75	Niveau fonctionnel d'une lésion médullaire lombo-sacrée: L5	S36.9	Lésion traumatique d'un organe intra-abdominal non précisé
S34.76	Niveau fonctionnel d'une lésion médullaire lombo-sacrée: S1	S37.00	Lésion rénale non précisée
S34.77	Niveau fonctionnel d'une lésion médullaire lombo-sacrée: S2-S5	S37.01	Contusion et hématome de rein
S34.8	Lésion traumatique de nerfs autres et non précisés au niveau de l'abdomen, des lombes et du bassin	S37.02	Déchirure de rein
S35.0	Lésion traumatique de l'aorte abdominale	S37.03	Rupture totale du parenchyme rénal
S35.1	Lésion traumatique de la veine cave inférieure	S37.1	Lésion traumatique de l'uretère
S35.2	Lésion traumatique de l'artère coeliaque ou mésentérique	S37.20	Lésion de la vessie, non précisée
S35.3	Lésion traumatique de la veine porte ou splénique	S37.21	Contusion de la vessie
S35.4	Lésion traumatique des vaisseaux sanguins du rein	S37.22	Rupture de la vessie
S35.5	Lésion traumatique des vaisseaux sanguins iliaques	S37.28	Autres lésions de la vessie
S35.7	Lésion traumatique de multiples vaisseaux sanguins au niveau de l'abdomen, des lombes et du bassin	S37.30	Lésion traumatique de l'urètre: Sans autre précision
S35.88	Lésion traumatique d'autres vaisseaux sanguins au niveau de l'abdomen, des lombes et du bassin	S37.31	Lésion traumatique de l'urètre: Partie membraneuse
S35.9	Lésion traumatique de vaisseaux sanguins non précisés, au niveau de l'abdomen, des lombes et du bassin	S37.32	Lésion traumatique de l'urètre: Partie spongieuse
S36.00	Lésion de la rate, SAI	S37.33	Lésion traumatique de l'urètre: Partie prostatique
S36.01	Hématome splénique	S37.38	Lésion traumatique de l'urètre: Autre partie
S36.02	Déchirure de la capsule de la rate, sans atteinte plus importante du parenchyme	S37.4	Lésion traumatique de l'ovaire
S36.03	Déchirure de la rate, avec atteinte du parenchyme	S37.5	Lésion traumatique de la trompe de Fallope
S36.04	Rupture massive du parenchyme de la rate	S37.6	Lésion traumatique de l'utérus
S36.08	Autre lésion de la rate	S37.7	Lésions traumatiques de multiples organes pelviens et urinaires
S36.10	Lésion du foie, SAI	S37.81	Lésion traumatique: surrénale
S36.11	Contusion et hématome du foie	S37.82	Lésion traumatique: prostate
S36.12	Déchirure hépatique, SAI	S37.83	Lésion traumatique: vésicule séminale
S36.13	Déchirure minimale hépatique	S37.84	Lésion traumatique: canal déférent
S36.14	Déchirure hépatique modérée	S37.88	Lésion traumatique: autre organe du bassin
S36.15	Déchirure hépatique majeure	S37.9	Lésion traumatique d'un organe pelvien ou urinaire non précisé
S36.16	Autre lésion du foie	S38.0	Écrasement des organes génitaux externes
S36.17	Lésion traumatique: vésicule biliaire	S38.1	Écrasement de parties autres et non précisées de l'abdomen, des lombes et du bassin
S36.18	Lésion traumatique: canal biliaire	S38.2	Amputation traumatique des organes génitaux externes
S36.20	Lésion traumatique du pancréas: Partie non précisée	S38.3	Amputation traumatique de parties autres et non précisées de l'abdomen, des lombes et du bassin
S36.21	Lésion traumatique du pancréas: Tête	S39.0	Lésion traumatique de muscles et de tendons de l'abdomen, des lombes et du bassin
S36.22	Lésion traumatique du pancréas: Corps	S39.6	Lésion traumatique d'organe(s) intra-abdominal(aux) et organe(s) pelvien(s)
S36.23	Lésion traumatique du pancréas: Queue	S39.7	Autres lésions traumatiques multiples de l'abdomen, des lombes et du bassin
S36.29	Lésion traumatique du pancréas: Autres parties et parties multiples	S39.80	Fracture du pénis
S36.3	Lésion traumatique de l'estomac	T27.0	Brûlure du larynx et de la trachée
S36.40	Lésion traumatique de l'intestin grêle: Intestin grêle, partie non précisée	T27.1	Brûlure comprenant le larynx et la trachée avec les poumons
S36.41	Lésion traumatique de l'intestin grêle: Duodénum	T27.2	Brûlure d'autres parties des voies respiratoires
S36.49	Lésion traumatique de l'intestin grêle: Autres parties et parties multiples de l'intestin grêle	T27.3	Brûlure des voies respiratoires, partie non précisée
S36.50	Lésion traumatique du côlon: Gros intestin/côlon, partie non précisée	T27.4	Corrosion du larynx et de la trachée
S36.51	Lésion traumatique du côlon: Côlon ascendant	T27.5	Corrosion comprenant le larynx et la trachée avec les poumons
		T27.6	Corrosion d'autres parties des voies respiratoires
		T27.7	Corrosion des voies respiratoires, partie non précisée
		T28.0	Brûlure de la bouche et du pharynx
		T28.1	Brûlure de l'œsophage
		T28.2	Brûlure d'autres parties des voies digestives
		T28.3	Brûlure des organes génito-urinaires internes

T28.4	Brûlure des organes internes, autres et sans précision	T39.4	Intoxication: Antirhumatismaux, non classés ailleurs
T28.5	Corrosion de la bouche et du pharynx	T39.8	Intoxication: Autres analgésiques non opioïdes et antipyrétiques, non classés ailleurs
T28.6	Corrosion de l'œsophage	T39.9	Intoxication: Analgésique non opioïde, antipyrétique et antirhumatismal, sans précision
T28.7	Corrosion d'autres parties des voies digestives	T40.0	Intoxication: Opium
T28.8	Corrosion des organes génito-urinaires internes	T40.1	Intoxication: Héroïne
T28.9	Corrosion des organes internes, autres et sans précision	T40.2	Intoxication: Autres opioïdes
T34.0	Gelure de la tête, avec nécrose des tissus	T40.3	Intoxication: Méthadone
T34.1	Gelure du cou, avec nécrose des tissus	T40.4	Intoxication: Autres narcotiques synthétiques
T34.2	Gelure du thorax, avec nécrose des tissus	T40.5	Intoxication: Cocaïne
T34.3	Gelure de la paroi abdominale, des lombes et du bassin, avec nécrose des tissus	T40.6	Intoxication: Narcotiques, autres et sans précision
T34.4	Gelure du bras et de l'avant-bras, avec nécrose des tissus	T40.7	Intoxication: Cannabis (dérivés)
T34.5	Gelure du poignet et de la main, avec nécrose des tissus	T40.8	Intoxication: Lysergide [LSD]
T34.6	Gelure de la hanche et de la cuisse, avec nécrose des tissus	T40.9	Intoxication: Psychodysléptiques [hallucinogènes], autres et sans précision
T34.7	Gelure du genou et de la jambe, avec nécrose des tissus	T41.0	Intoxication: Anesthésiques gazeux
T34.8	Gelure de la cheville et du pied, avec nécrose des tissus	T41.1	Intoxication: Anesthésiques intraveineux
T34.9	Gelure de localisations autres et non précisées, avec nécrose des tissus	T41.2	Intoxication: Anesthésiques généraux, autres et sans précision
T35.1	Gelure de parties multiples du corps, avec nécrose des tissus	T41.3	Intoxication: Anesthésiques locaux
T36.0	Intoxication: Pénicillines	T41.4	Intoxication: Anesthésique, sans précision
T36.1	Intoxication: Céphalosporines et autres bêtalactamines	T41.5	Intoxication: Gaz thérapeutiques
T36.2	Intoxication: Groupe du chloramphénicol	T42.0	Intoxication: Dérivés de l'hydantoïne
T36.3	Intoxication: Macrolides	T42.1	Intoxication: Iminostilbènes
T36.4	Intoxication: Tétracyclines	T42.2	Intoxication: Succinimides et oxazolidine-diones
T36.5	Intoxication: Aminosides	T42.3	Intoxication: Barbituriques
T36.6	Intoxication: Rifamycines	T42.4	Intoxication: Benzodiazépines
T36.7	Intoxication: Antibiotiques antifongiques administrés par voie générale	T42.5	Intoxication: Anti-épileptiques en association, non classés ailleurs
T36.8	Intoxication: Autres antibiotiques systémiques	T42.6	Intoxication: Autres anti-épileptiques, sédatifs et hypnotiques
T36.9	Intoxication: Antibiotique systémique, sans précision	T42.7	Intoxication: Anti-épileptiques, sédatifs et hypnotiques, sans précision
T37.0	Intoxication: Sulfamides	T42.8	Intoxication: Antiparkinsoniens et autres dépresseurs centraux du tonus musculaire
T37.1	Intoxication: Antimycobactériens	T43.0	Intoxication: Antidépresseurs tricycliques et tétracycliques
T37.2	Intoxication: Antipaludiques et médicaments agissant sur d'autres protozoaires du sang	T43.1	Intoxication: Antidépresseurs inhibiteurs de la monoamine-oxydase
T37.3	Intoxication: Autres antiprotozoaires	T43.2	Intoxication: Antidépresseurs, autres et non précisés
T37.4	Intoxication: Anthelminthiques	T43.3	Intoxication: Psycholeptiques et neuroleptiques dérivés de la phénothiazine
T37.5	Intoxication: Antiviraux	T43.4	Intoxication: Neuroleptiques de type butyrophénone et thioxanthène
T37.8	Intoxication: Autres anti-infectieux et antiparasitaires systémiques précisés	T43.5	Intoxication: Psycholeptiques et neuroleptiques, autres et non précisés
T37.9	Intoxication: Anti-infectieux et antiparasitaire systémiques, sans précision	T43.6	Intoxication: Psychostimulants présentant un risque d'abus
T38.0	Intoxication: Glucocorticoïdes et analogues synthétiques	T43.8	Intoxication: Autres médicaments psychotropes, non classés ailleurs
T38.1	Intoxication: Hormones thyroïdiennes et leurs dérivés	T43.9	Intoxication: Médicament psychotrope, sans précision
T38.2	Intoxication: Anti-thyroïdiens	T44.0	Intoxication: Anticholinestésiques
T38.3	Intoxication: Insuline et hypoglycémifiants oraux [antidiabétiques]	T44.1	Intoxication: Autres parasympathomimétiques [cholinergiques]
T38.4	Intoxication: Contraceptifs oraux	T44.2	Intoxication: Ganglioplégiques, non classés ailleurs
T38.5	Intoxication: Autres œstrogènes et progestatifs	T44.3	Intoxication: Autres agents parasympatholytiques [anticholinergiques et antimuscariniques] et spasmolytiques, non classés ailleurs
T38.6	Intoxication: Antigonadotropines, anti-œstrogènes, anti-androgènes, non classés ailleurs	T44.4	Intoxication: Agents principalement alpha-sympathomimétiques, non classés ailleurs
T38.7	Intoxication: Androgènes et autres anabolisants	T44.5	Intoxication: Agents principalement bêta-sympathomimétiques, non classés ailleurs
T38.8	Intoxication: Hormones et leurs substituts synthétiques, autres et sans précision	T44.6	Intoxication: Alpha-bloquants, non classés ailleurs
T38.9	Intoxication: Antagonistes hormonaux, autres et sans précision	T44.7	Intoxication: Bêta-bloquants, non classés ailleurs
T39.0	Intoxication: Salicylés	T44.8	Intoxication: Agents bloquants neuronaux adrénérgiques et d'action centrale, non classés ailleurs
T39.1	Intoxication: Dérivés du 4-aminophénol		
T39.2	Intoxication: Dérivés pyrazolés		
T39.3	Intoxication: Autres anti-inflammatoires non stéroïdiens [AINS]		

T44.9	Intoxication: Médicaments agissant essentiellement sur le système nerveux autonome, autres et sans précision	T49.6	Intoxication: Médicaments et préparations utilisés en oto-rhino-laryngologie
T45.0	Intoxication: Médicaments antiallergiques et antiémétiques	T49.7	Intoxication: Médicaments dentaires à usage topique
T45.1	Intoxication: Médicaments antitumoraux et immunosuppresseurs	T49.8	Intoxication: Autres topiques
T45.2	Intoxication: Vitamines, non classées ailleurs	T49.9	Intoxication: Topique, sans précision
T45.3	Intoxication: Enzymes, non classées ailleurs	T50.0	Intoxication: Minéralocorticoïdes et leurs antagonistes
T45.4	Intoxication: Fer et ses composés	T50.1	Intoxication: Diurétiques de l'anse
T45.5	Intoxication: Anticoagulants	T50.2	Intoxication: Inhibiteurs de l'anhydrase carbonique, benzothiadiazides et autres diurétiques
T45.6	Intoxication: Médicaments agissant sur la fibrinolyse	T50.3	Intoxication: Produits agissant sur l'équilibre électrolytique, calorique et hydrique
T45.7	Intoxication: Antagonistes des anticoagulants, vitamine K et autres coagulants	T50.4	Intoxication: Médicaments agissant sur le métabolisme de l'acide urique
T45.8	Intoxication: Autres substances essentiellement systémiques et hématologiques	T50.5	Intoxication: Anorexigènes
T45.9	Intoxication: Substance essentiellement systémique et hématologique, sans précision	T50.6	Intoxication: Antidotes et chélateurs, non classés ailleurs
T46.0	Intoxication: Glucosides cardiotoniques et médicaments d'action similaire	T50.7	Intoxication: Analeptiques et antagonistes des opiacés
T46.1	Intoxication: Inhibiteurs calciques	T50.8	Intoxication: Agents de diagnostic
T46.2	Intoxication: Autres antiarythmiesants, non classés ailleurs	T51.1	Effet toxique: Méthanol
T46.3	Intoxication: Vasodilatateurs coronariens, non classés ailleurs	T51.2	Effet toxique: 2-Propanol
T46.4	Intoxication: Inhibiteurs de l'enzyme de conversion	T51.3	Effet toxique: Huile de fusel
T46.5	Intoxication: Autres antihypertenseurs, non classés ailleurs	T52.0	Effet toxique: Produits dérivés du pétrole
T46.6	Intoxication: Antihyperlipidémiques et antiartériosclérosants	T52.1	Effet toxique: Benzène
T46.7	Intoxication: Vasodilatateurs périphériques	T52.2	Effet toxique: Homologues du benzène
T46.8	Intoxication: Substances antivariqueuses, y compris les agents sclérosants	T52.3	Effet toxique: Glycols
T46.9	Intoxication: Substances agissant essentiellement sur le système cardio-vasculaire, autres et sans précision	T52.4	Effet toxique: Cétones
T47.0	Intoxication: Inhibiteurs des récepteurs histaminiques H2	T52.8	Effet toxique: Autres solvants organiques
T47.1	Intoxication: Autres antiacides et antisécrétoires gastriques	T52.9	Effet toxique: Solvant organique, sans précision
T47.2	Intoxication: Laxatifs stimulants	T53.0	Effet toxique: Tétrachlorure de carbone
T47.3	Intoxication: Laxatifs salins et osmotiques	T53.1	Effet toxique: Chloroforme
T47.4	Intoxication: Autres laxatifs	T53.2	Effet toxique: Trichloréthylène
T47.5	Intoxication: Médicaments facilitant la digestion	T53.3	Effet toxique: Tétrachloréthylène
T47.6	Intoxication: Antidiarrhéiques	T53.4	Effet toxique: Dichlorométhane
T47.7	Intoxication: Emétiques	T53.5	Effet toxique: Chlorofluorocarbures
T47.8	Intoxication: Autres substances agissant essentiellement sur le tractus gastro-intestinal	T53.6	Effet toxique: Autres dérivés halogénés d'hydrocarbures aliphatiques
T47.9	Intoxication: Substance agissant essentiellement sur le tractus gastro-intestinal, sans précision	T53.7	Effet toxique: Autres dérivés halogénés d'hydrocarbures aromatiques
T48.0	Intoxication: Ocytociques	T53.9	Effet toxique: Dérivé halogéné d'hydrocarbures aliphatiques et aromatiques, sans précision
T48.1	Intoxication: Myorelaxants (muscles striés) [bloquants neuromusculaires]	T54.0	Effet toxique: Phénol et homologues du phénol
T48.2	Intoxication: Substances agissant essentiellement sur les muscles, autres et sans précision	T54.1	Effet toxique: Autres composés organiques corrosifs
T48.3	Intoxication: Antitussifs	T54.2	Effet toxique: Acides corrosifs et substances similaires
T48.4	Intoxication: Expectorants	T54.3	Effet toxique: Alcalis corrosifs et substances similaires
T48.5	Intoxication: Médicaments contre le coryza [rhume banal]	T54.9	Effet toxique: Substance corrosive, sans précision
T48.6	Intoxication: Antiasthmatiques, non classés ailleurs	T55	Effet toxique de savons et détergents
T48.7	Intoxication: Substances agissant essentiellement sur l'appareil respiratoire, autres et sans précision	T56.0	Effet toxique: Plomb et ses composés
T49.0	Intoxication: Médicaments antifongiques, anti-infectieux et anti-inflammatoires à usage topique, non classés ailleurs	T56.1	Effet toxique: Mercure et ses composés
T49.1	Intoxication: Antiprurigineux	T56.2	Effet toxique: Chrome et ses composés
T49.2	Intoxication: Astringents et détergents locaux	T56.3	Effet toxique: Cadmium et ses composés
T49.3	Intoxication: Emollients, calmants et protecteurs	T56.4	Effet toxique: Cuivre et ses composés
T49.4	Intoxication: Kératolytiques, kératoplastiques et autres médicaments et préparations capillaires	T56.5	Effet toxique: Zinc et ses composés
T49.5	Intoxication: Médicaments et préparations ophtalmologiques	T56.6	Effet toxique: Etain et ses composés
		T56.7	Effet toxique: Béryllium et ses composés
		T56.8	Effet toxique: Autres métaux
		T56.9	Effet toxique: Métal, sans précision
		T57.0	Effet toxique: Arsenic et ses composés
		T57.1	Effet toxique: Phosphore et ses composés
		T57.2	Effet toxique: Manganèse et ses composés
		T57.3	Effet toxique: Cyanure d'hydrogène
		T57.8	Effet toxique: Autres substances non organiques précisées
		T57.9	Effet toxique: Substance non organique, sans précision
		T58	Effet toxique du monoxyde de carbone
		T59.0	Effet toxique: Oxydes d'azote
		T59.1	Effet toxique: Dioxyde de soufre

T59.2	Effet toxique: Formaldéhyde	T80.0	Embolie gazeuse consécutive à une injection thérapeutique, une perfusion et une transfusion
T59.3	Effet toxique: Gaz lacrymogène		
T59.4	Effet toxique: Chlore gazeux	T80.2	Infections consécutives à une injection thérapeutique, une perfusion et une transfusion
T59.5	Effet toxique: Fluor (gaz) et fluorure d'hydrogène	T80.3	Réaction d'incompatibilité ABO
T59.6	Effet toxique: Sulfure d'hydrogène	T80.4	Réaction d'incompatibilité Rh
T59.7	Effet toxique: Dioxyde de carbone	T80.5	Choc anaphylactique dû au sérum
T60.0	Effet toxique: Insecticides organo-phosphorés et carbamates	T84.5	Infection et réaction inflammatoire dues à une prothèse articulaire interne
T60.1	Effet toxique: Insecticides halogénés		
T60.2	Effet toxique: autres insecticides et insecticides sans autre précision	T86.00	Échec d'un transplant de cellules souches hématopoïétiques
T60.3	Effet toxique: Herbicides et fongicides	T86.01	Maladie aiguë du greffon contre l'hôte, stade I et II
T60.4	Effet toxique: Rodenticides	T86.02	Maladie aiguë du greffon contre l'hôte, stade III et IV
T60.8	Effet toxique: Autres pesticides	T86.05	Maladie du greffon contre l'hôte (GVH) chronique, forme légère
T60.9	Effet toxique: Pesticide, sans précision		
T61.0	Ciguatera	T86.06	Maladie du greffon contre l'hôte (GVH) chronique, forme modérée
T61.1	Intoxication par poissons scombridés		
T61.2	Autres intoxications par poissons et coquillages	T86.07	Maladie du greffon contre l'hôte (GVH) chronique, forme sévère
T61.8	Effets toxiques d'autres fruits de mer		
T61.9	Effets toxiques d'un fruit de mer non précisé	T86.09	Maladie chronique du greffon contre l'hôte, sans précision
T62.0	Effet toxique: Champignons ingérés		
T62.1	Effet toxique: Baies ingérées	T86.10	Détérioration fonctionnelle aiguë d'une greffe de rein
T62.2	Effet toxique: Autres (parties de) plantes ingérées		
T62.8	Effet toxique: Autres substances nocives précisées absorbées par le biais d'aliments	T86.11	Détérioration fonctionnelle chronique d'une greffe de rein
T62.9	Effet toxique: Substance nocive absorbée par le biais d'aliment, sans précision	T86.12	Reprise retardée de la fonction de la greffe
T63.0	Effet toxique: Venin de serpent	T86.19	Trouble fonctionnel, échec et rejet d'une greffe de rein, autre et non précisé
T63.1	Effet toxique: Venin d'autres reptiles	T86.2	Echec et rejet d'une greffe de cœur
T63.2	Effet toxique: Venin de scorpion	T86.3	Echec et rejet d'une greffe cœur-poumon
T63.3	Effet toxique: Venin d'araignée	T86.40	Détérioration fonctionnelle aiguë d'une greffe de foie
T63.4	Effet toxique: Venin d'autres arthropodes		
T63.5	Effet toxique d'un contact avec des poissons	T86.41	Détérioration fonctionnelle chronique d'une greffe de foie
T63.6	Effet toxique d'un contact avec d'autres animaux marins	T86.49	Trouble fonctionnel, échec et rejet d'une greffe de foie, autre et non précisé
T63.8	Effet toxique d'un contact avec d'autres animaux venimeux	T86.50	Troubles circulatoires d'une greffe de peau
T63.9	Effet toxique d'un contact avec un animal venimeux, sans précision	T86.51	Nécrose d'une greffe de peau
T64	Effet toxique de l'aflatoxine et d'autres mycotoxines contaminant des aliments	T86.52	Rejet/perte d'une greffe de peau
T65.0	Effet toxique: Cyanures	T86.59	Autre trouble fonctionnel, échec et rejet non précisé d'une greffe de peau
T65.1	Effet toxique: Strychnine et ses sels	T86.81	Echec et rejet d'autres organes et tissus greffés: Greffe de poumon
T65.2	Effet toxique: Tabac et nicotine	T86.82	Echec et rejet d'autres organes et tissus greffés: Greffe de pancréas
T65.3	Effet toxique: Dérivés aminés et nitroaminés du benzène et de ses homologues	T86.83	Echec et rejet d'autres organes et tissus greffés: Greffe de cornée de l'œil
T65.4	Effet toxique: Sulfure de carbone	T86.88	Echec et rejet d'autres organes et tissus greffés: Autres organes ou tissus greffés
T65.5	Effet toxique: Nitroglycérine et autres acides et esters nitriques	T86.9	Echec et rejet d'un organe et d'un tissu greffés non précisés
T65.6	Effet toxique: Peintures et teintures, non classées ailleurs		
T68	Hypothermie	T87.0	Complications d'une réimplantation de (ou d'une partie de) membre supérieur
T75.1	Noyade et submersion non mortelle		
T78.3	Œdème angioneurotique	T87.1	Complications d'une réimplantation de (ou d'une partie de) membre inférieur
T79.0	Embolie gazeuse (traumatique)	T88.3	Hyperthermie maligne due à une anesthésie
T79.1	Embolie graisseuse (traumatique)	U07.1	COVID-19, virus identifié
T79.4	Choc traumatique	U10.9	Syndrome inflammatoire multisystémique associé au COVID-19, sans autre précision
T79.5	Anurie traumatique		
T79.60	Ischémie traumatique des muscles du membre supérieur	U69.20	Influenza A/H1N1, pandémie de 2009 [grippe porcine]
T79.61	Ischémie traumatique des muscles de la cuisse et de la hanche	U69.21	Influenza A/H5N1, épidémie de 2009 [grippe aviaire]
T79.62	Ischémie traumatique des muscles de la jambe		
T79.63	Ischémie traumatique des muscles du pied	Z22.7	Tuberculose latente
T79.68	Ischémie traumatique des muscles d'autre localisation	Z94.1	Status post greffe du cœur
T79.69	Ischémie traumatique des muscles de localisation non précisée	Z94.2	Status post greffe de poumon
T79.7	Empysème sous-cutané d'origine traumatique	Z94.3	Status post greffe de cœur et poumon
		Z94.4	Status post greffe de foie
		Z94.81	État consécutif à une transplantation de cellules-souches hématopoïétique avec immunosuppression actuelle

Procédure A11-4

99.B7.18 ‡↔ Traitement complexe de médecine intensive, 1381 à 1656 points de dépense	99.B7.4L ‡↔ Traitement complexe de médecine intensive chez l'enfant (procédure de base), 5881 à 6860 points de dépense
99.B7.1A ‡↔ Traitement complexe de médecine intensive, 1657 à 1932 points de dépense	99.B7.4M ‡↔ Traitement complexe de médecine intensive chez l'enfant (procédure de base), 6861 à 7840 points de dépense
99.B7.1B ‡↔ Traitement complexe de médecine intensive, 1933 à 2208 points de dépense	99.B7.4N ‡↔ Traitement complexe de médecine intensive chez l'enfant (procédure de base), 7841 à 9800 points de dépense
99.B7.1C ‡↔ Traitement complexe de médecine intensive, 2209 à 2484 points de dépense	99.B7.4O ‡↔ Traitement complexe de médecine intensive chez l'enfant (procédure de base), 9801 à 11760 points de dépense
99.B7.1D ‡↔ Traitement complexe de médecine intensive, 2485 à 2760 points de dépense	99.B7.4P ‡↔ Traitement complexe de médecine intensive chez l'enfant (procédure de base), 11761 à 13720 points de dépense
99.B7.1E ‡↔ Traitement complexe de médecine intensive, 2761 à 3220 points de dépense	99.B7.4Q ‡↔ Traitement complexe de médecine intensive chez l'enfant (procédure de base), 13721 à 16660 points de dépense
99.B7.1F ‡↔ Traitement complexe de médecine intensive, 3221 à 3680 points de dépense	99.B7.4R ‡↔ Traitement complexe de médecine intensive chez l'enfant (procédure de base), 16661 à 19600 points de dépense
99.B7.1G ‡↔ Traitement complexe de médecine intensive, 3681 à 4600 points de dépense	99.B7.4S ‡↔ Traitement complexe de médecine intensive chez l'enfant (procédure de base), 19601 points de dépense et plus
99.B7.1H ‡↔ Traitement complexe de médecine intensive, 4601 à 5520 points de dépense	99.B7.58 ‡↔ Traitement complexe de médecine intensive chez le nouveau-né (procédure de base), 981 à 1176 points de dépense
99.B7.1I ‡↔ Traitement complexe de médecine intensive, 5521 à 7360 points de dépense	99.B7.5A ‡↔ Traitement complexe de médecine intensive chez le nouveau-né (procédure de base), 1177 à 1470 points de dépense
99.B7.1J ‡↔ Traitement complexe de médecine intensive, 7361 à 9200 points de dépense	99.B7.5B ‡↔ Traitement complexe de médecine intensive chez le nouveau-né (procédure de base), 1471 à 1764 points de dépense
99.B7.1K ‡↔ Traitement complexe de médecine intensive, 9201 à 11040 points de dépense	99.B7.5C ‡↔ Traitement complexe de médecine intensive chez le nouveau-né (procédure de base), 1765 à 2058 points de dépense
99.B7.1L ‡↔ Traitement complexe de médecine intensive, 11041 à 13800 points de dépense	99.B7.5D ‡↔ Traitement complexe de médecine intensive chez le nouveau-né (procédure de base), 2059 à 2352 points de dépense
99.B7.1M ‡↔ Traitement complexe de médecine intensive, 13801 à 16560 points de dépense	99.B7.5E ‡↔ Traitement complexe de médecine intensive chez le nouveau-né (procédure de base), 2353 à 2646 points de dépense
99.B7.1N ‡↔ Traitement complexe de médecine intensive, 16561 à 19320 points de dépense	99.B7.5F ‡↔ Traitement complexe de médecine intensive chez le nouveau-né (procédure de base), 2647 à 2940 points de dépense
99.B7.1O ‡↔ Traitement complexe de médecine intensive, 19321 points de dépense et plus	99.B7.5G ‡↔ Traitement complexe de médecine intensive chez le nouveau-né (procédure de base), 2941 à 3430 points de dépense
99.B7.48 ‡↔ Traitement complexe de médecine intensive chez l'enfant (procédure de base), 981 à 1176 points de dépense	99.B7.5H ‡↔ Traitement complexe de médecine intensive chez le nouveau-né (procédure de base), 3431 à 3920 points de dépense
99.B7.4A ‡↔ Traitement complexe de médecine intensive chez l'enfant (procédure de base), 1177 à 1470 points de dépense	99.B7.5I ‡↔ Traitement complexe de médecine intensive chez le nouveau-né (procédure de base), 3921 à 4410 points de dépense
99.B7.4B ‡↔ Traitement complexe de médecine intensive chez l'enfant (procédure de base), 1471 à 1764 points de dépense	99.B7.5J ‡↔ Traitement complexe de médecine intensive chez le nouveau-né (procédure de base), 4411 à 4900 points de dépense
99.B7.4C ‡↔ Traitement complexe de médecine intensive chez l'enfant (procédure de base), 1765 à 2058 points de dépense	99.B7.5K ‡↔ Traitement complexe de médecine intensive chez le nouveau-né (procédure de base), 4901 à 5880 points de dépense
99.B7.4D ‡↔ Traitement complexe de médecine intensive chez l'enfant (procédure de base), 2059 à 2352 points de dépense	99.B7.5L ‡↔ Traitement complexe de médecine intensive chez le nouveau-né (procédure de base), 5881 à 6860 points de dépense
99.B7.4E ‡↔ Traitement complexe de médecine intensive chez l'enfant (procédure de base), 2353 à 2646 points de dépense	99.B7.5M ‡↔ Traitement complexe de médecine intensive chez le nouveau-né (procédure de base), 6861 à 7840 points de dépense
99.B7.4F ‡↔ Traitement complexe de médecine intensive chez l'enfant (procédure de base), 2647 à 2940 points de dépense	
99.B7.4G ‡↔ Traitement complexe de médecine intensive chez l'enfant (procédure de base), 2941 à 3430 points de dépense	
99.B7.4H ‡↔ Traitement complexe de médecine intensive chez l'enfant (procédure de base), 3431 à 3920 points de dépense	
99.B7.4I ‡↔ Traitement complexe de médecine intensive chez l'enfant (procédure de base), 3921 à 4410 points de dépense	
99.B7.4J ‡↔ Traitement complexe de médecine intensive chez l'enfant (procédure de base), 4411 à 4900 points de dépense	
99.B7.4K ‡↔ Traitement complexe de médecine intensive chez l'enfant (procédure de base), 4901 à 5880 points de dépense	

- 99.B7.5N †↔ Traitement complexe de médecine intensive chez le nouveau-né (procédure de base), 7841 à 9800 points de dépense
- 99.B7.5O †↔ Traitement complexe de médecine intensive chez le nouveau-né (procédure de base), 9801 à 11760 points de dépense
- 99.B7.5P †↔ Traitement complexe de médecine intensive chez le nouveau-né (procédure de base), 11761 à 13720 points de dépense
- 99.B7.5Q †↔ Traitement complexe de médecine intensive chez le nouveau-né (procédure de base), 13721 à 16660 points de dépense
- 99.B7.5R †↔ Traitement complexe de médecine intensive chez le nouveau-né (procédure de base), 16661 à 19600 points de dépense
- 99.B7.5S †↔ Traitement complexe de médecine intensive chez le nouveau-né (procédure de base), 19601 points de dépense et plus

Procédure A11-5

- 37.6A.11 ↔ Implantation d'un système d'assistance cardiovasculaire, avec pompe, sans fonction d'échange gazeux, extracorporel, ventriculaire gauche, par chirurgie thoracique ouverte (thoracotomie, mini-thoracotomie, sternotomie)
- 37.6A.12 ↔ Implantation d'un système d'assistance cardiovasculaire, avec pompe, sans fonction d'échange gazeux, extracorporel, ventriculaire droit, par chirurgie thoracique ouverte (thoracotomie, mini-thoracotomie, sternotomie)
- 37.6A.21 ↔ Implantation d'un système d'assistance cardiovasculaire, avec pompe, sans fonction d'échange gazeux, extracorporel, biventriculaire, par chirurgie thoracique ouverte (thoracotomie, mini-thoracotomie, sternotomie)
- 37.6A.35 ↔ Implantation d'un système d'assistance cardiovasculaire, avec pompe, sans fonction d'échange gazeux, intracorporel, ventriculaire gauche, kit hospitalier, par chirurgie thoracique ouverte (thoracotomie, mini-thoracotomie, sternotomie)
- 37.6A.37 ↔ Implantation d'un système d'assistance cardiovasculaire, avec pompe, sans fonction d'échange gazeux, intracorporel, ventriculaire droit, kit hospitalier, par chirurgie thoracique ouverte (thoracotomie, mini-thoracotomie, sternotomie)
- 37.6A.3A ↔ Implantation d'un système d'assistance cardiovasculaire, avec pompe, sans fonction d'échange gazeux, intracorporel, biventriculaire, kit hospitalier, par chirurgie thoracique ouverte (thoracotomie, mini-thoracotomie, sternotomie)

Procédure A11-6

- 99.B7.18 †↔ Traitement complexe de médecine intensive, 1381 à 1656 points de dépense
- 99.B7.1A †↔ Traitement complexe de médecine intensive, 1657 à 1932 points de dépense
- 99.B7.1B †↔ Traitement complexe de médecine intensive, 1933 à 2208 points de dépense
- 99.B7.1C †↔ Traitement complexe de médecine intensive, 2209 à 2484 points de dépense
- 99.B7.1D †↔ Traitement complexe de médecine intensive, 2485 à 2760 points de dépense
- 99.B7.1E †↔ Traitement complexe de médecine intensive, 2761 à 3220 points de dépense
- 99.B7.1F †↔ Traitement complexe de médecine intensive, 3221 à 3680 points de dépense
- 99.B7.1G †↔ Traitement complexe de médecine intensive, 3681 à 4600 points de dépense
- 99.B7.1H †↔ Traitement complexe de médecine intensive, 4601 à 5520 points de dépense
- 99.B7.1I †↔ Traitement complexe de médecine intensive, 5521 à 7360 points de dépense
- 99.B7.1J †↔ Traitement complexe de médecine intensive, 7361 à 9200 points de dépense
- 99.B7.1K †↔ Traitement complexe de médecine intensive, 9201 à 11040 points de dépense
- 99.B7.1L †↔ Traitement complexe de médecine intensive, 11041 à 13800 points de dépense
- 99.B7.1M †↔ Traitement complexe de médecine intensive, 13801 à 16560 points de dépense
- 99.B7.1N †↔ Traitement complexe de médecine intensive, 16561 à 19320 points de dépense
- 99.B7.1O †↔ Traitement complexe de médecine intensive, 19321 points de dépense et plus
- 99.B7.4A †↔ Traitement complexe de médecine intensive chez l'enfant (procédure de base), 1177 à 1470 points de dépense
- 99.B7.4B †↔ Traitement complexe de médecine intensive chez l'enfant (procédure de base), 1471 à 1764 points de dépense
- 99.B7.4C †↔ Traitement complexe de médecine intensive chez l'enfant (procédure de base), 1765 à 2058 points de dépense
- 99.B7.4D †↔ Traitement complexe de médecine intensive chez l'enfant (procédure de base), 2059 à 2352 points de dépense
- 99.B7.4E †↔ Traitement complexe de médecine intensive chez l'enfant (procédure de base), 2353 à 2646 points de dépense
- 99.B7.4F †↔ Traitement complexe de médecine intensive chez l'enfant (procédure de base), 2647 à 2940 points de dépense
- 99.B7.4G †↔ Traitement complexe de médecine intensive chez l'enfant (procédure de base), 2941 à 3430 points de dépense
- 99.B7.4H †↔ Traitement complexe de médecine intensive chez l'enfant (procédure de base), 3431 à 3920 points de dépense
- 99.B7.4I †↔ Traitement complexe de médecine intensive chez l'enfant (procédure de base), 3921 à 4410 points de dépense
- 99.B7.4J †↔ Traitement complexe de médecine intensive chez l'enfant (procédure de base), 4411 à 4900 points de dépense
- 99.B7.4K †↔ Traitement complexe de médecine intensive chez l'enfant (procédure de base), 4901 à 5880 points de dépense
- 99.B7.4L †↔ Traitement complexe de médecine intensive chez l'enfant (procédure de base), 5881 à 6860 points de dépense
- 99.B7.4M †↔ Traitement complexe de médecine intensive chez l'enfant (procédure de base), 6861 à 7840 points de dépense
- 99.B7.4N †↔ Traitement complexe de médecine intensive chez l'enfant (procédure de base), 7841 à 9800 points de dépense
- 99.B7.4O †↔ Traitement complexe de médecine intensive chez l'enfant (procédure de base), 9801 à 11760 points de dépense

99.B7.4P †↔	Traitement complexe de médecine intensive chez l'enfant (procédure de base), 11761 à 13720 points de dépense	99.B7.5I †↔	Traitement complexe de médecine intensive chez le nouveau-né (procédure de base), 3921 à 4410 points de dépense
99.B7.4Q †↔	Traitement complexe de médecine intensive chez l'enfant (procédure de base), 13721 à 16660 points de dépense	99.B7.5J †↔	Traitement complexe de médecine intensive chez le nouveau-né (procédure de base), 4411 à 4900 points de dépense
99.B7.4R †↔	Traitement complexe de médecine intensive chez l'enfant (procédure de base), 16661 à 19600 points de dépense	99.B7.5K †↔	Traitement complexe de médecine intensive chez le nouveau-né (procédure de base), 4901 à 5880 points de dépense
99.B7.4S †↔	Traitement complexe de médecine intensive chez l'enfant (procédure de base), 19601 points de dépense et plus	99.B7.5L †↔	Traitement complexe de médecine intensive chez le nouveau-né (procédure de base), 5881 à 6860 points de dépense
99.B7.5A †↔	Traitement complexe de médecine intensive chez le nouveau-né (procédure de base), 1177 à 1470 points de dépense	99.B7.5M †↔	Traitement complexe de médecine intensive chez le nouveau-né (procédure de base), 6861 à 7840 points de dépense
99.B7.5B †↔	Traitement complexe de médecine intensive chez le nouveau-né (procédure de base), 1471 à 1764 points de dépense	99.B7.5N †↔	Traitement complexe de médecine intensive chez le nouveau-né (procédure de base), 7841 à 9800 points de dépense
99.B7.5C †↔	Traitement complexe de médecine intensive chez le nouveau-né (procédure de base), 1765 à 2058 points de dépense	99.B7.5O †↔	Traitement complexe de médecine intensive chez le nouveau-né (procédure de base), 9801 à 11760 points de dépense
99.B7.5D †↔	Traitement complexe de médecine intensive chez le nouveau-né (procédure de base), 2059 à 2352 points de dépense	99.B7.5P †↔	Traitement complexe de médecine intensive chez le nouveau-né (procédure de base), 11761 à 13720 points de dépense
99.B7.5E †↔	Traitement complexe de médecine intensive chez le nouveau-né (procédure de base), 2353 à 2646 points de dépense	99.B7.5Q †↔	Traitement complexe de médecine intensive chez le nouveau-né (procédure de base), 13721 à 16660 points de dépense
99.B7.5F †↔	Traitement complexe de médecine intensive chez le nouveau-né (procédure de base), 2647 à 2940 points de dépense	99.B7.5R †↔	Traitement complexe de médecine intensive chez le nouveau-né (procédure de base), 16661 à 19600 points de dépense
99.B7.5G †↔	Traitement complexe de médecine intensive chez le nouveau-né (procédure de base), 2941 à 3430 points de dépense	99.B7.5S †↔	Traitement complexe de médecine intensive chez le nouveau-né (procédure de base), 19601 points de dépense et plus
99.B7.5H †↔	Traitement complexe de médecine intensive chez le nouveau-né (procédure de base), 3431 à 3920 points de dépense		

Procédure A11-7

99.B7.15 †↔	Traitement complexe de médecine intensive, 553 à 828 points de dépense	99.B7.1L †↔	Traitement complexe de médecine intensive, 11041 à 13800 points de dépense
99.B7.16 †↔	Traitement complexe de médecine intensive, 829 à 1104 points de dépense	99.B7.1M †↔	Traitement complexe de médecine intensive, 13801 à 16560 points de dépense
99.B7.17 †↔	Traitement complexe de médecine intensive, 1105 à 1380 points de dépense	99.B7.1N †↔	Traitement complexe de médecine intensive, 16561 à 19320 points de dépense
99.B7.18 †↔	Traitement complexe de médecine intensive, 1381 à 1656 points de dépense	99.B7.1O †↔	Traitement complexe de médecine intensive, 19321 points de dépense et plus
99.B7.1A †↔	Traitement complexe de médecine intensive, 1657 à 1932 points de dépense	99.B7.44 †↔	Traitement complexe de médecine intensive chez l'enfant (procédure de base), 197 à 392 points de dépense
99.B7.1B †↔	Traitement complexe de médecine intensive, 1933 à 2208 points de dépense	99.B7.45 †↔	Traitement complexe de médecine intensive chez l'enfant (procédure de base), 393 à 588 points de dépense
99.B7.1C †↔	Traitement complexe de médecine intensive, 2209 à 2484 points de dépense	99.B7.46 †↔	Traitement complexe de médecine intensive chez l'enfant (procédure de base), 589 à 784 points de dépense
99.B7.1D †↔	Traitement complexe de médecine intensive, 2485 à 2760 points de dépense	99.B7.47 †↔	Traitement complexe de médecine intensive chez l'enfant (procédure de base), 785 à 980 points de dépense
99.B7.1E †↔	Traitement complexe de médecine intensive, 2761 à 3220 points de dépense	99.B7.48 †↔	Traitement complexe de médecine intensive chez l'enfant (procédure de base), 981 à 1176 points de dépense
99.B7.1F †↔	Traitement complexe de médecine intensive, 3221 à 3680 points de dépense	99.B7.4A †↔	Traitement complexe de médecine intensive chez l'enfant (procédure de base), 1177 à 1470 points de dépense
99.B7.1G †↔	Traitement complexe de médecine intensive, 3681 à 4600 points de dépense	99.B7.4B †↔	Traitement complexe de médecine intensive chez l'enfant (procédure de base), 1471 à 1764 points de dépense
99.B7.1H †↔	Traitement complexe de médecine intensive, 4601 à 5520 points de dépense		
99.B7.1I †↔	Traitement complexe de médecine intensive, 5521 à 7360 points de dépense		
99.B7.1J †↔	Traitement complexe de médecine intensive, 7361 à 9200 points de dépense		
99.B7.1K †↔	Traitement complexe de médecine intensive, 9201 à 11040 points de dépense		

99.B7.4C †↔	Traitement complexe de médecine intensive chez l'enfant (procédure de base), 1765 à 2058 points de dépense	99.B7.58 †↔	Traitement complexe de médecine intensive chez le nouveau-né (procédure de base), 981 à 1176 points de dépense
99.B7.4D †↔	Traitement complexe de médecine intensive chez l'enfant (procédure de base), 2059 à 2352 points de dépense	99.B7.5A †↔	Traitement complexe de médecine intensive chez le nouveau-né (procédure de base), 1177 à 1470 points de dépense
99.B7.4E †↔	Traitement complexe de médecine intensive chez l'enfant (procédure de base), 2353 à 2646 points de dépense	99.B7.5B †↔	Traitement complexe de médecine intensive chez le nouveau-né (procédure de base), 1471 à 1764 points de dépense
99.B7.4F †↔	Traitement complexe de médecine intensive chez l'enfant (procédure de base), 2647 à 2940 points de dépense	99.B7.5C †↔	Traitement complexe de médecine intensive chez le nouveau-né (procédure de base), 1765 à 2058 points de dépense
99.B7.4G †↔	Traitement complexe de médecine intensive chez l'enfant (procédure de base), 2941 à 3430 points de dépense	99.B7.5D †↔	Traitement complexe de médecine intensive chez le nouveau-né (procédure de base), 2059 à 2352 points de dépense
99.B7.4H †↔	Traitement complexe de médecine intensive chez l'enfant (procédure de base), 3431 à 3920 points de dépense	99.B7.5E †↔	Traitement complexe de médecine intensive chez le nouveau-né (procédure de base), 2353 à 2646 points de dépense
99.B7.4I †↔	Traitement complexe de médecine intensive chez l'enfant (procédure de base), 3921 à 4410 points de dépense	99.B7.5F †↔	Traitement complexe de médecine intensive chez le nouveau-né (procédure de base), 2647 à 2940 points de dépense
99.B7.4J †↔	Traitement complexe de médecine intensive chez l'enfant (procédure de base), 4411 à 4900 points de dépense	99.B7.5G †↔	Traitement complexe de médecine intensive chez le nouveau-né (procédure de base), 2941 à 3430 points de dépense
99.B7.4K †↔	Traitement complexe de médecine intensive chez l'enfant (procédure de base), 4901 à 5880 points de dépense	99.B7.5H †↔	Traitement complexe de médecine intensive chez le nouveau-né (procédure de base), 3431 à 3920 points de dépense
99.B7.4L †↔	Traitement complexe de médecine intensive chez l'enfant (procédure de base), 5881 à 6860 points de dépense	99.B7.5I †↔	Traitement complexe de médecine intensive chez le nouveau-né (procédure de base), 3921 à 4410 points de dépense
99.B7.4M †↔	Traitement complexe de médecine intensive chez l'enfant (procédure de base), 6861 à 7840 points de dépense	99.B7.5J †↔	Traitement complexe de médecine intensive chez le nouveau-né (procédure de base), 4411 à 4900 points de dépense
99.B7.4N †↔	Traitement complexe de médecine intensive chez l'enfant (procédure de base), 7841 à 9800 points de dépense	99.B7.5K †↔	Traitement complexe de médecine intensive chez le nouveau-né (procédure de base), 4901 à 5880 points de dépense
99.B7.4O †↔	Traitement complexe de médecine intensive chez l'enfant (procédure de base), 9801 à 11760 points de dépense	99.B7.5L †↔	Traitement complexe de médecine intensive chez le nouveau-né (procédure de base), 5881 à 6860 points de dépense
99.B7.4P †↔	Traitement complexe de médecine intensive chez l'enfant (procédure de base), 11761 à 13720 points de dépense	99.B7.5M †↔	Traitement complexe de médecine intensive chez le nouveau-né (procédure de base), 6861 à 7840 points de dépense
99.B7.4Q †↔	Traitement complexe de médecine intensive chez l'enfant (procédure de base), 13721 à 16660 points de dépense	99.B7.5N †↔	Traitement complexe de médecine intensive chez le nouveau-né (procédure de base), 7841 à 9800 points de dépense
99.B7.4R †↔	Traitement complexe de médecine intensive chez l'enfant (procédure de base), 16661 à 19600 points de dépense	99.B7.5O †↔	Traitement complexe de médecine intensive chez le nouveau-né (procédure de base), 9801 à 11760 points de dépense
99.B7.4S †↔	Traitement complexe de médecine intensive chez l'enfant (procédure de base), 19601 points de dépense et plus	99.B7.5P †↔	Traitement complexe de médecine intensive chez le nouveau-né (procédure de base), 11761 à 13720 points de dépense
99.B7.54 †↔	Traitement complexe de médecine intensive chez le nouveau-né (procédure de base), 197 à 392 points de dépense	99.B7.5Q †↔	Traitement complexe de médecine intensive chez le nouveau-né (procédure de base), 13721 à 16660 points de dépense
99.B7.55 †↔	Traitement complexe de médecine intensive chez le nouveau-né (procédure de base), 393 à 588 points de dépense	99.B7.5R †↔	Traitement complexe de médecine intensive chez le nouveau-né (procédure de base), 16661 à 19600 points de dépense
99.B7.56 †↔	Traitement complexe de médecine intensive chez le nouveau-né (procédure de base), 589 à 784 points de dépense	99.B7.5S †↔	Traitement complexe de médecine intensive chez le nouveau-né (procédure de base), 19601 points de dépense et plus
99.B7.57 †↔	Traitement complexe de médecine intensive chez le nouveau-né (procédure de base), 785 à 980 points de dépense		

Procédure A11-8

93.86.E2 †↔	Moyenne de 30 séances (d'au moins 30 minutes chacune) par semaine	93.8C.13 †↔	Réadaptation neurologique et neurochirurgicale précoce, au moins 14 à 20 jours de traitement
93.86.F2 †↔	Moyenne de 30 séances (d'au moins 30 minutes chacune) par semaine	93.8C.14 †↔	Réadaptation neurologique et neurochirurgicale précoce, au moins 21 à 27 jours de traitement
93.86.G2 †↔	Moyenne de 30 séances (d'au moins 30 minutes chacune) par semaine	93.8C.15 †↔	Réadaptation neurologique et neurochirurgicale précoce, au moins 28 à 41 jours de traitement
93.86.H2 †↔	Moyenne de 30 séances (d'au moins 30 minutes chacune) par semaine	93.8C.16 †↔	Réadaptation neurologique et neurochirurgicale précoce, au moins 42 à 55 jours de traitement
93.86.I2 †↔	Moyenne de 30 séances (d'au moins 30 minutes chacune) par semaine	93.8C.17 †↔	Réadaptation neurologique et neurochirurgicale précoce, au moins 56 à 69 jours de traitement
93.86.J2 †↔	Moyenne de 30 séances (d'au moins 30 minutes chacune) par semaine	93.8C.18 †↔	Réadaptation neurologique et neurochirurgicale précoce, au moins 70 à 83 jours de traitement
93.86.K2 †↔	Moyenne de 30 séances (d'au moins 30 minutes chacune) par semaine	93.8C.1A †↔	Réadaptation neurologique et neurochirurgicale précoce, au moins 84 à 97 jours de traitement
93.86.L2 †↔	Moyenne de 30 séances (d'au moins 30 minutes chacune) par semaine	93.8C.1B †↔	Réadaptation neurologique et neurochirurgicale précoce, au moins 98 à 125 jours de traitement
93.86.M2 †↔	Moyenne de 30 séances (d'au moins 30 minutes chacune) par semaine	93.8C.1C †↔	Réadaptation neurologique et neurochirurgicale précoce, au moins 126 à 153 jours de traitement
93.86.N2 †↔	Moyenne de 30 séances (d'au moins 30 minutes chacune) par semaine	93.8C.1D †↔	Réadaptation neurologique et neurochirurgicale précoce, au moins 154 à 181 jours de traitement
93.86.O2 †↔	Moyenne de 30 séances (d'au moins 30 minutes chacune) par semaine	93.8C.1E †↔	Réadaptation neurologique et neurochirurgicale précoce, d'au moins 182 à 209 jours de traitement
93.8A.27 †↔	Traitement complexe de médecine palliative, d'au moins 14 à 20 jours de traitement	93.8C.1F †↔	Réadaptation neurologique et neurochirurgicale précoce, d'au moins 210 à 237 jours de traitement
93.8A.28 †↔	Traitement complexe de médecine palliative, d'au moins 21 à 27 jours de traitement	93.8C.1G †↔	Réadaptation neurologique et neurochirurgicale précoce, d'au moins 238 à 265 jours de traitement
93.8A.2A †↔	Traitement complexe de médecine palliative, 28 et plus de jours de traitement	93.8C.1H †↔	Réadaptation neurologique et neurochirurgicale précoce, d'au moins 266 à 293 jours de traitement
93.8B.23 †↔	Soins palliatifs spécialisés avec prestation supplémentaire de traitements, au moins 14 à 20 jours de traitement	93.8C.1I †↔	Réadaptation neurologique et neurochirurgicale précoce, d'au moins 294 à 321 jours de traitement
93.8B.24 †↔	Soins palliatifs spécialisés avec prestation supplémentaire de traitements, au moins 21 à 27 jours de traitement	93.8C.1J †↔	Réadaptation neurologique et neurochirurgicale précoce, d'au moins 322 jours de traitement et plus
93.8B.25 †↔	Soins palliatifs spécialisés avec prestation supplémentaire de traitements, 28 jours de traitement et plus		

Procédure A11-9

99.B7.16 †↔	Traitement complexe de médecine intensive, 829 à 1104 points de dépense	99.B7.1L †↔	Traitement complexe de médecine intensive, 11041 à 13800 points de dépense
99.B7.17 †↔	Traitement complexe de médecine intensive, 1105 à 1380 points de dépense	99.B7.1M †↔	Traitement complexe de médecine intensive, 13801 à 16560 points de dépense
99.B7.18 †↔	Traitement complexe de médecine intensive, 1381 à 1656 points de dépense	99.B7.1N †↔	Traitement complexe de médecine intensive, 16561 à 19320 points de dépense
99.B7.1A †↔	Traitement complexe de médecine intensive, 1657 à 1932 points de dépense	99.B7.1O †↔	Traitement complexe de médecine intensive, 19321 points de dépense et plus
99.B7.1B †↔	Traitement complexe de médecine intensive, 1933 à 2208 points de dépense	99.B7.47 †↔	Traitement complexe de médecine intensive chez l'enfant (procédure de base), 785 à 980 points de dépense
99.B7.1C †↔	Traitement complexe de médecine intensive, 2209 à 2484 points de dépense	99.B7.48 †↔	Traitement complexe de médecine intensive chez l'enfant (procédure de base), 981 à 1176 points de dépense
99.B7.1D †↔	Traitement complexe de médecine intensive, 2485 à 2760 points de dépense	99.B7.4A †↔	Traitement complexe de médecine intensive chez l'enfant (procédure de base), 1177 à 1470 points de dépense
99.B7.1E †↔	Traitement complexe de médecine intensive, 2761 à 3220 points de dépense	99.B7.4B †↔	Traitement complexe de médecine intensive chez l'enfant (procédure de base), 1471 à 1764 points de dépense
99.B7.1F †↔	Traitement complexe de médecine intensive, 3221 à 3680 points de dépense	99.B7.4C †↔	Traitement complexe de médecine intensive chez l'enfant (procédure de base), 1765 à 2058 points de dépense
99.B7.1G †↔	Traitement complexe de médecine intensive, 3681 à 4600 points de dépense	99.B7.4D †↔	Traitement complexe de médecine intensive chez l'enfant (procédure de base), 2059 à 2352 points de dépense
99.B7.1H †↔	Traitement complexe de médecine intensive, 4601 à 5520 points de dépense		
99.B7.1I †↔	Traitement complexe de médecine intensive, 5521 à 7360 points de dépense		
99.B7.1J †↔	Traitement complexe de médecine intensive, 7361 à 9200 points de dépense		
99.B7.1K †↔	Traitement complexe de médecine intensive, 9201 à 11040 points de dépense		

99.B7.4E †↔ Traitement complexe de médecine intensive chez l'enfant (procédure de base), 2353 à 2646 points de dépense	99.B7.5B †↔ Traitement complexe de médecine intensive chez le nouveau-né (procédure de base), 1471 à 1764 points de dépense
99.B7.4F †↔ Traitement complexe de médecine intensive chez l'enfant (procédure de base), 2647 à 2940 points de dépense	99.B7.5C †↔ Traitement complexe de médecine intensive chez le nouveau-né (procédure de base), 1765 à 2058 points de dépense
99.B7.4G †↔ Traitement complexe de médecine intensive chez l'enfant (procédure de base), 2941 à 3430 points de dépense	99.B7.5D †↔ Traitement complexe de médecine intensive chez le nouveau-né (procédure de base), 2059 à 2352 points de dépense
99.B7.4H †↔ Traitement complexe de médecine intensive chez l'enfant (procédure de base), 3431 à 3920 points de dépense	99.B7.5E †↔ Traitement complexe de médecine intensive chez le nouveau-né (procédure de base), 2353 à 2646 points de dépense
99.B7.4I †↔ Traitement complexe de médecine intensive chez l'enfant (procédure de base), 3921 à 4410 points de dépense	99.B7.5F †↔ Traitement complexe de médecine intensive chez le nouveau-né (procédure de base), 2647 à 2940 points de dépense
99.B7.4J †↔ Traitement complexe de médecine intensive chez l'enfant (procédure de base), 4411 à 4900 points de dépense	99.B7.5G †↔ Traitement complexe de médecine intensive chez le nouveau-né (procédure de base), 2941 à 3430 points de dépense
99.B7.4K †↔ Traitement complexe de médecine intensive chez l'enfant (procédure de base), 4901 à 5880 points de dépense	99.B7.5H †↔ Traitement complexe de médecine intensive chez le nouveau-né (procédure de base), 3431 à 3920 points de dépense
99.B7.4L †↔ Traitement complexe de médecine intensive chez l'enfant (procédure de base), 5881 à 6860 points de dépense	99.B7.5I †↔ Traitement complexe de médecine intensive chez le nouveau-né (procédure de base), 3921 à 4410 points de dépense
99.B7.4M †↔ Traitement complexe de médecine intensive chez l'enfant (procédure de base), 6861 à 7840 points de dépense	99.B7.5J †↔ Traitement complexe de médecine intensive chez le nouveau-né (procédure de base), 4411 à 4900 points de dépense
99.B7.4N †↔ Traitement complexe de médecine intensive chez l'enfant (procédure de base), 7841 à 9800 points de dépense	99.B7.5K †↔ Traitement complexe de médecine intensive chez le nouveau-né (procédure de base), 4901 à 5880 points de dépense
99.B7.4O †↔ Traitement complexe de médecine intensive chez l'enfant (procédure de base), 9801 à 11760 points de dépense	99.B7.5L †↔ Traitement complexe de médecine intensive chez le nouveau-né (procédure de base), 5881 à 6860 points de dépense
99.B7.4P †↔ Traitement complexe de médecine intensive chez l'enfant (procédure de base), 11761 à 13720 points de dépense	99.B7.5M †↔ Traitement complexe de médecine intensive chez le nouveau-né (procédure de base), 6861 à 7840 points de dépense
99.B7.4Q †↔ Traitement complexe de médecine intensive chez l'enfant (procédure de base), 13721 à 16660 points de dépense	99.B7.5N †↔ Traitement complexe de médecine intensive chez le nouveau-né (procédure de base), 7841 à 9800 points de dépense
99.B7.4R †↔ Traitement complexe de médecine intensive chez l'enfant (procédure de base), 16661 à 19600 points de dépense	99.B7.5O †↔ Traitement complexe de médecine intensive chez le nouveau-né (procédure de base), 9801 à 11760 points de dépense
99.B7.4S †↔ Traitement complexe de médecine intensive chez l'enfant (procédure de base), 19601 points de dépense et plus	99.B7.5P †↔ Traitement complexe de médecine intensive chez le nouveau-né (procédure de base), 11761 à 13720 points de dépense
99.B7.57 †↔ Traitement complexe de médecine intensive chez le nouveau-né (procédure de base), 785 à 980 points de dépense	99.B7.5Q †↔ Traitement complexe de médecine intensive chez le nouveau-né (procédure de base), 13721 à 16660 points de dépense
99.B7.58 †↔ Traitement complexe de médecine intensive chez le nouveau-né (procédure de base), 981 à 1176 points de dépense	99.B7.5R †↔ Traitement complexe de médecine intensive chez le nouveau-né (procédure de base), 16661 à 19600 points de dépense
99.B7.5A †↔ Traitement complexe de médecine intensive chez le nouveau-né (procédure de base), 1177 à 1470 points de dépense	99.B7.5S †↔ Traitement complexe de médecine intensive chez le nouveau-né (procédure de base), 19601 points de dépense et plus

ADRG A15**Transplantation de moelle osseuse ou transfusion de cellules souches, autologue**

Procédure dans le tableau A15-2

DRG A15A**Transplantation de moelle osseuse ou transfusion de cellules souches, autologue et âge < 18 ans**

(Âge < 18 ans ou au moins deux procédures dans le tableau A15-2 et au moins deux traitements, qui sont séparés au moins d'un jour dans dans [au moins deux procédures dans le tableau A15-2] ou procédure dans le tableau A15-3 ou PCCL > 5) et (Âge < 18 ans)

DRG A15B

Transplantation de moelle osseuse ou transfusion de cellules souches, autologue, avec traitement complexe de soins intensifs > 360 points ou intervention multiple, ou chimiothérapie hautement complexe avec isolement particulier ou thérapie coûteuse ou âge > 17 ans

Âge < 18 ans ou au moins deux procédures dans le tableau A15-2 et au moins deux traitements, qui sont séparés au moins d'un jour dans dans [au moins deux procédures dans le tableau A15-2] ou procédure dans le tableau A15-3 ou PCCL > 5 ou procédure dans le tableau A15-4 et procédure dans le tableau A15-5 ou procédure dans le tableau A15-6 et diagnostic principal dans le tableau A15-1

DRG A15C

Transplantation de moelle osseuse ou transfusion de cellules souches, autologue, âge > 17 ans

Diagnostic A15-1

C91.00 Leucémie lymphoïde aiguë [LLA]: Sans mention de rémission complète

C91.01 Leucémie lymphoïde aiguë [LLA]: En rémission complète

Procédure A15-2

41.0B.09 ↔ Transplantation de cellules souches hématopoïétiques, autre
 41.0B.11 ↔ Transplantation de cellules souches hématopoïétiques de moelle osseuse, autologue
 41.0B.21 ↔ Transplantation de cellules souches hématopoïétiques de sang périphérique, autologue
 41.0B.31 ↔ Transplantation de cellules souches hématopoïétiques de sang du cordon ombilical, autologue

41.0F.13 ↔ Transplantation de cellules CAR [chimeric antigen receptor]-T
 41.0F.14 ↔ Transplantation de TIL [tumor infiltrating lymphocytes]

Procédure A15-3

99.B7.14 †↔ Traitement complexe de médecine intensive, 361 à 552 points de dépense
 99.B7.15 †↔ Traitement complexe de médecine intensive, 553 à 828 points de dépense
 99.B7.16 †↔ Traitement complexe de médecine intensive, 829 à 1104 points de dépense
 99.B7.17 †↔ Traitement complexe de médecine intensive, 1105 à 1380 points de dépense
 99.B7.18 †↔ Traitement complexe de médecine intensive, 1381 à 1656 points de dépense
 99.B7.1A †↔ Traitement complexe de médecine intensive, 1657 à 1932 points de dépense
 99.B7.1B †↔ Traitement complexe de médecine intensive, 1933 à 2208 points de dépense
 99.B7.1C †↔ Traitement complexe de médecine intensive, 2209 à 2484 points de dépense
 99.B7.1D †↔ Traitement complexe de médecine intensive, 2485 à 2760 points de dépense
 99.B7.1E †↔ Traitement complexe de médecine intensive, 2761 à 3220 points de dépense
 99.B7.1F †↔ Traitement complexe de médecine intensive, 3221 à 3680 points de dépense
 99.B7.1G †↔ Traitement complexe de médecine intensive, 3681 à 4600 points de dépense
 99.B7.1H †↔ Traitement complexe de médecine intensive, 4601 à 5520 points de dépense
 99.B7.1I †↔ Traitement complexe de médecine intensive, 5521 à 7360 points de dépense
 99.B7.1J †↔ Traitement complexe de médecine intensive, 7361 à 9200 points de dépense
 99.B7.1K †↔ Traitement complexe de médecine intensive, 9201 à 11040 points de dépense
 99.B7.1L †↔ Traitement complexe de médecine intensive, 11041 à 13800 points de dépense
 99.B7.1M †↔ Traitement complexe de médecine intensive, 13801 à 16560 points de dépense
 99.B7.1N †↔ Traitement complexe de médecine intensive, 16561 à 19320 points de dépense
 99.B7.1O †↔ Traitement complexe de médecine intensive, 19321 points de dépense et plus

Procédure A15-4

99.25.53 †↔ Chimiothérapie hautement complexe et intensive
 99.25.54 †↔ Chimiothérapie hautement complexe et intensive: deux chimiothérapies au cours d'une hospitalisation

Procédure A15-5

- | | |
|--|--|
| 99.84.56 ‡↔ Isolement protecteur dans une chambre spéciale, d'au moins 7 à 13 jours de traitement | 99.84.5C ‡↔ Isolement protecteur dans une chambre spéciale, d'au moins 42 à 55 jours de traitement |
| 99.84.57 ‡↔ Isolement protecteur dans une chambre spéciale, d'au moins 14 à 20 jours de traitement | 99.84.5D ‡↔ Isolement protecteur dans une chambre spéciale, d'au moins 56 à 69 jours de traitement |
| 99.84.5A ‡↔ Isolement protecteur dans une chambre spéciale, d'au moins 21 à 27 jours de traitement | 99.84.5E ‡↔ Isolement protecteur dans une chambre spéciale, d'au moins 70 à 83 jours de traitement |
| 99.84.5B ‡↔ Isolement protecteur dans une chambre spéciale, d'au moins 28 à 41 jours de traitement | 99.84.5F ‡↔ Isolement protecteur dans une chambre spéciale, 84 jours et plus de traitement |

Procédure A15-6

- 41.0F.13 ↔ Transplantation de cellules CAR [chimeric antigen receptor]-T

ADRG A16**Transplantation de cellules d'îlots de Langerhans**

Procédure dans le tableau A16-1

DRG A16Z**Transplantation de cellules d'îlots de Langerhans****Procédure A16-1**

- | | |
|---|--|
| 52.84 ↔ Autotransplantation de cellules d'îlots de Langerhans | 52.86 ↔ Transplantation de cellules d'îlots de Langerhans, SAP |
| 52.85 ↔ Allotransplantation de cellules d'îlots de Langerhans | |

ADRG A17**Transplantation rénale**

Procédure dans le tableau A17-1

DRG A17A**Transplantation rénale avec CC les plus sévères ou traitement complexe de soins intensifs > 196/184 points**

PCCL > 4 ou au moins une procédure dans le tableau A17-2

DRG A17B**Transplantation rénale****Procédure A17-1**

- | | |
|---|---|
| 55.69.00 ↔ Autre greffe rénale, SAP | 55.69.40 ↔ Autre greffe rénale, retransplantation rénale durant la même hospitalisation |
| 55.69.10 ↔ Autre greffe rénale, allogénique | 55.69.99 ↔ Autre greffe rénale, autre |
| 55.69.20 ↔ Autre greffe rénale, syngénique | |
| 55.69.30 ↔ Autre greffe rénale, en bloc | |

Procédure A17-2

- | | |
|--|--|
| 99.B7.13 ‡↔ Traitement complexe de médecine intensive, 185 à 360 points de dépense | 99.B7.1D ‡↔ Traitement complexe de médecine intensive, 2485 à 2760 points de dépense |
| 99.B7.14 ‡↔ Traitement complexe de médecine intensive, 361 à 552 points de dépense | 99.B7.1E ‡↔ Traitement complexe de médecine intensive, 2761 à 3220 points de dépense |
| 99.B7.15 ‡↔ Traitement complexe de médecine intensive, 553 à 828 points de dépense | 99.B7.1F ‡↔ Traitement complexe de médecine intensive, 3221 à 3680 points de dépense |
| 99.B7.16 ‡↔ Traitement complexe de médecine intensive, 829 à 1104 points de dépense | 99.B7.1G ‡↔ Traitement complexe de médecine intensive, 3681 à 4600 points de dépense |
| 99.B7.17 ‡↔ Traitement complexe de médecine intensive, 1105 à 1380 points de dépense | 99.B7.1H ‡↔ Traitement complexe de médecine intensive, 4601 à 5520 points de dépense |
| 99.B7.18 ‡↔ Traitement complexe de médecine intensive, 1381 à 1656 points de dépense | 99.B7.1I ‡↔ Traitement complexe de médecine intensive, 5521 à 7360 points de dépense |
| 99.B7.1A ‡↔ Traitement complexe de médecine intensive, 1657 à 1932 points de dépense | 99.B7.1J ‡↔ Traitement complexe de médecine intensive, 7361 à 9200 points de dépense |
| 99.B7.1B ‡↔ Traitement complexe de médecine intensive, 1933 à 2208 points de dépense | 99.B7.1K ‡↔ Traitement complexe de médecine intensive, 9201 à 11040 points de dépense |
| 99.B7.1C ‡↔ Traitement complexe de médecine intensive, 2209 à 2484 points de dépense | 99.B7.1L ‡↔ Traitement complexe de médecine intensive, 11041 à 13800 points de dépense |

99.B7.5P ‡↔ Traitement complexe de médecine intensive chez le nouveau-né (procédure de base), 11761 à 13720 points de dépense	99.B7.5R ‡↔ Traitement complexe de médecine intensive chez le nouveau-né (procédure de base), 16661 à 19600 points de dépense
99.B7.5Q ‡↔ Traitement complexe de médecine intensive chez le nouveau-né (procédure de base), 13721 à 16660 points de dépense	99.B7.5S ‡↔ Traitement complexe de médecine intensive chez le nouveau-né (procédure de base), 19601 points de dépense et plus

ADR G A36**Traitement complexe de soins intensifs > 392/552 points pour maladies et troubles particuliers**

Traitement complexe de soins intensifs > 392/552 points de dépense et (MDC est 02 ou 03 ou 06 ou 07 ou 08 ou 09 ou 10 ou 11 ou 12 ou 13 ou 14 ou 16 ou 17 ou 19 ou 20 ou 21B ou 23)

DR G A36A**Traitement complexe de soins intensifs > 980/1104 points pour maladies et troubles particuliers, ou procédure opératoire complexe, ou plus de 8 séances d'irradiation, ou avec CC les plus sévères**

Traitement complexe de soins intensifs > 980/1104 points de dépense ou Procédures opératoires complexes ou au moins neuf procédures dans le tableau A36-1 ou définition du DRG de base (G35) ou PCCL > 5

DR G A36B**Traitement complexe de soins intensifs > 392/552 et < 981/1105 points pour maladies et troubles particuliers****Procédure A36-1**

92.21.00 ↔ Radiothérapie superficielle: SAP	92.24.13 ↔ Téléradiothérapie à photons, accélérateur linéaire, positionnement guidé par l'image [IGRT], radiothérapie conformationnelle en 3D
92.21.01 ↔ Radiothérapie superficielle: jusqu'à 2 champs d'irradiation	92.24.14 ↔ Téléradiothérapie à photons, accélérateur linéaire, positionnement guidé par l'image [IGRT], radiothérapie avec modulation d'intensité
92.21.02 ↔ Radiothérapie superficielle: plus de 2 champs d'irradiation	92.24.21 ↔ Téléradiothérapie à photons, accélérateur linéaire, sans guidage par l'image, jusqu'à 2 champs d'irradiation
92.22.00 ↔ Radiothérapie en orthovoltage: SAP	92.24.22 ↔ Téléradiothérapie à photons, accélérateur linéaire, sans guidage par l'image, plus de 2 champs d'irradiation
92.22.01 ↔ Radiothérapie en orthovoltage: jusqu'à 2 champs d'irradiation	92.24.23 ↔ Téléradiothérapie à photons, accélérateur linéaire, sans guidage par l'image, radiothérapie conformationnelle en 3D
92.22.02 ↔ Radiothérapie en orthovoltage: plus de 2 champs d'irradiation	92.24.24 ↔ Téléradiothérapie à photons, accélérateur linéaire, sans guidage par l'image, radiothérapie avec modulation d'intensité
92.22.11 ↔ Radiothérapie peropératoire par rayons X, jusqu'à 300 kV	92.24.30 ↔ Téléradiothérapie à photons: radiothérapie hautement complexe à l'aide d'équipements spécialisés
92.22.12 ↔ Radiothérapie peropératoire par rayons X, 300 kV - < 1 MV	92.25.00 ↔ Téléradiothérapie par électron, accélérateur linéaire, SAP
92.22.19 ↔ Autre radiothérapie peropératoire par rayons X	92.25.01 ↔ Téléradiothérapie par électron, accélérateur linéaire, irradiation large
92.23.00 ↔ Radiothérapie de haut voltage: SAP	92.25.02 ↔ Téléradiothérapie par électron, accélérateur linéaire, irradiation hémicorporelle
92.23.01 ↔ Appareil de télécobalt, jusqu'à 2 champs d'irradiation	92.25.03 ↔ Téléradiothérapie par électron, accélérateur linéaire, irradiation corporelle totale
92.23.02 ↔ Appareil de télécobalt, 3 à 4 champs d'irradiation	92.25.04 ↔ Téléradiothérapie par électron, accélérateur linéaire, radiothérapie peropératoire
92.23.03 ↔ Appareil de télécobalt plus de 4 champs d'irradiation ou radiothérapie conformationnelle en 3D	92.25.09 ↔ Téléradiothérapie par électron, accélérateur linéaire, autre
92.23.08 ↔ Radiothérapie de haut voltage: autres isotopes	92.25.11 ↔ Téléradiothérapie par électron, accélérateur linéaire, positionnement guidé par l'image
92.23.09 ↔ Autre appareil de télécobalt	92.25.12 ↔ Téléradiothérapie par électron, accélérateur linéaire, positionnement guidé par l'image, jusqu'à 2 champs d'irradiation
92.24.00 ↔ Téléradiothérapie à photons, accélérateur linéaire, SAP	92.25.13 ↔ Téléradiothérapie par électron, accélérateur linéaire, positionnement guidé par l'image, plus de 2 champs d'irradiation
92.24.01 ↔ Téléradiothérapie à photons, accélérateur linéaire, irradiation large	
92.24.02 ↔ Téléradiothérapie à photons, accélérateur linéaire, irradiation hémicorporelle	
92.24.03 ↔ Téléradiothérapie à photons, accélérateur linéaire, irradiation corporelle totale	
92.24.04 ↔ Téléradiothérapie à photons, accélérateur linéaire, radiothérapie peropératoire	
92.24.09 ↔ Téléradiothérapie à photons, accélérateur linéaire, autre	
92.24.11 ↔ Téléradiothérapie à photons, accélérateur linéaire, positionnement guidé par l'image [IGRT], jusqu'à 2 champs d'irradiation	
92.24.12 ↔ Téléradiothérapie à photons, accélérateur linéaire, positionnement guidé par l'image [IGRT], plus de 2 champs d'irradiation	

92.25.14 ↔	Téléradiothérapie par électron, accélérateur linéaire, positionnement guidé par l'image, radiothérapie conformationnelle en 3D	92.30.99 ↔	Radiochirurgie stéréotaxique, en un temps, autre
92.25.15 ↔	Téléradiothérapie par électron, accélérateur linéaire, positionnement guidé par l'image, radiothérapie avec modulation d'intensité	92.31.00 ↔	Radiochirurgie à photons non spécifiée, cérébrale
92.25.21 ↔	Téléradiothérapie par électron, accélérateur linéaire, sans guidage par l'image, jusqu'à 2 champs d'irradiation	92.31.10 ↔	Radiochirurgie à photons non spécifiée, extracérébrale
92.25.22 ↔	Téléradiothérapie par électron, accélérateur linéaire, sans guidage par l'image, plus de 2 champs d'irradiation	92.32.00 ↔	Radiochirurgie photonique multisources, SAP
92.25.23 ↔	Téléradiothérapie par électron, accélérateur linéaire, sans guidage par l'image, radiothérapie conformationnelle en 3D	92.32.01 ↔	Radiochirurgie photonique multisources: gamma-knife
92.25.24 ↔	Téléradiothérapie par électron, accélérateur linéaire, sans guidage par l'image, radiothérapie avec modulation d'intensité	92.33.00 ↔	Radiochirurgie aux particules, SAP
92.26.00 ↔	Autre téléradiothérapie par particule radioactive, SAP	92.33.01 ↔	Autre radiothérapie de haut voltage: radiochirurgie stéréotaxique, en un temps, cérébrale
92.26.99 ↔	Autre téléradiothérapie par particule radioactive, autre	92.33.11 ↔	Autre radiothérapie de haut voltage: radiochirurgie stéréotaxique, fractionnée, extracérébrale
92.30.00 ↔	Radiochirurgie stéréotaxique en un temps, SAP	92.39.00 ↔	Autre radiochirurgie stéréotaxique, SAP
92.30.01 ↔	Radiochirurgie stéréotaxique, en un temps: cérébrale, SAP	92.39.01 ↔	Autre radiothérapie de haut voltage, radiochirurgie stéréotaxique, fractionnée, cérébrale, SAP
92.30.02 ↔	Radiochirurgie stéréotaxique, en un temps: extracérébrale, SAP	92.39.11 ↔	Autre radiothérapie de haut voltage, radiochirurgie stéréotaxique, fractionnée, extracérébrale, SAP
92.30.20 ↔	Radiochirurgie stéréotaxique, en un temps: cérébrale, radiothérapie à intensité modulée	92.39.20 ↔	Autre radiothérapie de haut voltage, radiochirurgie stéréotaxique, fractionnée: cérébrale, radiothérapie à intensité modulée
92.30.21 ↔	Radiochirurgie stéréotaxique, en un temps: cérébrale, Intensity Modulated Arc Therapy [IMAT].	92.39.21 ↔	Autre radiothérapie de haut voltage, radiochirurgie stéréotaxique, fractionnée: cérébrale, Intensity Modulated Arc Therapy [IMAT].
92.30.22 ↔	Radiochirurgie stéréotaxique, en un temps: cérébrale, guidée par l'image	92.39.22 ↔	Autre radiothérapie de haut voltage, radiochirurgie stéréotaxique, fractionnée: cérébrale, guidée par l'image
92.30.30 ↔	Radiochirurgie stéréotaxique, en un temps: extracérébrale, radiothérapie avec modulation d'intensité	92.39.29 ↔	Autre radiothérapie de haut voltage, radiochirurgie stéréotaxique, fractionnée, cérébrale, autre
92.30.31 ↔	Radiochirurgie stéréotaxique, en un temps: extracérébrale, Intensity Modulated Arc Therapy [IMAT].	92.39.30 ↔	Autre radiothérapie de haut voltage, radiochirurgie stéréotaxique, fractionnée: extracérébrale, radiothérapie avec modulation d'intensité
92.30.32 ↔	Radiochirurgie stéréotaxique, en un temps: extracérébrale, guidée par l'image	92.39.31 ↔	Autre radiothérapie de haut voltage, radiochirurgie stéréotaxique, fractionnée: extracérébrale, Intensity Modulated Arc Therapy [IMAT].
		92.39.32 ↔	Autre radiothérapie de haut voltage, radiochirurgie stéréotaxique, fractionnée: extracérébrale, guidée par l'image
		92.39.39 ↔	Autre radiothérapie de haut voltage, radiochirurgie stéréotaxique, fractionnée, extracérébrale, autre
		92.41 ↔	Radiothérapie par électrons peropératoire

ADRG A42**Prélèvement de moelle osseuse ou de cellules souches, autologue**

Procédure dans le tableau A42-1

DRG A42A**Prélèvement de moelle osseuse ou de cellules souches, autologue, âge < 16 ans ou procédé particulier**

Âge < 16 ans ou procédure dans le tableau A42-2

DRG A42B**Prélèvement de moelle osseuse ou de cellules souches, autologue, âge > 15 ans****Procédure A42-1**

41.0A.11 †↔	Prélèvement de cellules souches hématopoïétiques dans la moelle osseuse, autologue	41.0E.12 †↔	Prélèvement de cellules T, autologue, pour culture in vitro et préparation in vitro spécifique à la tumeur de cellules CAR-T
41.0A.21 †↔	Prélèvement de cellules souches hématopoïétiques dans le sang périphérique, autologue		

Procédure A42-2

41.0C.32 †↔ Sélection et déplétion de cellules souches
hématopoïétiques à l'aide d'anticorps, utilisation de 2
sets ou plus

ADRG A43

Réadaptation précoce pour coma vigile et syndrome de verrouillage ou réadaptation neurologique précoce à partir de 70 jours de traitement ou traitement sous vide hautement complexe ou traitement complexe en U-IMC > 1764/1932 points ou traitement sous vide complexe avec âge < 16 ans

Diagnostic dans le tableau A43-1 et Réadaptation précoce, à partir de 14 jours de traitement ou Traitement sous vide hautement complexe ou au moins une procédure dans le tableau A43-2 ou procédure dans le tableau A43-3 ou Traitement sous vide complexe et Âge < 16 ans

DRG A43A

Réadaptation précoce pour coma vigile et syndrome de verrouillage avec réadaptation neurologique précoce à partir de 70 jours de traitement ou traitement complexe en U-IMC > 1764/1932 points

Au moins une procédure dans le tableau A43-4

DRG A43B

Réadaptation précoce pour coma vigile et syndrome de verrouillage ou traitement sous vide hautement complexe

Diagnostic A43-1

G83.5	Locked-in syndrome [syndrome de déafférentation motrice]	P91.80	Syndrome d'enfermement et syndrome apallique chez le nouveau-né
G93.80	Syndrome apallique		

Procédure A43-2

99.B8.1B †↔ Traitement complexe en U-IMC chez l'adulte, 1933 à 2208 points de dépense	99.B8.4F †↔ Traitement complexe en U-IMC chez l'enfant, 2647 à 2940 points de dépense
99.B8.1C †↔ Traitement complexe en U-IMC chez l'adulte, 2209 à 2484 points de dépense	99.B8.4G †↔ Traitement complexe en U-IMC chez l'enfant, 2941 à 3430 points de dépense
99.B8.1D †↔ Traitement complexe en U-IMC chez l'adulte, 2485 à 2760 points de dépense	99.B8.4H †↔ Traitement complexe en U-IMC chez l'enfant, 3431 à 3920 points de dépense
99.B8.1E †↔ Traitement complexe en U-IMC chez l'adulte, 2761 à 3220 points de dépense	99.B8.4I †↔ Traitement complexe en U-IMC chez l'enfant, 3921 à 4410 points de dépense
99.B8.1F †↔ Traitement complexe en U-IMC chez l'adulte, 3221 à 3680 points de dépense	99.B8.4J †↔ Traitement complexe en U-IMC chez l'enfant, 4411 à 4900 points de dépense
99.B8.1G †↔ Traitement complexe en U-IMC chez l'adulte, 3681 à 4600 points de dépense	99.B8.4K †↔ Traitement complexe en U-IMC chez l'enfant, 4901 à 5880 points de dépense
99.B8.1H †↔ Traitement complexe en U-IMC chez l'adulte, 4601 à 5520 points de dépense	99.B8.4L †↔ Traitement complexe en U-IMC chez l'enfant, 5881 à 6860 points de dépense
99.B8.1I †↔ Traitement complexe en U-IMC chez l'adulte, 5521 à 7360 points de dépense	99.B8.4M †↔ Traitement complexe en U-IMC chez l'enfant, 6861 à 7840 points de dépense
99.B8.1J †↔ Traitement complexe en U-IMC chez l'adulte, 7361 à 9200 points de dépense	99.B8.4N †↔ Traitement complexe en U-IMC chez l'enfant, 7841 à 9800 points de dépense
99.B8.1K †↔ Traitement complexe en U-IMC chez l'adulte, 9201 à 11040 points de dépense	99.B8.4O †↔ Traitement complexe en U-IMC chez l'enfant, 9801 à 11760 points de dépense
99.B8.1L †↔ Traitement complexe en U-IMC chez l'adulte, 11041 à 13800 points de dépense	99.B8.4P †↔ Traitement complexe en U-IMC chez l'enfant, 11761 à 13720 points de dépense
99.B8.1M †↔ Traitement complexe en U-IMC chez l'adulte, 13801 à 16560 points de dépense	99.B8.4Q †↔ Traitement complexe en U-IMC chez l'enfant, 13721 à 16660 points de dépense
99.B8.1N †↔ Traitement complexe en U-IMC chez l'adulte, 16561 à 19320 points de dépense	99.B8.4R †↔ Traitement complexe en U-IMC chez l'enfant, 16661 à 19600 points de dépense
99.B8.1O †↔ Traitement complexe en U-IMC chez l'adulte, 19321 points de dépense et plus	99.B8.4S †↔ Traitement complexe en U-IMC chez l'enfant, 19601 points de dépense et plus
99.B8.4C †↔ Traitement complexe en U-IMC chez l'enfant, 1765 à 2058 points de dépense	99.B8.5C †↔ Traitement complexe en U-IMC chez le nouveau-né, 1765 à 2058 points de dépense
99.B8.4D †↔ Traitement complexe en U-IMC chez l'enfant, 2059 à 2352 points de dépense	99.B8.5D †↔ Traitement complexe en U-IMC chez le nouveau-né, 2059 à 2352 points de dépense
99.B8.4E †↔ Traitement complexe en U-IMC chez l'enfant, 2353 à 2646 points de dépense	99.B8.5E †↔ Traitement complexe en U-IMC chez le nouveau-né, 2353 à 2646 points de dépense

99.B8.5F ‡↔ Traitement complexe en U-IMC chez le nouveau-né, 2647 à 2940 points de dépense	99.B8.5M ‡↔ Traitement complexe en U-IMC chez le nouveau-né, 6861 à 7840 points de dépense
99.B8.5G ‡↔ Traitement complexe en U-IMC chez le nouveau-né, 2941 à 3430 points de dépense	99.B8.5N ‡↔ Traitement complexe en U-IMC chez le nouveau-né, 7841 à 9800 points de dépense
99.B8.5H ‡↔ Traitement complexe en U-IMC chez le nouveau-né, 3431 à 3920 points de dépense	99.B8.5O ‡↔ Traitement complexe en U-IMC chez le nouveau-né, 9801 à 11760 points de dépense
99.B8.5I ‡↔ Traitement complexe en U-IMC chez le nouveau-né, 3921 à 4410 points de dépense	99.B8.5P ‡↔ Traitement complexe en U-IMC chez le nouveau-né, 11761 à 13720 points de dépense
99.B8.5J ‡↔ Traitement complexe en U-IMC chez le nouveau-né, 4411 à 4900 points de dépense	99.B8.5Q ‡↔ Traitement complexe en U-IMC chez le nouveau-né, 13721 à 16660 points de dépense
99.B8.5K ‡↔ Traitement complexe en U-IMC chez le nouveau-né, 4901 à 5880 points de dépense	99.B8.5R ‡↔ Traitement complexe en U-IMC chez le nouveau-né, 16661 à 19600 points de dépense
99.B8.5L ‡↔ Traitement complexe en U-IMC chez le nouveau-né, 5881 à 6860 points de dépense	99.B8.5S ‡↔ Traitement complexe en U-IMC chez le nouveau-né, 19601 points de dépense et plus

Procédure A43-3

93.8C.18 ‡↔ Réadaptation neurologique et neurochirurgicale précoce, au moins 70 à 83 jours de traitement	93.8C.1F ‡↔ Réadaptation neurologique et neurochirurgicale précoce, d'au moins 210 à 237 jours de traitement
93.8C.1A ‡↔ Réadaptation neurologique et neurochirurgicale précoce, au moins 84 à 97 jours de traitement	93.8C.1G ‡↔ Réadaptation neurologique et neurochirurgicale précoce, d'au moins 238 à 265 jours de traitement
93.8C.1B ‡↔ Réadaptation neurologique et neurochirurgicale précoce, au moins 98 à 125 jours de traitement	93.8C.1H ‡↔ Réadaptation neurologique et neurochirurgicale précoce, d'au moins 266 à 293 jours de traitement
93.8C.1C ‡↔ Réadaptation neurologique et neurochirurgicale précoce, au moins 126 à 153 jours de traitement	93.8C.1I ‡↔ Réadaptation neurologique et neurochirurgicale précoce, d'au moins 294 à 321 jours de traitement
93.8C.1D ‡↔ Réadaptation neurologique et neurochirurgicale précoce, au moins 154 à 181 jours de traitement	93.8C.1J ‡↔ Réadaptation neurologique et neurochirurgicale précoce, d'au moins 322 jours de traitement et plus
93.8C.1E ‡↔ Réadaptation neurologique et neurochirurgicale précoce, d'au moins 182 à 209 jours de traitement	

Procédure A43-4

93.8C.18 ‡↔ Réadaptation neurologique et neurochirurgicale précoce, au moins 70 à 83 jours de traitement	99.B8.1I ‡↔ Traitement complexe en U-IMC chez l'adulte, 5521 à 7360 points de dépense
93.8C.1A ‡↔ Réadaptation neurologique et neurochirurgicale précoce, au moins 84 à 97 jours de traitement	99.B8.1J ‡↔ Traitement complexe en U-IMC chez l'adulte, 7361 à 9200 points de dépense
93.8C.1B ‡↔ Réadaptation neurologique et neurochirurgicale précoce, au moins 98 à 125 jours de traitement	99.B8.1K ‡↔ Traitement complexe en U-IMC chez l'adulte, 9201 à 11040 points de dépense
93.8C.1C ‡↔ Réadaptation neurologique et neurochirurgicale précoce, au moins 126 à 153 jours de traitement	99.B8.1L ‡↔ Traitement complexe en U-IMC chez l'adulte, 11041 à 13800 points de dépense
93.8C.1D ‡↔ Réadaptation neurologique et neurochirurgicale précoce, au moins 154 à 181 jours de traitement	99.B8.1M ‡↔ Traitement complexe en U-IMC chez l'adulte, 13801 à 16560 points de dépense
93.8C.1E ‡↔ Réadaptation neurologique et neurochirurgicale précoce, d'au moins 182 à 209 jours de traitement	99.B8.1N ‡↔ Traitement complexe en U-IMC chez l'adulte, 16561 à 19320 points de dépense
93.8C.1F ‡↔ Réadaptation neurologique et neurochirurgicale précoce, d'au moins 210 à 237 jours de traitement	99.B8.1O ‡↔ Traitement complexe en U-IMC chez l'adulte, 19321 points de dépense et plus
93.8C.1G ‡↔ Réadaptation neurologique et neurochirurgicale précoce, d'au moins 238 à 265 jours de traitement	99.B8.4C ‡↔ Traitement complexe en U-IMC chez l'enfant, 1765 à 2058 points de dépense
93.8C.1H ‡↔ Réadaptation neurologique et neurochirurgicale précoce, d'au moins 266 à 293 jours de traitement	99.B8.4D ‡↔ Traitement complexe en U-IMC chez l'enfant, 2059 à 2352 points de dépense
93.8C.1I ‡↔ Réadaptation neurologique et neurochirurgicale précoce, d'au moins 294 à 321 jours de traitement	99.B8.4E ‡↔ Traitement complexe en U-IMC chez l'enfant, 2353 à 2646 points de dépense
93.8C.1J ‡↔ Réadaptation neurologique et neurochirurgicale précoce, d'au moins 322 jours de traitement et plus	99.B8.4F ‡↔ Traitement complexe en U-IMC chez l'enfant, 2647 à 2940 points de dépense
99.B8.1B ‡↔ Traitement complexe en U-IMC chez l'adulte, 1933 à 2208 points de dépense	99.B8.4G ‡↔ Traitement complexe en U-IMC chez l'enfant, 2941 à 3430 points de dépense
99.B8.1C ‡↔ Traitement complexe en U-IMC chez l'adulte, 2209 à 2484 points de dépense	99.B8.4H ‡↔ Traitement complexe en U-IMC chez l'enfant, 3431 à 3920 points de dépense
99.B8.1D ‡↔ Traitement complexe en U-IMC chez l'adulte, 2485 à 2760 points de dépense	99.B8.4I ‡↔ Traitement complexe en U-IMC chez l'enfant, 3921 à 4410 points de dépense
99.B8.1E ‡↔ Traitement complexe en U-IMC chez l'adulte, 2761 à 3220 points de dépense	99.B8.4J ‡↔ Traitement complexe en U-IMC chez l'enfant, 4411 à 4900 points de dépense
99.B8.1F ‡↔ Traitement complexe en U-IMC chez l'adulte, 3221 à 3680 points de dépense	99.B8.4K ‡↔ Traitement complexe en U-IMC chez l'enfant, 4901 à 5880 points de dépense
99.B8.1G ‡↔ Traitement complexe en U-IMC chez l'adulte, 3681 à 4600 points de dépense	99.B8.4L ‡↔ Traitement complexe en U-IMC chez l'enfant, 5881 à 6860 points de dépense
99.B8.1H ‡↔ Traitement complexe en U-IMC chez l'adulte, 4601 à 5520 points de dépense	99.B8.4M ‡↔ Traitement complexe en U-IMC chez l'enfant, 6861 à 7840 points de dépense

99.B8.4N ‡↔ Traitement complexe en U-IMC chez l'enfant, 7841 à 9800 points de dépense	99.B8.5I ‡↔ Traitement complexe en U-IMC chez le nouveau-né, 3921 à 4410 points de dépense
99.B8.4O ‡↔ Traitement complexe en U-IMC chez l'enfant, 9801 à 11760 points de dépense	99.B8.5J ‡↔ Traitement complexe en U-IMC chez le nouveau-né, 4411 à 4900 points de dépense
99.B8.4P ‡↔ Traitement complexe en U-IMC chez l'enfant, 11761 à 13720 points de dépense	99.B8.5K ‡↔ Traitement complexe en U-IMC chez le nouveau-né, 4901 à 5880 points de dépense
99.B8.4Q ‡↔ Traitement complexe en U-IMC chez l'enfant, 13721 à 16660 points de dépense	99.B8.5L ‡↔ Traitement complexe en U-IMC chez le nouveau-né, 5881 à 6860 points de dépense
99.B8.4R ‡↔ Traitement complexe en U-IMC chez l'enfant, 16661 à 19600 points de dépense	99.B8.5M ‡↔ Traitement complexe en U-IMC chez le nouveau-né, 6861 à 7840 points de dépense
99.B8.4S ‡↔ Traitement complexe en U-IMC chez l'enfant, 19601 points de dépense et plus	99.B8.5N ‡↔ Traitement complexe en U-IMC chez le nouveau-né, 7841 à 9800 points de dépense
99.B8.5C ‡↔ Traitement complexe en U-IMC chez le nouveau-né, 1765 à 2058 points de dépense	99.B8.5O ‡↔ Traitement complexe en U-IMC chez le nouveau-né, 9801 à 11760 points de dépense
99.B8.5D ‡↔ Traitement complexe en U-IMC chez le nouveau-né, 2059 à 2352 points de dépense	99.B8.5P ‡↔ Traitement complexe en U-IMC chez le nouveau-né, 11761 à 13720 points de dépense
99.B8.5E ‡↔ Traitement complexe en U-IMC chez le nouveau-né, 2353 à 2646 points de dépense	99.B8.5Q ‡↔ Traitement complexe en U-IMC chez le nouveau-né, 13721 à 16660 points de dépense
99.B8.5F ‡↔ Traitement complexe en U-IMC chez le nouveau-né, 2647 à 2940 points de dépense	99.B8.5R ‡↔ Traitement complexe en U-IMC chez le nouveau-né, 16661 à 19600 points de dépense
99.B8.5G ‡↔ Traitement complexe en U-IMC chez le nouveau-né, 2941 à 3430 points de dépense	99.B8.5S ‡↔ Traitement complexe en U-IMC chez le nouveau-né, 19601 points de dépense et plus
99.B8.5H ‡↔ Traitement complexe en U-IMC chez le nouveau-né, 3431 à 3920 points de dépense	

ADRG A46**Traitement complexe du patient paraplégique**

Procédure dans le tableau A46-3

DRG A46A**Traitement complexe du patient paraplégique, à partir de 196 jours de traitement ou traitement complexe de soins intensifs > 1177/1380 points**

(Procédure dans le tableau A46-4) et (procédure dans le tableau A46-5 ou procédure dans le tableau A46-6)

DRG A46B**Traitement complexe du patient paraplégique, de 112 à 195 jours de traitement de soins infirmiers complexes à partir de 51 points ou procédure opératoire complexe ou traitement de soins infirmiers complexes à partir de 101 points, ou traitement complexe du patient paraplégique de 112 à 195 jours de traitement ou traitement de soins infirmiers complexes à partir de 51 points ou procédure opératoire particulière, avec lésion de la moelle cervicale**

(Procédure dans le tableau A46-4) et (Procédures opératoires complexes ou (procédure dans le tableau A46-7 et procédure dans le tableau A46-8) ou procédure dans le tableau A46-9) ou (procédure dans le tableau A46-4) et (procédure dans le tableau A46-7 ou procédure dans le tableau A46-8 ou Procédures opératoires particulières) et (diagnostic dans le tableau A46-1)

DRG A46C**Traitement complexe du patient paraplégique, de 112 à 195 jours de traitement ou traitement de soins infirmiers complexes à partir de 51 points ou procédure opératoire particulière**

(Procédure dans le tableau A46-4) et (procédure dans le tableau A46-7 ou procédure dans le tableau A46-8 ou Procédures opératoires particulières)

DRG A46D**Traitement complexe du patient paraplégique, de 56 à 111 jours de traitement**

Procédure dans le tableau A46-4

DRG A46E**Traitement complexe du patient paraplégique, de 28 à 55 jours de traitement et situation coûteuse ou traitement complexe du patient paraplégique < 28 jours de traitement avec ulcère de décubitus et procédure opératoire particulière ou traitement de soins infirmiers complexes à partir de 101 points ou intervention complexe**

(Procédures de complication ou Procédures de complication pré-MDC ou Procédures opératoires complexes ou Traumatisme multiple ou au moins une procédure dans le tableau A46-10 ou Traitement sous vide ou (Procédures opératoires particulières et procédure dans le tableau A46-11) ou (procédure

dans le tableau A46-12 et diagnostic dans le tableau A46-2 et Procédures opératoires particulières)) et (procédure dans le tableau A46-13 ou (au moins une procédure dans le tableau A46-14 et diagnostic dans le tableau A46-2 et Procédures opératoires particulières) ou procédure dans le tableau A46-15 ou procédure dans le tableau A46-9 ou au moins une procédure dans le tableau A46-16 ou au moins deux procédures dans le tableau A46-17)

DRG A46F

Traitement complexe du patient paraplégique < 28 jours de traitement avec procédure opératoire de complication, complexe ou particulière ou traumatisme multiple ou traitement complexe de soins intensifs > 392/552 points ou traitement sous vide ou traitement de soins infirmiers complexes à partir de 46 points

Procédures de complication ou Procédures de complication pré-MDC ou Procédures opératoires complexes ou Traumatisme multiple ou au moins une procédure dans le tableau A46-10 ou Traitement sous vide ou (Procédures opératoires particulières et procédure dans le tableau A46-11) ou (procédure dans le tableau A46-12 et diagnostic dans le tableau A46-2 et Procédures opératoires particulières)

DRG A46G

Traitement complexe du patient paraplégique < 56 jours de traitement

Diagnostic A46-1

G82.60	Hauteur fonctionnelle des lésions de la moelle épinière: C1-C3	S14.74	Niveau fonctionnel d'une lésion de la moelle cervicale: C4
G82.61	Hauteur fonctionnelle des lésions de la moelle épinière: C4-C5	S14.75	Niveau fonctionnel d'une lésion de la moelle cervicale: C5
G82.62	Hauteur fonctionnelle des lésions de la moelle épinière: C6-C8	S14.76	Niveau fonctionnel d'une lésion de la moelle cervicale: C6
G82.63	Hauteur fonctionnelle des lésions de la moelle épinière: D1-D6	S14.77	Niveau fonctionnel d'une lésion de la moelle cervicale: C7
S14.71	Niveau fonctionnel d'une lésion de la moelle cervicale: C1	S14.78	Niveau fonctionnel d'une lésion de la moelle cervicale: C8
S14.72	Niveau fonctionnel d'une lésion de la moelle cervicale: C2	S22.01	Fracture d'une vertèbre dorsale: D1 et D2
S14.73	Niveau fonctionnel d'une lésion de la moelle cervicale: C3	S22.02	Fracture d'une vertèbre dorsale: D3 et D4

Procédure A46-10

93.9G.72 †↔	Ventilation invasive, d'au moins 7 jusqu'à 13 jours de traitement	99.B7.15 †↔	Traitement complexe de médecine intensive, 553 à 828 points de dépense
93.9G.73 †↔	Ventilation invasive, d'au moins 14 jusqu'à 20 jours de traitement	99.B7.16 †↔	Traitement complexe de médecine intensive, 829 à 1104 points de dépense
93.9G.74 †↔	Ventilation invasive, d'au moins 21 jusqu'à 27 jours de traitement	99.B7.17 †↔	Traitement complexe de médecine intensive, 1105 à 1380 points de dépense
93.9G.75 †↔	Ventilation invasive, d'au moins 28 jusqu'à 55 jours de traitement	99.B7.18 †↔	Traitement complexe de médecine intensive, 1381 à 1656 points de dépense
93.9G.76 †↔	Ventilation invasive, d'au moins 56 jusqu'à 83 jours de traitement	99.B7.1A †↔	Traitement complexe de médecine intensive, 1657 à 1932 points de dépense
93.9G.77 †↔	Ventilation invasive, d'au moins 84 jusqu'à 111 jours de traitement	99.B7.1B †↔	Traitement complexe de médecine intensive, 1933 à 2208 points de dépense
93.9G.78 †↔	Ventilation invasive, d'au moins 112 jusqu'à 139 jours de traitement	99.B7.1C †↔	Traitement complexe de médecine intensive, 2209 à 2484 points de dépense
93.9G.7A †↔	Ventilation invasive, d'au moins 140 jusqu'à 167 jours de traitement	99.B7.1D †↔	Traitement complexe de médecine intensive, 2485 à 2760 points de dépense
93.9G.7B †↔	Ventilation invasive, d'au moins 168 jusqu'à 195 jours de traitement	99.B7.1E †↔	Traitement complexe de médecine intensive, 2761 à 3220 points de dépense
93.9G.7C †↔	Ventilation invasive, d'au moins 196 jusqu'à 223 jours de traitement	99.B7.1F †↔	Traitement complexe de médecine intensive, 3221 à 3680 points de dépense
93.9G.7D †↔	Ventilation invasive, d'au moins 224 jusqu'à 251 jours de traitement	99.B7.1G †↔	Traitement complexe de médecine intensive, 3681 à 4600 points de dépense
93.9G.7E †↔	Ventilation invasive, d'au moins 252 jusqu'à 279 jours de traitement	99.B7.1H †↔	Traitement complexe de médecine intensive, 4601 à 5520 points de dépense
93.9G.7F †↔	Ventilation invasive, d'au moins 280 jusqu'à 307 jours de traitement	99.B7.1I †↔	Traitement complexe de médecine intensive, 5521 à 7360 points de dépense
93.9G.7G †↔	Ventilation invasive, d'au moins 308 jusqu'à 335 jours de traitement	99.B7.1J †↔	Traitement complexe de médecine intensive, 7361 à 9200 points de dépense
93.9G.7H †↔	Ventilation invasive, d'au moins 336 jusqu'à 363 jours de traitement	99.B7.1K †↔	Traitement complexe de médecine intensive, 9201 à 11040 points de dépense
93.9G.7I †↔	Ventilation invasive, 364 jours de traitement et plus		

Procédure A46-11

- 93.87.26 ‡↔ Traitement complexe de réadaptation en paraplégie, d'au moins 7 jusqu'à 27 jours de traitement, moyenne de 10 séances par semaine
- 93.87.27 ‡↔ Traitement complexe de réadaptation en paraplégie, d'au moins 7 jusqu'à 27 jours de traitement, moyenne de 15 séances par semaine
- 93.87.28 ‡↔ Traitement complexe de réadaptation en paraplégie, d'au moins 7 jusqu'à 27 jours de traitement, moyenne de 20 séances par semaine
- 93.87.2A ‡↔ Traitement complexe de réadaptation en paraplégie, d'au moins 7 jusqu'à 27 jours de traitement, moyenne de 30 séances par semaine
- 93.87.31 ‡↔ Traitement complexe de réadaptation en paraplégie, au moins 28 à 55 jours de traitement, moyenne de 10 séances par semaine
- 93.87.32 ‡↔ Traitement complexe de réadaptation en paraplégie, au moins 28 à 55 jours de traitement, moyenne de 15 séances par semaine
- 93.87.33 ‡↔ Traitement complexe de réadaptation en paraplégie, au moins 28 à 55 jours de traitement, moyenne de 20 séances par semaine
- 93.87.34 ‡↔ Traitement complexe de réadaptation en paraplégie, au moins 28 à 55 jours de traitement, moyenne de 30 séances par semaine

Procédure A46-12

- 93.87.25 ‡↔ Traitement complexe de réadaptation en paraplégie, jusqu'à 6 jours de traitement

Procédure A46-13

- 93.87.31 ‡↔ Traitement complexe de réadaptation en paraplégie, au moins 28 à 55 jours de traitement, moyenne de 10 séances par semaine
- 93.87.32 ‡↔ Traitement complexe de réadaptation en paraplégie, au moins 28 à 55 jours de traitement, moyenne de 15 séances par semaine
- 93.87.33 ‡↔ Traitement complexe de réadaptation en paraplégie, au moins 28 à 55 jours de traitement, moyenne de 20 séances par semaine
- 93.87.34 ‡↔ Traitement complexe de réadaptation en paraplégie, au moins 28 à 55 jours de traitement, moyenne de 30 séances par semaine

Procédure A46-14

- 93.87.25 ‡↔ Traitement complexe de réadaptation en paraplégie, jusqu'à 6 jours de traitement
- 93.87.26 ‡↔ Traitement complexe de réadaptation en paraplégie, d'au moins 7 jusqu'à 27 jours de traitement, moyenne de 10 séances par semaine

Procédure A46-15

- 99.B6.26 ‡↔ Traitement complexe de la main, d'au moins 7 à 13 jours de traitement
- 99.B6.27 ‡↔ Traitement complexe de la main, d'au moins 14 à 20 jours de traitement
- 99.B6.28 ‡↔ Traitement complexe de la main, 21 et plus de jours de traitement

Procédure A46-16

- 7A.71.13 ↔ Fusion de vertèbres avec stabilisation de la colonne vertébrale, abord dorsal et dorsolatéral, 3 segments
- 7A.71.14 ↔ Fusion de vertèbres avec stabilisation de la colonne vertébrale, abord dorsal et dorsolatéral, 4 segments
- 7A.71.15 ↔ Fusion de vertèbres avec stabilisation de la colonne vertébrale, abord dorsal et dorsolatéral, 5 segments
- 7A.71.16 ↔ Fusion de vertèbres avec stabilisation de la colonne vertébrale, abord dorsal et dorsolatéral, 6 segments
- 7A.71.26 ↔ Fusion de vertèbres avec stabilisation de la colonne vertébrale, abord ventral, 6 segments
- 7A.72.13 ↔ Stabilisation dynamique de la colonne vertébrale, abord dorsal et dorsolatéral, 3 segments
- 7A.72.14 ↔ Stabilisation dynamique de la colonne vertébrale, abord dorsal et dorsolatéral, 4 segments
- 7A.72.15 ↔ Stabilisation dynamique de la colonne vertébrale, abord dorsal et dorsolatéral, 5 segments
- 7A.72.16 ↔ Stabilisation dynamique de la colonne vertébrale, abord dorsal et dorsolatéral, 6 segments
- 7A.72.23 ↔ Stabilisation dynamique de la colonne vertébrale, abord ventral, 3 segments
- 7A.72.24 ↔ Stabilisation dynamique de la colonne vertébrale, abord ventral, 4 segments
- 7A.72.25 ↔ Stabilisation dynamique de la colonne vertébrale, abord ventral, 5 segments
- 7A.72.26 ↔ Stabilisation dynamique de la colonne vertébrale, abord ventral, 6 segments
- 7A.74.13 ↔ Fusion de vertèbres pour correction de position, abord dorsal et dorsolatéral, 3 segments
- 7A.74.14 ↔ Fusion de vertèbres pour correction de position, abord dorsal et dorsolatéral, 4 segments
- 7A.74.15 ↔ Fusion de vertèbres pour correction de position, abord dorsal et dorsolatéral, 5 segments
- 7A.74.16 ↔ Fusion de vertèbres pour correction de position, abord dorsal et dorsolatéral, 6 segments
- 7A.74.23 ↔ Fusion de vertèbres pour correction de position, abord ventral, 3 segments
- 7A.74.24 ↔ Fusion de vertèbres pour correction de position, abord ventral, 4 segments
- 7A.74.25 ↔ Fusion de vertèbres pour correction de position, abord ventral, 5 segments
- 7A.74.26 ↔ Fusion de vertèbres pour correction de position, abord ventral, 6 segments

Diagnostic A46-2

L89.20	Ulcère de décubitus, stade 3: Tête	L89.30	Ulcère de décubitus, stade 4: Tête
L89.21	Ulcère de décubitus, stade 3: Extrémité supérieure	L89.31	Ulcère de décubitus, stade 4: Extrémité supérieure
L89.22	Ulcère de décubitus, stade 3: Apophyse épineuse	L89.32	Ulcère de décubitus, stade 4: Apophyse épineuse
L89.23	Ulcère de décubitus, stade 3: Crête iliaque	L89.33	Ulcère de décubitus, stade 4: Crête iliaque
L89.24	Ulcère de décubitus, stade 3: Sacrum	L89.34	Ulcère de décubitus, stade 4: Sacrum
L89.25	Ulcère de décubitus, stade 3: Ischion	L89.35	Ulcère de décubitus, stade 4: Ischion
L89.26	Ulcère de décubitus, stade 3: Trochanter	L89.36	Ulcère de décubitus, stade 4: Trochanter
L89.27	Ulcère de décubitus, stade 3: Talon	L89.37	Ulcère de décubitus, stade 4: Talon
L89.28	Ulcère de décubitus, stade 3: Autre localisation de l'extrémité inférieure	L89.38	Ulcère de décubitus, stade 4: Autre localisation de l'extrémité inférieure
L89.29	Ulcère de décubitus, stade 3: Autre localisation et localisation non précisée	L89.39	Ulcère de décubitus, stade 4: Autre localisation et localisation non précisée

Procédure A46-3

93.87.25 ‡↔	Traitement complexe de réadaptation en paraplégie, jusqu'à 6 jours de traitement	93.87.62 ‡↔	Traitement complexe de réadaptation en paraplégie, au moins 112 à 139 jours de traitement, moyenne de 15 séances par semaine
93.87.26 ‡↔	Traitement complexe de réadaptation en paraplégie, d'au moins 7 jusqu'à 27 jours de traitement, moyenne de 10 séances par semaine	93.87.63 ‡↔	Traitement complexe de réadaptation en paraplégie, au moins 112 à 139 jours de traitement, moyenne de 20 séances par semaine
93.87.27 ‡↔	Traitement complexe de réadaptation en paraplégie, d'au moins 7 jusqu'à 27 jours de traitement, moyenne de 15 séances par semaine	93.87.64 ‡↔	Traitement complexe de réadaptation en paraplégie, au moins 112 à 139 jours de traitement, moyenne de 30 séances par semaine
93.87.28 ‡↔	Traitement complexe de réadaptation en paraplégie, d'au moins 7 jusqu'à 27 jours de traitement, moyenne de 20 séances par semaine	93.87.71 ‡↔	Traitement complexe de réadaptation en paraplégie, au moins 140 à 167 jours de traitement, moyenne de 10 séances par semaine
93.87.2A ‡↔	Traitement complexe de réadaptation en paraplégie, d'au moins 7 jusqu'à 27 jours de traitement, moyenne de 30 séances par semaine	93.87.72 ‡↔	Traitement complexe de réadaptation en paraplégie, au moins 140 à 167 jours de traitement, moyenne de 15 séances par semaine
93.87.31 ‡↔	Traitement complexe de réadaptation en paraplégie, au moins 28 à 55 jours de traitement, moyenne de 10 séances par semaine	93.87.73 ‡↔	Traitement complexe de réadaptation en paraplégie, au moins 140 à 167 jours de traitement, moyenne de 20 séances par semaine
93.87.32 ‡↔	Traitement complexe de réadaptation en paraplégie, au moins 28 à 55 jours de traitement, moyenne de 15 séances par semaine	93.87.74 ‡↔	Traitement complexe de réadaptation en paraplégie, au moins 140 à 167 jours de traitement, moyenne de 30 séances par semaine
93.87.33 ‡↔	Traitement complexe de réadaptation en paraplégie, au moins 28 à 55 jours de traitement, moyenne de 20 séances par semaine	93.87.81 ‡↔	Traitement complexe de réadaptation en paraplégie, au moins 168 à 195 jours de traitement, moyenne de 10 séances par semaine
93.87.34 ‡↔	Traitement complexe de réadaptation en paraplégie, au moins 28 à 55 jours de traitement, moyenne de 30 séances par semaine	93.87.82 ‡↔	Traitement complexe de réadaptation en paraplégie, au moins 168 à 195 jours de traitement, moyenne de 15 séances par semaine
93.87.41 ‡↔	Traitement complexe de réadaptation en paraplégie, au moins 56 à 83 jours de traitement, moyenne de 10 séances par semaine	93.87.83 ‡↔	Traitement complexe de réadaptation en paraplégie, au moins 168 à 195 jours de traitement, moyenne de 20 séances par semaine
93.87.42 ‡↔	Traitement complexe de réadaptation en paraplégie, au moins 56 à 83 jours de traitement, moyenne de 15 séances par semaine	93.87.84 ‡↔	Traitement complexe de réadaptation en paraplégie, au moins 168 à 195 jours de traitement, moyenne de 30 séances par semaine
93.87.43 ‡↔	Traitement complexe de réadaptation en paraplégie, au moins 56 à 83 jours de traitement, moyenne de 20 séances par semaine	93.87.A1 ‡↔	Traitement complexe de réadaptation en paraplégie, au moins 196 à 223 jours de traitement, moyenne de 10 séances par semaine
93.87.44 ‡↔	Traitement complexe de réadaptation en paraplégie, au moins 56 à 83 jours de traitement, moyenne de 30 séances par semaine	93.87.A2 ‡↔	Traitement complexe de réadaptation en paraplégie, au moins 196 à 223 jours de traitement, moyenne de 15 séances par semaine
93.87.51 ‡↔	Traitement complexe de réadaptation en paraplégie, au moins 84 à 111 jours de traitement, moyenne de 10 séances par semaine	93.87.A3 ‡↔	Traitement complexe de réadaptation en paraplégie, au moins 196 à 223 jours de traitement, moyenne de 20 séances par semaine
93.87.52 ‡↔	Traitement complexe de réadaptation en paraplégie, au moins 84 à 111 jours de traitement, moyenne de 15 séances par semaine	93.87.A4 ‡↔	Traitement complexe de réadaptation en paraplégie, au moins 196 à 223 jours de traitement, moyenne de 30 séances par semaine
93.87.53 ‡↔	Traitement complexe de réadaptation en paraplégie, au moins 84 à 111 jours de traitement, moyenne de 20 séances par semaine	93.87.B1 ‡↔	Traitement complexe de réadaptation en paraplégie, au moins 224 à 251 jours de traitement, moyenne de 10 séances par semaine
93.87.54 ‡↔	Traitement complexe de réadaptation en paraplégie, au moins 84 à 111 jours de traitement, moyenne de 30 séances par semaine	93.87.B2 ‡↔	Traitement complexe de réadaptation en paraplégie, au moins 224 à 251 jours de traitement, moyenne de 15 séances par semaine
93.87.61 ‡↔	Traitement complexe de réadaptation en paraplégie, au moins 112 à 139 jours de traitement, moyenne de 10 séances par semaine		

Procédure A46-6

- 99.B7.18 †↔ Traitement complexe de médecine intensive, 1381 à 1656 points de dépense
- 99.B7.1A †↔ Traitement complexe de médecine intensive, 1657 à 1932 points de dépense
- 99.B7.1B †↔ Traitement complexe de médecine intensive, 1933 à 2208 points de dépense
- 99.B7.1C †↔ Traitement complexe de médecine intensive, 2209 à 2484 points de dépense
- 99.B7.1D †↔ Traitement complexe de médecine intensive, 2485 à 2760 points de dépense
- 99.B7.1E †↔ Traitement complexe de médecine intensive, 2761 à 3220 points de dépense
- 99.B7.1F †↔ Traitement complexe de médecine intensive, 3221 à 3680 points de dépense
- 99.B7.1G †↔ Traitement complexe de médecine intensive, 3681 à 4600 points de dépense
- 99.B7.1H †↔ Traitement complexe de médecine intensive, 4601 à 5520 points de dépense
- 99.B7.1I †↔ Traitement complexe de médecine intensive, 5521 à 7360 points de dépense
- 99.B7.1J †↔ Traitement complexe de médecine intensive, 7361 à 9200 points de dépense
- 99.B7.1K †↔ Traitement complexe de médecine intensive, 9201 à 11040 points de dépense
- 99.B7.1L †↔ Traitement complexe de médecine intensive, 11041 à 13800 points de dépense
- 99.B7.1M †↔ Traitement complexe de médecine intensive, 13801 à 16560 points de dépense
- 99.B7.1N †↔ Traitement complexe de médecine intensive, 16561 à 19320 points de dépense
- 99.B7.1O †↔ Traitement complexe de médecine intensive, 19321 points de dépense et plus
- 99.B7.4A †↔ Traitement complexe de médecine intensive chez l'enfant (procédure de base), 1177 à 1470 points de dépense
- 99.B7.4B †↔ Traitement complexe de médecine intensive chez l'enfant (procédure de base), 1471 à 1764 points de dépense
- 99.B7.4C †↔ Traitement complexe de médecine intensive chez l'enfant (procédure de base), 1765 à 2058 points de dépense
- 99.B7.4D †↔ Traitement complexe de médecine intensive chez l'enfant (procédure de base), 2059 à 2352 points de dépense
- 99.B7.4E †↔ Traitement complexe de médecine intensive chez l'enfant (procédure de base), 2353 à 2646 points de dépense
- 99.B7.4F †↔ Traitement complexe de médecine intensive chez l'enfant (procédure de base), 2647 à 2940 points de dépense
- 99.B7.4G †↔ Traitement complexe de médecine intensive chez l'enfant (procédure de base), 2941 à 3430 points de dépense
- 99.B7.4H †↔ Traitement complexe de médecine intensive chez l'enfant (procédure de base), 3431 à 3920 points de dépense
- 99.B7.4I †↔ Traitement complexe de médecine intensive chez l'enfant (procédure de base), 3921 à 4410 points de dépense
- 99.B7.4J †↔ Traitement complexe de médecine intensive chez l'enfant (procédure de base), 4411 à 4900 points de dépense
- 99.B7.4K †↔ Traitement complexe de médecine intensive chez l'enfant (procédure de base), 4901 à 5880 points de dépense
- 99.B7.4L †↔ Traitement complexe de médecine intensive chez l'enfant (procédure de base), 5881 à 6860 points de dépense
- 99.B7.4M †↔ Traitement complexe de médecine intensive chez l'enfant (procédure de base), 6861 à 7840 points de dépense
- 99.B7.4N †↔ Traitement complexe de médecine intensive chez l'enfant (procédure de base), 7841 à 9800 points de dépense
- 99.B7.4O †↔ Traitement complexe de médecine intensive chez l'enfant (procédure de base), 9801 à 11760 points de dépense
- 99.B7.4P †↔ Traitement complexe de médecine intensive chez l'enfant (procédure de base), 11761 à 13720 points de dépense
- 99.B7.4Q †↔ Traitement complexe de médecine intensive chez l'enfant (procédure de base), 13721 à 16660 points de dépense
- 99.B7.4R †↔ Traitement complexe de médecine intensive chez l'enfant (procédure de base), 16661 à 19600 points de dépense
- 99.B7.4S †↔ Traitement complexe de médecine intensive chez l'enfant (procédure de base), 19601 points de dépense et plus
- 99.B7.5A †↔ Traitement complexe de médecine intensive chez le nouveau-né (procédure de base), 1177 à 1470 points de dépense
- 99.B7.5B †↔ Traitement complexe de médecine intensive chez le nouveau-né (procédure de base), 1471 à 1764 points de dépense
- 99.B7.5C †↔ Traitement complexe de médecine intensive chez le nouveau-né (procédure de base), 1765 à 2058 points de dépense
- 99.B7.5D †↔ Traitement complexe de médecine intensive chez le nouveau-né (procédure de base), 2059 à 2352 points de dépense
- 99.B7.5E †↔ Traitement complexe de médecine intensive chez le nouveau-né (procédure de base), 2353 à 2646 points de dépense
- 99.B7.5F †↔ Traitement complexe de médecine intensive chez le nouveau-né (procédure de base), 2647 à 2940 points de dépense
- 99.B7.5G †↔ Traitement complexe de médecine intensive chez le nouveau-né (procédure de base), 2941 à 3430 points de dépense
- 99.B7.5H †↔ Traitement complexe de médecine intensive chez le nouveau-né (procédure de base), 3431 à 3920 points de dépense
- 99.B7.5I †↔ Traitement complexe de médecine intensive chez le nouveau-né (procédure de base), 3921 à 4410 points de dépense
- 99.B7.5J †↔ Traitement complexe de médecine intensive chez le nouveau-né (procédure de base), 4411 à 4900 points de dépense
- 99.B7.5K †↔ Traitement complexe de médecine intensive chez le nouveau-né (procédure de base), 4901 à 5880 points de dépense
- 99.B7.5L †↔ Traitement complexe de médecine intensive chez le nouveau-né (procédure de base), 5881 à 6860 points de dépense
- 99.B7.5M †↔ Traitement complexe de médecine intensive chez le nouveau-né (procédure de base), 6861 à 7840 points de dépense
- 99.B7.5N †↔ Traitement complexe de médecine intensive chez le nouveau-né (procédure de base), 7841 à 9800 points de dépense
- 99.B7.5O †↔ Traitement complexe de médecine intensive chez le nouveau-né (procédure de base), 9801 à 11760 points de dépense

- 99.B7.5P †↔ Traitement complexe de médecine intensive chez le nouveau-né (procédure de base), 11761 à 13720 points de dépense
- 99.B7.5Q †↔ Traitement complexe de médecine intensive chez le nouveau-né (procédure de base), 13721 à 16660 points de dépense
- 99.B7.5R †↔ Traitement complexe de médecine intensive chez le nouveau-né (procédure de base), 16661 à 19600 points de dépense
- 99.B7.5S †↔ Traitement complexe de médecine intensive chez le nouveau-né (procédure de base), 19601 points de dépense et plus

Procédure A46-7

- 93.87.61 †↔ Traitement complexe de réadaptation en paraplégie, au moins 112 à 139 jours de traitement, moyenne de 10 séances par semaine
- 93.87.62 †↔ Traitement complexe de réadaptation en paraplégie, au moins 112 à 139 jours de traitement, moyenne de 15 séances par semaine
- 93.87.63 †↔ Traitement complexe de réadaptation en paraplégie, au moins 112 à 139 jours de traitement, moyenne de 20 séances par semaine
- 93.87.64 †↔ Traitement complexe de réadaptation en paraplégie, au moins 112 à 139 jours de traitement, moyenne de 30 séances par semaine
- 93.87.71 †↔ Traitement complexe de réadaptation en paraplégie, au moins 140 à 167 jours de traitement, moyenne de 10 séances par semaine
- 93.87.72 †↔ Traitement complexe de réadaptation en paraplégie, au moins 140 à 167 jours de traitement, moyenne de 15 séances par semaine
- 93.87.73 †↔ Traitement complexe de réadaptation en paraplégie, au moins 140 à 167 jours de traitement, moyenne de 20 séances par semaine
- 93.87.74 †↔ Traitement complexe de réadaptation en paraplégie, au moins 140 à 167 jours de traitement, moyenne de 30 séances par semaine
- 93.87.81 †↔ Traitement complexe de réadaptation en paraplégie, au moins 168 à 195 jours de traitement, moyenne de 10 séances par semaine
- 93.87.82 †↔ Traitement complexe de réadaptation en paraplégie, au moins 168 à 195 jours de traitement, moyenne de 15 séances par semaine
- 93.87.83 †↔ Traitement complexe de réadaptation en paraplégie, au moins 168 à 195 jours de traitement, moyenne de 20 séances par semaine
- 93.87.84 †↔ Traitement complexe de réadaptation en paraplégie, au moins 168 à 195 jours de traitement, moyenne de 30 séances par semaine

Procédure A46-8

- 99.C2.1D †↔ Traitement de soins infirmiers complexes chez les adultes, 51 à 55 points de dépense
- 99.C2.1E †↔ Traitement de soins infirmiers complexes chez les adultes, 56 à 60 points de dépense
- 99.C2.1F †↔ Traitement de soins infirmiers complexes chez les adultes, 61 à 65 points de dépense
- 99.C2.1G †↔ Traitement de soins infirmiers complexes chez les adultes, 66 à 70 points de dépense
- 99.C2.1H †↔ Traitement de soins infirmiers complexes chez les adultes, 71 à 80 points de dépense
- 99.C2.1I †↔ Traitement de soins infirmiers complexes chez les adultes, 81 à 90 points de dépense
- 99.C2.1J †↔ Traitement de soins infirmiers complexes chez les adultes, 91 à 100 points de dépense
- 99.C2.1K †↔ Traitement de soins infirmiers complexes chez les adultes, 101 à 125 points de dépense
- 99.C2.1L †↔ Traitement de soins infirmiers complexes chez les adultes, 126 à 150 points de dépense
- 99.C2.1M †↔ Traitement de soins infirmiers complexes chez les adultes, 151 à 175 points de dépense
- 99.C2.1N †↔ Traitement de soins infirmiers complexes chez les adultes, 176 à 200 points de dépense
- 99.C2.1O †↔ Traitement de soins infirmiers complexes chez les adultes, 201 à 225 points de dépense
- 99.C2.1P †↔ Traitement de soins infirmiers complexes chez les adultes, 226 à 250 points de dépense
- 99.C2.1Q †↔ Traitement de soins infirmiers complexes chez les adultes, 251 à 275 points de dépense
- 99.C2.1R †↔ Traitement de soins infirmiers complexes chez les adultes, 276 à 300 points de dépense
- 99.C2.1S †↔ Traitement de soins infirmiers complexes chez les adultes, 301 à 350 points de dépense
- 99.C2.1T †↔ Traitement de soins infirmiers complexes chez les adultes, 351 à 400 points de dépense
- 99.C2.1U †↔ Traitement de soins infirmiers complexes chez les adultes, 401 à 450 points de dépense
- 99.C2.1V †↔ Traitement de soins infirmiers complexes chez les adultes, 451 à 500 points de dépense
- 99.C2.1W †↔ Traitement de soins infirmiers complexes chez les adultes, 501 à 600 points de dépense
- 99.C2.1Y †↔ Traitement de soins infirmiers complexes chez les adultes, 601 à 700 points de dépense
- 99.C2.21 †↔ Traitement de soins infirmiers complexes chez les adultes, 701 à 800 points de dépense
- 99.C2.22 †↔ Traitement de soins infirmiers complexes chez les adultes, 801 à 900 points de dépense
- 99.C2.23 †↔ Traitement de soins infirmiers complexes chez les adultes, 901 à 1000 points de dépense
- 99.C2.24 †↔ Traitement de soins infirmiers complexes chez les adultes, 1001 à 1100 points de dépense
- 99.C2.25 †↔ Traitement de soins infirmiers complexes chez les adultes, 1101 à 1200 points de dépense
- 99.C2.26 †↔ Traitement de soins infirmiers complexes chez les adultes, 1201 à 1300 points de dépense
- 99.C2.27 †↔ Traitement de soins infirmiers complexes chez les adultes, 1301 à 1400 points de dépense
- 99.C2.28 †↔ Traitement de soins infirmiers complexes chez les adultes, 1401 à 1500 points de dépense
- 99.C2.2A †↔ Traitement de soins infirmiers complexes chez les adultes, 1501 à 1600 points de dépense
- 99.C2.2B †↔ Traitement de soins infirmiers complexes chez les adultes, 1601 à 1700 points de dépense
- 99.C2.2C †↔ Traitement de soins infirmiers complexes chez les adultes, 1701 à 1800 points de dépense
- 99.C2.2D †↔ Traitement de soins infirmiers complexes chez les adultes, 1801 à 1900 points de dépense
- 99.C2.2E †↔ Traitement de soins infirmiers complexes chez les adultes, 1901 à 2000 points de dépense
- 99.C2.2F †↔ Traitement de soins infirmiers complexes chez les adultes, 2001 à 2100 points de dépense
- 99.C2.2G †↔ Traitement de soins infirmiers complexes chez les adultes, 2101 à 2200 points de dépense
- 99.C2.2H †↔ Traitement de soins infirmiers complexes chez les adultes, 2201 à 2300 points de dépense
- 99.C2.2I †↔ Traitement de soins infirmiers complexes chez les adultes, 2301 à 2400 points de dépense

ADRГ A50**Thérapie par radioligands**

Procédure dans le tableau A50-1 et procédure pas dans le tableau A50-2

DRГ A50A**Radiothérapie intravasculaire sélective**

Procédure dans le tableau A50-3

DRГ A50B**Radiothérapie particulière par ciblage de récepteurs avec l'analogue de la somatostatine conjugué au DOTA**

Procédure dans le tableau A50-4

DRГ A50C**Radiothérapie par ciblage de récepteurs par ligands de PSMA particuliers**

Procédure dans le tableau A50-5

DRГ A50D**Radiothérapie intravasculaire par radionucléides ou radiothérapie à petites molécules****Procédure A50-1**

- | | |
|---|---|
| 92.28.24 ↔ Radio-chimioembolisation intravasculaire sélective par le I-131-lipiodol | 92.28.65 ↔ Radiothérapie par ciblage de récepteurs avec l'analogue de la somatostatine TATE [octréotate] conjugué au DOTA |
| 92.28.25 ↔ Radiothérapie intravasculaire sélective [SIRT] par embolisation avec des microsphères marquées à l'yttrium-90 | 92.28.66 ↔ Radiothérapie par ciblage de récepteurs par antagonistes de la somatostatine |
| 92.28.26 ↔ Radiothérapie intravasculaire sélective [SIRT] par embolisation avec des microsphères marquées à l'holmium-166 | 92.28.69 ↔ Radiothérapie à petites molécules, autre |
| 92.28.64 ↔ Radiothérapie par ciblage de récepteurs avec l'analogue de la somatostatine TOC [octréotide] conjugué au DOTA | 92.28.6B ↔ Radiothérapie par ciblage de récepteurs par 177Lu-PSMA I&T [177Lu-ITG-PSMA-1] |
| | 92.28.6C ↔ Radiothérapie par ciblage de récepteurs par autres ligands du PSMA |

Procédure A50-2

- | | |
|--|---|
| 01.12.00 ↔ Biopsie de méninges cérébrales à ciel ouvert, SAP | 01.24.11 ↔ Autre craniotomie pour évacuation d'hématome épidual |
| 01.12.10 ↔ Biopsie stéréotaxique de méninges cérébrales, à ciel ouvert | 01.24.12 ↔ Autre craniotomie pour évacuation d'empyème épidual |
| 01.12.99 ↔ Biopsie de méninges cérébrales à ciel ouvert, autre | 01.24.13 ↔ Autre craniotomie, insertion de matériel alloplastique ou de réservoir médicamenteux dans les os crâniens ou l'espace épidual |
| 01.13.00 ↔ Biopsie fermée [percutanée] [à l'aiguille] du cerveau, SAP | 01.24.14 ↔ Autre craniotomie, ablation de matériel alloplastique ou de réservoir médicamenteux des os crâniens ou de l'espace épidual |
| 01.13.10 ↔ Biopsie stéréotaxique fermée [percutanée] [à l'aiguille] du cerveau | 01.24.15 ↔ Autre craniotomie, extraction de corps étranger des os crâniens ou de l'espace épidual |
| 01.13.99 ↔ Biopsie fermée [percutanée] [à l'aiguille] du cerveau, autre | 01.24.16 ↔ Autre craniotomie pour autre drainage de liquide épidual ou pour d'autres raisons |
| 01.14.00 ↔ Biopsie du cerveau à ciel ouvert, SAP | 01.25.10 ↔ Autre craniectomie avec décompression |
| 01.14.10 ↔ Biopsie stéréotaxique du cerveau à ciel ouvert | 01.25.11 ↔ Autre craniectomie pour évacuation d'hématome épidual |
| 01.14.99 ↔ Biopsie du cerveau à ciel ouvert, autre | 01.25.12 ↔ Autre craniectomie pour évacuation d'empyème épidual |
| 01.15 ↔ Biopsie du crâne | 01.25.13 ↔ Autre craniectomie, extraction de corps étranger des os crâniens ou de l'espace épidual |
| 01.18.20 ↔ Biopsie de vaisseau intracrânien à ciel ouvert | 01.25.14 ↔ Autre craniectomie, insertion de matériel alloplastique ou de réservoir médicamenteux dans les os crâniens ou l'espace épidual |
| 01.18.21 ↔ Biopsie stéréotaxique de vaisseau intracrânien, à ciel ouvert | 01.25.19 ↔ Autre craniectomie pour drainage de liquide épidual ou pour d'autres raisons |
| 01.18.29 ↔ Biopsie de vaisseau intracrânien à ciel ouvert, autre | 01.25.20 ↔ Autre craniectomie, craniectomie avec mise en place de drain |
| 01.21 ↔ Incision et drainage de sinus crânien | 01.25.21 ↔ Autre craniotomie, craniectomie pour ablation de matériel alloplastique ou de réservoir médicamenteux des os crâniens ou de l'espace épidual |
| 01.23.00 ↔ Recraniotomie, SAP | |
| 01.23.10 ↔ Recraniotomie avec mise en place de drain | |
| 01.23.20 ↔ Recraniotomie avec ablation de matériel alloplastique ou de réservoir médicamenteux des os crâniens | |
| 01.23.21 ↔ Recraniotomie avec ablation de matériel alloplastique ou de réservoir médicamenteux de l'espace épidual | |
| 01.23.29 ↔ Recraniotomie avec ablation d'autre matériel | |
| 01.23.99 ↔ Recraniotomie, autre | |
| 01.24.00 ↔ Autre craniotomie, SAP | |
| 01.24.10 ↔ Autre craniotomie avec décompression | |

01.26 ↔	Insertion et remplacement de cathéter dans la cavité crânienne ou le tissu cérébral	01.53.11 ↔	Lobectomie du cerveau, tissu intracérébral de tumeur cérébrale d'origine non cérébrale
01.28 ↔	Insertion de cathéter(s) intracrâniens par trou(s) de trépan	01.53.99 ↔	Lobectomie du cerveau, autre
01.29.00 ↔	Révision sans remplacement de cathéter(s) de la cavité crânienne ou de tissu cérébral, SAP	01.59 ↔	Autre excision et destruction de tissus cérébraux ou méninges, autre
01.29.10 ↔	Révision stéréotaxique sans remplacement de cathéters intracérébraux pour perfusion intraventriculaire	01.6X.10 ↔	Excision et destruction de tissu tumoral de la base du crâne
01.29.99 ↔	Révision sans remplacement de cathéter(s) de la cavité crânienne ou de tissu cérébral, autre	01.6X.11 ↔	Excision et destruction de tissu tumoral de la calotte crânienne
01.31.00 ↔	Incision des méninges cérébrales, SAP	01.6X.20 ↔	Excision et destruction d'autre tissu pathologique de la base du crâne
01.31.10 ↔	Incision des méninges cérébrales pour évacuation d'un hématome sous-dural (hygrome)	01.6X.21 ↔	Excision et destruction d'autre tissu pathologique de la calotte crânienne
01.31.11 ↔	Incision des méninges cérébrales pour évacuation d'un empyème sous-dural	01.6X.22 ↔	Excision et destruction d'autre tissu pathologique de la base et de la calotte crâniennes avec méninges
01.31.20 ↔	Incision des méninges cérébrales pour drainage de liquide sous-dural et sous-arachnoïdien	02.01 ↔	Ouverture de suture crânienne
01.32.00 ↔	Lobotomie et tractotomie, SAP	02.02 ↔	Élévation de fragments osseux résultant de fracture du crâne
01.32.10 ↔	Lobotomie et tractotomie, cingulotomie	02.03 ↔	Confection de volet osseux crânien
01.32.11 ↔	Lobotomie et tractotomie, transection sous-piale	02.04.00 ↔	Grefte d'os crânien, SAP
01.32.12 ↔	Lobotomie et tractotomie, lobotomie multiples	02.04.10 ↔	Grefte d'os crânien, voûte du crâne
01.32.20 ↔	Lobotomie et tractotomie, interruption stéréotaxique de systèmes de communication nerveuse	02.04.99 ↔	Grefte d'os crânien, autre
01.32.99 ↔	Lobotomie et tractotomie, autre	02.05.00 ↔	Insertion de plaques osseuses crâniennes, SAP
01.39.10 ↔	Autre incision du cerveau pour évacuation d'hématome intracérébral	02.05.10 ↔	Insertion d'un implant CAD au niveau des os de la boîte crânienne sans participation des os de la face, défaut simple
01.39.11 ↔	Autre incision du cerveau pour évacuation d'abcès intracérébral	02.05.11 ↔	Insertion d'un implant CAD au niveau des os de la boîte crânienne sans participation des os de la face, défaut important ou complexe
01.39.19 ↔	Autre incision du cerveau, évacuation d'autre liquide intracérébral	02.05.20 ↔	Insertion d'un implant CAD au niveau des os de la boîte crânienne avec participation orbitaire, temporale ou frontale, jusqu'à 2 régions
01.39.20 ↔	Autre incision du cerveau, évacuation stéréotaxique d'hématome intracrânien	02.05.30 ↔	Insertion d'un implant CAD au niveau des os de la boîte crânienne avec participation de plusieurs régions de la face, 3 régions et plus
01.39.21 ↔	Autre incision du cerveau, évacuation stéréotaxique d'abcès intracrânien	02.05.41 ↔	Réinsertion de plaque osseuse autologue au niveau de la boîte crânienne
01.39.29 ↔	Autre incision du cerveau, évacuation stéréotaxique d'autre liquide intracrânien	02.05.99 ↔	Insertion de plaques osseuses crâniennes, autre
01.39.30 ↔	Autre incision du cerveau, extraction de corps étranger intracérébral	02.06.00 ↔	Autre ostéoplastie crânienne, SAP
01.39.40 ↔	Mise en place de dispositif de drainage externe de liquide céphalo-rachidien (ventriculaire, cisternal, sous-dural)	02.06.10 ↔	Cranioplastie fronto-orbitaire pour transposition
01.39.41 ↔	Mise en place de réservoir de liquide céphalo-rachidien (ventriculaire, cisternal, sous-dural)	02.06.20 ↔	Reconstruction de la boîte crânienne sans participation des os faciaux, avec un implant simple (ciment osseux, matériau alloplastique)
01.41 ↔	Opération du thalamus	02.06.30 ↔	Reconstruction de la boîte crânienne et des os faciaux avec un implant simple (ciment osseux, matériau alloplastique)
01.42 ↔	Opération du globus pallidum	02.06.99 ↔	Ostéoplastie crânienne, autre
01.51.00 ↔	Excision et destruction de lésion ou tissu du cerveau et des méninges cérébrales, SAP	02.07 ↔	Enlèvement de plaque crânienne
01.51.10 ↔	Excision de tissu tumoral des méninges cérébrales avec préparation de tissus adjacents infiltrés	02.11 ↔	Suture simple de la dure-mère cérébrale
01.51.19 ↔	Excision de tissu ou de lésion méningée cérébrale, autre	02.12.00 ↔	Autre réparation de méninges cérébrales, SAP
01.51.21 ↔	Excision de tissu intracérébral de tumeur primaire	02.12.10 ↔	Autre réparation de méninges cérébrales sans cranioplastie
01.51.22 ↔	Excision de tissu intracérébral de tumeur d'origine non cérébrale	02.12.20 ↔	Autre réparation de méninges cérébrales avec cranioplastie
01.51.29 ↔	Excision de lésion ou tissu du cerveau, autre	02.12.21 ↔	Autre duroplastie avec cranioplastie de la convexité
01.51.31 ↔	Destruction de lésion ou de tissu des méninges	02.12.22 ↔	Autre duroplastie avec cranioplastie de la charnière crânio-cervicale
01.51.41 ↔	Destruction de tissu intracérébral de tumeur primaire	02.12.31 ↔	Duroplastie fronto-basale avec lambeau pédiculé
01.51.42 ↔	Destruction de tissu intracérébral de tumeur d'origine non cérébrale	02.12.99 ↔	Autre réparation de méninges cérébrales, autre
01.52.00 ↔	Hémisphérectomie, SAP	02.13 ↔	Ligature de vaisseaux méningés
01.52.10 ↔	Hémisphérectomie, tissu intracérébral de tumeur cérébrale primaire	02.14 ↔	Excision du plexus choroïde
01.52.11 ↔	Hémisphérectomie, tissu intracérébral de tumeur cérébrale d'origine non cérébrale	02.2 ↔	Ventriculostomie
01.52.99 ↔	Hémisphérectomie, autre	02.31 ↔	Drainage ventriculaire vers les structures de la tête et du cou
01.53.00 ↔	Lobectomie du cerveau, SAP	02.32 ↔	Drainage ventriculaire vers le système circulatoire
01.53.10 ↔	Lobectomie du cerveau, tissu intracérébral de tumeur cérébrale primaire	02.33 ↔	Drainage ventriculaire vers la cavité thoracique
		02.34 ↔	Drainage ventriculaire vers la cavité et les organes abdominaux
		02.35 ↔	Drainage ventriculaire vers le système urinaire
		02.39 ↔	Autres drainages ventriculaires
		02.41.00 ↔	Irrigation et exploration de drain ventriculaire, SAP

02.41.10 ↔ Irrigation et exploration de drain ventriculaire, partie centrale	02.99.20 ↔ Conversion d'une dérivation (drainage) de liquide céphalo-rachidien en une dérivation multiple
02.41.20 ↔ Irrigation et exploration de drain ventriculaire, partie périphérique	02.99.29 ↔ Autre révision et enlèvement de dérivation de liquide céphalo-rachidien
02.41.99 ↔ Irrigation et exploration de drain ventriculaire, autre	02.99.30 ↔ Implantation ou remplacement de capteur de mesure intracrânien
02.42.00 ↔ Réinsertion de drain ventriculaire, SAP	02.99.31 ↔ Révision sans remplacement de capteur de mesure intracrânien
02.42.10 ↔ Réinsertion de drain ventriculaire, partie centrale	02.99.40 ↔ Implantation ou remplacement de neuroprothèse
02.42.20 ↔ Réinsertion de drain ventriculaire, partie périphérique	02.99.41 ↔ Révision sans remplacement de neuroprothèse
02.42.99 ↔ Réinsertion de drain ventriculaire, autre	02.99.50 ↔ Implantation et enlèvement de système de cathéter à ballonnet pour brachythérapie intracérébrale
02.43 ↔ Ablation de drain ventriculaire	02.9A.11 ↔ Implantation ou remplacement d'un neurostimulateur avec électrodes intégrées pour stimulation du ganglion sphéno-palatinal [GSP]
02.51.00 ↔ Synangiose, SAP	03.03.21 ↔ Hémi laminectomie, 1 segment
02.51.11 ↔ Encéphalo-duro-artério-synangiose [EDAS]	03.03.22 ↔ Hémi laminectomie, 2 segments
02.51.12 ↔ Encéphalo-duro-synangiose [EDS]	03.03.23 ↔ Hémi laminectomie, 3 segments
02.51.14 ↔ Encéphalo-myo-synangiose [EMS]	03.03.24 ↔ Hémi laminectomie, 4 segments
02.51.15 ↔ Encéphalo-galéo-périosto-synangiose [EGPS]	03.03.25 ↔ Hémi laminectomie, 5 segments
02.51.99 ↔ Synangiose, autre	03.03.26 ↔ Hémi laminectomie, 6 segments
02.91 ↔ Libération d'adhérences corticales	03.03.27 ↔ Hémi laminectomie, 7 segments
02.92 ↔ Réparation du cerveau	03.03.28 ↔ Hémi laminectomie, 8 segments
02.93.30 ↔ Implantation ou remplacement d'électrodes pour neurostimulation intracrânienne, SAP	03.03.2A ↔ Hémi laminectomie, 9 segments
02.93.31 ↔ Implantation ou remplacement de micro-électrodes temporaires de dérivation et de stimulation monoloculaire	03.03.2B ↔ Hémi laminectomie, 10 segments et plus
02.93.32 ↔ Implantation ou remplacement de micro-électrodes temporaires de dérivation et de stimulation multiloculaire	03.03.31 ↔ Laminectomie, 1 segment
02.93.33 ↔ Implantation ou remplacement de micro-électrodes permanentes de dérivation et de stimulation monoloculaire	03.03.32 ↔ Laminectomie, 2 segments
02.93.34 ↔ Implantation ou remplacement de micro-électrodes permanentes de dérivation et de stimulation multiloculaire	03.03.33 ↔ Laminectomie, 3 segments
02.93.39 ↔ Implantation ou remplacement d'électrodes pour neurostimulation intracrânienne, autre	03.03.34 ↔ Laminectomie, 4 segments
02.96 ↔ Insertion d'électrodes sphénoïdales	03.03.35 ↔ Laminectomie, 5 segments
02.97.10 ↔ Implantation ou remplacement d'un neurostimulateur pour neurostimulation intracrânienne, SAP	03.03.36 ↔ Laminectomie, 6 segments
02.97.11 ↔ Implantation ou remplacement d'un neurostimulateur pour neurostimulation intracrânienne, système à une électrode, non rechargeable	03.03.37 ↔ Laminectomie, 7 segments
02.97.12 ↔ Implantation ou remplacement d'un neurostimulateur pour neurostimulation intracrânienne, système à plusieurs électrodes, non rechargeable	03.03.38 ↔ Laminectomie, 8 segments
02.97.14 ↔ Implantation ou remplacement d'un neurostimulateur pour neurostimulation intracrânienne, système à plusieurs électrodes, rechargeable, omnidirectionnel	03.03.3A ↔ Laminectomie, 9 segments
02.97.15 ↔ Implantation ou remplacement d'un neurostimulateur pour neurostimulation intracrânienne, système à plusieurs électrodes, rechargeable, bidirectionnel	03.03.3B ↔ Laminectomie, 10 segments et plus
02.97.19 ↔ Implantation ou remplacement d'un neurostimulateur pour neurostimulation intracrânienne, autre	03.05.11 ↔ Incision du canal rachidien pour drainage de liquide épidual
02.99.10 ↔ Interventions stéréotaxiques au niveau du liquide céphalo-rachidien	03.05.12 ↔ Incision de la moelle épinière et des méninges rachidiennes pour drainage de liquide sous-dural
02.99.11 ↔ Implantation et explantation stéréotaxique de matériel radioactif en tant qu'intervention indépendante	03.05.13 ↔ Incision de la moelle épinière et des méninges rachidiennes pour drainage de liquide intramédullaire
02.99.12 ↔ Implantation stéréotaxique de tissus dans le crâne, le cerveau et les méninges cérébrales	03.05.21 ↔ Incision du canal rachidien pour évacuation d'hématome ou empyème épidual
02.99.13 ↔ Instillation stéréotaxique de médicaments en tant qu'intervention indépendante	03.05.22 ↔ Incision de la moelle épinière et des méninges rachidiennes pour évacuation d'hématome ou empyème sous-dural
02.99.14 ↔ Implantation, révision ou remplacement stéréotaxique de cathéter(s) intracérébral(aux) pour perfusion intraventriculaire	03.05.23 ↔ Incision de la moelle épinière et des méninges rachidiennes pour évacuation d'hématome ou abcès intramédullaire
	03.09 ↔ Exploration et décompression des structures du canal rachidien, autre
	03.1 ↔ Section de racine nerveuse intraspinale
	03.21 ↔ Chordotomie percutanée
	03.29 ↔ Chordotomie, autre
	03.32.09 ↔ Biopsie de la moelle épinière ou des méninges rachidiennes, autre
	03.32.21 ↔ Biopsie ouverte de la moelle épinière
	03.32.22 ↔ Biopsie ouverte des méninges rachidiennes
	03.4X.10 ↔ Excision ou destruction de tissu tumoral de la moelle épinière (intramédullaire)
	03.4X.11 ↔ Excision ou destruction de tissu tumoral de méninges et d'os rachidiens
	03.4X.12 ↔ Excision ou destruction de tissu tumoral de racine nerveuse intrarachidienne et de ganglion intraspinal
	03.4X.19 ↔ Excision ou destruction de tissu tumoral de la moelle épinière et des méninges rachidiennes, autre
	03.4X.20 ↔ Excision ou destruction d'autre lésion de la moelle épinière (intramédullaire)
	03.4X.21 ↔ Excision ou destruction d'autre lésion des méninges rachidiennes

03.4X.22 ↔	Excision ou destruction d'autre lésion de racine nerveuse intrarachidienne et de ganglion intraspinal	03.9A.11 ↔	Implantation ou remplacement d'un neurostimulateur pour neurostimulation épidurale, système à une électrode, non rechargeable
03.4X.29 ↔	Excision ou destruction d'autre lésion de la moelle épinière et des méninges rachidiennes, autre	03.9A.12 ↔	Implantation ou remplacement d'un neurostimulateur pour neurostimulation épidurale, système à plusieurs électrodes, non rechargeable
03.4X.99 ↔	Excision ou destruction de lésion de la moelle épinière et des méninges rachidiennes, autre	03.9A.13 ↔	Implantation ou remplacement d'un neurostimulateur pour neurostimulation épidurale, système à plusieurs électrodes, rechargeable
03.51 ↔	Réparation de méningocèle spinale	03.9A.19 ↔	Implantation ou remplacement d'un neurostimulateur pour neurostimulation épidurale, autre
03.52 ↔	Réparation de myéломéningocèle	03.9A.21 ↔	Implantation ou remplacement d'un neurostimulateur pour neurostimulation de racine antérieure
03.59.10 ↔	Autres réparations et opérations plastiques de structures médullaires, fermeture de diastématomyélie	03.9B.11 ↔	Implantation ou remplacement d'une pompe de perfusion totalement implantable pour perfusion intrathécale et épidurale avec profil journalier variable programmable
03.59.11 ↔	Autres réparations et opérations plastiques de structures médullaires, section de filum terminale	03.9B.12 ↔	Implantation ou remplacement d'une pompe de perfusion totalement implantable pour perfusion intrathécale et épidurale à débit constant
03.59.12 ↔	Autres réparations et opérations plastiques de structures médullaires, fermeture de fistule rachidienne	03.9B.13 ↔	Implantation ou remplacement d'une pompe de perfusion totalement implantable pour perfusion intrathécale et épidurale avec surveillance électronique intégrée de l'occlusion
03.59.13 ↔	Autres réparations et opérations plastiques de structures médullaires, plastie de la dure-mère [duroplastie] rachidienne	03.9B.19 ↔	Implantation ou remplacement d'une pompe de perfusion totalement implantable pour perfusion intrathécale et épidurale, autre
03.59.99 ↔	Autres réparations et opérations plastiques de structures médullaires, autre	04.01.00 ↔	Excision de neurinome du nerf auditif, SAP
03.6 ↔	Libération d'adhérences de moelle épinière et de racine nerveuse	04.01.10 ↔	Excision de neurinome du nerf auditif par craniotomie
03.71 ↔	Dérivation [shunt] sous-arachnoïde - péritonéal	04.01.11 ↔	Excision de neurinome du nerf auditif, par voie translabyrinthique
03.72 ↔	Dérivation [shunt] sous-arachnoïde - urétéral	04.01.99 ↔	Excision de neurinome du nerf auditif, autre
03.79 ↔	Dérivation de méninges rachidiennes, autre	04.02 ↔	Section du nerf trijumeau
03.93.10 ↔	Implantation ou remplacement d'électrode(s) de neurostimulateur épidural temporaire, système à une électrode, stimulation d'essai	04.05.00 ↔	Excision et destruction de ganglion de Gasser, SAP
03.93.11 ↔	Implantation ou remplacement d'électrode(s) de neurostimulateur épidural temporaire, système à plusieurs électrodes, stimulation d'essai	04.05.10 ↔	Excision de ganglion de Gasser
03.93.20 ↔	Implantation ou remplacement d'électrode(s) de neurostimulateur épidural permanent par voie percutanée, système à une électrode, stimulation continue	04.05.20 ↔	Destruction de ganglion de Gasser
03.93.21 ↔	Implantation ou remplacement d'électrode(s) de neurostimulateur épidural permanent par voie percutanée, système à plusieurs électrodes, stimulation continue	04.05.99 ↔	Excision et destruction de ganglion de Gasser, autre
03.93.22 ↔	Implantation ou remplacement par voie chirurgicale ouverte d'électrode(s) de neurostimulateur épidural permanent, système à une électrode, stimulation continue	04.06.10 ↔	Excision de ganglion intracrânien
03.93.23 ↔	Implantation ou remplacement par voie chirurgicale ouverte d'électrode(s) de neurostimulateur épidural permanent, système à plusieurs électrodes, stimulation continue	04.06.20 ↔	Excision d'autre ganglion périphérique
03.93.30 ↔	Implantation ou remplacement d'électrode sous-durale pour stimulation de racine antérieure	04.07.10 ↔	Excision [prélèvement] de nerf pour greffe
03.93.99 ↔	Implantation ou remplacement d'électrode(s) de neurostimulateur rachidien, autre	04.07.11 ↔	Ablation de greffon nerveux
03.97 ↔	Révision de shunt de méninge rachidienne	04.07.20 ↔	Autre excision ou avulsion de nerf intracrânien
03.98 ↔	Ablation de shunt de méninge rachidienne	04.07.30 ↔	Autre excision ou avulsion de nerf cérébral extracrânien
03.99.19 ↔	Opération de vaisseaux intramédullaires, autre	04.07.40 ↔	Autre excision ou avulsion du plexus brachial
03.99.20 ↔	Opération des voies d'écoulement du liquide céphalo-rachidien, mise en place de réservoir sous-cutané de LCR	04.07.41 ↔	Autre excision ou avulsion de nerf de l'épaule
03.99.21 ↔	Opération des voies d'écoulement du liquide céphalo-rachidien, révision de réservoir sous-cutané de LCR, de cathéter ou de pompe à médicament pour perfusion intrathécale et épidurale	04.07.42 ↔	Autre excision ou avulsion de nerf du bras et de la main
03.99.22 ↔	Opération sur les voies d'écoulement du liquide céphalo-rachidien, enlèvement de réservoir sous-cutané de LCR	04.07.43 ↔	Autre excision ou avulsion de nerf du tronc et du membre inférieur
03.99.40 ↔	Révision sans remplacement de cathéter pour perfusion intrathécale et épidurale	04.08.00 ↔	Fenestration des gaines du nerf optique, SAP
03.9A.10 ↔	Implantation ou remplacement d'un neurostimulateur pour neurostimulation épidurale, SAP	04.08.10 ↔	Autres opérations du nerf optique
		04.08.99 ↔	Fenestration des gaines du nerf optique, autre
		04.2X.10 ↔	Destruction de nerf et ganglion intracrânien
		04.2X.20 ↔	Destruction de nerf crânien extracrânien
		04.2X.30 ↔	Destruction du plexus brachial
		04.2X.31 ↔	Destruction de nerf de l'épaule
		04.2X.32 ↔	Destruction de nerf du bras et de la main
		04.2X.33 ↔	Destruction de nerf du tronc et du plexus lombo-sacré
		04.2X.34 ↔	Destruction de nerf de la jambe et du pied
		04.2X.39 ↔	Destruction d'autre nerf et ganglion périphérique
		04.2X.99 ↔	Destruction de nerf et ganglion crânien et périphérique, autre
		04.3X.00 ↔	Suture de nerf crânien et périphérique, SAP
		04.3X.10 ↔	Suture épineurale de nerf cérébral extracrânien, suture primaire
		04.3X.11 ↔	Suture épineurale du plexus brachial, suture primaire

04.3X.12 ↔	Suture épineurale de nerf de l'épaule, suture primaire	04.42.99 ↔	Autre décompression de nerf crânien, autre
04.3X.13 ↔	Suture épineurale de nerf du bras, suture primaire	04.49.00 ↔	Autre lyse d'adhérences ou décompression de nerf ou de ganglion périphérique, SAP
04.3X.14 ↔	Suture épineurale de nerf de la main, suture primaire	04.49.10 ↔	Autre lyse d'adhérences ou décompression du plexus brachial
04.3X.15 ↔	Suture épineurale de nerf du tronc, suture primaire	04.49.11 ↔	Autre lyse d'adhérences ou décompression de nerf de l'épaule
04.3X.16 ↔	Suture épineurale de nerf de la jambe (y compris plexus lombo-sacré, aine et plancher pelvien), suture primaire	04.49.12 ↔	Autre lyse d'adhérences ou décompression de nerf du bras
04.3X.17 ↔	Suture épineurale de nerf du pied, suture primaire	04.49.13 ↔	Autre lyse d'adhérences ou décompression de nerf de la main
04.3X.19 ↔	Suture épineurale d'autre nerf crânien ou périphérique, suture primaire	04.49.14 ↔	Autre lyse d'adhérences ou décompression du plexus lombo-sacré, de l'aine et du plancher pelvien
04.3X.20 ↔	Suture épineurale de nerf cérébral extracrânien, suture secondaire	04.49.15 ↔	Autre lyse d'adhérences ou décompression de nerf de la jambe
04.3X.21 ↔	Suture épineurale du plexus brachial, suture secondaire	04.49.16 ↔	Autre lyse d'adhérences ou décompression de nerf du pied
04.3X.22 ↔	Suture épineurale de nerf de l'épaule, suture secondaire	04.49.99 ↔	Autre lyse d'adhérences ou décompression d'autre nerf ou de ganglion périphérique, autre
04.3X.23 ↔	Suture épineurale de nerf du bras, suture secondaire	04.51.00 ↔	Grefte de nerf crânien ou périphérique, SAP
04.3X.24 ↔	Suture épineurale de nerf de la main, suture secondaire	04.51.09 ↔	Grefte de nerf crânien ou périphérique, autre
04.3X.25 ↔	Suture épineurale de nerf du tronc, suture secondaire	04.51.10 ↔	Grefte de nerf cérébral extracrânien
04.3X.26 ↔	Suture épineurale de nerf de la jambe (y compris plexus lombo-sacré, aine et plancher pelvien), suture secondaire	04.51.11 ↔	Grefte de plexus brachial et de nerf de l'épaule
04.3X.27 ↔	Suture épineurale de nerf du pied, suture secondaire	04.51.12 ↔	Grefte de nerf du bras et de la main
04.3X.29 ↔	Suture épineurale d'autre nerf crânien ou périphérique, suture secondaire	04.51.13 ↔	Grefte de nerf du tronc et du membre inférieur
04.3X.30 ↔	Suture interfasciculaire de nerf cérébral extracrânien, suture primaire	04.51.19 ↔	Grefte d'autre nerf crânien ou périphérique
04.3X.31 ↔	Suture interfasciculaire du plexus brachial, suture primaire	04.6X.00 ↔	Transposition de nerf crânien et périphérique, SAP
04.3X.32 ↔	Suture interfasciculaire de nerf de l'épaule, suture primaire	04.6X.10 ↔	Transposition de nerf cérébral extracrânien avec suture épineurale primaire
04.3X.33 ↔	Suture interfasciculaire de nerf du bras, suture primaire	04.6X.11 ↔	Transposition de nerf cérébral extracrânien avec suture épineurale secondaire
04.3X.34 ↔	Suture interfasciculaire de nerf de la main, suture primaire	04.6X.12 ↔	Transposition de nerf cérébral extracrânien avec suture interfasciculaire primaire et secondaire
04.3X.35 ↔	Suture interfasciculaire de nerf du tronc, suture primaire	04.6X.20 ↔	Transposition du plexus brachial avec suture épineurale primaire
04.3X.36 ↔	Suture interfasciculaire de nerf de la jambe (y compris plexus lombo-sacré, aine et plancher pelvien), suture primaire	04.6X.21 ↔	Transposition du plexus brachial avec suture épineurale secondaire
04.3X.37 ↔	Suture interfasciculaire de nerf du pied, suture primaire	04.6X.22 ↔	Transposition du plexus brachial avec suture interfasciculaire primaire
04.3X.39 ↔	Suture interfasciculaire d'autre nerf crânien ou périphérique, suture primaire	04.6X.23 ↔	Transposition du plexus brachial avec suture interfasciculaire secondaire
04.3X.40 ↔	Suture interfasciculaire de nerf cérébral extracrânien, suture secondaire	04.6X.30 ↔	Transposition de nerf de l'épaule avec suture épineurale primaire et secondaire
04.3X.41 ↔	Suture interfasciculaire du plexus brachial, suture secondaire	04.6X.31 ↔	Transposition de nerf de l'épaule avec suture interfasciculaire primaire et secondaire
04.3X.42 ↔	Suture interfasciculaire de nerf de l'épaule, suture secondaire	04.6X.40 ↔	Transposition de nerf du bras avec suture épineurale primaire
04.3X.43 ↔	Suture interfasciculaire de nerf du bras, suture secondaire	04.6X.41 ↔	Transposition de nerf du bras avec suture épineurale secondaire
04.3X.44 ↔	Suture interfasciculaire de nerf de la main, suture secondaire	04.6X.42 ↔	Transposition de nerf du bras avec suture interfasciculaire primaire
04.3X.45 ↔	Suture interfasciculaire de nerf du tronc, suture secondaire	04.6X.43 ↔	Transposition de nerf du bras avec suture interfasciculaire secondaire
04.3X.46 ↔	Suture interfasciculaire de nerf de la jambe (y compris plexus lombo-sacré, aine et plancher pelvien), suture secondaire	04.6X.50 ↔	Transposition de nerf du tronc et du membre inférieur avec suture épineurale primaire et secondaire
04.3X.47 ↔	Suture interfasciculaire de nerf du pied, suture secondaire	04.6X.51 ↔	Transposition de nerf du tronc et du membre inférieur avec suture interfasciculaire primaire et secondaire
04.3X.49 ↔	Suture interfasciculaire d'autre nerf crânien ou périphérique, suture secondaire	04.6X.60 ↔	Transposition de nerf de la main avec suture interfasciculaire primaire et secondaire
04.3X.99 ↔	Suture de nerf crânien et périphérique, autre	04.6X.70 ↔	Transposition avec neurolyse et décompression d'un nerf cérébral extracrânien
04.41 ↔	Décompression de la racine du nerf trijumeau	04.6X.71 ↔	Transposition avec neurolyse et décompression du plexus brachial ou d'un nerf de l'épaule
04.42.00 ↔	Autre décompression de nerf crânien, SAP	04.6X.72 ↔	Transposition avec neurolyse et décompression d'un nerf du bras
04.42.10 ↔	Autre décompression intracrânienne de nerf crânien	04.6X.73 ↔	Transposition avec neurolyse et décompression d'un nerf de la main
04.42.20 ↔	Autre décompression extracrânienne de nerf crânien	04.6X.74 ↔	Transposition avec neurolyse et décompression d'un nerf du tronc et du membre inférieur

04.6X.75 ↔	Transposition d'autre nerf crânien et périphérique	05.25 ↔	Sympathectomie périartérielle
04.6X.99 ↔	Transposition de nerf crânien et périphérique, autre	05.26 ↔	Sympathectomie thoracique
04.71 ↔	Anastomose entre nerfs hypoglosse et facial	05.29 ↔	Autre sympathectomie et excision de ganglion
04.72 ↔	Anastomose entre nerfs accessoire et facial	05.81 ↔	Réparation de nerf ou de ganglion sympathique
04.73 ↔	Anastomose entre nerfs accessoire et hypoglosse	06.12 ↔	Biopsie de la glande thyroïde, ouverte
04.74.00 ↔	Autre anastomose de nerf crânien ou périphérique, SAP	06.13.00 ↔	Biopsie de la glande parathyroïde, SAP
04.74.10 ↔	Anastomose nerveuse facio-faciale	06.13.12 ↔	Biopsie ouverte de la glande parathyroïde
04.74.11 ↔	Anastomose entre nerf intercostal et interfasciculaire	06.13.99 ↔	Biopsie de la glande parathyroïde, autre
04.74.99 ↔	Autre anastomose de nerf crânien ou périphérique, autre	06.2X.00 ↔	Lobectomie thyroïdienne unilatérale, SAP
04.75 ↔	Révision de réparation antérieure de nerf crânien et périphérique	06.2X.11 ↔	Lobectomie thyroïdienne unilatérale sans parathyroïdectomie
04.76 ↔	Réparation de traumatisme ancien de nerf crânien et périphérique	06.2X.12 ↔	Lobectomie thyroïdienne unilatérale avec parathyroïdectomie
04.79.09 ↔	Autre plastie de nerf, autre	06.2X.99 ↔	Lobectomie thyroïdienne unilatérale, autre
04.79.10 ↔	Transplantation ainsi que transposition de nerf cérébral extracrânien avec suture épineurale	06.31 ↔	Excision de tissu ou de lésion de la thyroïde
04.79.11 ↔	Transplantation ainsi que transposition du plexus brachial avec suture épineurale	06.33 ↔	Excision de nodule thyroïdien
04.79.12 ↔	Transplantation ainsi que transposition de nerf de l'épaule avec suture épineurale	06.34.11 ↔	Résection subtotale de la thyroïde
04.79.13 ↔	Transplantation ainsi que transposition de nerf du bras et de la main avec suture épineurale	06.34.12 ↔	Résection subtotale unilatérale de la thyroïde, avec excision d'un nodule au côté opposé
04.79.14 ↔	Transplantation ainsi que transposition de nerf du tronc et du membre inférieur avec suture épineurale	06.34.13 ↔	Résection subtotale unilatérale de la thyroïde, avec hémithyroïdectomie au côté opposé
04.79.19 ↔	Transplantation ainsi que transposition d'autre nerf avec suture épineurale	06.35 ↔	Réexploration de la thyroïde avec résection partielle
04.79.20 ↔	Transplantation ainsi que transposition de nerf avec suture interfasciculaire	06.36 ↔	Résection de l'isthme de la glande thyroïde
04.79.21 ↔	Transplantation ainsi que transposition de nerf cérébral extracrânien avec suture interfasciculaire	06.39 ↔	Thyroïdectomie partielle, excision et destruction de tissu thyroïdien, autre
04.79.22 ↔	Transplantation ainsi que transposition du plexus brachial avec suture interfasciculaire	06.4X.00 ↔	Thyroïdectomie totale, SAP
04.79.23 ↔	Transplantation ainsi que transposition de nerf de l'épaule avec suture interfasciculaire	06.4X.10 ↔	Thyroïdectomie totale sans parathyroïdectomie
04.79.24 ↔	Transplantation ainsi que transposition de nerf du bras et de la main avec suture interfasciculaire	06.4X.11 ↔	Thyroïdectomie totale avec parathyroïdectomie
04.79.25 ↔	Transplantation ainsi que transposition de nerf du tronc et du membre inférieur avec suture interfasciculaire	06.4X.99 ↔	Thyroïdectomie totale, autre
04.79.29 ↔	Transplantation ainsi que transposition d'autre nerf avec suture interfasciculaire	06.50.00 ↔	Thyroïdectomie substernale, SAP
04.95.10 ↔	Implantation ou remplacement d'un neurostimulateur pour neurostimulation périphérique, SAP	06.50.10 ↔	Thyroïdectomie substernale par sternotomie
04.95.11 ↔	Implantation ou remplacement d'un neurostimulateur pour neurostimulation périphérique, système à une électrode, non rechargeable	06.50.99 ↔	Thyroïdectomie substernale, autre
04.95.12 ↔	Implantation ou remplacement d'un neurostimulateur pour neurostimulation périphérique, système à plusieurs électrodes, non rechargeable	06.51.00 ↔	Thyroïdectomie substernale partielle, SAP
04.95.13 ↔	Implantation ou remplacement d'un neurostimulateur pour neurostimulation périphérique, système à plusieurs électrodes, rechargeable	06.51.10 ↔	Thyroïdectomie substernale partielle par sternotomie
04.95.14 ↔	Implantation ou remplacement d'un neurostimulateur pour stimulation du nerf vague	06.51.99 ↔	Thyroïdectomie substernale partielle, autre
04.95.15 ↔	Implantation ou remplacement d'un neurostimulateur pour neurostimulation périphérique, système à une électrode, rechargeable	06.52.00 ↔	Thyroïdectomie substernale totale, SAP
04.95.19 ↔	Implantation ou remplacement d'un neurostimulateur pour neurostimulation périphérique, autre	06.52.10 ↔	Thyroïdectomie substernale totale par sternotomie
05.21 ↔	Excision de ganglion sphéno-palatin	06.52.99 ↔	Thyroïdectomie substernale totale, autre
05.22 ↔	Sympathectomie cervicale	06.6X.00 ↔	Excision de thyroïde linguale, SAP
05.23 ↔	Sympathectomie lombaire	06.6X.10 ↔	Excision de thyroïde linguale, transorale
05.24 ↔	Sympathectomie présacrée	06.6X.11 ↔	Excision de thyroïde linguale, transcervicale, sans résection du bord interne de l'os hyoïde
		06.6X.12 ↔	Excision de thyroïde linguale, transcervicale, avec résection du bord interne de l'os hyoïde
		06.6X.99 ↔	Excision de thyroïde linguale, autre
		06.7X.00 ↔	Excision du canal ou du tractus thyroïdienne, SAP
		06.7X.10 ↔	Excision d'un kyste médian du cou, sans résection du bord interne de l'os hyoïde
		06.7X.11 ↔	Excision d'un kyste médian du cou, avec résection du bord interne de l'os hyoïde
		06.7X.12 ↔	Excision d'une fistule médiane du cou, sans résection du bord interne de l'os hyoïde
		06.7X.13 ↔	Excision d'une fistule médiane du cou, avec résection du bord interne de l'os hyoïde
		06.7X.14 ↔	Intervention secondaire pour excision du canal thyroïdienne, avec résection du bord interne de l'os hyoïde
		06.7X.15 ↔	Intervention secondaire pour excision du canal thyroïdienne, sans résection du bord interne de l'os hyoïde
		06.7X.99 ↔	Excision du canal ou du tractus thyroïdienne, autre
		06.81.00 ↔	Parathyroïdectomie totale, SAP
		06.81.10 ↔	Parathyroïdectomie totale, sans réimplantation
		06.81.13 ↔	Parathyroïdectomie totale par sternotomie, sans réimplantation
		06.81.99 ↔	Parathyroïdectomie totale, autre
		06.89.00 ↔	Parathyroïdectomie partielle, SAP
		06.89.11 ↔	Réexploration avec parathyroïdectomie partielle
		06.89.13 ↔	Autre opération de glande parathyroïde par sternotomie

06.89.99 ↔	Parathyroïdectomie partielle, autre	07.59 ↔	Opérations de l'épiphyse, autre
06.91 ↔	Section de l'isthme de la thyroïde	07.61 ↔	Excision partielle de l'hypophyse par voie sous-frontale
06.94 ↔	Réimplantation de tissu thyroïdien	07.62 ↔	Excision partielle de l'hypophyse, voie transsphénoïdale
06.95.00 ↔	Réimplantation de tissu parathyroïdien, SAP	07.63 ↔	Excision partielle de l'hypophyse, approche non précisée
06.95.10 ↔	Parathyroïdectomie totale, avec réimplantation, SAP	07.64 ↔	Excision totale de l'hypophyse, voie sous-frontale
06.95.11 ↔	Parathyroïdectomie totale, avec réimplantation orthotopique	07.65 ↔	Excision totale de l'hypophyse, voie transsphénoïdale
06.95.12 ↔	Parathyroïdectomie totale, avec réimplantation hétérotopique	07.68 ↔	Excision totale de l'hypophyse, autre voie précisée
06.95.20 ↔	Parathyroïdectomie totale par sternotomie, avec réimplantation, SAP	07.69 ↔	Excision totale de l'hypophyse, approche non précisée
06.95.21 ↔	Parathyroïdectomie totale par sternotomie, avec réimplantation orthotopique	07.71 ↔	Exploration de la fosse hypophysaire
06.95.22 ↔	Parathyroïdectomie totale par sternotomie, avec réimplantation hétérotopique	07.72 ↔	Incision de l'hypophyse
06.95.99 ↔	Réimplantation de tissu parathyroïdien, autre	07.79 ↔	Opération de l'hypophyse, autre
06.98.00 ↔	Autres opérations de la glande thyroïde, SAP	07.80 ↔	Thymectomie, SAP
06.98.10 ↔	Réparation de la glande thyroïde	07.81 ↔	Autre excision partielle du thymus
06.98.99 ↔	Autres opérations de la glande thyroïde, autre	07.82 ↔	Autre excision totale du thymus
06.99.00 ↔	Autres opérations de la glande parathyroïde, SAP	07.83 ↔	Excision partielle du thymus par voie thoroscopique
06.99.10 ↔	Réparation de la glande parathyroïde	07.84 ↔	Excision totale du thymus par voie thoroscopique
06.99.99 ↔	Autres opérations de la glande parathyroïde, autre	07.91 ↔	Exploration de l'aire du thymus
07.12 ↔	Biopsie de glande surrénale, à ciel ouvert	07.92 ↔	Autre incision du thymus
07.13.00 ↔	Biopsie de la glande hypophyse, par voie transfrontale, SAP	07.93 ↔	Réparation du thymus
07.13.10 ↔	Biopsie fermée [percutanée] [à l'aiguille] de la glande hypophyse, par voie transfrontale	07.94 ↔	Grefe de thymus
07.13.11 ↔	Biopsie ouverte de la glande hypophyse, par voie transfrontale	07.95 ↔	Incision du thymus par voie thoroscopique
07.13.12 ↔	Biopsie stéréotaxique de la glande hypophyse, par voie transfrontale	07.98 ↔	Opération autre et non spécifiée du thymus par voie thoroscopique
07.13.99 ↔	Biopsie de la glande hypophyse par voie transfrontale, autre	07.99 ↔	Opération autre et non spécifiée du thymus
07.14.00 ↔	Biopsie de la glande hypophyse par voie transsphénoïdale, SAP	08.31 ↔	Correction de blépharoptose selon la technique de muscle frontal avec suture
07.14.10 ↔	Biopsie fermée [percutanée] [à l'aiguille] de la glande hypophyse par voie transsphénoïdale	08.32 ↔	Correction de blépharoptose par opération de muscle frontal et soutien aponévrotique
07.14.11 ↔	Biopsie ouverte de la glande hypophyse, par voie transsphénoïdale	08.33 ↔	Correction de blépharoptose par résection ou avancement de muscle releveur ou d'aponévrose
07.14.12 ↔	Biopsie stéréotaxique de la glande hypophyse, par voie transsphénoïdale	08.34 ↔	Correction de blépharoptose par autre technique impliquant les muscles élévateurs
07.14.99 ↔	Biopsie de la glande hypophyse par voie transsphénoïdale, autre	08.35 ↔	Réparation de blépharoptose par opération du tarse
07.15 ↔	Biopsie de glande hypophyse, par voie non précisée	08.36 ↔	Réparation de blépharoptose par autres techniques
07.16.00 ↔	Biopsie du thymus, SAP	08.37 ↔	Réduction d'une surcorrection de ptose
07.16.11 ↔	Biopsie ouverte du thymus	08.38 ↔	Correction de rétraction de paupière
07.16.99 ↔	Biopsie du thymus, autre	08.41 ↔	Réparation d'entropion et d'ectropion par thermocautérisation
07.17.00 ↔	Biopsie de la glande pinéale, SAP	08.42 ↔	Réparation d'entropion et d'ectropion par suture
07.17.10 ↔	Biopsie fermée [percutanée] [à l'aiguille] de la glande pinéale	08.43 ↔	Réparation d'entropion et d'ectropion avec résection cunéiforme
07.17.11 ↔	Biopsie ouverte de la glande pinéale	08.44.00 ↔	Réparation d'entropion et d'ectropion par plastie de paupière, SAP
07.17.12 ↔	Biopsie stéréotaxique de la glande pinéale	08.44.10 ↔	Réparation d'entropion et d'ectropion par plastie de paupière, raccourcissement horizontal de la paupière
07.17.99 ↔	Biopsie de la glande pinéale, autre	08.44.99 ↔	Réparation d'entropion et d'ectropion par plastie de paupière, autre
07.21 ↔	Excision de lésion de la glande surrénale	08.49.00 ↔	Autre réparation d'entropion et d'ectropion, SAP
07.22.00 ↔	Surrénalectomie unilatérale, SAP	08.49.10 ↔	Autre réparation d'entropion et d'ectropion, opération des rétracteurs de la paupière
07.22.10 ↔	Surrénalectomie unilatérale, sans ovariectomie	08.49.11 ↔	Autre réparation d'entropion et d'ectropion, repositionnement d'une lamelle de paupière
07.22.11 ↔	Surrénalectomie unilatérale, avec ovariectomie	08.49.99 ↔	Autre réparation d'entropion et d'ectropion, autre
07.22.12 ↔	Surrénalectomie unilatérale, ablation de tissu surrénalien résiduel	08.51 ↔	Canthotomie
07.22.99 ↔	Surrénalectomie unilatérale, autre	08.59.00 ↔	Autre ajustement de position de paupière, SAP
07.29 ↔	Surrénalectomie partielle, autre	08.59.10 ↔	Canthoplastie, SAP
07.3 ↔	Surrénalectomie bilatérale	08.59.11 ↔	Canthopexie
07.41 ↔	Incision de glande surrénale	08.59.12 ↔	Correction chirurgicale de l'épicanthus
07.42 ↔	Section de nerf afférant à la glande surrénale	08.59.99 ↔	Autre ajustement de position de paupière, autre
07.43 ↔	Ligature de vaisseau surrénalien	08.61.10 ↔	Reconstruction de paupière avec lambeau cutané
07.44 ↔	Réparation de glande surrénale	08.61.11 ↔	Reconstruction de paupière avec greffe cutanée
07.45 ↔	Réimplantation de tissu surrénalien	08.62 ↔	Reconstruction de paupière avec greffe de muqueuse
07.51 ↔	Exploration du champ épiphysaire	08.63 ↔	Reconstruction de sourcil avec greffe de follicule pileux
07.52 ↔	Incision de l'épiphyse		
07.53 ↔	Excision partielle de l'épiphyse		
07.54 ↔	Excision totale de l'épiphyse		

08.64 ↔	Reconstruction de paupière avec lambeau tarsoconjunctival	10.42.11 ↔	Reconstruction de cul-de-sac conjonctival avec greffe libre non autogène
08.69.00 ↔	Autre reconstruction de paupière avec lambeau ou greffe, SAP	10.42.99 ↔	Reconstruction de cul-de-sac conjonctival avec greffe libre, autre
08.69.10 ↔	Reconstruction de paupière avec du cartilage	10.43 ↔	Autre reconstruction de cul-de-sac conjonctival
08.69.11 ↔	Reconstruction de paupière avec du matériau alloplastique	10.44.00 ↔	Autre greffe libre de la conjonctive, SAP
08.69.12 ↔	Reconstruction de paupière avec plastie par lambeau de glissement et de rotation	10.44.10 ↔	Autre greffe libre autogène de la conjonctive
08.69.13 ↔	Reconstruction de paupière par allongement de la paupière supérieure	10.44.11 ↔	Autre greffe libre non autogène de la conjonctive
08.69.99 ↔	Autre reconstruction de paupière avec lambeau ou greffe, autre	10.44.99 ↔	Autre greffe libre de la conjonctive, autre
08.71 ↔	Reconstruction de paupière impliquant le rebord palpébral, épaisseur partielle	10.45.00 ↔	Transplantation de cellules souches limbiques, SAP
08.72 ↔	Autre reconstruction de paupière, épaisseur partielle	10.45.09 ↔	Transplantation de cellules souches limbiques, autre
08.73.00 ↔	Reconstruction de paupière impliquant le rebord palpébral, épaisseur complète, SAP	10.45.11 ↔	Transplantation autologue de cellules souches limbiques avec cellules souches limbiques cultivées in vitro
08.73.10 ↔	Plastie de glissement du rebord palpébral	10.49.00 ↔	Autre conjonctivoplastie, SAP
08.73.99 ↔	Reconstruction de paupière impliquant le rebord palpébral, épaisseur complète, autre	10.49.10 ↔	Autre conjonctivoplastie, plastie de la capsule de Tenon
08.74.00 ↔	Autre reconstruction de paupière, épaisseur complète, SAP	10.49.99 ↔	Autre conjonctivoplastie, autre
08.74.10 ↔	Allongement de la paupière supérieure	10.6X.99 ↔	Réparation de lacération de la conjonctive, autre
08.74.99 ↔	Autre reconstruction de paupière, épaisseur complète, autre	11.0 ↔	Enlèvement magnétique de corps étranger de la cornée
08.82 ↔	Réparation de lacération de paupière impliquant le rebord, épaisseur partielle	11.1 ↔	Incision de la cornée
08.83 ↔	Autre réparation de lacération de paupière, épaisseur partielle	11.31 ↔	Transposition de ptérygion
08.84 ↔	Réparation de lacération de paupière impliquant le rebord, épaisseur complète	11.32 ↔	Excision de ptérygion, avec greffe de cornée
08.85 ↔	Autre réparation de lacération de paupière, épaisseur complète	11.39.00 ↔	Autre excision de ptérygion, SAP
08.86 ↔	Rhytidectomie de paupière inférieure	11.39.10 ↔	Excision de ptérygion avec kératectomie (photothérapeutique)
08.87 ↔	Rhytidectomie de paupière supérieure	11.39.11 ↔	Excision de ptérygion avec autre plastie conjonctivale
08.89.10 ↔	Réparation de paupière, angle palpébral interne ou externe	11.39.99 ↔	Autre excision de ptérygion, autre
08.89.11 ↔	Réparation de paupière par suspension du sourcil	11.41 ↔	Enlèvement mécanique d'épithélium de cornée
08.89.12 ↔	Réparation de paupière par résection d'un prolapsus de graisse orbitaire	11.42 ↔	Thermocautérisation de lésion de cornée
08.89.13 ↔	Réparation de paupière par surfaçage au laser	11.43 ↔	Cryothérapie de lésion de cornée
08.89.14 ↔	Réparation de paupière par autre technique d'allongement de la paupière supérieure	11.49.00 ↔	Autre ablation ou destruction de lésion de cornée, SAP
08.89.15 ↔	Réparation de paupière par allongement de la paupière inférieure	11.49.10 ↔	Destruction de lésion de cornée par coagulation laser
08.89.99 ↔	Autre réparation de paupière, autre	11.49.20 ↔	Kératectomie de lésion de cornée par photothérapie
09.71 ↔	Correction de point lacrymal éversé	11.49.29 ↔	Autre kératectomie de lésion de cornée
09.72 ↔	Autre réparation de point lacrymal	11.49.99 ↔	Autre ablation ou destruction de lésion de cornée, autre
09.73 ↔	Réparation de canalicule lacrymal	11.51 ↔	Suture de lacération de la cornée
09.81 ↔	Dacryocysto-rhinostomie	11.52 ↔	Réparation de déhiscence de plaie opératoire de la cornée
09.82 ↔	Conjonctivocysto-rhinostomie	11.53 ↔	Réparation de plaie ou de lacération de la cornée avec greffe de tissu conjonctival
09.83 ↔	Conjonctivo-rhinostomie avec insertion de tube ou de stent	11.59.00 ↔	Autre réparation de la cornée, SAP
09.99 ↔	Autre opération du système lacrymal, autre	11.59.10 ↔	Réparation de la cornée par recouvrement, SAP
10.0 ↔	Enlèvement par incision de corps étranger de la conjonctive	11.59.11 ↔	Réparation de la cornée par recouvrement par une membrane amniotique
10.31.10 ↔	Excision de lésion ou tissu de la conjonctive avec plastie	11.59.12 ↔	Réparation de la cornée par autre technique de recouvrement
10.31.99 ↔	Excision de lésion ou tissu de la conjonctive, autre	11.59.99 ↔	Autre réparation de la cornée, autre
10.41.00 ↔	Réparation de symblépharon avec greffe libre, SAP	11.60 ↔	Grefe de cornée, SAP
10.41.10 ↔	Réparation de symblépharon avec greffe libre autogène	11.61 ↔	Kératoplastie lamellaire avec autogreffe
10.41.11 ↔	Réparation de symblépharon avec greffe libre non autogène	11.62 ↔	Autre kératoplastie lamellaire
10.41.99 ↔	Réparation de symblépharon avec greffe libre, autre	11.63 ↔	Kératoplastie pénétrante, avec autogreffe
10.42.00 ↔	Reconstruction de cul-de-sac conjonctival avec greffe libre, SAP	11.64 ↔	Autre kératoplastie pénétrante
10.42.10 ↔	Reconstruction de cul-de-sac conjonctival avec greffe libre autogène	11.69.00 ↔	Autre greffe de cornée, SAP
		11.69.10 ↔	Plastie d'échange de cornée
		11.69.20 ↔	Grefe perforante de cornée
		11.69.99 ↔	Autre greffe de cornée, autre
		11.71 ↔	Kératomileusis
		11.72 ↔	Kératophakie
		11.73 ↔	Kératoprothèse
		11.74 ↔	Thermokératoplastie
		11.75 ↔	Kératotomie radiale
		11.76 ↔	Épikératophakie
		11.79.00 ↔	Autre chirurgie de reconstruction de la cornée et correction de la réfraction, SAP
		11.79.10 ↔	Kératectomie photoréfractive

11.79.20 ↔	Implantation d'un anneau cornéen intrastromal	12.79.99 ↔	Autres opérations de glaucome, autre
11.79.99 ↔	Autre chirurgie de reconstruction de la cornée et correction de la réfraction, autre	12.81 ↔	Suture de plaie de la sclérotique
11.91 ↔	Tatouage de la cornée	12.82 ↔	Réparation de fistule sclérale
11.92 ↔	Enlèvement d'un implant artificiel de la cornée	12.83 ↔	Révision de plaie opératoire du segment antérieur de l'œil, NCA
12.00 ↔	Extraction de corps étranger intraoculaire du segment antérieur de l'œil, SAP	12.84 ↔	Excision ou destruction de lésion de la sclérotique
12.01 ↔	Extraction de corps étranger intraoculaire du segment antérieur de l'œil, avec aimant	12.85 ↔	Réparation de staphylome scléral avec greffe
12.02 ↔	Extraction de corps étranger intraoculaire du segment antérieur de l'œil, sans aimant	12.86 ↔	Autre réparation de staphylome scléral
12.11 ↔	Iridotomie, avec transfixation	12.87 ↔	Renforcement scléral avec greffe
12.12 ↔	Autre iridotomie	12.88 ↔	Autre renforcement scléral
12.13 ↔	Excision d'iris prolabé	12.89 ↔	Opération de la sclérotique, autre
12.14 ↔	Autre iridectomie	12.91.00 ↔	Évacuation thérapeutique de la chambre antérieure de l'œil, SAP
12.22 ↔	Biopsie de l'iris	12.91.10 ↔	Lavage de la chambre antérieure de l'œil, SAP
12.31 ↔	Lyse de goniosynéchie	12.91.11 ↔	Lavage de la chambre antérieure de l'œil avec élimination de l'huile de silicone
12.32 ↔	Lyse d'autre synéchie antérieure	12.91.19 ↔	Lavage de la chambre antérieure de l'œil, autre
12.33 ↔	Lyse de synéchie postérieure	12.91.20 ↔	Paracentèse de la chambre antérieure de l'œil
12.34 ↔	Lyse d'adhérence cornéo-vitréenne	12.91.99 ↔	Évacuation thérapeutique de la chambre antérieure de l'œil, autre
12.35 ↔	Coréoplastie	12.92.09 ↔	Injection dans la chambre antérieure de l'œil, autre
12.36 ↔	Implantation et remplacement d'un iris artificiel	12.92.21 ↔	Injection dans la chambre antérieure de l'œil, air
12.39.00 ↔	Autre iridoplastie, SAP	12.92.29 ↔	Injection dans la chambre antérieure de l'œil, autre gaz
12.39.10 ↔	Iridoplastie au laser pour aide de la circulation intraoculaire	12.93 ↔	Excision ou destruction d'un envahissement épithélial de la chambre antérieure de l'œil
12.39.99 ↔	Autre iridoplastie, autre	12.97 ↔	Autres opérations de l'iris
12.40 ↔	Excision de lésion du segment antérieur de l'œil, SAP	12.98.00 ↔	Autres opérations du corps ciliaire, SAP
12.41 ↔	Destruction de lésion de l'iris, non excisionnelle	12.98.10 ↔	Fixation du corps ciliaire
12.42 ↔	Excision de lésion de l'iris	12.98.99 ↔	Autres opérations du corps ciliaire, autre
12.43 ↔	Destruction de lésion du corps ciliaire, non excisionnelle	12.99.00 ↔	Autres opérations de la chambre antérieure de l'œil, SAP
12.44 ↔	Excision de lésion du corps ciliaire	12.99.99 ↔	Autres opérations de la chambre antérieure de l'œil, autre
12.51 ↔	Gonioponction, sans goniotomie	13.00 ↔	Extraction de corps étranger du cristallin, SAP
12.52 ↔	Goniotomie sans gonioponction	13.01 ↔	Extraction de corps étranger du cristallin, avec aimant
12.53 ↔	Goniotomie avec gonioponction	13.02 ↔	Extraction de corps étranger du cristallin, sans aimant
12.54 ↔	Trabéculotomie ab externo	13.11 ↔	Extraction intracapsulaire de cristallin, par voie temporale inférieure
12.55 ↔	Cyclodialyse	13.19 ↔	Extraction intracapsulaire de cristallin, autre
12.59.00 ↔	Autre aide à la circulation intraoculaire, SAP	13.2 ↔	Extraction extracapsulaire de cristallin, technique d'extraction linéaire
12.59.10 ↔	Aide de la circulation intraoculaire par trabéculoplastie ou gonioplastie	13.3 ↔	Extraction extracapsulaire de cristallin, aspiration simple (et irrigation)
12.59.11 ↔	Aide de la circulation intraoculaire par aspiration et curetage du réseau trabéculaire	13.41 ↔	Phacoémulsification et aspiration de cataracte
12.59.99 ↔	Autre aide à la circulation intraoculaire, autre	13.42 ↔	Phacofragmentation mécanique et aspiration de cataracte, voie postérieure
12.61.00 ↔	Trépanation de sclérotique, avec iridectomie, SAP	13.43 ↔	Phacofragmentation mécanique et autre aspiration de cataracte
12.61.10 ↔	Trépanation de sclérotique, couverte, avec iridectomie	13.51 ↔	Extraction extracapsulaire de cristallin, voie temporale inférieure
12.61.11 ↔	Trépanation de sclérotique, non couverte, avec iridectomie	13.59 ↔	Autre extraction extracapsulaire de cristallin, autre
12.61.99 ↔	Trépanation de sclérotique, avec iridectomie, autre	13.64 ↔	Discision de membrane secondaire (après cataracte)
12.62 ↔	Thermocautérisation de sclérotique, avec iridectomie	13.65 ↔	Excision de membrane secondaire (après cataracte)
12.63 ↔	Iridencleisis et iridotaxis	13.66 ↔	Fragmentation mécanique de membrane secondaire (après cataracte)
12.64.00 ↔	Trabéculectomie ab externo, SAP	13.69 ↔	Extraction de cataracte, autre
12.64.10 ↔	Trabéculectomie ab externo, couverte	13.71 ↔	Implantation de cristallin artificiel avec extraction simultanée de cataracte
12.64.11 ↔	Trabéculectomie ab externo, non couverte	13.72 ↔	Implantation secondaire de cristallin artificiel
12.64.99 ↔	Trabéculectomie ab externo, autre	13.73 ↔	Implantation de cristallin artificiel portant l'iris
12.65 ↔	Autre fistulisation sclérale avec iridectomie	13.79 ↔	Implantation de cristallin artificiel, autre
12.66 ↔	Révision post-opératoire de technique de fistulisation sclérale	13.8 ↔	Ablation de cristallin artificiel
12.69.00 ↔	Autre technique de fistulisation sclérale, SAP	13.91 ↔	Implantation de prothèse intraoculaire téléscopique
12.69.10 ↔	Opération filtrante de réduction de la pression intraoculaire	13.92 ↔	Capsulotomie du cristallin
12.69.99 ↔	Autre technique de fistulisation sclérale, autre	13.93 ↔	Fermeture de défaut du cristallin avec une colle tissulaire
12.71 ↔	Cyclodiathermie	13.99 ↔	Autres opérations du cristallin, autre
12.72 ↔	Cyclocryothérapie		
12.73 ↔	Cyclophotocoagulation		
12.74 ↔	Réduction du corps ciliaire, SAP		
12.79.00 ↔	Autres opérations de glaucome, SAP		
12.79.10 ↔	Viscocanalostomie lors de glaucome		
12.79.11 ↔	Sclectomie profonde lors de glaucome		
12.79.20 ↔	Mise en place d'un implant de drainage antiglaucomeux		

14.00 ↔	Ablation de corps étranger du segment postérieur de l'œil, SAP	14.9X.10 ↔	Autre opération de la rétine, rotation de la rétine
14.01 ↔	Ablation de corps étranger du segment postérieur de l'œil, avec aimant	14.9X.11 ↔	Implantation de prothèse épitréinienne
14.02 ↔	Ablation de corps étranger du segment postérieur de l'œil, sans aimant	14.9X.12 ↔	Changement de prothèse épitréinienne
14.21 ↔	Destruction de lésion chorio-rétinienne par diathermie	14.9X.13 ↔	Ablation de prothèse épitréinienne
14.22 ↔	Destruction de lésion chorio-rétinienne par cryothérapie	14.9X.14 ↔	Implantation de prothèse sous-rétinienne
14.23 ↔	Destruction de lésion chorio-rétinienne par photocoagulation au xénon	14.9X.15 ↔	Changement de prothèse sous-rétinienne
14.24 ↔	Destruction de lésion chorio-rétinienne par photocoagulation au laser	14.9X.16 ↔	Ablation de prothèse sous-rétinienne
14.25 ↔	Autres destruction de lésion chorio-rétinienne par photocoagulation de type non-spécifié	14.9X.20 ↔	Fixation de plaque de marquage pour la radiothérapie sur la rétine, la choroïde et la chambre postérieure de l'œil
14.26 ↔	Destruction de lésion chorio-rétinienne par radiothérapie	14.9X.21 ↔	Ablation de plaque de marquage pour la radiothérapie de la rétine, la choroïde et la chambre postérieure de l'œil
14.27 ↔	Destruction de lésion chorio-rétinienne par implant radioactif	14.9X.22 ↔	Repositionnement d'applicateur radioactif sur la rétine, la choroïde et la chambre postérieure de l'œil
14.29 ↔	Destruction de lésion chorio-rétinienne, autre	14.9X.23 ↔	Ablation d'applicateur radioactif de la rétine, la choroïde et la chambre postérieure de l'œil
14.31 ↔	Réparation de déchirure de rétine par diathermie	14.9X.99 ↔	Autres opérations de rétine, choroïde et chambre postérieure, autre
14.32 ↔	Réparation de déchirure de rétine par cryothérapie	15.01 ↔	Biopsie de muscle ou de tendon extraoculaire
14.33 ↔	Réparation de déchirure de rétine par photocoagulation au xénon	15.11.00 ↔	Recul d'un seul muscle extraoculaire, SAP
14.34 ↔	Réparation de déchirure de la rétine par photocoagulation au laser	15.11.10 ↔	Recul d'un seul muscle extraoculaire droit
14.35 ↔	Réparation de déchirure de rétine par photocoagulation de type non-spécifié	15.11.11 ↔	Recul d'un seul muscle extraoculaire oblique
14.39.00 ↔	Autre réparation de déchirure de la rétine, SAP	15.11.99 ↔	Recul d'un seul muscle extraoculaire, autre
14.39.10 ↔	Réparation de déchirure de rétine à l'aide de liquides lourds	15.12.00 ↔	Avancement d'un seul muscle extraoculaire, SAP
14.39.99 ↔	Autre réparation de déchirure de la rétine, autre	15.12.10 ↔	Avancement d'un seul muscle extraoculaire droit
14.41 ↔	Indentation sclérale et implantation	15.12.11 ↔	Avancement d'un seul muscle extraoculaire oblique
14.49 ↔	Autre réparation de décollement de la rétine par indentation sclérale	15.12.99 ↔	Avancement de muscle extraoculaire, autre
14.51 ↔	Réparation de décollement de rétine par diathermie	15.13.00 ↔	Résection d'un seul muscle extraoculaire, SAP
14.52 ↔	Réparation de décollement de rétine par cryothérapie	15.13.10 ↔	Résection d'un seul muscle extraoculaire droit
14.53 ↔	Réparation de décollement de rétine par photocoagulation au xénon	15.13.11 ↔	Résection d'un seul muscle extraoculaire oblique
14.54 ↔	Réparation de décollement de rétine par photocoagulation au laser	15.13.99 ↔	Résection d'un seul muscle extraoculaire, autre
14.55 ↔	Réparation de décollement de rétine par photocoagulation de type non-spécifié	15.19.00 ↔	Autre opération d'un seul muscle extraoculaire avec libération temporaire du globe, SAP
14.59.00 ↔	Autre réparation de décollement de la rétine, SAP	15.19.10 ↔	Opération de renforcement de muscle oculaire, SAP
14.59.10 ↔	Réparation de décollement de rétine à l'aide de liquides lourds	15.19.11 ↔	Opération de renforcement de muscle oculaire droit
14.59.11 ↔	Réparation de décollement de rétine par endotamponnade (gaz)	15.19.12 ↔	Opération de renforcement de muscle oculaire oblique
14.59.99 ↔	Autre réparation de décollement de la rétine, autre	15.19.19 ↔	Autre opération de renforcement de muscle oculaire
14.6X.00 ↔	Ablation d'implant scléral chirurgical du segment postérieur de l'œil, SAP	15.19.20 ↔	Opération d'affaiblissement de muscle oculaire, SAP
14.6X.10 ↔	Révision et remplacement de matériel d'indentation sclérale	15.19.21 ↔	Opération d'affaiblissement de muscle oculaire droit
14.6X.20 ↔	Ablation de matériel d'indentation sclérale	15.19.22 ↔	Opération d'affaiblissement de muscle oculaire oblique
14.6X.99 ↔	Ablation d'implant scléral chirurgical du segment postérieur de l'œil, autre	15.19.29 ↔	Autre opération d'affaiblissement de muscle oculaire
14.71.00 ↔	Ablation du corps vitré par voie antérieure, SAP	15.19.30 ↔	Myopexie de muscle oculaire droit
14.71.10 ↔	Vitrectomie antérieure par la pars plana	15.19.40 ↔	Chirurgie oculomotrice
14.71.19 ↔	Autre vitrectomie par la pars plana	15.19.99 ↔	Autre opération d'un seul muscle extraoculaire avec libération temporaire du globe, autre
14.71.99 ↔	Ablation du corps vitré par voie antérieure, autre	15.21.00 ↔	Technique d'allongement d'un seul muscle extraoculaire, SAP
14.72 ↔	Autre ablation du corps vitré	15.21.10 ↔	Technique d'allongement d'un seul muscle extraoculaire droit
14.73.00 ↔	Vitrectomie mécanique par voie antérieure, SAP	15.21.11 ↔	Technique d'allongement d'un seul muscle extraoculaire oblique
14.73.10 ↔	Vitrectomie mécanique par voie antérieure, vitrectomie par la pars plana	15.21.99 ↔	Technique d'allongement d'un seul muscle extraoculaire, autre
14.73.19 ↔	Vitrectomie mécanique par autre voie antérieure	15.22.00 ↔	Technique de raccourcissement d'un seul muscle extraoculaire, SAP
14.73.99 ↔	Vitrectomie mécanique par voie antérieure, autre	15.22.10 ↔	Technique de raccourcissement d'un seul muscle extraoculaire droit
14.74 ↔	Autre vitrectomie mécanique	15.22.11 ↔	Technique de raccourcissement d'un seul muscle extraoculaire oblique
14.9X.00 ↔	Autres opérations de rétine, choroïde et chambre postérieure, SAP	15.22.99 ↔	Technique de raccourcissement d'un seul muscle extraoculaire, autre
		15.29.00 ↔	Autre opération d'un seul muscle extraoculaire, SAP
		15.29.01 ↔	Autre opération d'un seul muscle extraoculaire droit
		15.29.02 ↔	Autre opération d'un seul muscle extraoculaire oblique
		15.29.09 ↔	Autre opération d'un seul muscle extraoculaire, autre
		15.29.10 ↔	Lyse d'adhérences d'un seul muscle extraoculaire, SAP

15.29.11 ↔	Lyse d'adhérences d'un seul muscle extraoculaire droit	16.51.00 ↔	Exentération d'orbite avec ablation de structure adjacente, SAP
15.29.12 ↔	Lyse d'adhérences d'un seul muscle extraoculaire oblique	16.51.10 ↔	Exentération d'orbite avec ablation de structure adjacente, avec conservation de la peau palpébrale
15.29.19 ↔	Lyse d'adhérences d'un seul muscle extraoculaire, autre	16.51.11 ↔	Exentération d'orbite avec ablation de structure adjacente, sans conservation de la peau palpébrale
15.29.30 ↔	Détachement d'un seul muscle extraoculaire, SAP	16.51.99 ↔	Exentération d'orbite avec ablation de structure adjacente, autre
15.29.31 ↔	Détachement d'un seul muscle extraoculaire droit	16.52.00 ↔	Exentération d'orbite avec enlèvement thérapeutique d'os de l'orbite, SAP
15.29.32 ↔	Détachement d'un seul muscle extraoculaire oblique	16.52.10 ↔	Exentération d'orbite avec enlèvement thérapeutique d'os de l'orbite, avec conservation de la peau palpébrale
15.29.39 ↔	Détachement d'un seul muscle extraoculaire, autre	16.52.11 ↔	Exentération d'orbite avec enlèvement thérapeutique d'os de l'orbite, sans conservation de la peau palpébrale
15.29.40 ↔	Refixation d'un seul muscle extraoculaire, SAP	16.52.99 ↔	Exentération d'orbite avec enlèvement thérapeutique d'os de l'orbite, autre
15.29.41 ↔	Refixation d'un seul muscle extraoculaire droit	16.59.00 ↔	Autre exentération d'orbite, SAP
15.29.42 ↔	Refixation d'un seul muscle extraoculaire oblique	16.59.10 ↔	Autre exentération d'orbite avec conservation de la peau palpébrale
15.29.49 ↔	Refixation d'un seul muscle extraoculaire, autre	16.59.11 ↔	Autre exentération d'orbite sans conservation de la peau palpébrale
15.3X.00 ↔	Opération sur des muscles extraoculaires, deux ou plus, avec libération temporaire du globe, SAP	16.59.99 ↔	Autre exentération d'orbite, autre
15.3X.10 ↔	Opération de deux muscles oculaires droits avec libération temporaire du globe	16.61.00 ↔	Insertion secondaire d'implant oculaire, SAP
15.3X.11 ↔	Opération d'au moins trois muscles oculaires obliques avec libération temporaire du globe	16.61.10 ↔	Insertion secondaire d'implant oculaire, greffe dermo-adipeuse
15.3X.12 ↔	Opération d'au moins deux muscles oculaires droits et d'au moins deux muscles oculaires obliques avec libération temporaire du globe	16.61.99 ↔	Insertion secondaire d'implant oculaire, autre
15.3X.20 ↔	Myopexie de deux muscles oculaires droits avec libération temporaire du globe	16.62.00 ↔	Révision et réinsertion d'implant oculaire, SAP
15.3X.21 ↔	Myopexie d'au moins deux muscles oculaires droits et opération d'au moins un autre muscle oculaire avec libération temporaire du globe	16.62.10 ↔	Révision d'implant oculaire
15.3X.99 ↔	Opérations sur des muscles extraoculaires, deux ou plus, avec libération temporaire du globe, autre	16.62.20 ↔	Remplacement d'implant oculaire et greffe dermo-adipeuse
15.4X.00 ↔	Opération sur des muscles extraoculaires - deux ou plus - sans libération temporaire du globe, SAP	16.62.29 ↔	Autre remplacement d'implant oculaire
15.4X.10 ↔	Opération de deux muscles oculaires droits sans libération temporaire du globe	16.62.99 ↔	Révision et réinsertion d'implant oculaire, autre
15.4X.11 ↔	Opération d'au moins trois muscles oculaires obliques sans libération temporaire du globe	16.63 ↔	Révision de cavité d'énucléation avec greffe
15.4X.12 ↔	Autre opération d'au moins deux muscles oculaires droits et d'au moins deux muscles oculaires obliques sans libération temporaire du globe	16.64 ↔	Autre révision de cavité d'énucléation
15.4X.20 ↔	Myopexie de deux muscles oculaires droits sans libération temporaire du globe	16.65.00 ↔	Grefe secondaire à une cavité orbitaire après exentération, SAP
15.4X.21 ↔	Myopexie d'au moins deux muscles oculaires droits et opération d'au moins un autre muscle oculaire sans libération temporaire du globe	16.65.10 ↔	Grefe secondaire à une cavité orbitaire après exentération, greffe dermo-adipeuse
15.4X.99 ↔	Opération sur des muscles extraoculaires - deux ou plus - sans libération temporaire du globe, autre	16.65.99 ↔	Grefe secondaire à une cavité orbitaire après exentération, autre
15.5X.00 ↔	Transposition d'un seul muscle extraoculaire, SAP	16.66 ↔	Autre révision après exentération de cavité orbitaire
15.5X.10 ↔	Transposition d'un seul muscle extraoculaire droit	16.71 ↔	Ablation d'implant oculaire
15.5X.11 ↔	Transposition d'un seul muscle extraoculaire oblique	16.72 ↔	Ablation d'implant orbitaire
15.5X.99 ↔	Transposition d'un seul muscle extraoculaire, autre	16.81 ↔	Réparation de lésion de l'orbite
15.6 ↔	Révision de chirurgie de muscle extraoculaire	16.82 ↔	Réparation de rupture de globe oculaire
15.7 ↔	Réparation de traumatisme de muscle extraoculaire	16.89 ↔	Réparation de traumatisme de l'orbite ou du globe oculaire, autre
15.9 ↔	Autres opérations de muscles et de tendons extraoculaires	16.92 ↔	Excision de lésion de l'orbite
16.01 ↔	Orbitotomie avec volet osseux	16.98.10 ↔	Reconstruction de l'orbite, SAP
16.02 ↔	Orbitotomie avec l'insertion d'implant orbitaire	16.98.11 ↔	Réparation de paroi orbitaire par lambeau microvasculaire
16.09 ↔	Orbitotomie, autre	16.98.19 ↔	Autre réparation de paroi orbitaire
16.1 ↔	Extraction de corps étranger pénétrant de l'œil, SAP	16.98.20 ↔	Décompression osseuse de l'orbite
16.23.00 ↔	Biopsie de l'orbite et du globe oculaire, SAP	16.98.21 ↔	Résection de tissu adipeux de l'orbite
16.23.11 ↔	Biopsie de l'orbite, chirurgicale ouverte	18.32 ↔	Résection du pavillon, totale
16.23.12 ↔	Biopsie de l'orbite, voie transnasale	18.33 ↔	Excision de cartilage de l'oreille externe pour transplantation
16.23.21 ↔	Biopsie du globe oculaire	18.5 ↔	Correction chirurgicale d'oreille décollée
16.23.99 ↔	Biopsie de l'orbite et du globe oculaire, autre	18.6X.00 ↔	Reconstruction du conduit auditif externe, SAP
16.31 ↔	Ablation du contenu oculaire avec implant simultané dans l'enveloppe sclérale	18.6X.10 ↔	Élargissement du conduit auditif externe
16.39 ↔	Éviscération de globe oculaire, autre	18.6X.20 ↔	Reconstruction du conduit auditif externe (existant)
16.41 ↔	Énucléation de globe oculaire avec implant simultané dans la capsule de Tenon et fixation des muscles	18.6X.30 ↔	Construction d'un conduit auditif externe (non-existant)
16.42 ↔	Énucléation de globe oculaire avec autre implant simultané	18.6X.99 ↔	Reconstruction du conduit auditif externe, autre
16.49 ↔	Énucléation de globe oculaire, autre	18.71.00 ↔	Reconstruction du pavillon de l'oreille, SAP
		18.71.10 ↔	Reconstruction du pavillon de l'oreille, partielle, SAP
		18.71.11 ↔	Reconstruction du pavillon de l'oreille, partielle, avec expanseur tissulaire

18.71.12 ↔	Reconstruction du pavillon de l'oreille, partielle, avec lambeau aponévrotique	19.9X.12 ↔	Reconstruction de l'oreille moyenne, réimplantation / reconstruction de la paroi postérieure du conduit auditif
18.71.13 ↔	Reconstruction du pavillon de l'oreille, partielle, avec greffe de cartilage	19.9X.13 ↔	Reconstruction de l'oreille moyenne
18.71.14 ↔	Reconstruction du pavillon de l'oreille, partielle, avec lambeau microvasculaire	19.9X.14 ↔	Fermeture de fistule mastoïdienne
18.71.19 ↔	Reconstruction du pavillon de l'oreille, partielle, autre	19.9X.19 ↔	Opération microchirurgicale de l'oreille moyenne, autre
18.71.20 ↔	Reconstruction du pavillon de l'oreille, totale, SAP	19.9X.99 ↔	Autre réparation de l'oreille moyenne, autre
18.71.21 ↔	Reconstruction du pavillon de l'oreille, totale, avecpanseur tissulaire	20.21 ↔	Incision de mastoïde
18.71.22 ↔	Reconstruction du pavillon de l'oreille, totale, avec lambeau aponévrotique	20.22 ↔	Incision de la pyramide pétreuse
18.71.23 ↔	Reconstruction du pavillon de l'oreille, totale, avec greffe de cartilage	20.40 ↔	Mastoïdectomie, SAP
18.71.24 ↔	Reconstruction du pavillon de l'oreille, totale, avec lambeau microvasculaire	20.41 ↔	Mastoïdectomie simple
18.71.29 ↔	Reconstruction du pavillon de l'oreille, totale, autre	20.42 ↔	Mastoïdectomie radicale
18.71.30 ↔	Implantation de matériel alloplastique dans la reconstruction du pavillon de l'oreille	20.43.00 ↔	Mastoïdectomie, avec libération du canal fascial, SAP
18.71.99 ↔	Reconstruction du pavillon de l'oreille, autre	20.43.11 ↔	Mastoïdectomie, avec libération du canal fascial, sans décompression du nerf
18.72 ↔	Réimplantation d'oreille amputée	20.43.12 ↔	Mastoïdectomie, avec libération du canal fascial, avec décompression du nerf
19.0 ↔	Mobilisation de l'étrier	20.43.99 ↔	Mastoïdectomie, avec libération du canal fascial, autre
19.11 ↔	Stapédectomie et plastie de l'étrier avec mise en place et ajustement d'une prothèse de l'étrier	20.44.00 ↔	Mastoïdectomie, résection subtotala de l'os pétreux [pétresectomie subtotala], SAP
19.19.00 ↔	Autre stapédectomie et plastie de l'étrier, SAP	20.44.11 ↔	Mastoïdectomie, résection subtotala de l'os pétreux [pétresectomie subtotala], sans oblitération
19.19.10 ↔	Stapédectomie, avec remplacement de l'étrier par implant autologue	20.44.12 ↔	Mastoïdectomie, résection subtotala de l'os pétreux [pétresectomie subtotala], avec oblitération de tissus adipeux
19.19.11 ↔	Stapédectomie, avec remplacement de l'étrier par implant alloplastique	20.44.13 ↔	Mastoïdectomie, résection subtotala de l'os pétreux [pétresectomie subtotala], avec oblitération de tissus musculaires
19.19.12 ↔	Malléostapédotomie	20.44.14 ↔	Mastoïdectomie, résection subtotala de l'os pétreux [pétresectomie subtotala], avec oblitération de tissus adipeux ainsi que musculaires
19.19.99 ↔	Autre stapédectomie et plastie de l'étrier, autre	20.44.99 ↔	Mastoïdectomie, résection subtotala de l'os pétreux [pétresectomie subtotala], autre
19.21 ↔	Révision de stapédotomie, de stapédectomie et de plastie de l'étrier, avec remplacement de l'enclume	20.45.10 ↔	Mastoïdectomie, résection partielle de l'os pétreux, SAP
19.29.00 ↔	Autre révision de stapédotomie, de stapédectomie et de plastie de l'étrier, SAP	20.45.11 ↔	Mastoïdectomie, résection partielle de l'os pétreux, sans oblitération
19.29.10 ↔	Autre révision de stapédotomie et de stapédectomie avec prothèse de l'étrier	20.45.12 ↔	Mastoïdectomie, résection partielle de l'os pétreux, avec oblitération de tissus adipeux
19.29.11 ↔	Autre révision de stapédotomie et de stapédectomie avec prothèse de l'étrier par implant autologue	20.45.13 ↔	Mastoïdectomie, résection partielle de l'os pétreux, avec oblitération de tissus musculaires
19.29.12 ↔	Autre révision de stapédotomie et de stapédectomie avec prothèse de l'étrier par implant alloplastique	20.45.14 ↔	Mastoïdectomie, résection partielle de l'os pétreux, avec oblitération de tissus adipeux ainsi que musculaires
19.29.13 ↔	Autre révision de stapédectomie avec plastie de l'étrier (sans remplacement de l'enclume)	20.45.15 ↔	Styloïdectomie
19.29.99 ↔	Autre révision de stapédotomie, de stapédectomie et de plastie de l'étrier, autre	20.45.99 ↔	Mastoïdectomie, résection partielle de l'os pétreux, autre
19.3 ↔	Autre opération de la chaîne ossiculaire	20.49 ↔	Mastoïdectomie, autre
19.4 ↔	Myringoplastie	20.61.00 ↔	Fenestration (initiale) de l'oreille interne, SAP
19.52 ↔	Tympanoplastie de type II	20.61.10 ↔	Fenestration de l'oreille interne, sans implantation de prothèse (procédure initiale)
19.53 ↔	Tympanoplastie de type III	20.61.99 ↔	Fenestration (initiale) de l'oreille interne, autre
19.54 ↔	Tympanoplastie de type IV	20.62.00 ↔	Révision de fenestration de l'oreille interne, SAP
19.55 ↔	Tympanoplastie de type V	20.62.10 ↔	Révision de fenestration de l'oreille interne, sans implantation de prothèse
19.56.00 ↔	Tympanoplastie et ossiculoplastie, SAP	20.62.99 ↔	Révision de fenestration de l'oreille interne, autre
19.56.10 ↔	Tympanoplastie avec antrotomie, atticotomie, attico-antrotomie ou mastoïdectomie sans implantation de prothèse ou avec remplacement d'osselet par implant autologue	20.71 ↔	Shunt endolymphatique
19.56.11 ↔	Tympanoplastie avec antrotomie, atticotomie, attico-antrotomie ou mastoïdectomie avec greffe d'implant alloplastique, allogène ou xénogène	20.79.10 ↔	Excision de lésion du labyrinthe
19.56.20 ↔	Tympanoplastie avec réalisation d'une cavité d'évidement (cavité ouverte), sans implantation de prothèse ou avec remplacement d'osselet par implant autologue	20.79.11 ↔	Cochléosaccotomie
19.56.21 ↔	Tympanoplastie avec réalisation d'une cavité d'évidement (cavité ouverte), avec greffe d'implant alloplastique, allogène ou xénogène	20.79.20 ↔	Labyrinthectomie transtympanique
19.56.99 ↔	Tympanoplastie et ossiculoplastie, autre	20.79.21 ↔	Labyrinthectomie transmastoïdienne
19.6 ↔	Révision de tympanoplastie	20.79.22 ↔	Destruction transtympanique du labyrinthe
19.9X.11 ↔	Réduction d'une cavité d'évidement après excision radicale	20.79.23 ↔	Destruction transmastoïdienne du labyrinthe
		20.79.99 ↔	Autre incision, excision et destruction de l'oreille interne, autre
		20.8 ↔	Opération de la trompe d'Eustache
		20.91 ↔	Tympanosympathectomie
		20.92 ↔	Révision de mastoïdectomie
		20.93 ↔	Réparation de fenêtre ovale et ronde

20.95.00 ↔	Implantation d'aide auditive électromagnétique, SAP	22.62.11 ↔	Résection de la paroi médiale du sinus maxillaire, par voie endonasale
20.95.10 ↔	Implantation ou remplacement d'aide auditive active sans interruption de la chaîne des osselets	22.62.19 ↔	Excision de lésion du sinus maxillaire, par voie endoscopique, autre
20.95.11 ↔	Implantation ou remplacement d'aide auditive active avec interruption de la chaîne des osselets	22.62.20 ↔	Excision de lésion du sinus maxillaire, chirurgicale ouverte, SAP
20.95.99 ↔	Implantation d'aide auditive électromagnétique, autre	22.62.21 ↔	Résection de la paroi médiale du sinus maxillaire, chirurgicale ouverte
20.96 ↔	Autre implantation ou remplacement de prothèse cochléaire, SAP	22.62.29 ↔	Excision de lésion du sinus maxillaire, chirurgicale ouverte, autre
20.97 ↔	Implantation ou remplacement de prothèse cochléaire, à un seul canal	22.62.99 ↔	Excision de lésion du sinus maxillaire, par autre abord, autre
20.98 ↔	Implantation ou remplacement de prothèse cochléaire, aux canaux multiples	22.63.00 ↔	Ethmoïdectomie, SAP
20.99.10 ↔	Implantation d'ancrages osseux dans l'os pétreux, l'oreille moyenne ou interne	22.63.10 ↔	Ethmoïdectomie, abord externe
20.99.20 ↔	Fermeture de fistule labyrinthique	22.63.11 ↔	Ethmoïdectomie par voie intranasale ou transmaxillaire
20.99.30 ↔	Enlèvement d'implant cochléaire ou d'aide auditive implantable	22.63.99 ↔	Ethmoïdectomie, autre
21.04 ↔	Contrôle d'épistaxis, par ligature d'artères ethmoïdales	22.64 ↔	Sphénoïdectomie
21.05 ↔	Contrôle d'épistaxis, par ligature (transantrale) d'artère maxillaire	22.71 ↔	Fermeture de fistule de sinus paranasal
21.06 ↔	Contrôle d'épistaxis, par ligature d'artère carotide externe	22.79.00 ↔	Autre réparation de sinus paranasal, SAP
21.07 ↔	Contrôle d'épistaxis, par excision de muqueuse nasale et greffe cutanée de septum et de la paroi latérale du nez	22.79.10 ↔	Réparation de l'os frontal
21.4X.00 ↔	Résection du nez, SAP	22.79.11 ↔	Réparation ou cranialisation de paroi de sinus frontal
21.4X.12 ↔	Résection du nez, partielle	22.79.19 ↔	Autre réparation de sinus paranasal, autre
21.4X.22 ↔	Résection du nez, subtotal	24.2X.10 ↔	Gingivoplastie avec greffe ou implant
21.4X.32 ↔	Résection du nez, totale	24.4X.00 ↔	Excision de lésion dentaire d'un maxillaire, SAP
21.4X.99 ↔	Résection du nez, autre	24.4X.10 ↔	Excision de lésion dentaire d'un maxillaire par ouverture de l'antré maxillaire ou du plancher nasal
21.82 ↔	Fermeture de fistule du nez	24.4X.11 ↔	Excision de lésion dentaire d'un maxillaire avec représentation du nerf
21.83.00 ↔	Reconstruction totale du nez, SAP	24.5X.00 ↔	Alvéoloplastie, SAP
21.83.10 ↔	Septorhinoplastie avec correction de cartilage ou d'os, avec transplant autologue local	24.5X.10 ↔	Alvéoloplastie avec greffe
21.83.11 ↔	Septorhinoplastie avec correction de cartilage ou d'os, avec transplant autologue distal ou transplant allogène ou xénoène	24.5X.99 ↔	Alvéoloplastie, autre
21.83.12 ↔	Septorhinoplastie avec correction d'os et de cartilage	24.91.10 ↔	Plastie vestibulaire
21.83.20 ↔	Reconstruction totale du nez, avec implantation de matériel alloplastique	24.91.11 ↔	Abaissement du plancher buccal
21.83.99 ↔	Reconstruction totale du nez, autre	24.91.99 ↔	Extension ou approfondissement du sillon buccolabial ou lingual, autre
21.84 ↔	Révision de rhinoplastie	25.2X.00 ↔	Glossectomie partielle, SAP
21.85 ↔	Rhinoplastie d'augmentation	25.2X.09 ↔	Glossectomie partielle, autre
21.86.00 ↔	Rhinoplastie limitée, SAP	25.2X.10 ↔	Glossectomie partielle, par voie transorale, SAP
21.86.10 ↔	Rhinoplastie limitée, nez externe	25.2X.11 ↔	Glossectomie partielle, par voie transorale, sans reconstruction
21.86.11 ↔	Rhinoplastie avec lambeau local ou distal	25.2X.12 ↔	Glossectomie partielle, par voie transorale, reconstruction avec lambeau muqueux local
21.86.99 ↔	Rhinoplastie limitée, autre	25.2X.13 ↔	Glossectomie partielle, par voie transorale, reconstruction avec lambeau myocutané
21.87 ↔	Autre rhinoplastie	25.2X.14 ↔	Glossectomie partielle, par voie transorale, reconstruction avec greffon libre microvascularisé et anastomosé
21.89 ↔	Réparation et opération plastique du nez, autre	25.2X.19 ↔	Glossectomie partielle, par voie transorale, autre reconstruction
22.31 ↔	Antrotomie maxillaire radicale	25.2X.20 ↔	Glossectomie partielle, par voie transmandibulaire, SAP
22.41.00 ↔	Sinusotomie frontale, SAP	25.2X.21 ↔	Glossectomie partielle, par voie transmandibulaire, sans reconstruction
22.41.10 ↔	Sinusotomie frontale, abord externe	25.2X.22 ↔	Glossectomie partielle, par voie transmandibulaire, reconstruction avec lambeau muqueux local
22.41.11 ↔	Sinusotomie frontale, par voie intranasale	25.2X.23 ↔	Glossectomie partielle, par voie transmandibulaire, reconstruction avec lambeau myocutané
22.41.12 ↔	Sinusotomie frontale, pose d'un drain médian	25.2X.24 ↔	Glossectomie partielle, par voie transmandibulaire, reconstruction avec greffon libre microvascularisé et anastomosé
22.41.99 ↔	Sinusotomie frontale, autre	25.2X.29 ↔	Glossectomie partielle, par voie transmandibulaire, autre reconstruction
22.42.00 ↔	Sinusectomie frontale, SAP	25.2X.30 ↔	Pelviglossectomie, par voie transorale, SAP
22.42.10 ↔	Chirurgie ostéoplastique de sinus frontal avec oblitération	25.2X.31 ↔	Pelviglossectomie, par voie transorale, sans reconstruction
22.42.11 ↔	Chirurgie ostéoplastique de sinus frontal sans oblitération	25.2X.32 ↔	Pelviglossectomie, par voie transorale, reconstruction avec lambeau muqueux local
22.42.99 ↔	Sinusectomie frontale, autre	25.2X.33 ↔	Pelviglossectomie, par voie transorale, reconstruction avec lambeau myocutané
22.52 ↔	Sphénoïdectomie		
22.60 ↔	Autre sinusectomie nasale, SAP		
22.61 ↔	Excision de lésion du sinus maxillaire, abord selon Caldwell-Luc		
22.62.00 ↔	Excision de lésion du sinus maxillaire, par autre abord, SAP		
22.62.10 ↔	Excision de lésion du sinus maxillaire, par voie endoscopique, SAP		

25.2X.34 ↔ Pelviglossectomie, par voie transorale, reconstruction avec greffon libre microvascularisé et anastomosé	25.3X.43 ↔ Pelviglossectomie totale, par voie mandibulaire, reconstruction avec lambeau myocutané
25.2X.39 ↔ Pelviglossectomie, par voie transorale, autre reconstruction	25.3X.44 ↔ Pelviglossectomie totale, par voie transmandibulaire, reconstruction avec greffon libre microvascularisé et anastomosé
25.2X.40 ↔ Pelviglossectomie, par voie transmandibulaire, SAP	25.3X.49 ↔ Pelviglossectomie totale, par voie transmandibulaire, autre reconstruction
25.2X.41 ↔ Pelviglossectomie, par voie transmandibulaire, sans reconstruction	25.3X.50 ↔ Pelviglossomandibulectomie totale, SAP
25.2X.42 ↔ Pelviglossectomie, par voie transmandibulaire, reconstruction avec lambeau muqueux local	25.3X.51 ↔ Pelviglossomandibulectomie totale, sans reconstruction
25.2X.43 ↔ Pelviglossectomie, par voie transmandibulaire, reconstruction avec lambeau myocutané	25.3X.52 ↔ Pelviglossomandibulectomie totale, reconstruction avec lambeau muqueux local
25.2X.44 ↔ Pelviglossectomie, par voie transmandibulaire, reconstruction avec greffon libre microvascularisé et anastomosé	25.3X.53 ↔ Pelviglossomandibulectomie totale, reconstruction avec lambeau myocutané
25.2X.49 ↔ Pelviglossectomie, par voie transmandibulaire, autre reconstruction	25.3X.54 ↔ Pelviglossomandibulectomie totale, reconstruction avec greffon libre microvascularisé et anastomosé
25.2X.50 ↔ Pelviglossomandibulectomie, SAP	25.3X.59 ↔ Pelviglossomandibulectomie totale, avec autre reconstruction
25.2X.51 ↔ Pelviglossomandibulectomie, sans reconstruction	25.4X.00 ↔ Glossectomie radicale, SAP
25.2X.52 ↔ Pelviglossomandibulectomie, reconstruction avec lambeau muqueux local	25.4X.10 ↔ Glossectomie radicale, par voie transorale, SAP
25.2X.53 ↔ Pelviglossomandibulectomie, reconstruction avec lambeau myocutané	25.4X.11 ↔ Glossectomie radicale, par voie transorale, sans reconstruction
25.2X.54 ↔ Pelviglossomandibulectomie, reconstruction avec greffon libre microvascularisé et anastomosé	25.4X.12 ↔ Glossectomie radicale, par voie transorale, reconstruction avec lambeau muqueux local
25.2X.59 ↔ Pelviglossomandibulectomie, avec autre reconstruction	25.4X.13 ↔ Glossectomie radicale, par voie transorale, reconstruction avec lambeau myocutané
25.3X.00 ↔ Glossectomie totale, SAP	25.4X.14 ↔ Glossectomie radicale, par voie transorale, reconstruction avec greffon libre microvascularisé et anastomosé
25.3X.09 ↔ Glossectomie totale, autre	25.4X.19 ↔ Glossectomie radicale, par voie transorale, autre reconstruction
25.3X.10 ↔ Glossectomie totale, par voie transorale, SAP	25.4X.20 ↔ Glossectomie radicale, par voie transmandibulaire, SAP
25.3X.11 ↔ Glossectomie totale, par voie transorale, sans reconstruction	25.4X.21 ↔ Glossectomie radicale, par voie transmandibulaire, sans reconstruction
25.3X.12 ↔ Glossectomie totale, par voie transorale, reconstruction avec lambeau muqueux local	25.4X.22 ↔ Glossectomie radicale, par voie transmandibulaire, reconstruction avec lambeau muqueux local
25.3X.13 ↔ Glossectomie totale, par voie transorale, reconstruction avec lambeau myocutané	25.4X.23 ↔ Glossectomie radicale, par voie transmandibulaire, reconstruction avec lambeau myocutané
25.3X.14 ↔ Glossectomie totale, par voie transorale, reconstruction avec greffon libre microvascularisé et anastomosé	25.4X.24 ↔ Glossectomie radicale, par voie transmandibulaire, reconstruction avec greffon libre microvascularisé et anastomosé
25.3X.19 ↔ Glossectomie totale, par voie transorale, autre reconstruction	25.4X.29 ↔ Glossectomie radicale, par voie transmandibulaire, autre reconstruction
25.3X.20 ↔ Glossectomie totale, par voie transmandibulaire, SAP	25.4X.30 ↔ Pelviglossectomie radicale, par voie transorale, SAP
25.3X.21 ↔ Glossectomie totale, par voie transmandibulaire, sans reconstruction	25.4X.31 ↔ Pelviglossectomie radicale, par voie transorale, sans reconstruction
25.3X.22 ↔ Glossectomie totale, par voie transmandibulaire, reconstruction avec lambeau muqueux local	25.4X.32 ↔ Pelviglossectomie radicale, par voie transorale, reconstruction avec lambeau muqueux local
25.3X.23 ↔ Glossectomie totale, par voie transmandibulaire, reconstruction avec lambeau myocutané	25.4X.33 ↔ Pelviglossectomie radicale, par voie transorale, reconstruction avec lambeau myocutané
25.3X.24 ↔ Glossectomie totale, par voie transmandibulaire, reconstruction avec greffon libre microvascularisé et anastomosé	25.4X.34 ↔ Pelviglossectomie radicale, par voie transorale, reconstruction avec greffon libre microvascularisé et anastomosé
25.3X.29 ↔ Glossectomie totale, par voie transmandibulaire, autre reconstruction	25.4X.39 ↔ Pelviglossectomie radicale, par voie transorale, autre reconstruction
25.3X.30 ↔ Pelviglossectomie totale, par voie transorale, SAP	25.4X.40 ↔ Pelviglossectomie radicale, par voie transmandibulaire, SAP
25.3X.31 ↔ Pelviglossectomie totale, par voie transorale, sans reconstruction	25.4X.41 ↔ Pelviglossectomie radicale, par voie transmandibulaire, sans reconstruction
25.3X.32 ↔ Pelviglossectomie totale, par voie transorale, reconstruction avec lambeau muqueux local	25.4X.42 ↔ Pelviglossectomie radicale, par voie transmandibulaire, reconstruction avec lambeau muqueux local
25.3X.33 ↔ Pelviglossectomie totale, par voie transorale, reconstruction avec lambeau myocutané	25.4X.43 ↔ Pelviglossectomie radicale, par voie transmandibulaire, reconstruction avec lambeau myocutané
25.3X.34 ↔ Pelviglossectomie totale, par voie transorale, reconstruction avec greffon libre microvascularisé et anastomosé	25.4X.44 ↔ Pelviglossectomie radicale, par voie transmandibulaire, reconstruction avec greffon libre microvascularisé et anastomosé
25.3X.39 ↔ Pelviglossectomie totale, par voie transorale, autre reconstruction	25.4X.49 ↔ Pelviglossectomie radicale, par voie transmandibulaire, autre reconstruction
25.3X.40 ↔ Pelviglossectomie totale, par voie transmandibulaire, SAP	
25.3X.41 ↔ Pelviglossectomie totale, par voie transmandibulaire, sans reconstruction	
25.3X.42 ↔ Pelviglossectomie totale, par voie transmandibulaire, reconstruction avec lambeau muqueux local	

25.4X.50 ↔	Pelviglossomandibulectomie radicale, SAP	27.54.99 ↔	Réparation de fente labiale (congénitale), autre
25.4X.51 ↔	Pelviglossomandibulectomie radicale, sans reconstruction	27.55.00 ↔	Grefe de peau totale de la lèvre et de la bouche, SAP
25.4X.52 ↔	Pelviglossomandibulectomie radicale, reconstruction avec lambeau muqueux local	27.55.10 ↔	Grefe de peau totale de la lèvre et de la bouche, non étendue
25.4X.53 ↔	Pelviglossomandibulectomie radicale, reconstruction avec lambeau myocutané	27.55.20 ↔	Grefe de peau totale de la lèvre et de la bouche, étendue
25.4X.54 ↔	Pelviglossomandibulectomie radicale, reconstruction avec greffon libre microvascularisé et anastomosé	27.55.99 ↔	Grefe de peau totale de la lèvre et de la bouche, autre
25.4X.59 ↔	Pelviglossomandibulectomie radicale, avec autre reconstruction	27.56.10 ↔	Grefe de peau d'épaisseur partielle de la lèvre et de la bouche, non étendue
25.4X.99 ↔	Glossectomie radicale, autre	27.56.20 ↔	Grefe de peau d'épaisseur partielle de la lèvre et de la bouche, étendue
25.59.00 ↔	Autres réparations et opérations plastiques de la langue, SAP	27.56.30 ↔	Hétérogrefe de peau à la lèvre, non étendue
25.59.10 ↔	Reconstruction de la langue, SAP	27.56.40 ↔	Hétérogrefe de peau à la lèvre, étendue
25.59.11 ↔	Plastie de réduction de la langue	27.56.50 ↔	Homogrefe de peau à la lèvre, non étendue
25.59.99 ↔	Autres réparations et opérations plastiques de la langue, autre	27.56.60 ↔	Homogrefe de peau à la lèvre, étendue
26.21 ↔	Marsupialisation de kyste de glande salivaire	27.56.99 ↔	Autre greffe de peau de la lèvre et de la bouche, autre
26.29.00 ↔	Autre excision de lésion de glande salivaire, SAP	27.57.10 ↔	Attachement de greffon libre microvascularisé et anastomosé à la lèvre et à la bouche
26.29.10 ↔	Destruction de glande salivaire, SAP	27.57.11 ↔	Attachement de lambeau pédiculé à la lèvre et à la bouche
26.29.99 ↔	Autre excision et destruction de lésion de glande salivaire, autre	27.57.99 ↔	Attachement de lambeau pédiculé ou libre à la lèvre et à la bouche, autre
26.30 ↔	Sialoadénectomie, SAP	27.58 ↔	Révision de lambeau pédiculé ou libre ou de greffe de peau libre à la lèvre et à la bouche
26.31.00 ↔	Sialoadénectomie partielle, SAP	27.59.20 ↔	Couverture non étendue de tissu mou par des kératinocytes obtenus en culture, lèvre
26.31.10 ↔	Parotidectomie partielle, sans monitoring facial peropératoire	27.59.21 ↔	Couverture étendue de tissu mou par des kératinocytes obtenus en culture, lèvre
26.31.11 ↔	Parotidectomie partielle, avec monitoring facial peropératoire	27.59.30 ↔	Couverture temporaire, non étendue, de tissu mou par plusieurs techniques combinées, lèvre
26.31.99 ↔	Sialoadénectomie partielle, autre	27.59.31 ↔	Couverture temporaire, étendue, de tissu mou par plusieurs techniques combinées, lèvre
26.32.00 ↔	Sialoadénectomie totale, SAP	27.59.40 ↔	Autre réparation plastique de la lèvre et de la bouche avec attachement de greffon libre microvascularisé et anastomosé
26.32.10 ↔	Parotidectomie totale avec conservation du nerf facial, sans monitoring facial peropératoire	27.59.41 ↔	Autre réparation plastique de la lèvre et de la bouche avec lambeau pédiculé distal
26.32.11 ↔	Parotidectomie totale avec conservation du nerf facial, avec monitoring facial peropératoire	27.59.60 ↔	Insertion d'expansur tissulaire au niveau de la lèvre
26.32.20 ↔	Parotidectomie totale avec résection et réparation du nerf facial	27.59.99 ↔	Autre réparation plastique de la lèvre et de la bouche, autre
26.32.30 ↔	Résection totale de la glande sous-mandibulaire	27.62.00 ↔	Correction de fente palatine, SAP
26.32.99 ↔	Sialoadénectomie totale, autre	27.62.10 ↔	Réparation plastique primaire du palais osseux, sans greffe osseuse
26.41.00 ↔	Suture de lacération de glande salivaire, SAP	27.62.11 ↔	Réparation plastique primaire du palais osseux, avec greffe osseuse
26.41.10 ↔	Suture de lacération de canal salivaire	27.62.12 ↔	Réparation plastique primaire du voile du palais
26.41.99 ↔	Suture de lacération de glande salivaire, autre	27.62.20 ↔	Réparation plastique secondaire du palais osseux, sans greffe osseuse
26.42 ↔	Fermeture de fistule salivaire	27.62.21 ↔	Réparation plastique secondaire du palais osseux, avec greffe osseuse
26.49.00 ↔	Autre réparation et opération plastique de canal ou de glande salivaire, SAP	27.62.22 ↔	Réparation plastique secondaire du voile du palais
26.49.10 ↔	Fistulisation de glande salivaire	27.62.99 ↔	Correction de fente palatine, autre
26.49.11 ↔	Transplantation de l'ouverture du canal salivaire	27.63.00 ↔	Révision de réparation de fente palatine, SAP
26.49.12 ↔	Transposition d'ouverture du canal salivaire	27.63.10 ↔	Révision de réparation de fente palatine par maxilloplastie
26.49.99 ↔	Autre réparation et opération plastique de canal ou de glande salivaire, autre	27.63.11 ↔	Révision de réparation de fente palatine par maxilloplastie et ostéoplastie
27.31.00 ↔	Excision ou destruction locale de lésion ou de tissu du palais osseux, SAP	27.63.20 ↔	Révision de réparation de fente palatine, opération secondaire de fente maxillaire
27.31.10 ↔	Excision locale de lésion ou de tissu du palais osseux	27.63.99 ↔	Révision de réparation de fente palatine, autre
27.31.20 ↔	Excision partielle de lésion ou de tissu du palais osseux	27.64 ↔	Insertion d'implant palatin
27.31.30 ↔	Destruction de lésion ou de tissu du palais osseux	27.69.10 ↔	Réparation plastique du voile du palais
27.31.99 ↔	Excision ou destruction locale de lésion ou de tissu du palais osseux, autre	27.69.11 ↔	Réparation plastique du palais osseux
27.32.00 ↔	Excision ou destruction large de lésion ou de tissu du palais osseux, SAP	27.69.99 ↔	Autre réparation plastique du palais, autre
27.32.10 ↔	Extirpation totale transorale de lésion ou de tissu du palais osseux	27.73 ↔	Réparation de la luette
27.32.11 ↔	Excision radicale transmandibulaire [résection en bloc] de lésion ou de tissu du palais osseux	27.79 ↔	Opérations de la luette, autre
27.32.12 ↔	Excision radicale transfaciale [résection en bloc] de lésion ou de tissu du palais osseux	28.2X.00 ↔	Amygdalectomie, sans excision de végétations adénoïdes [adénoïdectomie], SAP
27.32.99 ↔	Excision ou destruction large de lésion ou de tissu du palais osseux, autre		
27.54.00 ↔	Réparation de fente labiale (congénitale), SAP		
27.54.10 ↔	Chéiloplastie de fente labiale (congénitale)		
27.54.11 ↔	Opération secondaire de fente labiale (congénitale)		

28.2X.10 ↔ Résection partielle d'amygdale, sans excision de végétations adénoïdes	30.1X.11 ↔ Hémilaryngectomie supraglottique, avec résection de la base de la langue
28.2X.11 ↔ Amygdalectomie totale, sans excision de végétations adénoïdes	30.1X.99 ↔ Hémilaryngectomie, autre
28.2X.12 ↔ Amygdalectomie pour abcès amygdalien	30.21 ↔ Épiglottectomie
28.2X.99 ↔ Amygdalectomie, sans excision de végétations adénoïdes, autre	30.22.00 ↔ Cordectomie, SAP
28.3X.00 ↔ Amygdalectomie, avec excision de végétations adénoïdes, SAP	30.22.10 ↔ Cordectomie endolaryngée
28.3X.10 ↔ Résection partielle d'amygdale [amygdalotomie], avec excision de végétations adénoïdes	30.22.11 ↔ Cordectomie par thyroïdotomie
28.3X.11 ↔ Amygdalectomie totale, avec excision de végétations adénoïdes	30.22.99 ↔ Cordectomie, autre
28.3X.12 ↔ Amygdalectomie pour abcès amygdalien, avec excision de végétations adénoïdes	30.29.00 ↔ Autre laryngectomie partielle, SAP
28.3X.99 ↔ Amygdalectomie, avec excision de végétations adénoïdes, autre	30.29.10 ↔ Crico-hyoïdo-épiglottopexie [CHEP]
28.4 ↔ Excision de restes amygdaliens	30.29.11 ↔ Cricohyoïdopexie [CHP]
28.5X.00 ↔ Excision d'amygdale linguale, SAP	30.29.20 ↔ Résection laryngo-pharyngée partielle
28.5X.10 ↔ Excision d'amygdale linguale, par voie transorale	30.29.21 ↔ Laryngectomie partielle frontale (Huet)
28.5X.11 ↔ Excision d'amygdale linguale, par pharyngotomie	30.29.22 ↔ Laryngectomie partielle frontolatérale (Leroux-Robert)
28.5X.99 ↔ Excision d'amygdale linguale, autre	30.29.30 ↔ Aryténoïdectomie
28.6 ↔ Excision de végétations adénoïdes, sans amygdalectomie	30.29.99 ↔ Autre laryngectomie partielle, autre
28.91 ↔ Ablation de corps étranger de l'amygdale et des végétations adénoïdes par incision	30.3X.00 ↔ Laryngectomie complète, SAP
28.92 ↔ Excision de lésion des amygdales et des végétations adénoïdes	30.3X.10 ↔ Laryngectomie complète, sans reconstruction
29.2X.00 ↔ Excision de kyste branchiogène ou de vestige de fente branchiale, SAP	30.3X.11 ↔ Laryngectomie complète, reconstruction avec lambeau muqueux local
29.2X.10 ↔ Excision de kyste latéral du cou	30.3X.12 ↔ Laryngectomie complète, reconstruction avec greffon non vascularisé
29.2X.11 ↔ Excision de kyste branchiogène ou de vestige de fente branchiale, intervention secondaire	30.3X.13 ↔ Laryngectomie complète, reconstruction avec lambeau pédiculé régional
29.2X.20 ↔ Opération de vestiges de conduit branchial, SAP	30.3X.14 ↔ Laryngectomie complète, reconstruction avec lambeau pédiculé distal
29.2X.21 ↔ Opération de vestiges de conduit branchial, intervention secondaire	30.3X.15 ↔ Laryngectomie complète, reconstruction avec greffon libre microvascularisé et anastomosé
29.2X.99 ↔ Excision de kyste branchiogène ou de vestige de fente branchiale, autre	30.3X.16 ↔ Laryngectomie complète, reconstruction avec greffon intestinal libre
29.31 ↔ Myotomie crico-pharyngienne	30.3X.17 ↔ Laryngectomie complète, reconstruction par anastomose œso-gastrique
29.32.00 ↔ Diverticulectomie pharyngienne, SAP	30.3X.19 ↔ Laryngectomie complète, autre reconstruction
29.32.10 ↔ Diverticulostomie endoscopique, traitement de diverticule de Zenker	30.3X.99 ↔ Laryngectomie complète, autre
29.32.11 ↔ Diverticulectomie, excision de diverticule de Zenker	30.4X.00 ↔ Laryngectomie radicale, SAP
29.32.99 ↔ Diverticulectomie pharyngienne, autre	30.4X.10 ↔ Laryngectomie radicale avec pharyngectomie, sans reconstruction
29.33.00 ↔ Pharyngectomie (partielle), SAP	30.4X.11 ↔ Laryngectomie radicale avec pharyngectomie, reconstruction avec lambeau muqueux local
29.33.10 ↔ Pharyngectomie partielle, sans reconstruction	30.4X.12 ↔ Laryngectomie radicale avec pharyngectomie, reconstruction avec greffon non vascularisé
29.33.11 ↔ Pharyngectomie partielle, reconstruction par lambeau pédiculé régional ou distal	30.4X.13 ↔ Laryngectomie radicale avec pharyngectomie, reconstruction avec lambeau pédiculé régional
29.33.12 ↔ Pharyngectomie partielle, reconstruction avec greffon libre microvascularisé et anastomosé	30.4X.14 ↔ Laryngectomie radicale avec pharyngectomie, reconstruction avec lambeau pédiculé
29.33.20 ↔ Pharyngectomie totale, reconstruction par lambeau pédiculé régional ou distal	30.4X.15 ↔ Laryngectomie radicale avec pharyngectomie, reconstruction avec greffon libre microvascularisé et anastomosé
29.33.21 ↔ Pharyngectomie totale, reconstruction avec greffon libre microvascularisé et anastomosé, greffon intestinal libre ou anastomose œso-gastrique	30.4X.16 ↔ Laryngectomie radicale avec pharyngectomie, reconstruction avec greffon intestinal libre
29.33.99 ↔ Pharyngectomie (partielle), autre	30.4X.17 ↔ Laryngectomie radicale avec pharyngectomie, reconstruction par anastomose œso-gastrique
29.4X.10 ↔ Réparation plastique du pharynx, avec lambeau muqueux local ou cutané libre	30.4X.19 ↔ Laryngectomie radicale avec pharyngectomie, autre reconstruction
29.4X.11 ↔ Réparation plastique du pharynx, avec lambeau pédiculé myocutané	30.4X.20 ↔ Laryngectomie radicale avec pharyngectomie et résection thyroïdienne, sans reconstruction
29.4X.12 ↔ Réparation plastique du pharynx, avec greffon microvascularisé et anastomosé, greffon intestinal ou anastomose œso-gastrique	30.4X.21 ↔ Laryngectomie radicale avec pharyngectomie et résection thyroïdienne, reconstruction avec lambeau muqueux local
29.4X.99 ↔ Réparation plastique du pharynx, autre	30.4X.22 ↔ Laryngectomie radicale avec pharyngectomie et résection thyroïdienne, reconstruction avec greffon non vascularisé
29.52 ↔ Fermeture de fistule de fente branchiale	30.4X.23 ↔ Laryngectomie radicale avec pharyngectomie et résection thyroïdienne, reconstruction avec lambeau pédiculé régional
29.59 ↔ Réparation du pharynx, autre	30.4X.24 ↔ Laryngectomie radicale avec pharyngectomie et résection thyroïdienne, reconstruction avec lambeau pédiculé
29.99 ↔ Autre opération du pharynx, autre	
30.1X.00 ↔ Hémilaryngectomie, SAP	
30.1X.10 ↔ Hémilaryngectomie supraglottique, par voie horizontale	

30.4X.25 ↔	Laryngectomie radicale avec pharyngectomie et résection thyroïdienne, reconstruction avec greffon libre microvascularisé et anastomosé	32.31.13 ↔	Résection pulmonaire segmentaire anatomique, par voie thoracoscopique, avec élargissement par angioplastie
30.4X.26 ↔	Laryngectomie radicale avec pharyngectomie et résection thyroïdienne, reconstruction avec greffon intestinal libre	32.31.14 ↔	Résection pulmonaire segmentaire anatomique, par voie thoracoscopique, avec élargissement par bronchoplastie ainsi que par angioplastie
30.4X.27 ↔	Laryngectomie radicale avec pharyngectomie et résection thyroïdienne, reconstruction par anastomose œso-gastrique	32.32.11 ↔	Résection pulmonaire segmentaire anatomique, chirurgicale ouverte, sans élargissement par bronchoplastie ainsi que sans élargissement par angioplastie
30.4X.29 ↔	Laryngectomie radicale avec pharyngectomie et résection thyroïdienne, autre reconstruction	32.32.12 ↔	Résection pulmonaire segmentaire anatomique, chirurgicale ouverte, avec élargissement par bronchoplastie
30.4X.99 ↔	Laryngectomie radicale, autre	32.32.13 ↔	Résection pulmonaire segmentaire anatomique, chirurgicale ouverte, avec élargissement par angioplastie
31.61 ↔	Suture de lacération du larynx	32.32.14 ↔	Résection pulmonaire segmentaire anatomique, chirurgicale ouverte, avec élargissement par bronchoplastie ainsi que par angioplastie
31.62 ↔	Fermeture de fistule du larynx	32.39 ↔	Résection pulmonaire segmentaire anatomique autre et non spécifiée
31.63 ↔	Révision de laryngostomie	32.40 ↔	Lobectomie pulmonaire, SAP
31.64 ↔	Réparation de fracture laryngée	32.41.15 ↔	Lobectomie pulmonaire, par voie thoracoscopique, sans élargissement par bronchoplastie ainsi que sans élargissement par angioplastie
31.69.10 ↔	Laryngoplastie, SAP	32.41.16 ↔	Lobectomie pulmonaire, par voie thoracoscopique, avec élargissement par bronchoplastie
31.69.11 ↔	Médialisation de laryngoplastie, SAP	32.41.17 ↔	Lobectomie pulmonaire, par voie thoracoscopique, avec élargissement par angioplastie
31.69.12 ↔	Médialisation de laryngoplastie, thyroplastie de type I	32.41.18 ↔	Lobectomie pulmonaire, par voie thoracoscopique, avec élargissement par bronchoplastie ainsi que par angioplastie
31.69.14 ↔	Médialisation de laryngoplastie, par voie externe	32.42.15 ↔	Lobectomie pulmonaire, chirurgicale ouverte, sans élargissement par bronchoplastie ainsi que sans élargissement par angioplastie
31.69.20 ↔	Plastie d'élargissement de la glotte (endolaryngée)	32.42.16 ↔	Lobectomie pulmonaire, chirurgicale ouverte, avec élargissement par bronchoplastie
31.69.30 ↔	Crico-thyroïdopexie	32.42.17 ↔	Lobectomie pulmonaire, chirurgicale ouverte, avec élargissement par angioplastie
31.69.31 ↔	Arythénoïdopexie	32.42.18 ↔	Lobectomie pulmonaire, chirurgicale ouverte, avec élargissement par bronchoplastie ainsi que par angioplastie
31.69.40 ↔	Construction / révision de néoglote	32.43.11 ↔	Lobectomie pulmonaire avec élargissement, par voie thoracoscopique, sans élargissement par bronchoplastie ainsi que sans élargissement par angioplastie
31.69.41 ↔	Réparation du larynx	32.43.12 ↔	Lobectomie pulmonaire avec élargissement, par voie thoracoscopique, avec élargissement par bronchoplastie
31.69.42 ↔	Réparation de corde vocale	32.43.13 ↔	Lobectomie pulmonaire avec élargissement, par voie thoracoscopique, avec élargissement par angioplastie
31.69.99 ↔	Autre réparation du larynx, autre	32.43.14 ↔	Lobectomie pulmonaire avec élargissement, par voie thoracoscopique, avec élargissement par bronchoplastie ainsi que par angioplastie
31.71 ↔	Suture de lacération de la trachée	32.43.21 ↔	Lobectomie pulmonaire avec élargissement, chirurgicale ouverte, sans élargissement par bronchoplastie ainsi que sans élargissement par angioplastie
31.72 ↔	Fermeture de fistule externe de la trachée	32.43.22 ↔	Lobectomie pulmonaire avec élargissement, chirurgicale ouverte, avec élargissement par bronchoplastie
31.73 ↔	Fermeture d'autre fistule de la trachée	32.43.23 ↔	Lobectomie pulmonaire avec élargissement, chirurgicale ouverte, avec élargissement par angioplastie
31.75 ↔	Reconstruction de trachée et construction de larynx artificiel	32.43.24 ↔	Lobectomie pulmonaire avec élargissement, chirurgicale ouverte, avec élargissement par bronchoplastie ainsi que par angioplastie
31.79.00 ↔	Autre réparation ou opération plastique de la trachée, SAP	32.44.11 ↔	Bilobectomie pulmonaire, par voie thoracoscopique, sans élargissement par bronchoplastie ainsi que sans élargissement par angioplastie
31.79.11 ↔	Réparation (par greffe) de trachée		
31.79.12 ↔	Trachéopexie		
31.79.13 ↔	Anastomose termino-terminale de la trachée (après rupture)		
31.79.14 ↔	Résection crico-trachéale		
31.79.15 ↔	Autre réparation ou opération plastique de la trachée lors de sténose trachéale		
32.09.00 ↔	Autre excision ou destruction de lésion ou de tissu de bronche, SAP		
32.09.10 ↔	Autre excision ou destruction locale de lésion ou de tissu de bronche, par thoracotomie		
32.09.20 ↔	Autre excision ou destruction locale de lésion ou de tissu de bronche, par thoracoscopie		
32.09.99 ↔	Autre excision ou destruction de lésion ou de tissu de bronche, autre		
32.1X.10 ↔	Autre excision de bronche, résection de bifurcation bronchique		
32.1X.20 ↔	Autre excision de bronche, révision d'insuffisance du moignon bronchique		
32.21 ↔	Plicature de bulles d'emphysème		
32.22 ↔	Réduction chirurgicale du volume pulmonaire		
32.2A.09 ↔	Excision et destruction locale de lésion ou de tissu de poumon, autre		
32.2A.11 ↔	Excision et destruction locale de lésion ou de tissu de poumon, chirurgicale ouverte		
32.2A.12 ↔	Excision et destruction locale de lésion ou de tissu de poumon, par voie thoracoscopique		
32.31.11 ↔	Résection pulmonaire segmentaire anatomique, par voie thoracoscopique, sans élargissement par bronchoplastie ainsi que sans élargissement par angioplastie		
32.31.12 ↔	Résection pulmonaire segmentaire anatomique, par voie thoracoscopique, avec élargissement par bronchoplastie		

32.44.12 ↔	Bilobectomie pulmonaire, par voie thoroscopique, avec élargissement par bronchoplastie	34.06 ↔	Drainage de la cavité pleurale par voie thoroscopique
32.44.13 ↔	Bilobectomie pulmonaire, par voie thoroscopique, avec élargissement par angioplastie	34.1 ↔	Incision du médiastin
32.44.14 ↔	Bilobectomie pulmonaire, par voie thoroscopique, avec élargissement par bronchoplastie ainsi que par angioplastie	34.21.00 ↔	Thoroscopie transpleurale, SAP
32.44.21 ↔	Bilobectomie pulmonaire, chirurgicale ouverte, sans élargissement par bronchoplastie ainsi que sans élargissement par angioplastie	34.21.10 ↔	Thoroscopie transpleurale, première intervention
32.44.22 ↔	Bilobectomie pulmonaire, chirurgicale ouverte, avec élargissement par bronchoplastie	34.21.20 ↔	Thoroscopie transpleurale, réintervention
32.44.23 ↔	Bilobectomie pulmonaire, chirurgicale ouverte, avec élargissement par angioplastie	34.21.99 ↔	Thoroscopie transpleurale, autre
32.44.24 ↔	Bilobectomie pulmonaire, chirurgicale ouverte, avec élargissement par bronchoplastie ainsi que par angioplastie	34.26 ↔	Biopsie du médiastin, à ciel ouvert
32.49 ↔	Lobectomie pulmonaire, autre	34.27.00 ↔	Biopsie du diaphragme, SAP
32.50.11 ↔	Pneumonectomie, par voie thoroscopique, sans élargissement par bronchoplastie ainsi que sans élargissement par angioplastie	34.27.20 ↔	Biopsie ouverte du diaphragme
32.50.12 ↔	Pneumonectomie, par voie thoroscopique, avec élargissement par bronchoplastie	34.3X.21 ↔	Résection de lésion ou de tissu du médiastin, sans résection d'organe médiastinal
32.50.13 ↔	Pneumonectomie, par voie thoroscopique, avec élargissement par angioplastie	34.3X.22 ↔	Résection de lésion ou de tissu du médiastin, avec résection du poumon ou de la paroi thoracique
32.50.14 ↔	Pneumonectomie, par voie thoroscopique, avec élargissement par bronchoplastie ainsi que par angioplastie	34.3X.23 ↔	Résection de lésion ou de tissu du médiastin, avec résection partielle du péricarde
32.51.15 ↔	Pneumonectomie, chirurgicale ouverte, sans élargissement par bronchoplastie ainsi que sans élargissement par angioplastie	34.3X.24 ↔	Résection de lésion ou de tissu du médiastin, avec endoprothèse vasculaire
32.51.16 ↔	Pneumonectomie, chirurgicale ouverte, avec élargissement par bronchoplastie	34.3X.25 ↔	Résection de lésion ou de tissu du médiastin, avec résection pulmonaire et endoprothèse vasculaire
32.51.17 ↔	Pneumonectomie, chirurgicale ouverte, avec élargissement par angioplastie	34.3X.26 ↔	Résection de lésion ou de tissu du médiastin, avec résection pulmonaire et résection partielle du péricarde
32.51.18 ↔	Pneumonectomie, chirurgicale ouverte, avec élargissement par bronchoplastie ainsi que par angioplastie	34.3X.27 ↔	Résection de lésion ou de tissu du médiastin, avec résection partielle du péricarde et endoprothèse vasculaire
32.52.11 ↔	Pneumonectomie, étendue, chirurgicale ouverte, sans élargissement par bronchoplastie ainsi que sans élargissement par angioplastie	34.3X.28 ↔	Résection de lésion ou de tissu du médiastin, avec résection partielle du poumon et du péricarde et endoprothèse vasculaire
32.52.12 ↔	Pneumonectomie, étendue, chirurgicale ouverte, avec élargissement par bronchoplastie	34.4X.21 ↔	Résection partielle de lésion de la paroi thoracique, sans réparation
32.52.13 ↔	Pneumonectomie, étendue, chirurgicale ouverte, avec élargissement par angioplastie	34.4X.22 ↔	Résection partielle de lésion de la paroi thoracique, avec réparation
32.52.14 ↔	Pneumonectomie, étendue, chirurgicale ouverte, avec élargissement par bronchoplastie ainsi que par angioplastie	34.4X.31 ↔	Résection de lésion de la paroi thoracique, résection complète du sternum, sans réparation
32.59 ↔	Pneumonectomie, autre et non spécifiée	34.4X.32 ↔	Résection de lésion de la paroi thoracique, résection complète du sternum, avec réparation
32.6 ↔	Dissection thoracique radicale	34.51.00 ↔	Pleurectomie et décortication pulmonaire chirurgicale ouverte, SAP
33.20 ↔	Biopsie pulmonaire par voie thoroscopique	34.51.11 ↔	Pleurectomie radicale et décortication du poumon et de la paroi thoracique, sans résection du péricarde ou du diaphragme, chirurgicale ouverte
33.25 ↔	Biopsie bronchique ouverte	34.51.12 ↔	Pleurectomie radicale et décortication du poumon et de la paroi thoracique, avec résection du péricarde, chirurgicale ouverte
33.28 ↔	Biopsie de poumon à ciel ouvert	34.51.13 ↔	Pleurectomie radicale et décortication du poumon et de la paroi thoracique, avec résection du diaphragme, chirurgicale ouverte
33.31 ↔	Destruction du nerf phrénique pour collapsothérapie du poumon	34.51.14 ↔	Pleurectomie radicale et décortication du poumon et de la paroi thoracique, avec résection du péricarde ainsi que du diaphragme, chirurgicale ouverte
33.33 ↔	Pneumopéritoine pour collapsus du poumon	34.51.15 ↔	Pleurectomie partielle et décortication, chirurgicale ouverte
33.34.20 ↔	Thoracoplastie complète	34.51.16 ↔	Pleurectomie subtotal et décortication, chirurgicale ouverte
33.41 ↔	Suture de lacération de bronche	34.51.99 ↔	Pleurectomie et décortication pulmonaire chirurgicale ouverte, autre
33.42 ↔	Fermeture de fistule bronchique	34.52.00 ↔	Pleurectomie et décortication pulmonaire, thoroscopique, SAP
33.43 ↔	Suture de lacération pulmonaire	34.52.11 ↔	Pleurectomie radicale et décortication du poumon et de la paroi thoracique, sans résection du péricarde ou du diaphragme, thoroscopique
33.50 ↔	Transplantation pulmonaire, SAP	34.52.12 ↔	Pleurectomie radicale et décortication du poumon et de la paroi thoracique, avec résection du péricarde, thoroscopique
33.51 ↔	Transplantation pulmonaire unilatérale	34.52.13 ↔	Pleurectomie radicale et décortication du poumon et de la paroi thoracique, avec résection du diaphragme, thoroscopique
33.52 ↔	Transplantation pulmonaire bilatérale	34.52.14 ↔	Pleurectomie radicale et décortication du poumon et de la paroi thoracique, avec résection du péricarde ainsi que du diaphragme, thoroscopique
33.53 ↔	Retransplantation pulmonaire durant la même hospitalisation		
33.6X.00 ↔	Transplantation combinée cœur-poumons, SAP		
33.6X.10 ↔	Retransplantation combinée cœur-poumons durant la même hospitalisation		
33.6X.99 ↔	Transplantation combinée cœur-poumons, autre		
33.92 ↔	Ligature de bronche		

34.52.15 ↔	Pleurectomie partielle et décortication pulmonaire, thoroscopique	35.50 ↔	Réparation de communication septale intracardiaque non précisée, avec prothèse
34.52.16 ↔	Pleurectomie subtotale et décortication pulmonaire, thoroscopique	35.51 ↔	Réparation de communication interauriculaire avec prothèse, technique ouverte
34.52.99 ↔	Pleurectomie et décortication pulmonaire, thoroscopique, autre	35.53 ↔	Réparation de communication interventriculaire avec prothèse, par voie ouverte
34.59.10 ↔	Autre excision de la plèvre, pleurectomie sous thoroscopie	35.54 ↔	Réparation de défaut des coussinets endocardiques (canal AV), avec prothèse
34.59.20 ↔	Autre excision de la plèvre, pleurectomie chirurgicale ouverte	35.55 ↔	Réparation de communication interventriculaire avec prothèse, fermée
34.6X.11 ↔	Pleurodèse chirurgicale ouverte, sans décortication	35.60 ↔	Réparation de communication septale intracardiaque non précisée, avec greffe de tissu
34.6X.12 ↔	Pleurodèse chirurgicale ouverte, avec décortication	35.61 ↔	Réparation de communication interauriculaire, avec greffe de tissu
34.6X.13 ↔	Pleurodèse chirurgicale ouverte, par poudrage	35.62 ↔	Réparation de communication interventriculaire avec greffe de tissu
34.6X.19 ↔	Pleurodèse chirurgicale ouverte, autre	35.63 ↔	Réparation de défauts des coussinets endocardiques (canal AV), avec greffe de tissu
34.6X.21 ↔	Pleurodèse sous thoroscopie, sans décortication	35.70 ↔	Autre réparation non précisée de communication septale intracardiaque, non précisée
34.6X.22 ↔	Pleurodèse sous thoroscopie, avec décortication	35.71 ↔	Autre réparation non précisée de communication interauriculaire
34.6X.23 ↔	Pleurodèse sous thoroscopie, par poudrage	35.72.00 ↔	Réparation de communication interventriculaire, SAP
34.6X.29 ↔	Pleurodèse sous thoroscopie, autre	35.72.10 ↔	Fermeture de communication interventriculaire acquise
34.6X.99 ↔	Pleurodèse, autre	35.72.99 ↔	Réparation de communication interventriculaire, autre
34.71 ↔	Suture de lacération de la paroi thoracique	35.73 ↔	Autre réparation non précisée de défaut des coussinets endocardiques (canal AV)
34.72 ↔	Fermeture de thoracostomie	35.81 ↔	Correction totale de la tétralogie de Fallot
34.73 ↔	Fermeture d'autres fistules thoraciques	35.82 ↔	Correction de retour (connexion) veineux pulmonaire anormal total
34.74 ↔	Réparation des déformations thoraciques	35.83 ↔	Correction totale de tronc artériel commun (truncus arteriosus)
34.75 ↔	Fermeture secondaire de thoracotomie et sternotomie	35.84 ↔	Correction totale de transposition de gros vaisseaux, NCA
34.76 ↔	Réparation pour stabilisation de la paroi thoracique, par chirurgie ouverte	35.85 ↔	Intervention de Norwood de type I
34.77 ↔	Greffe osseuse et transposition osseuse, paroi thoracique	35.91 ↔	Transposition (détournement) interauriculaire du retour veineux
34.79 ↔	Réparation de la paroi thoracique, autre	35.92 ↔	Création de conduit entre ventricule droit et artère pulmonaire
34.82 ↔	Suture d'une déchirure du diaphragme	35.93 ↔	Création de conduit entre ventricule gauche et aorte
34.83 ↔	Fermeture de fistule trans-diaphragmatique	35.94 ↔	Création de conduit entre oreillette et artère pulmonaire
34.85 ↔	Implantation d'un stimulateur diaphragmatique	35.95 ↔	Révision d'opération corrective du cœur
34.99.10 ↔	Prélèvement de cartilage costal pour greffe	35.98.10 ↔	Fermeture transluminale percutanée de communication interauriculaire, SAP
35.31 ↔	Opérations de muscle papillaire	35.98.11 ↔	Fermeture transluminale percutanée de communication interauriculaire, avec 1 dispositif de fermeture
35.32 ↔	Opérations de cordages tendineux	35.98.12 ↔	Fermeture transluminale percutanée de communication interauriculaire, avec 2 et plus dispositifs de fermeture
35.34 ↔	Infundibulectomie	35.98.19 ↔	Fermeture transluminale percutanée de communication interauriculaire, autre
35.35.00 ↔	Opération de trabécules cardiaques, SAP	35.98.30 ↔	Fermeture transluminale percutanée de communication interauriculaire
35.35.09 ↔	Opération de trabécules cardiaques, autre	35.98.99 ↔	Autres opérations des septa du cœur, autre
35.35.10 ↔	Réséction fibreuse ou musculaire sous-valvulaire de la valve aortique	35.A1.00 ↔	Valvulotomie de la valve aortique, SAP
35.36.00 ↔	Réséction supravalvulaire, valve cardiaque, SAP	35.A1.09 ↔	Valvulotomie de la valve aortique, autre
35.36.09 ↔	Réséction supravalvulaire, valve cardiaque, autre	35.A1.11 ↔	Valvulotomie de la valve aortique avec sternotomie totale comme voie d'abord
35.36.11 ↔	Réséction supravalvulaire, valve aortique	35.A1.12 ↔	Valvulotomie de la valve aortique avec thoracotomie mini-invasive (sternotomie partielle supérieure, thoracotomie latérale) comme voie d'abord
35.36.21 ↔	Réséction supravalvulaire, valve pulmonaire	35.A1.13 ↔	Valvulotomie de la valve aortique, par voie endovasculaire
35.41.00 ↔	Élargissement de communication interauriculaire existante, SAP	35.A1.14 ↔	Valvulotomie de la valve aortique, guidée par cathéter, par voie transapicale
35.41.10 ↔	Élargissement de communication interauriculaire existante, par chirurgie ouverte	35.A2.00 ↔	Valvulotomie de la valve mitrale, SAP
35.41.20 ↔	Élargissement de communication interauriculaire existante, par voie transluminale percutanée	35.A2.09 ↔	Valvulotomie de la valve mitrale, autre
35.41.99 ↔	Élargissement de communication interauriculaire existante, autre		
35.42.00 ↔	Création de communication septale intracardiaque, SAP		
35.42.09 ↔	Création de communication septale intracardiaque, autre		
35.42.10 ↔	Création de communication septale intracardiaque, technique à ciel ouvert		
35.42.21 ↔	Création de communication septale intracardiaque, par voie transluminale percutanée, sans implant		
35.42.22 ↔	Création de communication septale intracardiaque, par voie transluminale percutanée, avec implant		
35.43.00 ↔	Élargissement de communication interventriculaire existante, SAP		
35.43.10 ↔	Élargissement de communication interventriculaire existante, par chirurgie ouverte		
35.43.20 ↔	Élargissement de communication interventriculaire existante, par voie transluminale percutanée		
35.43.99 ↔	Élargissement de communication interventriculaire existante, autre		

35.A2.11 ↔	Valvulotomie de la valve mitrale avec sternotomie totale comme voie d'abord	35.C4.12 ↔	Reconstruction des cuspidés de la valve tricuspide, avec thoracotomie mini-invasive (sternotomie partielle supérieure, thoracotomie latérale) comme voie d'abord
35.A2.12 ↔	Valvulotomie de la valve mitrale avec thoracotomie mini-invasive (sternotomie partielle supérieure, thoracotomie latérale) comme voie d'abord	35.D1.00 ↔	Annuloplastie de la valve aortique, SAP
35.A2.13 ↔	Valvulotomie de la valve mitrale, par voie endovasculaire	35.D1.09 ↔	Annuloplastie de la valve aortique, autre
35.A2.14 ↔	Valvulotomie de la valve mitrale, guidée par cathéter, par voie transapicale	35.D1.11 ↔	Annuloplastie de la valve aortique avec sternotomie totale comme voie d'abord
35.A3.00 ↔	Valvulotomie de la valve pulmonaire, SAP	35.D1.12 ↔	Annuloplastie de la valve aortique avec thoracotomie mini-invasive (sternotomie partielle supérieure, thoracotomie latérale) comme voie d'abord
35.A3.09 ↔	Valvulotomie de la valve pulmonaire, autre	35.D1.13 ↔	Annuloplastie de la valve aortique, par voie endovasculaire
35.A3.11 ↔	Valvulotomie de la valve pulmonaire avec sternotomie totale comme voie d'abord	35.D1.14 ↔	Annuloplastie de la valve aortique, guidée par cathéter, par voie transapicale
35.A3.12 ↔	Valvulotomie de la valve pulmonaire avec thoracotomie mini-invasive (sternotomie partielle supérieure, thoracotomie latérale) comme voie d'abord	35.D2.00 ↔	Annuloplastie de la valve mitrale, SAP
35.A3.13 ↔	Valvulotomie de la valve pulmonaire, par voie endovasculaire	35.D2.09 ↔	Annuloplastie de la valve mitrale, autre
35.A3.14 ↔	Valvulotomie de la valve pulmonaire, guidée par cathéter, par voie transapicale	35.D2.11 ↔	Annuloplastie de la valve mitrale, avec sternotomie totale comme voie d'abord
35.A4.00 ↔	Valvulotomie de la valve tricuspide, SAP	35.D2.12 ↔	Annuloplastie de la valve mitrale, avec thoracotomie mini-invasive (sternotomie partielle supérieure, thoracotomie latérale) comme voie d'abord
35.A4.09 ↔	Valvulotomie de la valve tricuspide, autre	35.D2.14 ↔	Annuloplastie de la valve mitrale, guidée par cathéter, par voie transapicale
35.A4.11 ↔	Valvulotomie de la valve tricuspide avec sternotomie totale comme voie d'abord	35.D2.21 ↔	Annuloplastie de la valve mitrale, transartérielle
35.A4.12 ↔	Valvulotomie de la valve tricuspide avec thoracotomie mini-invasive (sternotomie partielle supérieure, thoracotomie latérale) comme voie d'abord	35.D2.22 ↔	Annuloplastie de la valve mitrale, transveineuse
35.A4.13 ↔	Valvulotomie de la valve tricuspide, par voie endovasculaire	35.D2.23 ↔	Annuloplastie de la valve mitrale, par le sinus coronaire
35.A4.14 ↔	Valvulotomie de la valve tricuspide, guidée par cathéter, par voie transapicale	35.D3.00 ↔	Annuloplastie de la valve pulmonaire, SAP
35.C1.00 ↔	Reconstruction des cuspidés de la valve aortique, SAP	35.D3.09 ↔	Annuloplastie de la valve pulmonaire, autre
35.C1.09 ↔	Reconstruction des cuspidés de la valve aortique, autre	35.D3.11 ↔	Annuloplastie de la valve pulmonaire, avec sternotomie totale comme voie d'abord
35.C1.11 ↔	Reconstruction des cuspidés de la valve aortique, avec sternotomie totale comme voie d'abord	35.D3.12 ↔	Annuloplastie de la valve pulmonaire, avec thoracotomie mini-invasive (sternotomie partielle supérieure, thoracotomie latérale) comme voie d'abord
35.C1.12 ↔	Reconstruction des cuspidés de la valve aortique avec thoracotomie mini-invasive (sternotomie partielle supérieure, thoracotomie latérale) comme voie d'abord	35.D3.13 ↔	Annuloplastie de la valve pulmonaire, par voie endovasculaire
35.C2.00 ↔	Reconstruction des cuspidés de la valve mitrale, SAP	35.D3.14 ↔	Annuloplastie de la valve pulmonaire, guidée par cathéter, par voie transapicale
35.C2.09 ↔	Reconstruction des cuspidés de la valve mitrale, autre	35.D4.00 ↔	Annuloplastie de la valve tricuspide, SAP
35.C2.11 ↔	Reconstruction des cuspidés de la valve mitrale, avec sternotomie totale comme voie d'abord	35.D4.09 ↔	Annuloplastie de la valve tricuspide, autre
35.C2.12 ↔	Reconstruction des cuspidés de la valve mitrale, avec thoracotomie mini-invasive (sternotomie partielle supérieure, thoracotomie latérale) comme voie d'abord	35.D4.11 ↔	Annuloplastie de la valve tricuspide, avec sternotomie totale comme voie d'abord
35.C2.13 ↔	Reconstruction des cuspidés de la valve mitrale, par voie endovasculaire	35.D4.12 ↔	Annuloplastie de la valve tricuspide, avec thoracotomie mini-invasive (sternotomie partielle supérieure, thoracotomie latérale) comme voie d'abord
35.C3.00 ↔	Reconstruction des cuspidés de la valve pulmonaire, SAP	35.D4.14 ↔	Annuloplastie de la valve tricuspide, guidée par cathéter, par voie transapicale
35.C3.09 ↔	Reconstruction des cuspidés de la valve pulmonaire, autre	35.D4.21 ↔	Annuloplastie de la valve tricuspide, transartérielle
35.C3.11 ↔	Reconstruction des cuspidés de la valve pulmonaire, avec sternotomie totale comme voie d'abord	35.D4.22 ↔	Annuloplastie de la valve tricuspide, transveineuse
35.C3.12 ↔	Reconstruction des cuspidés de la valve pulmonaire, avec thoracotomie mini-invasive (sternotomie partielle supérieure, thoracotomie latérale) comme voie d'abord	35.E1.11 ↔	Valvuloplastie de la valve aortique avec sternotomie totale comme voie d'abord
35.C4.00 ↔	Reconstruction des cuspidés de la valve tricuspide, SAP	35.E1.12 ↔	Valvuloplastie de la valve aortique avec thoracotomie mini-invasive (sternotomie partielle supérieure, thoracotomie latérale) comme voie d'abord
35.C4.09 ↔	Reconstruction des cuspidés de la valve tricuspide, autre	35.E2.11 ↔	Valvuloplastie de la valve mitrale avec sternotomie totale comme voie d'abord
35.C4.11 ↔	Reconstruction des cuspidés de la valve tricuspide, avec sternotomie totale comme voie d'abord	35.E2.12 ↔	Valvuloplastie de la valve mitrale avec thoracotomie mini-invasive (sternotomie partielle supérieure, thoracotomie latérale) comme voie d'abord
		35.E2.13 ↔	Valvuloplastie de la valve mitrale, par voie endovasculaire, transartérielle
		35.E2.14 ↔	Valvuloplastie de la valve mitrale, par voie endovasculaire, transveineuse
		35.E3.11 ↔	Valvuloplastie de la valve pulmonaire avec sternotomie totale comme voie d'abord

- 35.E3.12 ↔ Valvuloplastie de la valve pulmonaire avec thoracotomie mini-invasive (sternotomie partielle supérieure, thoracotomie latérale) comme voie d'abord
- 35.E4.11 ↔ Valvuloplastie de la valve tricuspide avec sternotomie totale comme voie d'abord
- 35.E4.12 ↔ Valvuloplastie de la valve tricuspide avec thoracotomie mini-invasive (sternotomie partielle supérieure, thoracotomie latérale) comme voie d'abord
- 35.F1.00 ↔ Remplacement de la valve aortique par une prothèse valvulaire ou par une prothèse vasculaire avec valve, SAP
- 35.F1.09 ↔ Remplacement de la valve aortique par une prothèse valvulaire ou par une prothèse vasculaire avec valve, autre
- 35.F1.11 ↔ Remplacement de la valve aortique par allogreffe [homogreffe], avec sternotomie totale comme voie d'abord
- 35.F1.12 ↔ Remplacement de la valve aortique par allogreffe [homogreffe], avec thoracotomie mini-invasive (sternotomie partielle supérieure, thoracotomie latérale) comme voie d'abord
- 35.F1.21 ↔ Remplacement de la valve aortique par xénoGREFFE (bioprothèse), avec sternotomie totale comme voie d'abord
- 35.F1.22 ↔ Remplacement de la valve aortique par xénoGREFFE (bioprothèse), avec thoracotomie mini-invasive (sternotomie partielle supérieure, thoracotomie latérale) comme voie d'abord
- 35.F1.23 ↔ Remplacement de la valve aortique par xénoGREFFE (bioprothèse), par voie endovasculaire
- 35.F1.24 ↔ Remplacement de la valve aortique par xénoGREFFE (bioprothèse), par voie transapicale
- 35.F1.25 ↔ Remplacement de la valve aortique par xénoGREFFE (bioprothèse), par voie transapicale, avec utilisation d'un système d'abord et d'obturation apical percutané
- 35.F1.26 ↔ Remplacement de la valve aortique par xénoGREFFE (bioprothèse), par voie endovasculaire, transcavale
- 35.F1.31 ↔ Remplacement de la valve aortique par xénoGREFFE, sans stent, avec sternotomie totale comme voie d'abord
- 35.F1.32 ↔ Remplacement de valve aortique par xénoGREFFE, sans stent, avec thoracotomie mini-invasive (sternotomie partielle supérieure, thoracotomie latérale) comme voie d'abord
- 35.F1.33 ↔ Remplacement de la valve aortique par xénoGREFFE, sans stent, par voie endovasculaire
- 35.F1.34 ↔ Remplacement de la valve aortique par xénoGREFFE, sans stent, par voie transapicale
- 35.F1.35 ↔ Remplacement de la valve aortique par xénoGREFFE, sans stent, par voie transapicale, avec utilisation d'un système d'abord et d'obturation apical percutané
- 35.F1.41 ↔ Remplacement de la valve aortique par xénoGREFFE auto-expansible, sans suture, avec sternotomie totale comme voie d'abord
- 35.F1.42 ↔ Remplacement de valve aortique par xénoGREFFE auto-expansible, sans suture, avec thoracotomie mini-invasive (sternotomie partielle supérieure, thoracotomie latérale) comme voie d'abord
- 35.F1.43 ↔ Remplacement de la valve aortique par xénoGREFFE auto-expansible, sans suture, par voie endovasculaire
- 35.F1.44 ↔ Remplacement de la valve aortique par xénoGREFFE auto-expansible, sans suture, par voie transapicale
- 35.F1.45 ↔ Remplacement de la valve aortique par xénoGREFFE auto-expansible, sans suture, par voie transapicale, avec utilisation d'un système d'abord et d'obturation apical percutané
- 35.F1.51 ↔ Remplacement de la valve aortique par prothèse mécanique, avec sternotomie totale comme voie d'abord
- 35.F1.52 ↔ Remplacement de la valve aortique par prothèse mécanique, avec thoracotomie mini-invasive (sternotomie partielle supérieure, thoracotomie latérale) comme voie d'abord
- 35.F1.61 ↔ Remplacement de la valve aortique par prothèse vasculaire avec valve, biologique, avec sternotomie totale comme voie d'abord
- 35.F1.62 ↔ Remplacement de la valve aortique par prothèse vasculaire avec valve, biologique avec thoracotomie mini-invasive (sternotomie partielle supérieure, thoracotomie latérale) comme voie d'abord
- 35.F1.71 ↔ Remplacement de la valve aortique par prothèse vasculaire avec valve, mécanique, avec sternotomie totale comme voie d'abord
- 35.F1.72 ↔ Remplacement de la valve aortique par prothèse vasculaire avec valve, mécanique, avec thoracotomie mini-invasive (sternotomie partielle supérieure, thoracotomie latérale) comme voie d'abord
- 35.F1.81 ↔ Remplacement de la valve aortique par allogreffe décellularisée [homogreffe], avec sternotomie totale comme voie d'abord
- 35.F1.82 ↔ Remplacement de la valve aortique par allogreffe décellularisée [homogreffe], avec thoracotomie mini-invasive (sternotomie partielle supérieure, thoracotomie latérale) comme voie d'abord
- 35.F1.A2 ↔ Remplacement de la valve aortique par xénoGREFFE expansible par ballonnet avec sutures de fixation, avec thoracotomie mini-invasive (sternotomie partielle supérieure, thoracotomie latérale) comme voie d'abord
- 35.F1.B2 ↔ Remplacement de la valve aortique par xénoGREFFE repoussant le calcium, avec thoracotomie mini-invasive (sternotomie partielle supérieure, thoracotomie latérale) comme voie d'abord
- 35.F2.00 ↔ Remplacement de la valve mitrale par prothèse valvulaire, SAP
- 35.F2.09 ↔ Remplacement de la valve mitrale par prothèse valvulaire, autre
- 35.F2.11 ↔ Remplacement de la valve mitrale par allogreffe [homogreffe], avec sternotomie totale comme voie d'abord
- 35.F2.12 ↔ Remplacement de la valve mitrale par allogreffe [homogreffe], avec thoracotomie mini-invasive (sternotomie partielle supérieure, thoracotomie latérale) comme voie d'abord
- 35.F2.21 ↔ Remplacement de la valve mitrale par xénoGREFFE (bioprothèse), avec sternotomie totale comme voie d'abord
- 35.F2.22 ↔ Remplacement de la valve mitrale par xénoGREFFE (bioprothèse), avec thoracotomie mini-invasive (sternotomie partielle supérieure, thoracotomie latérale) comme voie d'abord
- 35.F2.23 ↔ Remplacement de la valve mitrale par xénoGREFFE (bioprothèse), par voie endovasculaire
- 35.F2.24 ↔ Remplacement de la valve mitrale par xénoGREFFE (bioprothèse), par voie transapicale
- 35.F2.25 ↔ Remplacement de la valve mitrale par xénoGREFFE (bioprothèse), par voie transapicale, avec utilisation d'un système d'abord et d'obturation apical percutané
- 35.F2.26 ↔ Remplacement de la valve mitrale par xénoGREFFE (bioprothèse) avec ancrage transapical
- 35.F2.31 ↔ Remplacement de la valve mitrale par xénoGREFFE, sans stent, avec sternotomie totale comme voie d'abord

- 35.F2.32 ↔ Remplacement de la valve mitrale par xéno greffe, sans stent, avec thoracotomie mini-invasive (sternotomie partielle supérieure, thoracotomie latérale) comme voie d'abord
- 35.F2.33 ↔ Remplacement de la valve mitrale par xéno greffe, sans stent, par voie endovasculaire
- 35.F2.34 ↔ Remplacement de la valve mitrale par xéno greffe, sans stent, par voie transapicale
- 35.F2.51 ↔ Remplacement de la valve mitrale par prothèse mécanique, avec sternotomie totale comme voie d'abord
- 35.F2.52 ↔ Remplacement de la valve mitrale par prothèse mécanique, avec thoracotomie mini-invasive (sternotomie partielle supérieure, thoracotomie latérale) comme voie d'abord
- 35.F3.00 ↔ Remplacement de la valve pulmonaire par prothèse valvulaire ou prothèse vasculaire avec valve, SAP
- 35.F3.09 ↔ Remplacement de la valve pulmonaire par prothèse valvulaire ou prothèse vasculaire avec valve, autre
- 35.F3.11 ↔ Remplacement de la valve pulmonaire par allogreffe [homogreffe], avec sternotomie totale comme voie d'abord
- 35.F3.12 ↔ Remplacement de la valve pulmonaire par allogreffe [homogreffe], avec thoracotomie mini-invasive (sternotomie partielle supérieure, thoracotomie latérale) comme voie d'abord
- 35.F3.21 ↔ Remplacement de la valve pulmonaire par xéno greffe (bioprothèse), avec sternotomie totale comme voie d'abord
- 35.F3.22 ↔ Remplacement de la valve pulmonaire par xéno greffe (bioprothèse), avec thoracotomie mini-invasive (sternotomie partielle supérieure, thoracotomie latérale) comme voie d'abord
- 35.F3.23 ↔ Remplacement de la valve pulmonaire par xéno greffe (bioprothèse), par voie endovasculaire
- 35.F3.24 ↔ Remplacement de la valve pulmonaire par xéno greffe (bioprothèse), par voie transapicale
- 35.F3.25 ↔ Remplacement de la valve pulmonaire par xéno greffe (bioprothèse), par voie transapicale, avec utilisation d'un système d'abord et d'obturation apical percutané
- 35.F3.31 ↔ Remplacement de la valve pulmonaire par xéno greffe, sans stent, avec sternotomie totale comme voie d'abord
- 35.F3.32 ↔ Remplacement de la valve pulmonaire par xéno greffe, sans stent, avec thoracotomie mini-invasive (sternotomie partielle supérieure, thoracotomie latérale) comme voie d'abord
- 35.F3.33 ↔ Remplacement de la valve pulmonaire par xéno greffe, sans stent, par voie endovasculaire
- 35.F3.34 ↔ Remplacement de la valve pulmonaire par xéno greffe, sans stent, par voie transapicale
- 35.F3.35 ↔ Remplacement de la valve pulmonaire par xéno greffe, sans stent, par voie transapicale, avec utilisation d'un système d'abord et d'obturation apical percutané
- 35.F3.51 ↔ Remplacement de la valve pulmonaire par prothèse mécanique, avec sternotomie totale comme voie d'abord
- 35.F3.52 ↔ Remplacement de la valve pulmonaire par prothèse mécanique, avec thoracotomie mini-invasive (sternotomie partielle supérieure, thoracotomie latérale) comme voie d'abord
- 35.F3.61 ↔ Remplacement de la valve pulmonaire par prothèse vasculaire avec valve, biologique, avec sternotomie totale comme voie d'abord
- 35.F3.62 ↔ Remplacement de la valve pulmonaire par prothèse vasculaire avec valve, biologique avec thoracotomie mini-invasive (sternotomie partielle supérieure, thoracotomie latérale) comme voie d'abord
- 35.F3.71 ↔ Remplacement de la valve pulmonaire par prothèse vasculaire avec valve, mécanique, avec sternotomie totale comme voie d'abord
- 35.F3.72 ↔ Remplacement de la valve pulmonaire par prothèse vasculaire avec valve, mécanique, avec thoracotomie mini-invasive (sternotomie partielle supérieure, thoracotomie latérale) comme voie d'abord
- 35.F3.81 ↔ Remplacement de la valve pulmonaire par allogreffe décellularisée [homogreffe], avec sternotomie totale comme voie d'abord
- 35.F3.82 ↔ Remplacement de la valve pulmonaire par allogreffe décellularisée [homogreffe], avec thoracotomie mini-invasive (sternotomie partielle supérieure, thoracotomie latérale) comme voie d'abord
- 35.F4.00 ↔ Remplacement de la valve tricuspide par prothèse valvulaire, SAP
- 35.F4.09 ↔ Remplacement de la valve tricuspide par prothèse valvulaire, autre
- 35.F4.11 ↔ Remplacement de la valve tricuspide par allogreffe [homogreffe], avec sternotomie totale comme voie d'abord
- 35.F4.12 ↔ Remplacement de la valve tricuspide par allogreffe [homogreffe], avec thoracotomie mini-invasive (sternotomie partielle supérieure, thoracotomie latérale) comme voie d'abord
- 35.F4.21 ↔ Remplacement de la valve tricuspide par xéno greffe (bioprothèse), avec sternotomie totale comme voie d'abord
- 35.F4.22 ↔ Remplacement de la valve tricuspide par xéno greffe (bioprothèse), avec thoracotomie mini-invasive (sternotomie partielle supérieure, thoracotomie latérale) comme voie d'abord
- 35.F4.23 ↔ Remplacement de la valve tricuspide par xéno greffe (bioprothèse), par voie endovasculaire
- 35.F4.24 ↔ Remplacement de la valve tricuspide par xéno greffe (bioprothèse), par voie transapicale
- 35.F4.31 ↔ Remplacement de la valve tricuspide par xéno greffe, sans stent, avec sternotomie totale comme voie d'abord
- 35.F4.32 ↔ Remplacement de la valve tricuspide par xéno greffe, sans stent, avec thoracotomie mini-invasive (sternotomie partielle supérieure, thoracotomie latérale) comme voie d'abord
- 35.F4.33 ↔ Remplacement de la valve tricuspide par xéno greffe, sans stent, par voie endovasculaire
- 35.F4.34 ↔ Remplacement de la valve tricuspide par xéno greffe, sans stent, par voie transapicale
- 35.F4.51 ↔ Remplacement de la valve tricuspide par prothèse mécanique, avec sternotomie totale comme voie d'abord
- 35.F4.52 ↔ Remplacement de la valve tricuspide par prothèse mécanique, avec thoracotomie mini-invasive (sternotomie partielle supérieure, thoracotomie latérale) comme voie d'abord
- 35.G0 ↔ Révision d'un remplacement de la valve, SAP
- 35.G1.11 ↔ Révision d'un remplacement de la valve aortique, avec sternotomie totale comme voie d'abord
- 35.G1.12 ↔ Révision d'un remplacement de la valve aortique, avec thoracotomie mini-invasive (sternotomie partielle supérieure, thoracotomie latérale) comme voie d'abord
- 35.G1.13 ↔ Révision d'un remplacement de la valve aortique, par voie endovasculaire
- 35.G1.14 ↔ Révision d'un remplacement de la valve aortique, par voie transapicale
- 35.G2.11 ↔ Révision d'un remplacement de la valve mitrale, avec sternotomie totale comme voie d'abord
- 35.G2.12 ↔ Révision d'un remplacement de la valve mitrale, avec thoracotomie mini-invasive (sternotomie partielle supérieure, thoracotomie latérale) comme voie d'abord

- 35.G2.13 ↔ Révision d'un remplacement de la valve mitrale, par voie endovasculaire
- 35.G2.14 ↔ Révision d'un remplacement de la valve mitrale, par voie transapicale
- 35.G3.11 ↔ Révision d'un remplacement de la valve pulmonaire, avec sternotomie totale comme voie d'abord
- 35.G3.12 ↔ Révision d'un remplacement de la valve pulmonaire, avec thoracotomie mini-invasive (sternotomie partielle supérieure, thoracotomie latérale) comme voie d'abord
- 35.G3.13 ↔ Révision d'un remplacement de la valve pulmonaire, par voie endovasculaire
- 35.G3.14 ↔ Révision d'un remplacement de la valve pulmonaire, par voie transapicale
- 35.G4.11 ↔ Révision d'un remplacement de la valve tricuspide, avec sternotomie totale comme voie d'abord
- 35.G4.12 ↔ Révision d'un remplacement de la valve tricuspide, avec thoracotomie mini-invasive (sternotomie partielle supérieure, thoracotomie latérale) comme voie d'abord
- 35.G4.13 ↔ Révision d'un remplacement de la valve tricuspide, par voie endovasculaire
- 35.G4.14 ↔ Révision d'un remplacement de la valve tricuspide, par voie transapicale
- 35.G9 ↔ Révision d'un remplacement de valve cardiaque, autre
- 35.H1.00 ↔ Retrait ainsi qu'implantation d'une nouvelle prothèse valvulaire aortique ou d'une prothèse vasculaire avec valve, SAP
- 35.H1.09 ↔ Retrait ainsi qu'implantation d'une nouvelle prothèse valvulaire aortique ou d'une prothèse vasculaire avec valve, autre
- 35.H1.11 ↔ Retrait d'une prothèse valvulaire aortique ainsi qu'implantation d'une allogreffe [homogreffe], avec sternotomie totale comme voie d'abord
- 35.H1.12 ↔ Retrait d'une prothèse valvulaire aortique ainsi qu'implantation d'une allogreffe [homogreffe], avec thoracotomie mini-invasive (sternotomie partielle supérieure, thoracotomie latérale) comme voie d'abord
- 35.H1.21 ↔ Retrait d'une prothèse valvulaire aortique ainsi qu'implantation d'une xénogreffe (bioprothèse), avec sternotomie totale comme voie d'abord
- 35.H1.22 ↔ Retrait d'une prothèse valvulaire aortique ainsi qu'implantation d'une xénogreffe (bioprothèse), avec thoracotomie mini-invasive (sternotomie partielle supérieure, thoracotomie latérale) comme voie d'abord
- 35.H1.31 ↔ Retrait d'une prothèse valvulaire aortique ainsi qu'implantation d'une xénogreffe, sans stent, avec sternotomie totale comme voie d'abord
- 35.H1.32 ↔ Retrait d'une prothèse valvulaire aortique ainsi qu'implantation d'une xénogreffe, sans stent, avec thoracotomie mini-invasive (sternotomie partielle supérieure, thoracotomie latérale) comme voie d'abord
- 35.H1.41 ↔ Retrait d'une prothèse valvulaire aortique ainsi qu'implantation d'une xénogreffe auto-expansible, sans suture, avec sternotomie totale comme voie d'abord
- 35.H1.42 ↔ Retrait d'une prothèse valvulaire aortique ainsi qu'implantation d'une xénogreffe auto-expansible, sans suture, avec thoracotomie mini-invasive (sternotomie partielle supérieure, thoracotomie latérale) comme voie d'abord
- 35.H1.51 ↔ Retrait d'une prothèse valvulaire aortique ainsi qu'implantation d'une prothèse mécanique, avec sternotomie totale comme voie d'abord
- 35.H1.52 ↔ Retrait d'une prothèse valvulaire aortique ainsi qu'implantation d'une prothèse mécanique, avec thoracotomie mini-invasive (sternotomie partielle supérieure, thoracotomie latérale) comme voie d'abord
- 35.H1.61 ↔ Retrait d'une prothèse valvulaire aortique ainsi qu'implantation d'une prothèse vasculaire avec valve, biologique, avec sternotomie totale comme voie d'abord
- 35.H1.62 ↔ Retrait d'une prothèse valvulaire aortique ainsi qu'implantation d'une prothèse vasculaire avec valve, biologique avec thoracotomie mini-invasive (sternotomie partielle supérieure, thoracotomie latérale) comme voie d'abord
- 35.H1.71 ↔ Retrait d'une prothèse valvulaire aortique ainsi qu'implantation d'une prothèse vasculaire avec valve, mécanique, avec sternotomie totale comme voie d'abord
- 35.H1.72 ↔ Retrait d'une prothèse valvulaire aortique ainsi qu'implantation d'une prothèse vasculaire avec valve, mécanique avec thoracotomie mini-invasive (sternotomie partielle supérieure, thoracotomie latérale) comme voie d'abord
- 35.H1.81 ↔ Retrait d'une prothèse valvulaire aortique ainsi qu'implantation d'une allogreffe décellularisée [homogreffe], avec sternotomie totale comme voie d'abord
- 35.H1.82 ↔ Retrait d'une prothèse valvulaire aortique ainsi qu'implantation d'une allogreffe décellularisée [homogreffe], avec thoracotomie mini-invasive (sternotomie partielle supérieure, thoracotomie latérale) comme voie d'abord
- 35.H1.A2 ↔ Retrait d'une prothèse valvulaire aortique ainsi qu'implantation d'une xénogreffe expansible par ballonnet avec sutures de fixation, avec thoracotomie mini-invasive (sternotomie partielle supérieure, thoracotomie latérale) comme voie d'abord
- 35.H1.B2 ↔ Retrait d'une prothèse valvulaire aortique ainsi qu'implantation d'une xénogreffe repoussant le calcium, avec thoracotomie mini-invasive (sternotomie partielle supérieure, thoracotomie latérale) comme voie d'abord
- 35.H2.00 ↔ Retrait ainsi qu'implantation d'une nouvelle prothèse valvulaire mitrale, SAP
- 35.H2.09 ↔ Retrait ainsi qu'implantation d'une nouvelle prothèse valvulaire mitrale, autre
- 35.H2.11 ↔ Retrait d'une prothèse valvulaire mitrale ainsi qu'implantation d'une allogreffe [homogreffe], avec sternotomie totale comme voie d'abord
- 35.H2.12 ↔ Retrait d'une prothèse valvulaire mitrale ainsi qu'implantation d'une allogreffe [homogreffe], avec thoracotomie mini-invasive (sternotomie partielle supérieure, thoracotomie latérale) comme voie d'abord
- 35.H2.21 ↔ Retrait d'une prothèse valvulaire mitrale ainsi qu'implantation d'une xénogreffe (bioprothèse), avec sternotomie totale comme voie d'abord
- 35.H2.22 ↔ Retrait d'une prothèse valvulaire mitrale ainsi qu'implantation d'une xénogreffe (bioprothèse), avec thoracotomie mini-invasive (sternotomie partielle supérieure, thoracotomie latérale) comme voie d'abord
- 35.H2.23 ↔ Retrait d'une prothèse valvulaire mitrale ainsi qu'implantation d'une xénogreffe (bioprothèse), par voie endovasculaire
- 35.H2.24 ↔ Retrait d'une prothèse valvulaire mitrale ainsi qu'implantation d'une xénogreffe (bioprothèse), par voie transapicale

- 35.H2.25 ↔ Retrait d'une prothèse valvulaire mitrale ainsi qu'implantation d'une xénogreffe (bioprothèse), par voie transapicale, avec utilisation d'un système d'abord et d'obturation apical percutané
- 35.H2.26 ↔ Retrait d'une prothèse valvulaire mitrale ainsi qu'implantation d'une xénogreffe (bioprothèse) avec ancrage transapical
- 35.H2.31 ↔ Retrait d'une prothèse valvulaire mitrale ainsi qu'implantation d'une xénogreffe, sans stent, avec sternotomie totale comme voie d'abord
- 35.H2.32 ↔ Retrait d'une prothèse valvulaire mitrale ainsi qu'implantation d'une xénogreffe, sans stent, avec thoracotomie mini-invasive (sternotomie partielle supérieure, thoracotomie latérale) comme voie d'abord
- 35.H2.33 ↔ Retrait d'une prothèse valvulaire mitrale ainsi qu'implantation d'une xénogreffe, sans stent, par voie endovasculaire
- 35.H2.34 ↔ Retrait d'une prothèse valvulaire mitrale ainsi qu'implantation d'une xénogreffe, sans stent, par voie transapicale
- 35.H2.51 ↔ Retrait d'une prothèse valvulaire mitrale ainsi qu'implantation d'une prothèse mécanique, avec sternotomie totale comme voie d'abord
- 35.H2.52 ↔ Retrait d'une prothèse valvulaire mitrale ainsi qu'implantation d'une prothèse mécanique, avec thoracotomie mini-invasive (sternotomie partielle supérieure, thoracotomie latérale) comme voie d'abord
- 35.H3.00 ↔ Retrait ainsi qu'implantation d'une nouvelle prothèse valvulaire pulmonaire ou d'une prothèse vasculaire avec valve, SAP
- 35.H3.09 ↔ Retrait ainsi qu'implantation d'une nouvelle prothèse valvulaire pulmonaire ou d'une prothèse vasculaire avec valve, autre
- 35.H3.11 ↔ Retrait d'une prothèse valvulaire pulmonaire ainsi qu'implantation d'une allogreffe [homogreffe], avec sternotomie totale comme voie d'abord
- 35.H3.12 ↔ Retrait d'une prothèse valvulaire pulmonaire ainsi qu'implantation d'une allogreffe [homogreffe], avec thoracotomie mini-invasive (sternotomie partielle supérieure, thoracotomie latérale) comme voie d'abord
- 35.H3.21 ↔ Retrait d'une prothèse valvulaire pulmonaire ainsi qu'implantation d'une xénogreffe (bioprothèse), avec sternotomie totale comme voie d'abord
- 35.H3.22 ↔ Retrait d'une prothèse valvulaire pulmonaire ainsi qu'implantation d'une xénogreffe (bioprothèse), avec thoracotomie mini-invasive (sternotomie partielle supérieure, thoracotomie latérale) comme voie d'abord
- 35.H3.31 ↔ Retrait d'une prothèse valvulaire pulmonaire ainsi qu'implantation d'une xénogreffe, sans stent, avec sternotomie totale comme voie d'abord
- 35.H3.32 ↔ Retrait d'une prothèse valvulaire pulmonaire ainsi qu'implantation d'une xénogreffe, sans stent, avec thoracotomie mini-invasive (sternotomie partielle supérieure, thoracotomie latérale) comme voie d'abord
- 35.H3.51 ↔ Retrait d'une prothèse valvulaire pulmonaire ainsi qu'implantation d'une prothèse mécanique, avec sternotomie totale comme voie d'abord
- 35.H3.52 ↔ Retrait d'une prothèse valvulaire pulmonaire ainsi qu'implantation d'une prothèse mécanique, avec thoracotomie mini-invasive (sternotomie partielle supérieure, thoracotomie latérale) comme voie d'abord
- 35.H3.61 ↔ Retrait d'une prothèse valvulaire pulmonaire ainsi qu'implantation d'une prothèse vasculaire avec valve, biologique, avec sternotomie totale comme voie d'abord
- 35.H3.62 ↔ Retrait d'une prothèse valvulaire pulmonaire ainsi qu'implantation d'une prothèse vasculaire avec valve, biologique avec thoracotomie mini-invasive (sternotomie partielle supérieure, thoracotomie latérale) comme voie d'abord
- 35.H3.71 ↔ Retrait d'une prothèse valvulaire pulmonaire ainsi qu'implantation d'une prothèse vasculaire avec valve, mécanique, avec sternotomie totale comme voie d'abord
- 35.H3.72 ↔ Retrait d'une prothèse valvulaire pulmonaire ainsi qu'implantation d'une prothèse vasculaire avec valve, mécanique, avec thoracotomie mini-invasive (sternotomie partielle supérieure, thoracotomie latérale) comme voie d'abord
- 35.H3.81 ↔ Retrait d'une prothèse valvulaire pulmonaire ainsi qu'implantation d'une allogreffe décellularisée [homogreffe], avec sternotomie totale comme voie d'abord
- 35.H3.82 ↔ Retrait d'une prothèse valvulaire pulmonaire ainsi qu'implantation d'une allogreffe décellularisée [homogreffe], avec thoracotomie mini-invasive (sternotomie partielle supérieure, thoracotomie latérale) comme voie d'abord
- 35.H4.00 ↔ Retrait ainsi qu'implantation d'une nouvelle prothèse valvulaire tricuspide, SAP
- 35.H4.09 ↔ Retrait ainsi qu'implantation d'une nouvelle prothèse valvulaire tricuspide, autre
- 35.H4.11 ↔ Retrait d'une prothèse valvulaire tricuspide ainsi qu'implantation d'une allogreffe [homogreffe], avec sternotomie totale comme voie d'abord
- 35.H4.12 ↔ Retrait d'une prothèse valvulaire tricuspide ainsi qu'implantation d'une allogreffe [homogreffe], avec thoracotomie mini-invasive (sternotomie partielle supérieure, thoracotomie latérale) comme voie d'abord
- 35.H4.21 ↔ Retrait d'une prothèse valvulaire tricuspide ainsi qu'implantation d'une xénogreffe (bioprothèse), avec sternotomie totale comme voie d'abord
- 35.H4.22 ↔ Retrait d'une prothèse valvulaire tricuspide ainsi qu'implantation d'une xénogreffe (bioprothèse), avec thoracotomie mini-invasive (sternotomie partielle supérieure, thoracotomie latérale) comme voie d'abord
- 35.H4.23 ↔ Retrait d'une prothèse valvulaire tricuspide ainsi qu'implantation d'une xénogreffe (bioprothèse), par voie endovasculaire
- 35.H4.31 ↔ Retrait d'une prothèse valvulaire tricuspide ainsi qu'implantation d'une xénogreffe, sans stent, avec sternotomie totale comme voie d'abord
- 35.H4.32 ↔ Retrait d'une prothèse valvulaire tricuspide ainsi qu'implantation d'une xénogreffe, sans stent, avec thoracotomie mini-invasive (sternotomie partielle supérieure, thoracotomie latérale) comme voie d'abord
- 35.H4.33 ↔ Retrait d'une prothèse valvulaire tricuspide ainsi qu'implantation d'une xénogreffe, sans stent, par voie endovasculaire
- 35.H4.51 ↔ Retrait d'une prothèse valvulaire tricuspide ainsi qu'implantation consécutive d'une prothèse mécanique, avec sternotomie totale comme voie d'abord
- 35.H4.52 ↔ Retrait d'une prothèse valvulaire tricuspide ainsi qu'implantation d'une prothèse mécanique, avec thoracotomie mini-invasive (sternotomie partielle supérieure, thoracotomie latérale) comme voie d'abord
- 35.I1.11 ↔ Opération de Brock
- 35.I2.11 ↔ Opération selon Ross
- 35.I3.11 ↔ Intervention de Tirone David
- 35.I3.12 ↔ Opération selon Yacoub
- 36.03.00 ↔ Angioplastie d'artère coronaire à thorax ouvert, SAP

36.03.09 ↔	Angioplastie d'artère coronaire à thorax ouvert, autre	36.11.25 ↔	Pontage (aorto-)coronaire simple, chirurgical ouvert (thoracotomie, mini-thoracotomie, sternotomie), avec artère autogène, autre artère
36.03.11 ↔	Endartériectomie d'artère coronaire, par chirurgie ouverte	36.11.26 ↔	Pontage (aorto-)coronaire simple, chirurgical ouvert (thoracotomie, mini-thoracotomie, sternotomie), avec veine autogène, sans treillis externe de stabilisation
36.03.12 ↔	Endartériectomie d'artère coronaire avec patch, par chirurgie ouverte	36.11.27 ↔	Pontage (aorto-)coronaire simple, chirurgical ouvert (thoracotomie, mini-thoracotomie, sternotomie), avec veine autogène, avec treillis externe de stabilisation
36.03.21 ↔	Endartériectomie d'artère coronaire, par chirurgie ouverte, avec implantation de stents sans libération de substance médicamenteuse, dans une artère coronaire	36.11.28 ↔	Pontage (aorto-)coronaire simple, chirurgical ouvert (thoracotomie, mini-thoracotomie, sternotomie), avec xéno greffe
36.03.22 ↔	Endartériectomie d'artère coronaire, par chirurgie ouverte, avec implantation de stents sans libération de substance médicamenteuse, dans plusieurs artères coronaires	36.11.2A ↔	Pontage (aorto-)coronaire simple, chirurgical ouvert (thoracotomie, mini-thoracotomie, sternotomie), avec prothèse vasculaire
36.03.31 ↔	Endartériectomie d'artère coronaire, par chirurgie ouverte, avec implantation de stents auto-expansibles sans libération de substance médicamenteuse, dans une artère coronaire	36.11.31 ↔	Pontage (aorto-)coronaire simple, mini-invasif, avec artère autogène, artère radiale
36.03.32 ↔	Endartériectomie d'artère coronaire, par chirurgie ouverte, avec implantation de stents auto-expansibles sans libération de substance médicamenteuse, dans plusieurs artères coronaires	36.11.32 ↔	Pontage (aorto-)coronaire simple, mini-invasif, avec artère autogène, artère mammaire interne (artère thoracique interne)
36.03.41 ↔	Endartériectomie d'artère coronaire, par chirurgie ouverte, avec implantation d'un stent de bifurcation, sans libération de substance médicamenteuse	36.11.33 ↔	Pontage (aorto-)coronaire simple, mini-invasif, avec artère autogène, greffon libre d'artère mammaire interne [IMA] [artère thoracique interne]
36.03.51 ↔	Endartériectomie d'artère coronaire, par chirurgie ouverte, avec implantation de stents avec libération de substance médicamenteuse, dans une artère coronaire	36.11.34 ↔	Pontage (aorto-)coronaire simple, mini-invasif, avec artère autogène, artère abdominale
36.03.52 ↔	Endartériectomie d'artère coronaire, par chirurgie ouverte, avec implantation de stents avec libération de substance médicamenteuse, dans plusieurs artères coronaires	36.11.35 ↔	Pontage (aorto-)coronaire simple, mini-invasif, avec artère autogène, autre artère
36.03.61 ↔	Endartériectomie d'artère coronaire, par chirurgie ouverte, avec implantation de stents auto-expansibles avec libération de substance médicamenteuse, dans une artère coronaire	36.11.36 ↔	Pontage (aorto-)coronaire simple, mini-invasif, avec veine autogène, sans treillis externe de stabilisation
36.03.62 ↔	Endartériectomie d'artère coronaire, par chirurgie ouverte, avec implantation de stents auto-expansibles avec libération de substance médicamenteuse, dans plusieurs artères coronaires	36.11.37 ↔	Pontage (aorto-)coronaire simple, mini-invasif, avec veine autogène, avec treillis externe de stabilisation
36.03.71 ↔	Endartériectomie d'artère coronaire, par chirurgie ouverte, avec implantation d'un stent de bifurcation avec libération de substance médicamenteuse	36.11.38 ↔	Pontage (aorto-)coronaire simple, mini-invasif, avec xéno greffe
36.03.81 ↔	Endartériectomie d'artère coronaire, par chirurgie ouverte, avec implantation de stents imprégnés dans une artère coronaire	36.11.3A ↔	Pontage (aorto-)coronaire simple, mini-invasif, avec prothèse vasculaire
36.03.82 ↔	Endartériectomie d'artère coronaire, par chirurgie ouverte, avec implantation de stents imprégnés dans plusieurs artères coronaires	36.11.99 ↔	Pontage (aorto-)coronaire simple, par technique et par matériel, autre
36.09 ↔	Autre ablation de sténose ou obstruction d'artère coronaire	36.12.00 ↔	Double pontage (aorto-)coronaire, par technique et par matériel, SAP
36.10 ↔	Pontage aorto-coronaire pour revascularisation cardiaque, SAP	36.12.21 ↔	Double pontage (aorto-)coronaire, chirurgical ouvert (thoracotomie, mini-thoracotomie, sternotomie), avec artère autogène, artère radiale
36.11.00 ↔	Pontage (aorto-)coronaire simple, par technique et par matériel, SAP	36.12.22 ↔	Double pontage (aorto-)coronaire, chirurgical ouvert (thoracotomie, mini-thoracotomie, sternotomie), avec artère autogène, artère mammaire interne (artère thoracique interne)
36.11.21 ↔	Pontage (aorto-)coronaire simple, chirurgical ouvert (thoracotomie, mini-thoracotomie, sternotomie), avec artère autogène, artère radiale	36.12.23 ↔	Double pontage (aorto-)coronaire, chirurgical ouvert (thoracotomie, mini-thoracotomie, sternotomie), avec artère autogène, greffon libre d'artère mammaire interne [AMI] [artère thoracique interne]
36.11.22 ↔	Pontage (aorto-)coronaire simple, chirurgical ouvert (thoracotomie, mini-thoracotomie, sternotomie), avec artère autogène, artère mammaire interne (artère thoracique interne)	36.12.24 ↔	Double pontage (aorto-)coronaire, chirurgical ouvert (thoracotomie, mini-thoracotomie, sternotomie), avec artère autogène, artère abdominale
36.11.23 ↔	Pontage (aorto-)coronaire simple, chirurgical ouvert (thoracotomie, mini-thoracotomie, sternotomie), avec artère autogène, greffon libre d'artère mammaire interne [AMI] [artère thoracique interne]	36.12.25 ↔	Double pontage (aorto-)coronaire, chirurgical ouvert (thoracotomie, mini-thoracotomie, sternotomie), avec artère autogène, autre artère
36.11.24 ↔	Pontage (aorto-)coronaire simple, chirurgical ouvert (thoracotomie, mini-thoracotomie, sternotomie), avec artère autogène, artère abdominale	36.12.26 ↔	Double pontage (aorto-)coronaire, chirurgical ouvert (thoracotomie, mini-thoracotomie, sternotomie), avec veine autogène, sans treillis externe de stabilisation
		36.12.27 ↔	Double pontage (aorto-)coronaire, chirurgical ouvert (thoracotomie, mini-thoracotomie, sternotomie), avec veine autogène, avec treillis externe de stabilisation
		36.12.28 ↔	Double pontage (aorto-)coronaire, chirurgical ouvert (thoracotomie, mini-thoracotomie, sternotomie), avec xéno greffe

36.12.2A ↔	Double pontage (aorto-)coronaire, chirurgical ouvert (thoracotomie, mini-thoracotomie, sternotomie), avec prothèse vasculaire	36.13.36 ↔	Triple pontage (aorto-)coronaire, mini-invasif, avec veine autogène, sans treillis externe de stabilisation
36.12.31 ↔	Double pontage (aorto-)coronaire, mini-invasif, avec artère autogène, artère radiale	36.13.37 ↔	Triple pontage (aorto-)coronaire, mini-invasif, avec veine autogène, avec treillis externe de stabilisation
36.12.32 ↔	Double pontage (aorto-)coronaire, mini-invasif, avec artère autogène, artère mammaire interne [artère thoracique interne]	36.13.38 ↔	Triple pontage (aorto-)coronaire, mini-invasif, avec xéno greffe
36.12.33 ↔	Double pontage (aorto-)coronaire, mini-invasif, avec artère autogène, greffon libre d'artère mammaire interne [IMA] [artère thoracique interne]	36.13.3A ↔	Triple pontage (aorto-)coronaire, mini-invasif, avec prothèse vasculaire
36.12.34 ↔	Double pontage (aorto-)coronaire, mini-invasif, avec artère autogène, artère abdominale	36.13.99 ↔	Triple pontage (aorto-)coronaire, par technique et par matériel, autre
36.12.35 ↔	Double pontage (aorto-)coronaire, mini-invasif, avec artère autogène, autre artère	36.18.00 ↔	Quadruple pontage (aorto-)coronaire, par technique et par matériel, SAP
36.12.36 ↔	Double pontage (aorto-)coronaire, mini-invasif, avec veine autogène, sans treillis externe de stabilisation	36.18.11 ↔	Quadruple pontage (aorto-)coronaire, chirurgical ouvert (thoracotomie, mini-thoracotomie, sternotomie), avec artère autogène, artère radiale
36.12.37 ↔	Double pontage (aorto-)coronaire, mini-invasif, avec veine autogène, avec treillis externe de stabilisation	36.18.12 ↔	Quadruple pontage (aorto-)coronaire, chirurgical ouvert (thoracotomie, mini-thoracotomie, sternotomie), avec artère autogène, artère mammaire interne [artère thoracique interne]
36.12.38 ↔	Double pontage (aorto-)coronaire, mini-invasif, avec xéno greffe	36.18.13 ↔	Quadruple pontage (aorto-)coronaire, chirurgical ouvert (thoracotomie, mini-thoracotomie, sternotomie), avec artère autogène, greffon libre d'artère mammaire interne [AMI] [artère thoracique interne]
36.12.3A ↔	Double pontage (aorto-)coronaire, mini-invasif, avec prothèse vasculaire	36.18.14 ↔	Quadruple pontage (aorto-)coronaire, chirurgical ouvert (thoracotomie, mini-thoracotomie, sternotomie), avec artère autogène, artère abdominale
36.12.99 ↔	Double pontage (aorto-)coronaire, par technique et par matériel, autre	36.18.15 ↔	Quadruple pontage (aorto-)coronaire, chirurgical ouvert (thoracotomie, mini-thoracotomie, sternotomie), avec artère autogène, autre artère
36.13.00 ↔	Triple pontage (aorto-)coronaire, par technique et par matériel, SAP	36.18.16 ↔	Quadruple pontage (aorto-)coronaire, chirurgical ouvert (thoracotomie, mini-thoracotomie, sternotomie), avec veine autogène, sans treillis externe de stabilisation
36.13.21 ↔	Triple pontage (aorto-)coronaire, chirurgical ouvert (thoracotomie, mini-thoracotomie, sternotomie), avec artère autogène, artère radiale	36.18.17 ↔	Quadruple pontage (aorto-)coronaire, chirurgical ouvert (thoracotomie, mini-thoracotomie, sternotomie), avec veine autogène, avec treillis externe de stabilisation
36.13.22 ↔	Triple pontage (aorto-)coronaire, chirurgical ouvert (thoracotomie, mini-thoracotomie, sternotomie), avec artère autogène, artère mammaire interne (artère thoracique interne)	36.18.18 ↔	Quadruple pontage (aorto-)coronaire, chirurgical ouvert (thoracotomie, mini-thoracotomie, sternotomie), avec xéno greffe
36.13.23 ↔	Triple pontage (aorto-)coronaire, chirurgical ouvert (thoracotomie, mini-thoracotomie, sternotomie), avec artère autogène, greffon libre d'artère mammaire interne [AMI] [artère thoracique interne]	36.18.1A ↔	Quadruple pontage (aorto-)coronaire, chirurgical ouvert (thoracotomie, mini-thoracotomie, sternotomie), avec prothèse vasculaire
36.13.24 ↔	Triple pontage (aorto-)coronaire, chirurgical ouvert (thoracotomie, mini-thoracotomie, sternotomie), avec artère autogène, artère abdominale	36.18.21 ↔	Quadruple pontage (aorto-)coronaire, mini-invasif, avec artère autogène, artère radiale
36.13.25 ↔	Triple pontage (aorto-)coronaire, chirurgical ouvert (thoracotomie, mini-thoracotomie, sternotomie), avec artère autogène, autre artère	36.18.22 ↔	Quadruple pontage (aorto-)coronaire, mini-invasif, avec artère autogène, artère mammaire interne [artère thoracique interne]
36.13.26 ↔	Triple pontage (aorto-)coronaire, chirurgical ouvert (thoracotomie, mini-thoracotomie, sternotomie), avec veine autogène, sans treillis externe de stabilisation	36.18.23 ↔	Quadruple pontage (aorto-)coronaire, mini-invasif, avec artère autogène, greffon libre d'artère mammaire interne [IMA] [artère thoracique interne]
36.13.27 ↔	Triple pontage (aorto-)coronaire, chirurgical ouvert (thoracotomie, mini-thoracotomie, sternotomie), avec veine autogène, avec treillis externe de stabilisation	36.18.24 ↔	Quadruple pontage (aorto-)coronaire, mini-invasif, avec artère autogène, artère abdominale
36.13.28 ↔	Triple pontage (aorto-)coronaire, chirurgical ouvert (thoracotomie, mini-thoracotomie, sternotomie), avec xéno greffe	36.18.25 ↔	Quadruple pontage (aorto-)coronaire, mini-invasif, avec artère autogène, autre artère
36.13.2A ↔	Triple pontage (aorto-)coronaire, chirurgical ouvert (thoracotomie, mini-thoracotomie, sternotomie), avec prothèse vasculaire	36.18.26 ↔	Quadruple pontage (aorto-)coronaire, mini-invasif, avec veine autogène, sans treillis externe de stabilisation
36.13.31 ↔	Triple pontage (aorto-)coronaire, mini-invasif, avec artère autogène, artère radiale	36.18.27 ↔	Quadruple pontage (aorto-)coronaire, mini-invasif, avec veine autogène, avec treillis externe de stabilisation
36.13.32 ↔	Triple pontage (aorto-)coronaire, mini-invasif, avec artère autogène, artère mammaire interne [artère thoracique interne]	36.18.28 ↔	Quadruple pontage (aorto-)coronaire, mini-invasif, avec xéno greffe
36.13.33 ↔	Triple pontage (aorto-)coronaire, mini-invasif, avec artère autogène, greffon libre d'artère mammaire interne [IMA] [artère thoracique interne]	36.18.2A ↔	Quadruple pontage (aorto-)coronaire, mini-invasif, avec prothèse vasculaire
36.13.34 ↔	Triple pontage (aorto-)coronaire, mini-invasif, avec artère autogène, artère abdominale	36.18.99 ↔	Quadruple pontage (aorto-)coronaire, par technique et par matériel, autre
36.13.35 ↔	Triple pontage (aorto-)coronaire, mini-invasif, avec artère autogène, autre artère	36.19 ↔	Anastomose de pontage pour revascularisation du cœur, autre

36.1A.00 ↔ Quintuple pontage (aorto-)coronaire, par technique et par matériel, SAP	36.1B.13 ↔ Pontage (aorto-)coronaire sextuple ou plus, chirurgical ouvert (thoracotomie, mini-thoracotomie, sternotomie), avec artère autogène, greffon libre d'artère mammaire interne [AMI] [artère thoracique interne]
36.1A.11 ↔ Quintuple pontage (aorto-)coronaire, chirurgical ouvert (thoracotomie, mini-thoracotomie, sternotomie), avec artère autogène, artère radiale	36.1B.14 ↔ Pontage (aorto-)coronaire sextuple ou plus, chirurgical ouvert (thoracotomie, mini-thoracotomie, sternotomie), avec artère autogène, artère abdominale
36.1A.12 ↔ Quintuple pontage (aorto-)coronaire, chirurgical ouvert (thoracotomie, mini-thoracotomie, sternotomie), avec artère autogène, artère mammaire interne [artère thoracique interne]	36.1B.15 ↔ Pontage (aorto-)coronaire sextuple ou plus, chirurgical ouvert (thoracotomie, mini-thoracotomie, sternotomie), avec artère autogène, autre artère
36.1A.13 ↔ Quintuple pontage (aorto-)coronaire, chirurgical ouvert (thoracotomie, mini-thoracotomie, sternotomie), avec artère autogène, greffon libre d'artère mammaire interne [AMI] [artère thoracique interne]	36.1B.16 ↔ Pontage (aorto-)coronaire sextuple ou plus, chirurgical ouvert (thoracotomie, mini-thoracotomie, sternotomie), avec veine autogène, sans treillis externe de stabilisation
36.1A.14 ↔ Quintuple pontage (aorto-)coronaire, chirurgical ouvert (thoracotomie, mini-thoracotomie, sternotomie), avec artère autogène, artère abdominale	36.1B.17 ↔ Pontage (aorto-)coronaire sextuple ou plus, chirurgical ouvert (thoracotomie, mini-thoracotomie, sternotomie), avec veine autogène, avec treillis externe de stabilisation
36.1A.15 ↔ Quintuple pontage (aorto-)coronaire, chirurgical ouvert (thoracotomie, mini-thoracotomie, sternotomie), avec artère autogène, autre artère	36.1B.18 ↔ Pontage (aorto-)coronaire sextuple ou plus, chirurgical ouvert (thoracotomie, mini-thoracotomie, sternotomie), avec xénogreffe
36.1A.16 ↔ Quintuple pontage (aorto-)coronaire, chirurgical ouvert (thoracotomie, mini-thoracotomie, sternotomie), avec veine autogène, sans treillis externe de stabilisation	36.1B.1A ↔ Pontage (aorto-)coronaire sextuple ou plus, chirurgical ouvert (thoracotomie, mini-thoracotomie, sternotomie), avec prothèse vasculaire
36.1A.17 ↔ Quintuple pontage (aorto-)coronaire, chirurgical ouvert (thoracotomie, mini-thoracotomie, sternotomie), avec veine autogène, avec treillis externe de stabilisation	36.1B.21 ↔ Pontage (aorto-)coronaire sextuple ou plus, mini-invasif, avec artère autogène, artère radiale
36.1A.18 ↔ Quintuple pontage (aorto-)coronaire, chirurgical ouvert (thoracotomie, mini-thoracotomie, sternotomie), avec xénogreffe	36.1B.22 ↔ Pontage (aorto-)coronaire sextuple ou plus, mini-invasif, avec artère autogène, artère mammaire interne [artère thoracique interne]
36.1A.1A ↔ Quintuple pontage (aorto-)coronaire, chirurgical ouvert (thoracotomie, mini-thoracotomie, sternotomie), avec prothèse vasculaire	36.1B.23 ↔ Pontage (aorto-)coronaire sextuple ou plus, mini-invasif, avec artère autogène, greffon libre d'artère mammaire interne [IMA] [artère thoracique interne]
36.1A.21 ↔ Quintuple pontage (aorto-)coronaire, mini-invasif, avec artère autogène, artère radiale	36.1B.24 ↔ Pontage (aorto-)coronaire sextuple ou plus, mini-invasif, avec artère autogène, artère abdominale
36.1A.22 ↔ Quintuple pontage (aorto-)coronaire, mini-invasif, avec artère autogène, artère mammaire interne [artère thoracique interne]	36.1B.25 ↔ Pontage (aorto-)coronaire sextuple ou plus, mini-invasif, avec artère autogène, autre artère
36.1A.23 ↔ Quintuple pontage (aorto-)coronaire, mini-invasif, avec artère autogène, greffon libre d'artère mammaire interne [IMA] [artère thoracique interne]	36.1B.26 ↔ Pontage (aorto-)coronaire sextuple ou plus, mini-invasif, avec veine autogène, sans treillis externe de stabilisation
36.1A.24 ↔ Quintuple pontage (aorto-)coronaire, mini-invasif, avec artère autogène, artère abdominale	36.1B.27 ↔ Pontage (aorto-)coronaire sextuple ou plus, mini-invasif, avec veine autogène, avec treillis externe de stabilisation
36.1A.25 ↔ Quintuple pontage (aorto-)coronaire, mini-invasif, avec artère autogène, autre artère	36.1B.28 ↔ Pontage (aorto-)coronaire sextuple ou plus, mini-invasif, avec xénogreffe
36.1A.26 ↔ Quintuple pontage (aorto-)coronaire, mini-invasif, avec veine autogène, sans treillis externe de stabilisation	36.1B.2A ↔ Pontage (aorto-)coronaire sextuple ou plus, mini-invasif, avec prothèse vasculaire
36.1A.27 ↔ Quintuple pontage (aorto-)coronaire, mini-invasif, avec artère autogène, avec treillis externe de stabilisation	36.1B.99 ↔ Pontage (aorto-)coronaire sextuple ou plus, par technique et par matériel, autre
36.1A.28 ↔ Quintuple pontage (aorto-)coronaire, mini-invasif, avec xénogreffe	36.2 ↔ Revascularisation cardiaque par implant artériel
36.1A.2A ↔ Quintuple pontage (aorto-)coronaire, mini-invasif, avec prothèse vasculaire	36.32 ↔ Autre revascularisation transmyocardique
36.1A.99 ↔ Quintuple pontage (aorto-)coronaire, autre	36.33 ↔ Revascularisation transmyocardique endoscopique
36.1B.00 ↔ Pontage (aorto-)coronaire sextuple ou plus, par technique et par matériel, SAP	36.39.10 ↔ Revascularisation cardiaque par patches d'élargissement des artères coronaires
36.1B.11 ↔ Pontage (aorto-)coronaire sextuple ou plus, chirurgical ouvert (thoracotomie, mini-thoracotomie, sternotomie), avec artère autogène, artère radiale	36.39.11 ↔ Révision de pontage coronaire
36.1B.12 ↔ Pontage (aorto-)coronaire sextuple ou plus, chirurgical ouvert (thoracotomie, mini-thoracotomie, sternotomie), avec artère autogène, artère mammaire interne [artère thoracique interne]	36.39.12 ↔ Nouveau pontage coronaire
	36.39.13 ↔ Transposition d'artère coronaire
	36.91 ↔ Réparation [cure] d'anévrisme de vaisseau coronaire
	36.99.20 ↔ Autres opérations lors d'anomalie congénitale de vaisseaux du cœur
	36.99.30 ↔ Reconstruction de l'ostium coronaire
	36.99.40 ↔ Sympathectomie des artères coronaires
	37.11 ↔ Cardiotomie
	37.12.00 ↔ Péricardiotomie, SAP
	37.12.09 ↔ Péricardiotomie, autre
	37.12.11 ↔ Péricardiotomie, par chirurgie ouverte
	37.12.12 ↔ Péricardiotomie, par thoracoscopie
	37.24.00 ↔ Biopsie du péricarde, SAP
	37.24.20 ↔ Biopsie ouverte du péricarde
	37.24.99 ↔ Biopsie du péricarde, autre

37.25.00 ↔	Biopsie du cœur, SAP	37.6A.12 ↔	Implantation d'un système d'assistance cardio-vasculaire, avec pompe, sans fonction d'échange gazeux, extracorporel, ventriculaire droit, par chirurgie thoracique ouverte (thoracotomie, mini-thoracotomie, sternotomie)
37.25.20 ↔	Biopsie transvasculaire de l'endocarde, du myocarde et de l'endomyocarde	37.6A.21 ↔	Implantation d'un système d'assistance cardio-vasculaire, avec pompe, sans fonction d'échange gazeux, extracorporel, biventriculaire, par chirurgie thoracique ouverte (thoracotomie, mini-thoracotomie, sternotomie)
37.25.30 ↔	Biopsie ouverte du cœur	37.6A.35 ↔	Implantation d'un système d'assistance cardio-vasculaire, avec pompe, sans fonction d'échange gazeux, intracorporel, ventriculaire gauche, kit hospitalier, par chirurgie thoracique ouverte (thoracotomie, mini-thoracotomie, sternotomie)
37.25.99 ↔	Biopsie du cœur, autre	37.6A.37 ↔	Implantation d'un système d'assistance cardio-vasculaire, avec pompe, sans fonction d'échange gazeux, intracorporel, ventriculaire droit, kit hospitalier, par chirurgie thoracique ouverte (thoracotomie, mini-thoracotomie, sternotomie)
37.31.00 ↔	Péricardectomie, SAP	37.6A.3A ↔	Implantation d'un système d'assistance cardio-vasculaire, avec pompe, sans fonction d'échange gazeux, intracorporel, biventriculaire, kit hospitalier, par chirurgie thoracique ouverte (thoracotomie, mini-thoracotomie, sternotomie)
37.31.10 ↔	Péricardectomie partielle	37.6A.48 ↔	Implantation d'un système d'assistance cardio-vasculaire, avec pompe, sans fonction d'échange gazeux, intravasculaire (y compris intracardiaque), ventriculaire droit, par chirurgie thoracique ouverte (thoracotomie, mini-thoracotomie, sternotomie)
37.31.20 ↔	Péricardectomie totale	37.6A.4A ↔	Implantation d'un système d'assistance cardio-vasculaire, avec pompe, sans fonction d'échange gazeux, intravasculaire (y compris intracardiaque), ventriculaire gauche, par chirurgie thoracique ouverte (thoracotomie, mini-thoracotomie, sternotomie), avec une capacité potentielle de pompage non précisée
37.31.30 ↔	Excision d'adhérences du péricarde	37.6A.4B ↔	Implantation d'un système d'assistance cardio-vasculaire, avec pompe, sans fonction d'échange gazeux, intravasculaire (y compris intracardiaque), ventriculaire gauche, par chirurgie thoracique ouverte (thoracotomie, mini-thoracotomie, sternotomie), avec une capacité potentielle maximale de pompage de 2,5 l/min
37.31.99 ↔	Péricardectomie, autre	37.6A.4C ↔	Implantation d'un système d'assistance cardio-vasculaire, avec pompe, sans fonction d'échange gazeux, intravasculaire (y compris intracardiaque), ventriculaire gauche, par chirurgie thoracique ouverte (thoracotomie, mini-thoracotomie, sternotomie), avec une capacité potentielle de pompage de 2,5 l/min à moins de 5,0 l/min
37.32 ↔	Excision d'anévrisme du cœur	37.6A.4D ↔	Implantation d'un système d'assistance cardio-vasculaire, avec pompe, sans fonction d'échange gazeux, intravasculaire (y compris intracardiaque), ventriculaire gauche, par chirurgie thoracique ouverte (thoracotomie, mini-thoracotomie, sternotomie), avec une capacité potentielle de pompage d'au moins 5,0 l/min à moins de 5,5 l/min
37.33.00 ↔	Excision ou destruction d'autre lésion ou tissu du cœur, par voie ouverte, SAP	37.6A.4E ↔	Implantation d'un système d'assistance cardio-vasculaire, avec pompe, sans fonction d'échange gazeux, intravasculaire (y compris intracardiaque), ventriculaire gauche, par chirurgie thoracique ouverte (thoracotomie, mini-thoracotomie, sternotomie), avec une capacité potentielle de pompage de 5,5 l/min et plus
37.33.10 ↔	Excision ou destruction d'éléments du système de conduction des stimuli, par voie ouverte, SAP	37.6A.4F ↔	Implantation d'un système d'assistance cardio-vasculaire, avec pompe, sans fonction d'échange gazeux, intravasculaire (y compris intracardiaque), ventriculaire droit, par chirurgie extra-thoracique ouverte (p.ex. exposition du vaisseau sanguin)
37.33.11 ↔	Excision ou destruction d'éléments du système de conduction des stimuli, par voie ouverte, techniques d'ablation pour le traitement de tachyarythmie		
37.33.19 ↔	Excision ou destruction d'éléments du système de conduction des stimuli, par voie ouverte, autre		
37.33.20 ↔	Excision d'autre lésion ou tissu du cœur, par voie ouverte		
37.33.30 ↔	Destruction d'autre lésion ou tissu du cœur, par voie ouverte		
37.33.99 ↔	Excision ou destruction d'autre lésion ou tissu du cœur, par voie ouverte, autre		
37.34.10 ↔	Ablation lors de tachyarythmie, SAP		
37.34.11 ↔	Ablation lors de tachyarythmie, ablation par radiofréquence conventionnelle		
37.34.12 ↔	Ablation lors de tachyarythmie, ablation par radiofréquence refroidie		
37.34.13 ↔	Ablation lors de tachyarythmie, ablation par d'autres sources d'énergie		
37.34.15 ↔	Ablation lors de tachyarythmie, cryoablation		
37.34.16 ↔	Ablation lors de tachyarythmie, ablation par radiofréquence multipolaire en décalage de phase		
37.34.19 ↔	Ablation lors de tachyarythmie, autre		
37.34.1C ↔	Ablation lors de tachyarythmie, électroporation irréversible		
37.34.31 ↔	Ablation lors de tachyarythmie, à l'aide de méthodes de cartographie 3D		
37.35 ↔	Ventriculectomie partielle		
37.40 ↔	Réparation du cœur et du péricarde, SAP		
37.41 ↔	Implantation de système d'assistance cardiaque prothétique autour du cœur		
37.42.11 ↔	Suture du péricarde (après lésion traumatique)		
37.42.21 ↔	Suture du myocarde (après lésion traumatique)		
37.43.11 ↔	Réparation du myocarde avec système d'ancrage myocardique, par chirurgie ouverte		
37.43.12 ↔	Réparation du myocarde avec système d'ancrage myocardique, intervention hybride		
37.49 ↔	Réparation du cœur et du péricarde, autre		
37.51.00 ↔	Transplantation cardiaque, SAP		
37.51.10 ↔	Transplantation cardiaque		
37.51.20 ↔	Retransplantation cardiaque durant la même hospitalisation		
37.51.99 ↔	Transplantation cardiaque, autre		
37.52 ↔	Implantation de système intégral de remplacement du cœur		
37.53 ↔	Remplacement ou réparation de l'unité thoracique du système de remplacement du cœur		
37.54 ↔	Remplacement ou réparation d'autres composantes implantables de système intégral de remplacement du cœur		
37.6A.11 ↔	Implantation d'un système d'assistance cardio-vasculaire, avec pompe, sans fonction d'échange gazeux, extracorporel, ventriculaire gauche, par chirurgie thoracique ouverte (thoracotomie, mini-thoracotomie, sternotomie)		

- 37.6A.4G ↔ Implantation d'un système d'assistance cardio-vasculaire, avec pompe, sans fonction d'échange gazeux, intravasculaire (y compris intracardiaque), ventriculaire gauche, par chirurgie extra-thoracique ouverte (p.ex. exposition du vaisseau sanguin), avec une capacité potentielle de pompage non précisée
- 37.6A.4H ↔ Implantation d'un système d'assistance cardio-vasculaire, avec pompe, sans fonction d'échange gazeux, intravasculaire (y compris intracardiaque), ventriculaire gauche, par chirurgie extra-thoracique ouverte (p.ex. exposition du vaisseau sanguin), avec une capacité potentielle maximale de pompage de 2,5 l/min
- 37.6A.4I ↔ Implantation d'un système d'assistance cardio-vasculaire, avec pompe, sans fonction d'échange gazeux, intravasculaire (y compris intracardiaque), ventriculaire gauche, par chirurgie extra-thoracique ouverte (p.ex. exposition du vaisseau sanguin), avec une capacité potentielle de pompage de 2,5 l/min à moins de 5,0 l/min
- 37.6A.4J ↔ Implantation d'un système d'assistance cardio-vasculaire, avec pompe, sans fonction d'échange gazeux, intravasculaire (y compris intracardiaque), ventriculaire gauche, par chirurgie extra-thoracique ouverte (p.ex. exposition du vaisseau sanguin), avec une capacité potentielle de pompage d'au moins 5,0 l/min à moins de 5,5 l/min
- 37.6A.4K ↔ Implantation d'un système d'assistance cardio-vasculaire, avec pompe, sans fonction d'échange gazeux, intravasculaire (y compris intracardiaque), ventriculaire gauche, par chirurgie extra-thoracique ouverte (p.ex. exposition du vaisseau sanguin), avec une capacité potentielle de pompage de 5,5 l/min et plus
- 37.6A.51 ↔ Implantation d'un système d'assistance cardio-vasculaire et pulmonaire, avec pompe, avec élimination de CO₂, extracorporel, veino-veineux, par voie percutanée
- 37.6A.61 ↔ Implantation d'un système d'assistance cardio-vasculaire et pulmonaire, avec pompe, avec oxygénateur (y compris élimination de CO₂), extracorporel, veino-veineux, par chirurgie extra-thoracique ouverte (p.ex. exposition de vaisseau sanguin)
- 37.6A.62 ↔ Implantation d'un système d'assistance cardio-vasculaire et pulmonaire, avec pompe, avec oxygénateur (y compris élimination de CO₂), extracorporel, veino-veineux, par voie percutanée
- 37.6A.71 ↔ Implantation d'un système d'assistance cardio-vasculaire et pulmonaire, avec pompe, avec oxygénateur (y compris élimination de CO₂), extracorporel, veino-artériel ou veino-veino-artériel, par chirurgie thoracique ouverte (thoracotomie, mini-thoracotomie, sternotomie)
- 37.6A.72 ↔ Implantation d'un système d'assistance cardio-vasculaire et pulmonaire, avec pompe, avec oxygénateur (y compris élimination de CO₂), extracorporel, veino-artériel ou veino-veino-artériel, par chirurgie extra-thoracique ouverte (p.ex. exposition du vaisseau sanguin)
- 37.6A.73 ↔ Implantation d'un système d'assistance cardio-vasculaire et pulmonaire, avec pompe, avec oxygénateur (y compris élimination de CO₂), extracorporel, veino-artériel ou veino-veino-artériel, par voie percutanée
- 37.6A.81 ↔ Implantation de ballonnet de contre-pulsation intra-aortique [IABP], chirurgicale ouverte
- 37.6C.11 ↔ Révision sans remplacement d'un système d'assistance cardio-vasculaire, avec pompe, sans fonction d'échange gazeux, extracorporel, ventriculaire gauche, par chirurgie thoracique ouverte (thoracotomie, mini-thoracotomie, sternotomie)
- 37.6C.12 ↔ Révision sans remplacement d'un système d'assistance cardio-vasculaire, avec pompe, sans fonction d'échange gazeux, extracorporel, ventriculaire droit, par chirurgie thoracique ouverte (thoracotomie, mini-thoracotomie, sternotomie)
- 37.6C.21 ↔ Révision sans remplacement d'un système d'assistance cardio-vasculaire, avec pompe, sans fonction d'échange gazeux, extracorporel, biventriculaire, par chirurgie thoracique ouverte (thoracotomie, mini-thoracotomie, sternotomie)
- 37.6C.31 ↔ Révision sans remplacement d'un système d'assistance cardio-vasculaire, avec pompe, sans fonction d'échange gazeux, intracorporel, ventriculaire gauche, par chirurgie thoracique ouverte (thoracotomie, mini-thoracotomie, sternotomie)
- 37.6C.32 ↔ Révision sans remplacement d'un système d'assistance cardio-vasculaire, avec pompe, sans fonction d'échange gazeux, intracorporel, ventriculaire droit, par chirurgie thoracique ouverte (thoracotomie, mini-thoracotomie, sternotomie)
- 37.6C.33 ↔ Révision sans remplacement d'un système d'assistance cardio-vasculaire, avec pompe, sans fonction d'échange gazeux, intracorporel, biventriculaire, par chirurgie thoracique ouverte (thoracotomie, mini-thoracotomie, sternotomie)
- 37.6C.61 ↔ Révision sans remplacement d'un système d'assistance cardio-vasculaire et pulmonaire, avec pompe, avec oxygénateur (y compris élimination de CO₂), extracorporel, veino-veineux, par chirurgie extra-thoracique ouverte (p.ex. exposition du vaisseau sanguin)
- 37.6C.71 ↔ Révision sans remplacement d'un système d'assistance cardio-vasculaire et pulmonaire, avec pompe, avec oxygénateur (y compris élimination de CO₂), extracorporel, veino-artériel ou veino-veino-artériel, par chirurgie thoracique ouverte (thoracotomie, mini-thoracotomie, sternotomie)
- 37.6C.72 ↔ Révision sans remplacement d'un système d'assistance cardio-vasculaire et pulmonaire, avec pompe, avec oxygénateur (y compris élimination de CO₂), extracorporel, veino-artériel ou veino-veino-artériel, par chirurgie extra-thoracique ouverte (p.ex. exposition du vaisseau sanguin)
- 37.6C.A1 ↔ Révision sans remplacement d'un système d'assistance cardio-vasculaire et pulmonaire, sans pompe, avec élimination de CO₂, extracorporel, artério-veineux, par chirurgie extra-thoracique ouverte (p.ex. exposition de vaisseau sanguin)
- 37.75.31 ↔ Révision sans remplacement d'électrode transveineuse ventriculaire
- 37.75.32 ↔ Révision sans remplacement d'électrode transveineuse auriculaire et ventriculaire
- 37.75.33 ↔ Révision sans remplacement d'électrode transveineuse auriculaire
- 37.75.34 ↔ Révision sans remplacement d'électrode transveineuse dans le ventricule gauche par le sinus coronaire
- 37.75.41 ↔ Révision sans remplacement d'électrode épiscopique
- 37.75.99 ↔ Révision sans remplacement d'électrode cardiaque, autre
- 37.7A.00 ↔ Implantation d'électrode dans le cœur, SAP
- 37.7A.11 ↔ Implantation d'électrode transveineuse ventriculaire
- 37.7A.12 ↔ Implantation d'électrode transveineuse ventriculaire avec capteur auriculaire

37.7A.13 ↔	Implantation d'électrode transveineuse auriculaire	37.99.00 ↔	Autres opérations du cœur et du péricarde, SAP
37.7A.14 ↔	Implantation d'électrode transveineuse dans le ventricule gauche par le sinus coronaire	37.99.20 ↔	Opérations d'anomalies congénitales du cœur, SAP
37.7A.21 ↔	Implantation d'électrode dans l'épicaire, par thoracotomie et sternotomie, chirurgicale ouverte	37.99.21 ↔	Réparation d'un ventricule droit à double issue de type Fallot
37.7A.22 ↔	Implantation d'électrode dans l'épicaire, par voie sous-xyphoïdienne, chirurgicale ouverte	37.99.22 ↔	Réparation d'autre ventricule droit à double issue
37.7A.23 ↔	Implantation d'électrode dans l'épicaire, thoracoscopique	37.99.23 ↔	Opération d'un cœur fonctionnellement/morphologiquement univentriculaire
37.7A.31 ↔	Implantation d'électrode transveineuse de choc	37.99.24 ↔	Réparation d'un cœur triatrial
37.7A.32 ↔	Implantation d'électrode sous-cutanée de choc	37.99.25 ↔	Réparation d'absence de valve pulmonaire
37.7A.33 ↔	Implantation d'électrode sous-cutanée de choc pour utilisation avec un système de défibrillation sous-cutané	37.99.29 ↔	Opérations d'anomalies congénitales du cœur, autre
37.7A.51 ↔	Implantation d'un capteur de pression dans le cœur	37.99.30 ↔	Ligature d'oreillette
37.7A.99 ↔	Implantation d'électrode dans le cœur, autre	37.99.80 ↔	Réopération du cœur et du péricarde
37.8A.00 ↔	Implantation de pacemaker permanent, SAP	37.9A.00 ↔	Implantation d'un système de stimulation du myocarde, SAP
37.8A.09 ↔	Implantation de pacemaker permanent, autre	37.9A.11 ↔	Implantation ou remplacement d'un système de modulation du myocarde [CCM]
37.8A.11 ↔	Implantation de pacemaker à chambre unique	37.9A.12 ↔	Enlèvement ou révision d'un système de modulation du myocarde [CCM]
37.8A.21 ↔	Implantation de pacemaker à double chambre, sans stimulation antitachycardique	37.9A.99 ↔	Implantation d'un système de stimulation du myocarde, autre
37.8A.22 ↔	Implantation de pacemaker à double chambre, avec stimulation antitachycardique	37.9B.11 ↔	Enlèvement d'implants cardiaques, avec sternotomie totale comme voie d'abord
37.8A.31 ↔	Implantation de pacemaker à resynchronisation [CRT-P]	37.9B.12 ↔	Enlèvement d'implants cardiaques, avec thoracotomie mini-invasive (sternotomie partielle supérieure, thoracotomie latérale) comme voie d'abord
37.8A.42 ↔	Implantation de pacemaker transveineux sans sonde, stimulation simple-chambre	38.01 ↔	Incision de vaisseaux intracrâniens
37.8A.43 ↔	Implantation de pacemaker transveineux sans sonde, stimulation double-chambre	38.04.10 ↔	Incision de l'aorte ascendante et de la crosse aortique
37.8A.44 ↔	Implantation de pacemaker transveineux sans sonde, stimulation simple-chambre avec synchronisation AV	38.04.20 ↔	Incision de l'aorte descendante
37.8B.00 ↔	Enlèvement de pacemaker permanent, SAP	38.04.30 ↔	Incision de l'aorte abdominale
37.8B.09 ↔	Enlèvement de pacemaker permanent, autre	38.05.00 ↔	Incision d'autres vaisseaux thoraciques, SAP
37.8B.11 ↔	Enlèvement de pacemaker à chambre unique	38.05.10 ↔	Incision d'autres artères thoraciques
37.8B.21 ↔	Enlèvement de pacemaker à double chambre sans stimulation antitachycardique	38.05.20 ↔	Incision de veines thoraciques, SAP
37.8B.22 ↔	Enlèvement de pacemaker à double chambre avec stimulation antitachycardique	38.05.21 ↔	Incision de veines thoraciques profondes
37.8B.31 ↔	Enlèvement de pacemaker à resynchronisation [CRT-P]	38.05.29 ↔	Incision de veines thoraciques, autre
37.8B.42 ↔	Enlèvement de pacemaker transveineux sans sonde, stimulation simple-chambre	38.06.11 ↔	Incision du tronc cœliaque
37.8B.43 ↔	Enlèvement de pacemaker transveineux sans sonde, stimulation double-chambre	38.07.11 ↔	Incision de la veine cave inférieure
37.8B.44 ↔	Enlèvement de pacemaker transveineux sans sonde, stimulation simple-chambre avec synchronisation AV	38.11 ↔	Endartériectomie de vaisseaux intracrâniens
37.8C ↔	Implantation d'enregistreur d'événements	38.12 ↔	Endartériectomie d'autres vaisseaux de la tête et du cou
37.8D ↔	Enlèvement d'enregistreur d'événements	38.13 ↔	Endartériectomie de vaisseaux de membre supérieur
37.8E.00 ↔	Implantation de cardiovertteur ou défibrillateur, SAP	38.14.10 ↔	Endartériectomie de l'aorte ascendante et de la crosse aortique
37.8E.11 ↔	Implantation d'un défibrillateur à chambre unique	38.14.20 ↔	Endartériectomie de l'aorte descendante
37.8E.12 ↔	Implantation d'un défibrillateur à double chambre	38.14.30 ↔	Endartériectomie de l'aorte abdominale
37.8E.21 ↔	Implantation de défibrillateur à resynchronisation [CRT-D]	38.14.99 ↔	Endartériectomie de l'aorte, autre
37.8E.22 ↔	Implantation de défibrillateur à chambre unique avec capteur auriculaire	38.15.10 ↔	Endartériectomie de l'artère sous-clavière
37.8E.31 ↔	Implantation d'un système sous-cutané de défibrillation	38.15.20 ↔	Endartériectomie du tronc brachio-céphalique
37.8E.99 ↔	Implantation de cardiovertteur ou défibrillateur, autre	38.15.30 ↔	Endartériectomie de l'artère pulmonaire
37.8F.00 ↔	Enlèvement de cardiovertteur ou défibrillateur, SAP	38.15.40 ↔	Endartériectomie de la veine pulmonaire
37.8F.11 ↔	Enlèvement de défibrillateur à chambre unique	38.15.99 ↔	Endartériectomie d'autres vaisseaux thoraciques, autre
37.8F.12 ↔	Enlèvement de défibrillateur à double chambre	38.16.09 ↔	Endartériectomie et endoveinectomie de vaisseaux abdominaux, autre
37.8F.21 ↔	Enlèvement de défibrillateur à resynchronisation [CRT-D]	38.16.11 ↔	Endartériectomie du tronc cœliaque
37.8F.22 ↔	Enlèvement de défibrillateur à chambre unique avec capteur auriculaire	38.16.12 ↔	Endartériectomie de l'artère gastrique
37.8F.31 ↔	Enlèvement d'un système sous-cutané de défibrillation	38.16.13 ↔	Endartériectomie de l'artère hépatique
37.8F.99 ↔	Enlèvement de cardiovertteur ou défibrillateur, autre	38.16.14 ↔	Endartériectomie de l'artère splénique
37.90.09 ↔	Insertion de dispositif dans l'oreillette gauche, autre	38.16.15 ↔	Endartériectomie de l'artère rénale
37.90.10 ↔	Fermeture percutanée de l'oreillette gauche	38.16.16 ↔	Endartériectomie de l'artère mésentérique
37.91 ↔	Massage cardiaque à thorax ouvert	38.16.17 ↔	Endartériectomie de l'artère lombaire
		38.16.18 ↔	Endartériectomie de l'artère iliaque
		38.16.21 ↔	Endoveinectomie de la veine iliaque
		38.18.09 ↔	Endartériectomie et endoveinectomie de vaisseaux de membre inférieur, autre
		38.18.10 ↔	Endartériectomie de l'artère fémorale (commune) (superficielle)
		38.18.11 ↔	Endartériectomie de l'artère fémorale profonde
		38.18.12 ↔	Endartériectomie de l'artère poplitée

38.18.21 ↔ Endoveinectomie de la veine fémorale	38.36.99 ↔ Résection d'artères abdominales, avec anastomose, autre
38.31 ↔ Résection de vaisseaux intracrâniens, avec anastomose	38.37.00 ↔ Résection de veines abdominales, avec anastomose, SAP
38.32.10 ↔ Résection d'artères extracrâniennes de la tête et du cou, avec anastomose	38.37.10 ↔ Résection de veines abdominales profondes, avec anastomose, SAP
38.32.21 ↔ Résection de la veine jugulaire, avec anastomose	38.37.11 ↔ Résection de la veine cave inférieure, avec anastomose
38.32.22 ↔ Résection de veines extracrâniennes superficielles de la tête et du cou, avec anastomose	38.37.12 ↔ Résection de la veine iliaque, avec anastomose
38.32.99 ↔ Résection d'autres vaisseaux de la tête et du cou, avec anastomose, autre	38.37.19 ↔ Résection de veines abdominales profondes, avec anastomose, autre
38.33.00 ↔ Résection de vaisseaux de membre supérieur avec anastomose, SAP	38.37.99 ↔ Résection de veines abdominales, avec anastomose, autre
38.33.10 ↔ Résection d'artères de membre supérieur avec anastomose, SAP	38.38.00 ↔ Résection d'artères de membre inférieur, avec anastomose, SAP
38.33.11 ↔ Résection d'artères de membre supérieur avec anastomose	38.38.10 ↔ Résection de l'artère fémorale (commune) (superficielle), avec anastomose
38.33.12 ↔ Résection de l'artère cubitale, avec anastomose	38.38.11 ↔ Résection de l'artère fémorale profonde, avec anastomose
38.33.13 ↔ Résection d'autres artères de l'avant-bras, avec anastomose	38.38.12 ↔ Résection de l'artère poplitée, avec anastomose
38.33.14 ↔ Résection d'artères de la main, avec anastomose	38.38.99 ↔ Résection d'artères de membre inférieur, avec anastomose, autre
38.33.20 ↔ Résection de veines de membre supérieur, avec anastomose, SAP	38.39.00 ↔ Résection de veines de membre inférieur, avec anastomose, SAP
38.33.21 ↔ Résection de la veine axillaire, avec anastomose	38.39.10 ↔ Résection de veines de membre inférieur avec anastomose, veines profondes
38.33.22 ↔ Résection d'autres veines profondes de membre supérieur, avec anastomose	38.39.99 ↔ Résection de veines de membre inférieur, avec anastomose, autre
38.33.23 ↔ Résection de veines superficielles de membre supérieur, avec anastomose	38.41 ↔ Résection de vaisseaux intracrâniens, avec remplacement
38.33.99 ↔ Résection de vaisseaux de membre supérieur avec anastomose, autre	38.42 ↔ Résection d'autres vaisseaux de la tête et du cou, avec remplacement
38.34.00 ↔ Résection de l'aorte, avec anastomose, SAP	38.43.00 ↔ Résection de vaisseaux de membre supérieur, avec remplacement, SAP
38.34.10 ↔ Résection de l'aorte ascendante et de la crosse aortique, avec anastomose	38.43.10 ↔ Résection d'artères de membre supérieur, avec remplacement
38.34.20 ↔ Résection de l'aorte descendante, avec anastomose	38.43.11 ↔ Résection de l'artère axillaire, avec remplacement
38.34.30 ↔ Résection de l'aorte abdominale, avec anastomose	38.43.20 ↔ Résection de veines de membre supérieur, avec remplacement, SAP
38.34.99 ↔ Résection de l'aorte, avec anastomose, autre	38.43.21 ↔ Résection de la veine axillaire, avec remplacement
38.35.00 ↔ Résection de vaisseaux thoraciques, avec anastomose, SAP	38.43.28 ↔ Résection d'autres veines profondes de membre supérieur, avec remplacement
38.35.10 ↔ Résection d'artères thoraciques, avec anastomose, SAP	38.43.29 ↔ Résection de veines de membre supérieur, avec remplacement, autre
38.35.11 ↔ Résection de l'artère sous-clavière, avec anastomose	38.43.99 ↔ Résection de vaisseaux de membre supérieur, avec remplacement, autre
38.35.12 ↔ Résection du tronc brachio-céphalique, avec anastomose	38.44.00 ↔ Résection de l'aorte abdominale, avec remplacement, SAP
38.35.13 ↔ Résection de l'artère pulmonaire, avec anastomose	38.44.10 ↔ Résection de l'aorte abdominale, par voie suprarénale, avec remplacement
38.35.19 ↔ Résection d'artères thoraciques, avec anastomose, autre	38.44.11 ↔ Résection de l'aorte abdominale, par voie infrarénale, avec remplacement
38.35.20 ↔ Résection de veines thoraciques, avec anastomose, SAP	38.44.12 ↔ Résection de l'aorte abdominale, par voie juxtarrénale, avec remplacement
38.35.21 ↔ Résection de la veine pulmonaire, avec anastomose	38.44.99 ↔ Résection de l'aorte abdominale, avec remplacement, autre
38.35.22 ↔ Résection de la veine sous-clavière, avec anastomose	38.45.00 ↔ Résection de vaisseau thoracique, avec remplacement, SAP
38.35.23 ↔ Résection de la veine cave supérieure, avec anastomose	38.45.10 ↔ Résection de l'aorte thoracique avec remplacement, SAP
38.35.28 ↔ Résection de veines thoraciques et d'autres veines profondes, avec anastomose	38.45.12 ↔ Résection de l'aorte thoracique, avec remplacement
38.35.29 ↔ Résection de veines thoraciques, avec anastomose, autre	38.45.13 ↔ Résection de l'aorte thoraco-abdominale, avec remplacement
38.35.99 ↔ Résection de vaisseaux thoraciques, avec anastomose, autre	38.45.14 ↔ Résection de l'aorte thoracique avec remplacement par prothèse hybride
38.36.00 ↔ Résection d'artères abdominales, avec anastomose, SAP	38.45.15 ↔ Résection de l'aorte ascendante, avec remplacement
38.36.10 ↔ Résection d'artères viscérales, avec anastomose, SAP	38.45.16 ↔ Résection de la crosse aortique, avec remplacement
38.36.11 ↔ Résection du tronc coéliqua, avec anastomose	38.45.17 ↔ Résection de l'aorte ascendante ainsi que de la crosse aortique, avec remplacement
38.36.12 ↔ Résection de l'artère gastrique, avec anastomose	38.45.19 ↔ Résection de l'aorte thoracique avec remplacement, autre
38.36.13 ↔ Résection de l'artère hépatique, avec anastomose	
38.36.14 ↔ Résection de l'artère splénique, avec anastomose	
38.36.15 ↔ Résection de l'artère rénale, avec anastomose	
38.36.16 ↔ Résection de l'artère mésentérique, avec anastomose	
38.36.17 ↔ Résection de l'artère iliaque, avec anastomose	
38.36.19 ↔ Résection d'artères viscérales, avec anastomose, autre	

38.45.20 ↔ Résection d'autres vaisseaux thoraciques, avec remplacement, SAP	38.84.00 ↔ Autre occlusion chirurgicale de l'aorte, SAP
38.45.21 ↔ Résection de l'artère pulmonaire, avec remplacement	38.84.09 ↔ Autre occlusion chirurgicale de l'aorte, autre
38.45.22 ↔ Résection du tronc brachio-céphalique, avec remplacement	38.84.10 ↔ Autre occlusion chirurgicale de l'aorte thoracique
38.45.29 ↔ Résection d'autres artères thoraciques, avec remplacement	38.84.20 ↔ Autre occlusion chirurgicale de l'aorte abdominale
38.45.30 ↔ Résection de veine thoracique, avec remplacement, SAP	38.84.31 ↔ Ligature du canal artériel persistant
38.45.31 ↔ Résection de la veine cave supérieure, avec remplacement	38.85.11 ↔ Autre occlusion chirurgicale de l'artère sous-clavière
38.45.38 ↔ Résection d'autres veines thoraciques profondes, avec remplacement	38.85.12 ↔ Autre occlusion chirurgicale de l'artère pulmonaire
38.45.39 ↔ Résection de veines thoraciques, avec remplacement, autre	38.85.13 ↔ Autre occlusion chirurgicale du tronc brachio-céphalique
38.45.99 ↔ Résection de vaisseaux thoraciques, avec remplacement, autre	38.85.21 ↔ Autre occlusion chirurgicale de la veine cave supérieure
38.46 ↔ Résection d'artères abdominales, avec remplacement	38.85.22 ↔ Autre occlusion chirurgicale de la veine pulmonaire
38.47.00 ↔ Résection de veines abdominales, avec remplacement, SAP	38.85.23 ↔ Autre occlusion chirurgicale de la veine sous-clavière
38.47.10 ↔ Résection de veines abdominales profondes, avec remplacement, SAP	38.86.00 ↔ Autre occlusion chirurgicale d'artères abdominales, SAP
38.47.11 ↔ Résection de la veine cave inférieure, avec remplacement	38.86.10 ↔ Autre occlusion chirurgicale d'artères viscérales, SAP
38.47.12 ↔ Résection de la veine iliaque, avec remplacement	38.86.11 ↔ Autre occlusion chirurgicale du tronc cœliaque
38.47.19 ↔ Résection de veines abdominales profondes, avec remplacement, autre	38.86.12 ↔ Autre occlusion chirurgicale de l'artère gastrique
38.47.99 ↔ Résection de veines abdominales, avec remplacement, autre	38.86.13 ↔ Autre occlusion chirurgicale de l'artère hépatique
38.48.00 ↔ Résection d'artères de membre inférieur, avec remplacement, SAP	38.86.14 ↔ Autre occlusion chirurgicale de l'artère splénique
38.48.10 ↔ Résection de l'artère fémorale (commune) (superficielle), avec remplacement	38.86.15 ↔ Autre occlusion chirurgicale de l'artère rénale
38.48.11 ↔ Résection de l'artère fémorale profonde, avec remplacement	38.86.16 ↔ Autre occlusion chirurgicale de l'artère mésentérique
38.48.12 ↔ Résection de l'artère poplitée, avec remplacement	38.86.17 ↔ Autre occlusion chirurgicale de l'artère iliaque
38.48.13 ↔ Résection d'artères de la jambe, avec remplacement	38.86.19 ↔ Autre occlusion chirurgicale d'artères viscérales, autre
38.48.99 ↔ Résection d'artères de membre inférieur, avec remplacement, autre	38.86.99 ↔ Autre occlusion chirurgicale d'artères abdominales, autre
38.49.00 ↔ Résection de veines de membre inférieur, avec remplacement, SAP	38.87.00 ↔ Autre occlusion chirurgicale de veines abdominales, SAP
38.49.10 ↔ Résection de veines profondes des membre inférieur, avec remplacement	38.87.10 ↔ Autre occlusion chirurgicale de veines abdominales profondes, SAP
38.49.99 ↔ Résection de veines de membre inférieur, avec remplacement, autre	38.87.11 ↔ Autre occlusion chirurgicale de la veine cave inférieure
38.66.00 ↔ Autre excision d'artères abdominales, SAP	38.87.12 ↔ Autre occlusion chirurgicale des veines iliaques commune et interne
38.66.10 ↔ Autre excision d'artères viscérales, SAP	38.87.19 ↔ Autre occlusion chirurgicale de veines abdominales profondes, autre
38.66.11 ↔ Autre excision du tronc cœliaque	38.87.99 ↔ Autre occlusion chirurgicale de veines abdominales, autre
38.66.12 ↔ Autre excision de l'artère gastrique	39.0X.00 ↔ Shunt d'artère systémique à pulmonaire, SAP
38.66.13 ↔ Autre excision de l'artère hépatique	39.0X.10 ↔ Anastomose entre artère sous-clavière et artère pulmonaire [Blalock-Taussig]
38.66.14 ↔ Autre excision de l'artère splénique	39.0X.11 ↔ Anastomose entre aorte et artère pulmonaire droite [Waterston-Cooley]
38.66.15 ↔ Autre excision de l'artère rénale	39.0X.12 ↔ Anastomose entre aorte descendante et artère pulmonaire gauche [Potts-Smith]
38.66.16 ↔ Autre excision de l'artère mésentérique	39.0X.13 ↔ Anastomose entre artère pulmonaire gauche et droite
38.66.17 ↔ Autre excision de l'artère lombaire	39.0X.20 ↔ Shunt prothétique d'artère pulmonaire à aorte, central
38.66.18 ↔ Autre excision de l'artère iliaque	39.0X.21 ↔ Shunt prothétique d'artère pulmonaire à aorte, périphérique
38.66.19 ↔ Autre excision d'artères viscérales, autre	39.0X.23 ↔ Cerclage [banding] de l'artère pulmonaire
38.66.99 ↔ Autre excision d'artères abdominales, autre	39.0X.24 ↔ Shunt d'artère systémique à pulmonaire, opération de Damus-Kay-Stansel
38.68.00 ↔ Autre excision d'artères de membre inférieur, SAP	39.0X.99 ↔ Shunt d'artère systémique à pulmonaire, autre
38.68.10 ↔ Autre excision d'artères de la cuisse	39.10 ↔ Shunt veineux intra-abdominal, SAP
38.68.20 ↔ Autre excision d'artères de la jambe et du pied	39.11.00 ↔ Création et révision de shunt portosystémique, TIPSS, SAP
38.68.99 ↔ Autre excision d'artères de membre inférieur, autre	39.11.11 ↔ Création de shunt portosystémique, recours à l'angioplastie percutanée (à ballonnet)
38.7X.10 ↔ Interruption de la veine cave, par chirurgie ouverte, SAP	39.11.12 ↔ Création de shunt portosystémique, thrombolyse et thrombectomie percutanées
38.7X.11 ↔ Insertion d'un système de protection anti-embolie dans la veine cave, par chirurgie ouverte	39.11.13 ↔ Création de shunt portosystémique, utilisation d'un stent
38.7X.12 ↔ Ablation d'un système de protection anti-embolie de la veine cave, par chirurgie ouverte	39.11.21 ↔ Révision de shunt portosystémique, fermeture percutanée
38.7X.13 ↔ Ligature ou plicature de la veine cave, par chirurgie ouverte	39.11.22 ↔ Révision de shunt portosystémique, recours à l'insertion d'un stent
38.7X.19 ↔ Interruption de la veine cave, par chirurgie ouverte, autre	39.11.23 ↔ Révision de shunt portosystémique avec thrombectomie et thrombolyse percutanées

39.11.24 ↔ Révision de shunt portosystémique avec réduction percutanée du diamètre d'un shunt portosystémique existant	39.29.39 ↔ Autre pontage ou shunt vasculaire (périphérique), extra-anatomique, autre
39.11.99 ↔ Création et révision de shunt portosystémique, TIPSS, autre	39.29.40 ↔ Shunt ou pontage vasculaire de veines
39.19 ↔ Shunt veineux intra-abdominal, autre	39.29.80 ↔ Shunt peropératoire temporaire, SAP
39.21.00 ↔ Anastomose de veine cave à artère pulmonaire, SAP	39.29.81 ↔ Shunt peropératoire temporaire, artério-artériel
39.21.10 ↔ Opération de Glenn sur un cœur fonctionnellement/morphologiquement univentriculaire	39.29.82 ↔ Shunt peropératoire temporaire, artério-veineux
39.21.99 ↔ Anastomose de veine cave à artère pulmonaire, autre	39.29.89 ↔ Shunt peropératoire temporaire, autre
39.22.11 ↔ Pontage carotido-carotidien	39.29.99 ↔ Autre pontage ou shunt vasculaire (périphérique), autre
39.22.12 ↔ Pontage entre artère carotide et artère vertébrale	39.2A ↔ Pontage ou shunt vasculaire intra-intracrânien
39.22.13 ↔ Pontage entre artère carotide et artère sous-clavière [pontage carotido-sous-clavier]	39.31.10 ↔ Suture d'artère de la tête et du cou, SAP
39.22.14 ↔ Pontage entre artère carotide et aorte	39.31.11 ↔ Suture d'artère intracrânienne
39.22.19 ↔ Pontage de l'artère carotide, autre	39.31.19 ↔ Suture d'artère de la tête et du cou, autre
39.22.21 ↔ Pontage entre artère sous-clavière et aorte	39.31.20 ↔ Suture d'artère du bras, SAP
39.22.29 ↔ Pontage de l'artère sous-clavière, autre	39.31.21 ↔ Suture de l'artère axillaire
39.22.99 ↔ Pontage entre aorte, artère sous-clavière et carotide, autre	39.31.22 ↔ Suture de l'artère brachiale
39.23 ↔ Autre pontage ou shunt vasculaire intrathoracique	39.31.29 ↔ Suture d'artère du bras, autre
39.24 ↔ Bypass aorto-rénal	39.31.30 ↔ Suture d'artère de l'avant-bras
39.25.00 ↔ Pontage vasculaire de l'aorte ou de l'artère iliaque vers d'autres artères de membre inférieur, SAP	39.31.40 ↔ Suture d'artère de la main
39.25.09 ↔ Pontage vasculaire de l'aorte ou de l'artère iliaque vers d'autres artères de membre inférieur, autre	39.31.50 ↔ Suture d'artère du membre inférieur
39.25.11 ↔ Pontage aorto-iliaque	39.31.60 ↔ Suture de l'aorte, SAP
39.25.12 ↔ Pontage aorto-fémoral	39.31.61 ↔ Suture de l'aorte thoracique
39.25.13 ↔ Pontage aorto-poplité	39.31.62 ↔ Suture de l'aorte abdominale
39.25.14 ↔ Pontage aorto-crural	39.31.69 ↔ Suture de l'aorte, autre
39.25.15 ↔ Pontage aorto-ilio-fémoral	39.31.70 ↔ Suture d'autres artères thoraciques, SAP
39.25.16 ↔ Pontage Aorto-ilio-poplité	39.31.71 ↔ Suture de l'artère pulmonaire
39.25.21 ↔ Pontage ilio-iliaque	39.31.72 ↔ Suture du tronc brachio-céphalique
39.25.22 ↔ Pontage ilio-fémoral	39.31.73 ↔ Suture de l'artère sous-clavière
39.25.23 ↔ Pontage ilio-poplité	39.31.79 ↔ Suture d'artères thoraciques, autre
39.25.24 ↔ Pontage ilio-crural	39.31.80 ↔ Suture d'artères abdominales, SAP
39.25.30 ↔ Pontage par le trou obturateur (extra-anatomique)	39.31.81 ↔ Suture du tronc coeliaque
39.26.00 ↔ Autre pontage ou shunt vasculaire intra-abdominal, SAP	39.31.82 ↔ Suture de l'artère gastrique
39.26.10 ↔ Autre pontage ou shunt vasculaire intra-abdominal, artères viscérales	39.31.83 ↔ Suture de l'artère hépatique
39.26.11 ↔ Autre pontage ou shunt vasculaire intra-abdominal, aorte	39.31.84 ↔ Suture de l'artère splénique
39.26.12 ↔ Autre pontage ou shunt vasculaire intra-abdominal, artère rénale	39.31.85 ↔ Suture de l'artère rénale
39.26.19 ↔ Autre pontage ou shunt vasculaire intra-abdominal, autres artères viscérales	39.31.86 ↔ Suture de l'artère mésentérique
39.26.99 ↔ Autre pontage ou shunt vasculaire intra-abdominal, autre	39.31.87 ↔ Suture de l'artère lombaire
39.28 ↔ Pontage ou shunt vasculaire extra-intracrânien	39.31.88 ↔ Suture de l'artère iliaque
39.29.10 ↔ Pontage ou shunt vasculaire d'artères de membre inférieur, SAP	39.31.89 ↔ Suture d'artères abdominales, autre
39.29.11 ↔ Shunt ou pontage vasculaire fémoro-fémoral	39.32.11 ↔ Suture de veine intracrânienne
39.29.12 ↔ Shunt ou pontage vasculaire fémoro-poplité	39.32.19 ↔ Suture de veine de la tête et du cou, autre
39.29.13 ↔ Shunt ou pontage vasculaire fémoro-crural	39.32.30 ↔ Suture de veine thoracique, SAP
39.29.14 ↔ Shunt ou pontage vasculaire fémoro-pédieux	39.32.31 ↔ Suture de la veine cave supérieure
39.29.15 ↔ Shunt ou pontage vasculaire poplitéo-crural ou poplitéo-pédieux	39.32.32 ↔ Suture de la veine brachio-céphalique
39.29.16 ↔ Pontage ou shunt vasculaire d'artères de la jambe et du pied	39.32.39 ↔ Suture de veine thoracique, autre
39.29.19 ↔ Pontage ou shunt vasculaire d'artères de membre inférieur, autre	39.32.40 ↔ Suture de veine abdominale, SAP
39.29.20 ↔ Pontage ou shunt vasculaire d'artères de membre supérieur	39.32.41 ↔ Suture de la veine cave inférieure
39.29.30 ↔ Autre pontage ou shunt vasculaire (périphérique), extra-anatomique, SAP	39.32.42 ↔ Suture des veines iliaques commune et interne
39.29.31 ↔ Shunt ou pontage vasculaire sous-clavio-fémoral	39.49.10 ↔ Révision d'anastomose vasculaire
39.29.32 ↔ Shunt ou pontage vasculaire axillo-fémoral	39.49.30 ↔ Remplacement de conduit cardiaque
39.29.33 ↔ Pontage croisé fémoro-fémoral	39.51.00 ↔ Clippage d'anévrisme, SAP
	39.51.11 ↔ Clippage d'anévrisme intracrânien
	39.51.99 ↔ Clippage d'anévrisme, autre
	39.52.11 ↔ Autre réparation d'anévrisme de vaisseaux intracrâniens
	39.52.19 ↔ Autre réparation d'anévrisme de vaisseaux de la tête et du cou, autre
	39.52.20 ↔ Autre réparation d'anévrisme de l'aorte, SAP
	39.52.21 ↔ Autre réparation chirurgicale ouverte d'anévrisme de l'aorte ascendante, de la crosse aortique et de l'aorte thoracique
	39.52.22 ↔ Autre réparation chirurgicale ouverte d'anévrisme de l'aorte abdominale
	39.52.29 ↔ Autre réparation d'anévrisme de l'aorte, autre
	39.53 ↔ Réparation de fistule artério-veineuse
	39.54.11 ↔ Opération de réentrée, aorte thoracique, par chirurgie ouverte
	39.54.12 ↔ Opération de réentrée, aorte thoracique, par voie endovasculaire
	39.54.21 ↔ Opération de réentrée, aorte abdominale, par chirurgie ouverte

39.54.22 ↔	Opération de réentrée, aorte abdominale, par voie endovasculaire	39.57.13 ↔	Réparation de la veine jugulaire avec patch synthétique
39.55 ↔	Réimplantation de vaisseau rénal aberrant	39.57.19 ↔	Réparation de vaisseaux de la tête et du cou avec patch synthétique, autre
39.56.00 ↔	Réparation d'un vaisseau sanguin, avec patch de tissu (plastie), SAP	39.57.20 ↔	Réparation de vaisseaux du membre supérieur avec patch synthétique, SAP
39.56.11 ↔	Réparation de vaisseaux intracrâniens avec patch de tissu	39.57.21 ↔	Réparation d'artères du membre supérieur avec patch synthétique
39.56.12 ↔	Réparation de la veine jugulaire avec patch de tissu	39.57.22 ↔	Réparation de la veine sous-clavière, de la veine axillaire et de la veine brachio-céphalique avec patch synthétique
39.56.19 ↔	Réparation de vaisseaux de la tête et du cou avec patch de tissu, autre	39.57.23 ↔	Réparation d'autres veines profondes du membre supérieur avec patch synthétique
39.56.20 ↔	Réparation de vaisseaux du membre supérieur avec patch de tissu, SAP	39.57.29 ↔	Réparation de vaisseaux du membre supérieur avec patch synthétique, autre
39.56.21 ↔	Réparation d'artères du membre supérieur avec patch de tissu	39.57.30 ↔	Réparation de vaisseaux thoraciques avec patch synthétique, SAP
39.56.22 ↔	Réparation de la veine sous-clavière, de la veine axillaire et de la veine brachio-céphalique avec patch de tissu	39.57.31 ↔	Réparation de l'aorte thoracique avec patch synthétique
39.56.23 ↔	Réparation d'autres veines profondes du membre supérieur avec patch de tissu	39.57.32 ↔	Réparation de la veine pulmonaire avec patch synthétique
39.56.29 ↔	Réparation de vaisseaux du membre supérieur avec patch de tissu, autre	39.57.33 ↔	Réparation de la veine cave supérieure avec patch synthétique
39.56.30 ↔	Réparation de vaisseaux thoraciques avec patch de tissu, SAP	39.57.39 ↔	Réparation de vaisseaux thoraciques avec patch synthétique, autre
39.56.31 ↔	Réparation de l'aorte thoracique avec patch de tissu	39.57.40 ↔	Réparation d'artères abdominales avec patch synthétique, SAP
39.56.32 ↔	Réparation de la veine pulmonaire avec patch de tissu	39.57.41 ↔	Réparation de l'aorte abdominale avec patch synthétique
39.56.33 ↔	Réparation de la veine cave supérieure avec patch de tissu	39.57.42 ↔	Réparation du tronc cœliaque avec patch synthétique
39.56.39 ↔	Réparation de vaisseaux thoraciques avec patch de tissu, autre	39.57.43 ↔	Réparation de l'artère gastrique avec patch synthétique
39.56.40 ↔	Réparation d'artères abdominales avec patch de tissu, SAP	39.57.44 ↔	Réparation de l'artère hépatique avec patch synthétique
39.56.41 ↔	Réparation de l'aorte abdominale avec patch de tissu	39.57.45 ↔	Réparation de l'artère splénique avec patch synthétique
39.56.42 ↔	Réparation du tronc cœliaque avec patch de tissu	39.57.46 ↔	Réparation de l'artère rénale avec patch synthétique
39.56.43 ↔	Réparation de l'artère gastrique avec patch de tissu	39.57.47 ↔	Réparation de l'artère mésentérique avec patch synthétique
39.56.44 ↔	Réparation de l'artère hépatique avec patch de tissu	39.57.48 ↔	Réparation de l'artère iliaque avec patch synthétique
39.56.45 ↔	Réparation de l'artère splénique avec patch de tissu	39.57.49 ↔	Réparation d'artères abdominales avec patch synthétique, autre
39.56.46 ↔	Réparation de l'artère rénale avec patch de tissu	39.57.50 ↔	Réparation de veines abdominales avec patch synthétique, SAP
39.56.47 ↔	Réparation de l'artère mésentérique avec patch de tissu	39.57.51 ↔	Réparation de la veine cave inférieure avec patch synthétique
39.56.48 ↔	Réparation de l'artère iliaque avec patch de tissu	39.57.52 ↔	Réparation de la veine iliaque avec patch synthétique
39.56.49 ↔	Réparation d'artères abdominales avec patch de tissu, autre	39.57.59 ↔	Réparation de veines abdominales avec patch synthétique, autre
39.56.50 ↔	Réparation de veines abdominales avec patch de tissu, SAP	39.57.60 ↔	Réparation de vaisseaux du membre inférieur avec patch synthétique, SAP
39.56.51 ↔	Réparation de la veine cave inférieure avec patch de tissu	39.57.61 ↔	Réparation d'artères du membre inférieur avec patch synthétique
39.56.52 ↔	Réparation de la veine iliaque avec patch de tissu	39.57.62 ↔	Réparation de la veine fémorale et de la veine poplitée avec patch synthétique
39.56.59 ↔	Réparation de veines abdominales avec patch de tissu, autre	39.57.63 ↔	Réparation d'autres veines profondes du membre inférieur avec patch synthétique
39.56.60 ↔	Réparation de vaisseaux du membre inférieur avec patch de tissu, SAP	39.57.64 ↔	Réparation de veines superficielles de la cuisse avec patch synthétique
39.56.61 ↔	Réparation d'artères du membre inférieur avec patch de tissu	39.57.69 ↔	Réparation de vaisseaux du membre inférieur avec patch synthétique, autre
39.56.62 ↔	Réparation de la veine fémorale et de la veine poplitée avec patch de tissu	39.57.99 ↔	Réparation d'un vaisseau sanguin avec patch synthétique (plastie), autre
39.56.63 ↔	Réparation d'autres veines profondes du membre inférieur avec patch de tissu	39.59.31 ↔	Autre réparation de vaisseaux intracrâniens
39.56.64 ↔	Réparation de veines superficielles de la cuisse avec patch de tissu	39.59.32 ↔	Autre réparation d'artère vertébrale extracrânienne
39.56.69 ↔	Réparation de vaisseaux du membre inférieur avec patch de tissu, autre	39.59.33 ↔	Autre réparation d'artères extracrâniennes de la tête et du cou, autre
39.56.99 ↔	Réparation d'un vaisseau sanguin avec patch de tissu (plastie), autre	39.59.34 ↔	Autre réparation de la veine jugulaire
39.57.00 ↔	Réparation d'un vaisseau sanguin avec patch synthétique (plastie), SAP		
39.57.11 ↔	Réparation de vaisseaux intracrâniens avec patch synthétique		
39.57.12 ↔	Réparation d'artères extracrâniennes de la tête et du cou avec patch synthétique		

39.59.39 ↔	Autre réparation de vaisseaux de la tête et du cou, autre	39.71.09 ↔	Implantation endovasculaire d'une endoprothèse [stent graft] dans l'aorte abdominale, autre
39.59.40 ↔	Autre réparation de vaisseaux de membre supérieur, SAP	39.71.21 ↔	Implantation endovasculaire d'endoprothèses [stent graft] dans l'aorte abdominale, sans ouverture
39.59.41 ↔	Autre réparation d'artères de membre supérieur	39.71.22 ↔	Implantation endovasculaire d'endoprothèses [stent graft] dans l'aorte abdominale, avec 1 ouverture
39.59.42 ↔	Autre réparation de la veine sous-clavière, de la veine axillaire et de la veine brachio-céphalique	39.71.23 ↔	Implantation endovasculaire d'endoprothèses [stent graft] dans l'aorte abdominale, avec 2 ouvertures
39.59.48 ↔	Autre réparation d'autres veines profondes du membre supérieur	39.71.24 ↔	Implantation endovasculaire d'endoprothèses [stent graft] dans l'aorte abdominale, avec 3 ouvertures
39.59.49 ↔	Autre réparation de vaisseaux de membre supérieur, autre	39.71.25 ↔	Implantation endovasculaire d'endoprothèses [stent graft] dans l'aorte abdominale, avec 4 ouvertures et plus
39.59.50 ↔	Autre réparation de vaisseaux thoraciques, SAP	39.71.31 ↔	Implantation endovasculaire d'endoprothèses [stent graft] dans l'aorte abdominale, avec réparation d'une branche vasculaire par technique de greffe parallèle
39.59.51 ↔	Autre réparation de l'aorte thoracique	39.71.32 ↔	Implantation endovasculaire d'endoprothèses [stents grafts] dans l'aorte abdominale, avec réparation de deux branches vasculaires ou plus par technique de greffe parallèle
39.59.52 ↔	Autre réparation de l'artère pulmonaire	39.72.00 ↔	Réparation ou occlusion endovasculaire des vaisseaux de la tête et du cou, SAP
39.59.53 ↔	Autre réparation d'artères thoraciques, autre	39.72.09 ↔	Réparation ou occlusion endovasculaire des vaisseaux de la tête et du cou, autre
39.59.54 ↔	Autre réparation de la veine pulmonaire	39.72.10 ↔	Embolisation sélective de vaisseaux intracrâniens, SAP
39.59.55 ↔	Autre réparation de la veine cave supérieure	39.72.14 ↔	Embolisation sélective de vaisseaux intracrâniens, avec matériel embolisant adhésif
39.59.59 ↔	Autre réparation de vaisseaux thoraciques, autre	39.72.15 ↔	Embolisation sélective de vaisseaux intracrâniens par plugs
39.59.60 ↔	Autre réparation d'artères abdominales, SAP	39.72.16 ↔	Embolisation sélective de vaisseaux intracrâniens avec coils
39.59.61 ↔	Autre réparation de l'aorte abdominale	39.72.17 ↔	Embolisation sélective de vaisseaux intracrâniens avec particules
39.59.62 ↔	Autre réparation du tronc cœliaque	39.72.18 ↔	Embolisation sélective de vaisseaux intracrâniens avec liquides embolisants
39.59.63 ↔	Autre réparation de l'artère gastrique	39.72.19 ↔	Embolisation sélective de vaisseaux intracrâniens, autre
39.59.64 ↔	Autre réparation de l'artère hépatique	39.72.1A ↔	Embolisation sélective de vaisseaux intracrâniens par ballonnets (détachables) embolisants
39.59.65 ↔	Autre réparation de l'artère splénique	39.72.1B ↔	Embolisation sélective de vaisseaux intracrâniens par filtres [parapluie]
39.59.66 ↔	Autre réparation de l'artère rénale	39.72.20 ↔	Embolisation sélective de vaisseaux extracrâniens de la tête et du cou, SAP
39.59.67 ↔	Autre réparation de l'artère mésentérique	39.72.24 ↔	Embolisation sélective de vaisseaux extracrâniens de la tête et du cou, avec matériel embolisant adhésif
39.59.68 ↔	Autre réparation de l'artère iliaque	39.72.25 ↔	Embolisation sélective de vaisseaux extracrâniens de la tête et du cou par plugs
39.59.69 ↔	Autre réparation d'artères abdominales, autre	39.72.26 ↔	Embolisation sélective de vaisseaux extracrâniens de la tête et du cou avec coils
39.59.70 ↔	Autre réparation de veines abdominales, SAP	39.72.27 ↔	Embolisation sélective de vaisseaux extracrâniens de la tête et du cou avec particules
39.59.71 ↔	Autre réparation de la veine cave inférieure	39.72.28 ↔	Embolisation sélective de vaisseaux extracrâniens de la tête et du cou avec liquides embolisants
39.59.72 ↔	Autre réparation de la veine iliaque	39.72.29 ↔	Embolisation sélective de vaisseaux extracrâniens de la tête et du cou, autre
39.59.79 ↔	Autre réparation de veines abdominales, autre	39.72.2A ↔	Embolisation sélective de vaisseaux extracrâniens de la tête et du cou avec liquides embolisants, ballonnets (détachables)
39.59.80 ↔	Autre réparation de vaisseaux de membre inférieur, SAP	39.72.2B ↔	Embolisation sélective de vaisseaux extracrâniens de la tête et du cou par filtres [parapluie]
39.59.81 ↔	Autre réparation d'artères de membre inférieur	39.73.00 ↔	Implantation endovasculaire d'une endoprothèse [stent graft] dans l'aorte thoracique et thoraco-abdominale, SAP
39.59.82 ↔	Autre réparation de la veine fémorale	39.73.09 ↔	Implantation endovasculaire d'une endoprothèse [stent graft] dans l'aorte thoracique et thoraco-abdominale, autre
39.59.83 ↔	Autre réparation de la veine poplitée	39.73.31 ↔	Implantation endovasculaire d'endoprothèses [stent graft] dans l'aorte thoracique, sans ouverture
39.59.88 ↔	Autre réparation d'autres veines profondes du membre inférieur	39.73.32 ↔	Implantation endovasculaire d'endoprothèses [stent graft] dans l'aorte thoracique, avec 1 ouverture
39.59.90 ↔	Autre réparation de vaisseau, plastie de valves veineuses		
39.61.00 ↔	Circulation extracorporelle [CEC], SAP		
39.61.10 ↔	Circulation extracorporelle conventionnelle [CEC] sous normothermie (plus de 35°C)		
39.61.11 ↔	Circulation extracorporelle conventionnelle [CEC] sous hypothermie légère (32 à 35°C)		
39.61.12 ↔	Circulation extracorporelle conventionnelle [CEC] sous hypothermie modérée (26 à moins de 32°C)		
39.61.13 ↔	Circulation extracorporelle conventionnelle [CEC] sous forte hypothermie (20 à moins de 26°C)		
39.61.14 ↔	Circulation extracorporelle conventionnelle [CEC] sous hypothermie profonde (moins de 20°C)		
39.61.15 ↔	Circulation extracorporelle conventionnelle [CEC] sous hypothermie de température inconnue		
39.61.21 ↔	Circulation extracorporelle minimalisée sous normothermie (plus de 35°C)		
39.61.22 ↔	Circulation extracorporelle minimalisée sous hypothermie légère (32 à 35°C)		
39.61.23 ↔	Circulation extracorporelle minimalisée sous hypothermie modérée (26 à moins de 32°C)		
39.61.24 ↔	Circulation extracorporelle minimalisée sous forte hypothermie (20 à moins de 26°C)		
39.61.25 ↔	Circulation extracorporelle minimalisée sous hypothermie profonde (moins de 20°C)		
39.61.26 ↔	Circulation extracorporelle minimalisée sous hypothermie de température inconnue		
39.61.99 ↔	Circulation extracorporelle (CEC), autre		
39.66 ↔	Shunt cardio-pulmonaire percutané		
39.71.00 ↔	Implantation endovasculaire d'une endoprothèse [stent graft] dans l'aorte abdominale, SAP		

39.73.33 ↔	Implantation endovasculaire d'endoprothèses [stent graft] dans l'aorte thoracique, avec 2 ouvertures	39.79.25 ↔	Embolisation ou occlusion par coils, vaisseaux viscéraux
39.73.34 ↔	Implantation endovasculaire d'endoprothèses [stent graft] dans l'aorte thoracique, avec 3 ouvertures	39.79.26 ↔	Embolisation ou occlusion par coils, vaisseaux abdominaux et pelviens
39.73.35 ↔	Implantation endovasculaire d'endoprothèses [stent graft] dans l'aorte thoracique, avec 4 ouvertures et plus	39.79.27 ↔	Embolisation ou occlusion par coils, vaisseaux du membre inférieur
39.73.36 ↔	Implantation endovasculaire d'endoprothèses [stent graft] dans l'aorte thoracique, avec réparation d'une branche vasculaire par technique de greffe parallèle	39.79.28 ↔	Embolisation ou occlusion par coils, vaisseaux rachidiens
39.73.37 ↔	Implantation endovasculaire d'endoprothèses [stents grafts] dans l'aorte thoracique, avec réparation de 2 branches vasculaires et plus par technique de greffe parallèle	39.79.29 ↔	Embolisation ou occlusion par coils, autres vaisseaux, autre
39.73.41 ↔	Implantation endovasculaire d'endoprothèses [stents grafts] dans l'aorte thoraco-abdominale, sans ouverture	39.79.40 ↔	Embolisation sélective par ballonnets détachables, autres vaisseaux, SAP
39.73.42 ↔	Implantation endovasculaire d'endoprothèses [stents grafts] dans l'aorte thoraco-abdominale, avec 1 ouverture	39.79.41 ↔	Embolisation sélective par ballonnets détachables, vaisseaux du membre supérieur
39.73.43 ↔	Implantation endovasculaire d'endoprothèses [stents grafts] dans l'aorte thoraco-abdominale, avec 2 ouvertures	39.79.42 ↔	Embolisation sélective par ballonnets détachables, aorte
39.73.44 ↔	Implantation endovasculaire d'endoprothèses [stents grafts] dans l'aorte thoraco-abdominale, avec 3 ouvertures	39.79.44 ↔	Embolisation sélective par ballonnets détachables, vaisseaux thoraciques
39.73.45 ↔	Implantation endovasculaire d'endoprothèses [stents grafts] dans l'aorte thoraco-abdominale, avec 4 ouvertures et plus	39.79.45 ↔	Embolisation sélective par ballonnets détachables, vaisseaux viscéraux
39.73.46 ↔	Implantation endovasculaire d'endoprothèses [stents grafts] dans l'aorte thoraco-abdominale, avec réparation d'une branche vasculaire par technique de greffe parallèle	39.79.46 ↔	Embolisation sélective par ballonnets détachables, vaisseaux abdominaux et pelviens
39.73.47 ↔	Implantation endovasculaire d'endoprothèses [stents grafts] dans l'aorte thoraco-abdominale, avec réparation de 2 branches vasculaires et plus par technique de greffe parallèle	39.79.47 ↔	Embolisation sélective par ballonnets détachables, vaisseaux rachidiens
39.76.62 ↔	Thrombectomie percutanée de vaisseau(x) extracrânien(s) assistée par stent	39.79.48 ↔	Embolisation sélective par ballonnets détachables, vaisseaux du membre inférieur
39.77.00 ↔	Intervention endovasculaire transluminale percutanée sur vaisseau(x) intracrânien(s), SAP	39.79.49 ↔	Embolisation sélective par ballonnets détachables, autres vaisseaux, autre
39.77.09 ↔	Intervention endovasculaire transluminale percutanée sur vaisseau(x) intracrânien(s), autre	39.79.50 ↔	Embolisation sélective par filtres [parapluie], autres vaisseaux, SAP
39.77.10 ↔	Angioplastie percutanée à ballonnet de vaisseau(x) intracrânien(s)	39.79.51 ↔	Embolisation sélective par filtres [parapluie], vaisseaux du membre supérieur
39.77.20 ↔	Bladeangioplastie percutanée de vaisseau(x) intracrânien(s)	39.79.52 ↔	Embolisation sélective par filtres [parapluie], aorte
39.77.30 ↔	Angioplastie percutanée au laser de vaisseau(x) intracrânien(s)	39.79.54 ↔	Embolisation sélective par filtres [parapluie], vaisseaux thoraciques
39.77.40 ↔	Athérectomie percutanée de vaisseau(x) intracrânien(s)	39.79.55 ↔	Embolisation sélective par filtres [parapluie], vaisseaux viscéraux
39.77.50 ↔	Thrombolysé percutanée sélective de vaisseau(x) intracrânien(s)	39.79.56 ↔	Embolisation sélective par filtres [parapluie], vaisseaux abdominaux et pelviens
39.77.60 ↔	Thrombectomie percutanée de vaisseau(x) intracrânien(s), SAP	39.79.57 ↔	Embolisation sélective par filtres [parapluie], vaisseaux du membre inférieur
39.77.61 ↔	Thrombectomie percutanée à lame rotative de vaisseau(x) intracrânien(s)	39.79.58 ↔	Embolisation sélective par filtres [parapluie], vaisseaux rachidiens
39.77.62 ↔	Thrombectomie percutanée de vaisseau(x) intracrânien(s) assistée par stent	39.79.59 ↔	Embolisation sélective par filtres [parapluie], autres vaisseaux, autre
39.77.69 ↔	Thrombectomie percutanée de vaisseau(x) intracrânien(s), autre	39.79.61 ↔	Embolisation sélective par particules, vaisseaux du membre supérieur
39.77.70 ↔	Extraction endovasculaire percutanée de corps étranger de vaisseau(x) intracrânien(s)	39.79.62 ↔	Embolisation sélective par particules, aorte
39.77.80 ↔	Spasmyse intra-artérielle transluminale percutanée lors de vasospasmes cérébrovasculaires	39.79.64 ↔	Embolisation sélective par particules, vaisseaux thoraciques
39.79.21 ↔	Embolisation ou occlusion par coils, vaisseaux du membre supérieur	39.79.65 ↔	Embolisation sélective par particules, vaisseaux viscéraux
39.79.22 ↔	Embolisation ou occlusion par coils, aorte	39.79.66 ↔	Embolisation sélective par particules, vaisseaux abdominaux et pelviens
39.79.24 ↔	Embolisation ou occlusion par coils, vaisseaux thoraciques	39.79.67 ↔	Embolisation sélective par particules, vaisseaux du membre inférieur
		39.79.68 ↔	Embolisation sélective par particules, vaisseaux rachidiens
		39.79.70 ↔	Fermeture d'artères par cathéter au laser, autres vaisseaux, SAP
		39.79.71 ↔	Fermeture d'artères par cathéter au laser, artères du membre supérieur
		39.79.72 ↔	Fermeture d'artères par cathéter au laser, aorte
		39.79.74 ↔	Fermeture d'artères par cathéter au laser, vaisseaux thoraciques
		39.79.75 ↔	Fermeture d'artères par cathéter au laser, vaisseaux du membre inférieur
		39.79.76 ↔	Fermeture d'artères par cathéter au laser, vaisseaux viscéraux
		39.79.77 ↔	Fermeture d'artères par cathéter au laser, vaisseaux abdominaux et pelviens

39.79.79 ↔	Fermeture d'artères par cathéter au laser, autres vaisseaux, autre	39.7A.12 ↔	Implantation endovasculaire, iliaque, 2 stents, sans bras latéral
39.79.80 ↔	Fermeture d'artères par cathéter à radiofréquence, autres vaisseaux, SAP	39.7A.13 ↔	Implantation endovasculaire, iliaque, 3 stents, sans bras latéral
39.79.81 ↔	Fermeture d'artères par cathéter à radiofréquence, artères du membre supérieur	39.7A.14 ↔	Implantation endovasculaire, iliaque, 4 stents, sans bras latéral
39.79.82 ↔	Fermeture d'artères par cathéter à radiofréquence, aorte	39.7A.15 ↔	Implantation endovasculaire, iliaque, 5 stents, sans bras latéral
39.79.84 ↔	Fermeture d'artères par cathéter à radiofréquence, vaisseaux thoraciques	39.7A.16 ↔	Implantation endovasculaire, iliaque, 6 stents et plus, sans bras latéral
39.79.85 ↔	Fermeture d'artères par cathéter à radiofréquence, vaisseaux du membre inférieur	39.7A.21 ↔	Implantation endovasculaire d'endoprothèses [stents grafts] dans les artères du bassin, iliaque, avec bras latéral
39.79.86 ↔	Fermeture d'artères par cathéter à radiofréquence, vaisseaux viscéraux	39.7A.22 ↔	Implantation endovasculaire d'endoprothèses [stents grafts] dans l'artère du bassin, avec réparation d'une branche vasculaire par technique de greffe parallèle
39.79.87 ↔	Fermeture d'artères par cathéter à radiofréquence, vaisseaux abdominaux et pelviens	39.7A.31 ↔	Implantation endovasculaire d'endoprothèses [stents grafts] dans la veine cave
39.79.89 ↔	Fermeture d'artères par cathéter à radiofréquence, autres vaisseaux, autre	39.7A.32 ↔	Implantation endovasculaire d'endoprothèses [stents grafts] dans la veine porte
39.79.91 ↔	Embolisation sélective, vaisseaux membre supérieur, autre	39.7A.41 ↔	Implantation endovasculaire d'endoprothèses [stents grafts] dans des vaisseaux rénaux
39.79.92 ↔	Embolisation sélective, aorte, autre	39.8X.10 ↔	Exploration du corps carotidien et d'autres corps vasculaires
39.79.94 ↔	Embolisation sélective, vaisseaux thoraciques	39.8X.11 ↔	Excision du corps carotidien et d'autres corps vasculaires
39.79.95 ↔	Embolisation sélective, vaisseaux viscéraux, autre	39.8X.20 ↔	Implantation ou remplacement de générateur d'impulsions pour activation du baroréflexe
39.79.96 ↔	Embolisation sélective, vaisseaux abdominaux et pelviens, autre	39.99.10 ↔	Aortopexie
39.79.98 ↔	Embolisation sélective, vaisseaux rachidiens, autre	39.99.20 ↔	Opérations d'anomalies vasculaires congénitales, SAP
39.79.A0 ↔	Embolisation sélective par plugs, autres vaisseaux, SAP	39.99.21 ↔	Opérations d'anomalie congénitale de l'isthme aortique (sténose) ou d'interruption de la crosse aortique
39.79.A1 ↔	Embolisation sélective par plugs, vaisseaux du membre supérieur	39.99.22 ↔	Opérations d'anomalie congénitale de l'artère ou de la veine pulmonaire ou d'une artère sous-clavière droite rétro-œsophagienne [arteria lusoria]
39.79.A2 ↔	Embolisation sélective par plugs, aorte	39.99.23 ↔	Opérations d'anomalies congénitales de la veine cave
39.79.A4 ↔	Embolisation sélective par plugs, vaisseaux thoraciques	39.99.24 ↔	Opération et unifocalisation de vaisseaux collatéraux congénitaux
39.79.A5 ↔	Embolisation sélective par plugs, vaisseaux viscéraux	39.99.30 ↔	Fermeture par cathéter du canal artériel de Botal, SAP
39.79.A6 ↔	Embolisation sélective par plugs, vaisseaux abdominaux et pelviens	39.99.31 ↔	Fermeture par cathéter du canal artériel de Botal, avec coil
39.79.A7 ↔	Embolisation sélective par plugs, vaisseaux du membre inférieur	39.99.32 ↔	Fermeture par cathéter du canal artériel de Botal, avec obturateur d'Amplatz
39.79.A8 ↔	Embolisation sélective par plugs, vaisseaux rachidiens	39.99.38 ↔	Fermeture par cathéter du canal artériel de Botal, autre
39.79.A9 ↔	Embolisation sélective par plugs, autres vaisseaux, autre	39.99.39 ↔	Opérations d'autres anomalies vasculaires congénitales
39.79.B1 ↔	Embolisation sélective par liquides embolisants, vaisseaux du membre supérieur	39.B1.11 ↔	Implantation transluminale (percutanée) de stents sans libération de substance médicamenteuse, vaisseaux intracrâniens
39.79.B2 ↔	Embolisation sélective par liquides embolisants, aorte	39.B1.L1 ↔	Implantation transluminale (percutanée) de stents sans libération de substance médicamenteuse, vaisseaux rachidiens
39.79.B4 ↔	Embolisation sélective par liquides embolisants, vaisseaux thoraciques	39.B2.11 ↔	Implantation transluminale (percutanée) de stents avec libération de substance médicamenteuse, vaisseaux intracrâniens
39.79.B5 ↔	Embolisation sélective par liquides embolisants, vaisseaux viscéraux	39.B2.L1 ↔	Implantation transluminale (percutanée) de stents avec libération de substance médicamenteuse, vaisseaux rachidiens
39.79.B6 ↔	Embolisation sélective par liquides embolisants, vaisseaux abdominaux et pelviens	39.B3.11 ↔	Implantation transluminale (percutanée) de stents couverts sans libération de substance médicamenteuse, vaisseaux intracrâniens
39.79.B8 ↔	Embolisation sélective par liquides embolisants, vaisseaux rachidiens	39.B3.L1 ↔	Implantation transluminale (percutanée) de stents couverts sans libération de substance médicamenteuse, vaisseaux rachidiens
39.79.C1 ↔	Embolisation sélective avec matériel embolisant adhésif, vaisseaux du membre supérieur		
39.79.C2 ↔	Embolisation sélective avec matériel embolisant adhésif, aorte		
39.79.C4 ↔	Embolisation sélective avec matériel embolisant adhésif, vaisseaux thoraciques		
39.79.C5 ↔	Embolisation sélective avec matériel embolisant adhésif, vaisseaux viscéraux		
39.79.C6 ↔	Embolisation sélective avec matériel embolisant adhésif, vaisseaux abdominaux et pelviens		
39.79.C8 ↔	Embolisation sélective avec matériel embolisant adhésif, vaisseaux rachidiens		
39.7A.09 ↔	Implantation endovasculaire d'endoprothèses [stents grafts] dans d'autres vaisseaux, autre		
39.7A.11 ↔	Implantation endovasculaire, iliaque, 1 stent, sans bras latéral		

39.B4.11 ↔	Implantation transluminale (percutanée) de stents couverts avec libération de substance médicamenteuse, vaisseaux intracrâniens	40.41.20 ↔	Dissection radicale des ganglions lymphatiques cervicaux (incl. modification)
39.B4.L1 ↔	Implantation transluminale (percutanée) de stents couverts avec libération de substance médicamenteuse, vaisseaux rachidiens	40.41.21 ↔	Dissection radicale étendue des ganglions lymphatiques cervicaux
39.B5.11 ↔	Implantation transluminale (percutanée) de stents Cheatham-Platinum non couverts, vaisseaux intracrâniens	40.41.99 ↔	Dissection radicale des ganglions lymphatiques cervicaux, autre
39.B5.L1 ↔	Implantation transluminale (percutanée) de stents Cheatham-Platinum non couverts, vaisseaux rachidiens	40.50 ↔	Excision radicale de ganglions lymphatiques, SAP
39.B6.11 ↔	Implantation transluminale (percutanée) de stents Cheatham-Platinum couverts, vaisseaux intracrâniens	40.51.00 ↔	Excision radicale des ganglions lymphatiques axillaires, SAP
39.B6.L1 ↔	Implantation transluminale (percutanée) de stents Cheatham-Platinum couverts, vaisseaux intracrâniens	40.51.10 ↔	Excision radicale des ganglions lymphatiques axillaires, indépendante d'autre intervention
39.B7.11 ↔	Implantation transluminale (percutanée) de stents à grand lumen non couverts, vaisseaux intracrâniens	40.51.11 ↔	Excision radicale des ganglions lymphatiques axillaires dans le cadre d'une autre intervention
39.B7.L1 ↔	Implantation transluminale (percutanée) de stents à grand lumen non couverts, vaisseaux rachidiens	40.51.99 ↔	Excision radicale des ganglions lymphatiques axillaires, autre
39.B8.11 ↔	Implantation transluminale (percutanée) de stents à grand lumen couverts, vaisseaux intracrâniens	40.52.00 ↔	Excision radicale des ganglions lymphatiques périaortiques, SAP
39.B8.L1 ↔	Implantation transluminale (percutanée) de stents à grand lumen couverts, vaisseaux rachidiens	40.52.10 ↔	Excision radicale des ganglions lymphatiques rétropéritonéaux (para-aortiques, para-caves) et pelviens, indépendante d'autre intervention
39.BE ↔	Implantation transluminale (percutanée) d'un stent auto-expansible de bifurcation, intracrânienne	40.52.11 ↔	Excision radicale des ganglions lymphatiques rétropéritonéaux (para-aortiques, para-caves) et pelviens, au cours d'une autre intervention
39.BF.11 ↔	Implantation transluminale (percutanée) de micro-stents auto-expansibles, vaisseaux intracrâniens	40.52.99 ↔	Excision radicale des ganglions lymphatiques périaortiques, autre
39.BH.11 ↔	Implantation transluminale (percutanée) de stents pour modulation du flux lors d'anévrismes, vaisseaux intracrâniens	40.53.00 ↔	Excision radicale des ganglions lymphatiques iliaques, SAP
39.BH.L1 ↔	Implantation transluminale (percutanée) de stents pour modulation du flux lors d'anévrismes, vaisseaux rachidiens	40.53.10 ↔	Excision radicale des ganglions lymphatiques iliaques, indépendante d'autre intervention
39.D1.11 ↔	Implantation d'un capteur de pression dans l'artère pulmonaire	40.53.11 ↔	Excision radicale des ganglions lymphatiques iliaques dans le cadre d'une autre intervention
40.3X.10 ↔	Lymphadénectomie régionale, indépendante d'autre intervention, SAP	40.53.99 ↔	Excision radicale des ganglions lymphatiques iliaques, autre
40.3X.11 ↔	Lymphadénectomie régionale, indépendante d'autre intervention, région cervicale	40.54.00 ↔	Excision radicale de ganglions lymphatiques inguinaux, SAP
40.3X.12 ↔	Lymphadénectomie régionale, indépendante d'autre intervention, région axillaire	40.54.10 ↔	Excision radicale de ganglions lymphatiques inguinaux en tant qu'intervention autonome
40.3X.13 ↔	Lymphadénectomie régionale, indépendante d'autre intervention, région para-aortique, pelvienne ou iliaque ou pour obturation	40.54.11 ↔	Excision radicale des ganglions lymphatiques inguinaux dans le cadre d'une autre intervention
40.3X.14 ↔	Lymphadénectomie régionale, indépendante d'autre intervention, région inguinale, chirurgie ouverte	40.54.99 ↔	Excision radicale des ganglions lymphatiques inguinaux, autre
40.3X.15 ↔	Lymphadénectomie régionale, indépendante d'autre intervention, région inguinale, par laparoscopie	40.59.00 ↔	Excision radicale d'autres ganglions lymphatiques, SAP
40.3X.16 ↔	Lymphadénectomie régionale, indépendante d'autre intervention, région médiastinale et péribronchique	40.59.10 ↔	Excision radicale d'autres ganglions lymphatiques, indépendante d'autre intervention, SAP
40.3X.19 ↔	Lymphadénectomie régionale, indépendante d'autre intervention, autre	40.59.11 ↔	Excision radicale de ganglions médiastinaux, indépendante d'autre intervention
40.40 ↔	Dissection des ganglions lymphatiques cervicaux, SAP	40.59.12 ↔	Excision radicale de ganglions péribronchiques, indépendante d'autre intervention
40.41.00 ↔	Dissection radicale des ganglions lymphatiques cervicaux, SAP	40.59.19 ↔	Excision radicale d'autres ganglions lymphatiques, indépendante d'autre intervention, autre
40.41.10 ↔	Dissection sélective (fonctionnelle) des ganglions lymphatiques cervicaux, abord supraomohyoïde (régions I-III)	40.59.20 ↔	Excision radicale d'autres ganglions lymphatiques dans le cadre d'une autre intervention, SAP
40.41.11 ↔	Dissection sélective (fonctionnelle) des ganglions lymphatiques cervicaux, abord latéral (régions II-IV)	40.59.21 ↔	Excision radicale de ganglions lymphatiques médiastinaux dans le cadre d'une autre intervention
40.41.12 ↔	Dissection sélective (fonctionnelle) des ganglions lymphatiques cervicaux, abord antérolatéral (régions I-IV)	40.59.22 ↔	Excision radicale de ganglions lymphatiques péribronchiques dans le cadre d'une autre intervention
40.41.13 ↔	Dissection sélective (fonctionnelle) des ganglions lymphatiques cervicaux, abord postérolatéral (régions II-V)	40.59.29 ↔	Excision radicale d'autres ganglions lymphatiques dans le cadre d'une autre intervention, autre
40.41.14 ↔	Dissection sélective (fonctionnelle) des ganglions lymphatiques cervicaux, abord central (région VI)	40.59.99 ↔	Excision radicale d'autres ganglions lymphatiques, autre
		40.62 ↔	Fistulisation du canal thoracique
		40.63 ↔	Fermeture de fistule du canal thoracique
		40.64 ↔	Ligature du canal thoracique
		40.71.11 ↔	Anastomose lymphoveineuse microchirurgicale
		40.71.21 ↔	Transplantation de ganglions lymphatiques avec anastomose microvasculaire
		40.71.31 ↔	Transplantation de vaisseaux lymphatiques périphériques avec anastomose microvasculaire

40.79 ↔	Réparation et transplantation de structures lymphatiques, autre	41.95.99 ↔	Réparation et opération plastique de la rate, autre
40.9X.20 ↔	Incision de lymphocèle	41.99 ↔	Autres opérations de la rate
41.0B.09 ↔	Transplantation de cellules souches hématopoïétiques, autre	42.09.11 ↔	Autre incision chirurgicale ouverte de l'œsophage
41.0B.11 ↔	Transplantation de cellules souches hématopoïétiques de moelle osseuse, autologue	42.09.12 ↔	Autre incision laparoscopique de l'œsophage
41.0B.12 ↔	Transplantation de cellules souches hématopoïétiques de moelle osseuse, allogène, donneur apparenté, HLA identique	42.10 ↔	Œsophagostomie, SAP
41.0B.13 ↔	Transplantation de cellules souches hématopoïétiques de moelle osseuse, allogène, donneur apparenté, non HLA identique	42.11 ↔	Œsophagostomie cervicale
41.0B.14 ↔	Transplantation de cellules souches hématopoïétiques de moelle osseuse, allogène, donneur non apparenté, HLA identique	42.12 ↔	Extériorisation du sac œsophagien
41.0B.15 ↔	Transplantation de cellules souches hématopoïétiques de moelle osseuse, allogène, donneur non apparenté, non HLA identique	42.19 ↔	Autre fistulisation externe de l'œsophage
41.0B.21 ↔	Transplantation de cellules souches hématopoïétiques de sang périphérique, autologue	42.21 ↔	Œsophagoscopie opératoire par incision
41.0B.22 ↔	Transplantation de cellules souches hématopoïétiques de sang périphérique, allogène, donneur apparenté, HLA identique	42.25 ↔	Biopsie de l'œsophage à ciel ouvert
41.0B.23 ↔	Transplantation de cellules souches hématopoïétiques de sang périphérique, allogène, donneur apparenté, non HLA identique	42.31 ↔	Excision locale de diverticule œsophagien
41.0B.24 ↔	Transplantation de cellules souches hématopoïétiques de sang périphérique, allogène, donneur non apparenté, HLA identique	42.32 ↔	Excision locale d'autre lésion ou tissu œsophagien
41.0B.25 ↔	Transplantation de cellules souches hématopoïétiques de sang périphérique, allogène, donneur non apparenté, non HLA identique	42.39 ↔	Autre destruction de lésion ou de tissu œsophagien
41.0B.31 ↔	Transplantation de cellules souches hématopoïétiques de sang du cordon ombilical, autologue	42.40 ↔	Œsophagectomie, SAP
41.0B.32 ↔	Transplantation de cellules souches hématopoïétiques de sang du cordon ombilical, pour transplantation allogène, donneur apparenté, HLA identique	42.41.00 ↔	Œsophagectomie partielle, SAP
41.0B.33 ↔	Transplantation de cellules souches hématopoïétiques de sang du cordon ombilical, pour transplantation allogène, donneur apparenté, non HLA identique	42.41.10 ↔	Œsophagectomie partielle, sans rétablissement de continuité
41.0B.34 ↔	Transplantation de cellules souches hématopoïétiques de sang du cordon ombilical, pour transplantation allogène, donneur non apparenté, HLA identique	42.41.20 ↔	Œsophagectomie partielle, avec rétablissement de continuité
41.0B.35 ↔	Transplantation de cellules souches hématopoïétiques de sang du cordon ombilical, pour transplantation allogène, donneur non apparenté, non HLA identique	42.41.99 ↔	Œsophagectomie partielle, autre
41.0F.13 ↔	Transplantation de cellules CAR [chimeric antigen receptor]-T	42.42.00 ↔	Œsophagectomie totale, SAP
41.0F.14 ↔	Transplantation de TIL [tumor infiltrating lymphocytes]	42.42.10 ↔	Œsophagectomie totale, sans rétablissement de la continuité
41.2 ↔	Splénectomie	42.42.20 ↔	Œsophagectomie totale avec rétablissement de la continuité, par voie transmédiastinale
41.33 ↔	Biopsie de la rate, ouverte	42.42.21 ↔	Œsophagectomie totale avec rétablissement de la continuité, par voie thoraco-abdominale
41.41 ↔	Marsupialisation de kyste de la rate	42.42.29 ↔	Œsophagectomie totale avec rétablissement de la continuité, par autre abord
41.42.00 ↔	Excision ou destruction de lésion ou de tissu de la rate, SAP	42.42.99 ↔	Œsophagectomie totale, autre
41.42.10 ↔	Excision de lésion ou de tissu de la rate	42.51.00 ↔	Anastomose œsophago-œsophagienne intrathoracique, SAP
41.42.20 ↔	Destruction de lésion ou de tissu de la rate	42.51.10 ↔	Anastomose œsophago-œsophagienne intrathoracique, correction d'atrésie pour rétablissement du transit pharyngo-œsophagien et réparation de fistule trachéo-œsophagienne congénitale
41.42.99 ↔	Excision ou destruction de lésion ou de tissu de la rate, autre	42.51.99 ↔	Anastomose œsophago-œsophagienne intrathoracique, autre
41.43 ↔	Splénectomie partielle	42.52 ↔	Anastomose œso-gastrique intrathoracique
41.5 ↔	Splénectomie totale	42.53 ↔	Anastomose œsophagienne intrathoracique avec interposition d'intestin grêle
41.93 ↔	Excision de rate surnuméraire	42.54 ↔	Autre anastomose œso-entérale intrathoracique
41.94 ↔	Transplantation de rate	42.55 ↔	Anastomose œsophagienne intrathoracique avec interposition colique
41.95.00 ↔	Réparation et opération plastique de la rate, SAP	42.56 ↔	Autre anastomose œso-colique intrathoracique
41.95.10 ↔	Réparation de la rate, suture	42.58 ↔	Anastomose œsophagienne intrathoracique avec autre interposition
		42.59 ↔	Anastomose intrathoracique de l'œsophage, autre
		42.61 ↔	Œsophago-œsophagostomie anté sternale
		42.62 ↔	Œsophago-gastrostomie anté sternale
		42.63 ↔	Anastomose œsophagienne anté sternale avec interposition d'intestin grêle
		42.64 ↔	Autre œsophago-entérostomie anté sternale
		42.65 ↔	Anastomose œsophagienne anté sternale avec interposition colique
		42.66 ↔	Autre œsophago-colostomie anté sternale
		42.68 ↔	Autre anastomose œsophagienne anté sternale avec interposition
		42.69 ↔	Anastomose œsophagienne anté sternale, autre
		42.7X.11 ↔	Œsophagomyotomie chirurgicale ouverte
		42.7X.12 ↔	Œsophagomyotomie laparoscopique
		42.7X.21 ↔	Œsophagomyotomie pharyngo-cervicale chirurgicale ouverte
		42.7X.22 ↔	Œsophagomyotomie pharyngo-cervicale par laparoscopie
		42.7X.31 ↔	Œsophago-gastromyotomie chirurgicale ouverte
		42.7X.32 ↔	Œsophago-gastromyotomie laparoscopique
		42.81.20 ↔	Insertion et remplacement de prothèse non auto-expansible (tube permanent) dans l'œsophage, par chirurgie ouverte

42.81.21 ↔	Insertion et remplacement de deux prothèses non auto-expansibles (tubes permanents) dans l'œsophage, par chirurgie ouverte	42.99.3F ↔	Révision sans remplacement d'un système anti-reflux soutenant la fonction du sphincter œsophagien, laparoscopique
42.81.22 ↔	Insertion et remplacement de plus de deux prothèses non auto-expansibles (tubes permanents) dans l'œsophage, par chirurgie ouverte	42.99.42 ↔	Ligature par anse largable et clipping œsophagien, par chirurgie ouverte
42.81.30 ↔	Insertion et remplacement de prothèse non auto-expansibles (tube permanent) dans l'œsophage, par laparoscopie	43.0 ↔	Gastrotomie
42.81.31 ↔	Insertion et remplacement de deux prothèses non auto-expansibles (tubes permanents) dans l'œsophage, par laparoscopie	43.3 ↔	Pyloromyotomie
42.81.32 ↔	Insertion et remplacement de plus de deux prothèses non auto-expansibles (tubes permanents) dans l'œsophage, par laparoscopie	43.5 ↔	Gastrectomie partielle, avec anastomose œsophagienne
42.81.50 ↔	Insertion et remplacement de prothèse auto-expansibles (tube permanent) dans l'œsophage, par chirurgie ouverte	43.6X.00 ↔	Gastrectomie partielle, avec anastomose duodénale, SAP
42.81.51 ↔	Insertion et remplacement de deux prothèses auto-expansibles (tubes permanents) dans l'œsophage, par chirurgie ouverte	43.6X.10 ↔	Réséction du pylore avec anastomose duodénale
42.81.52 ↔	Insertion et remplacement de plus de deux prothèses auto-expansibles (tubes permanents) dans l'œsophage, par chirurgie ouverte	43.6X.20 ↔	Opération de Billroth I
42.81.60 ↔	Insertion et remplacement de prothèse auto-expansibles (tube permanent) dans l'œsophage, par laparoscopie	43.6X.99 ↔	Gastrectomie partielle, avec anastomose duodénale, autre
42.81.61 ↔	Insertion et remplacement de deux prothèses auto-expansibles (tubes permanents) dans l'œsophage, par laparoscopie	43.70 ↔	Gastrectomie partielle, avec anastomose jéjunale et iléale, SAP
42.81.62 ↔	Insertion et remplacement de plus de deux prothèses auto-expansibles (tubes permanents) dans l'œsophage, par laparoscopie	43.71.11 ↔	Gastrectomie partielle (réséction des 2/3) avec anastomose jéjunale
42.82 ↔	Suture de lacération de l'œsophage	43.71.21 ↔	Gastrectomie partielle (réséction des 4/5) avec anastomose jéjunale
42.83 ↔	Fermeture d'œsophagostomie	43.72.11 ↔	Gastrectomie partielle (réséction des 2/3) avec anastomose iléale
42.85 ↔	Réparation de sténose œsophagienne	43.72.21 ↔	Gastrectomie partielle (réséction des 4/5) avec anastomose iléale
42.87 ↔	Autre greffe de l'œsophage	43.79 ↔	Gastrectomie partielle, avec anastomose jéjunale et iléale, autre
42.88.00 ↔	Enlèvement de prothèse de l'œsophage, SAP	43.81 ↔	Gastrectomie partielle, avec transposition jéjunale
42.88.11 ↔	Enlèvement chirurgical ouvert de prothèse de l'œsophage	43.89.00 ↔	Autre gastrectomie partielle, SAP
42.88.12 ↔	Enlèvement de prothèse de l'œsophage, par laparoscopie	43.89.09 ↔	Autre gastrectomie partielle, autre
42.88.99 ↔	Enlèvement de prothèse de l'œsophage, autre	43.89.10 ↔	Réséction segmentaire de l'estomac
42.91 ↔	Ligature de varices œsophagiennes	43.89.20 ↔	Dérivation bilio-pancréatique de l'estomac selon Scopinaro, technique à ciel ouvert
42.99.10 ↔	Autre opération de l'œsophage, opération de dévascularisation de l'œsophage	43.89.21 ↔	Dérivation bilio-pancréatique de l'estomac selon Scopinaro, par laparoscopie
42.99.35 ↔	Implantation d'un système anti-reflux pour soutenir la fonction du sphincter œsophagien, chirurgicale ouverte	43.89.30 ↔	Dérivation bilio-pancréatique de l'estomac avec switch duodénal [BPD-DS], chirurgicale ouverte
42.99.36 ↔	Implantation d'un système anti-reflux pour soutenir la fonction du sphincter œsophagien, laparoscopique	43.89.31 ↔	Dérivation bilio-pancréatique de l'estomac avec switch duodénal [BPD-DS], laparoscopique
42.99.37 ↔	Implantation d'une sonde de système anti-reflux pour soutenir la fonction du sphincter œsophagien, chirurgicale ouverte	43.89.40 ↔	Tubulisation gastrique [sleeve resection], technique à ciel ouvert
42.99.38 ↔	Implantation d'une sonde de système anti-reflux pour soutenir la fonction du sphincter œsophagien, laparoscopique	43.89.41 ↔	Tubulisation gastrique [sleeve resection], par laparoscopie
42.99.3A ↔	Enlèvement d'un système anti-reflux soutenant la fonction du sphincter œsophagien, chirurgical ouvert	43.89.42 ↔	Sleeve resection après mise en place d'un anneau gastrique, chirurgicale ouverte
42.99.3B ↔	Enlèvement d'un système anti-reflux soutenant la fonction du sphincter œsophagien, laparoscopique	43.89.43 ↔	Sleeve resection après mise en place d'un anneau gastrique, laparoscopique
42.99.3C ↔	Enlèvement d'une sonde de système anti-reflux soutenant la fonction du sphincter œsophagien, chirurgical ouvert	43.89.44 ↔	Re-sleeve resection, chirurgicale ouverte
42.99.3D ↔	Enlèvement d'une sonde de système anti-reflux soutenant la fonction du sphincter œsophagien, laparoscopique	43.89.45 ↔	Re-sleeve resection, laparoscopique
42.99.3E ↔	Révision sans remplacement d'un système anti-reflux soutenant la fonction du sphincter œsophagien, chirurgicale ouverte	43.89.50 ↔	Switch duodénal après sleeve resection (seconde intervention), technique à ciel ouvert
		43.89.51 ↔	Switch duodénal après sleeve resection (seconde intervention), par laparoscopie
		43.89.61 ↔	Gastrectomie partielle avec gastro-gastrostomie
		43.91 ↔	Gastrectomie totale avec interposition intestinale
		43.92 ↔	Œsophago-duodénostomie ou œsophago-jéjunostomie avec gastrectomie complète
		43.99.00 ↔	Autre gastrectomie totale, SAP
		43.99.10 ↔	Gastrectomie résiduelle à la suite d'une intervention bariatrique, chirurgicale ouverte
		43.99.11 ↔	Gastrectomie résiduelle à la suite d'une intervention bariatrique, laparoscopique
		43.99.99 ↔	Autre gastrectomie totale, autre
		44.00 ↔	Vagotomie, SAP
		44.01 ↔	Vagotomie tronculaire
		44.02 ↔	Vagotomie supersélective
		44.03 ↔	Autre vagotomie sélective
		44.11 ↔	Gastroscoie transabdominale
		44.15 ↔	Biopsie ouverte de l'estomac
		44.21 ↔	Dilatation du pylore par incision
		44.29 ↔	Pyloroplastie, autre

44.31.00 ↔	Bypass gastrique, SAP	44.65.20 ↔	Œsophago-gastroplastie chirurgicale ouverte, (hémi-)fundoplicature
44.31.09 ↔	Bypass gastrique, autre	44.65.99 ↔	Œsophago-gastroplastie, autre
44.31.11 ↔	Bypass gastrique proximal, chirurgical ouvert	44.66.00 ↔	Autres mesures de reconstruction de la fonction du sphincter gastro-œsophagien, SAP
44.31.12 ↔	Bypass gastrique proximal, laparoscopique	44.66.11 ↔	Plastie hiatale lors d'une intervention bariatrique, chirurgicale ouverte
44.31.13 ↔	Bypass gastrique proximal après Sleeve resection, intervention inverse, chirurgical ouvert	44.66.99 ↔	Autres mesures de reconstruction de la fonction du sphincter gastro-œsophagien, autre
44.31.14 ↔	Bypass gastrique proximal après Sleeve resection, intervention inverse, laparoscopique	44.67.00 ↔	Interventions laparoscopiques de restauration de fonction du sphincter gastro-œsophagien, SAP
44.31.15 ↔	Bypass gastrique proximal après Gastric Banding, à la suite d'une intervention bariatrique, chirurgical ouvert	44.67.10 ↔	Interventions laparoscopiques de restauration de fonction du sphincter gastro-œsophagien, plastie laparoscopique du cardia
44.31.16 ↔	Bypass gastrique proximal après Gastric Banding, à la suite d'une intervention bariatrique, laparoscopique	44.67.20 ↔	Interventions laparoscopiques de restauration de fonction du sphincter gastro-œsophagien, (hémi-)fundoplicature laparoscopique
44.31.21 ↔	Bypass gastrique distal, chirurgical ouvert	44.67.99 ↔	Interventions laparoscopiques de restauration de fonction du sphincter gastro-œsophagien, autre
44.31.22 ↔	Bypass gastrique distal, laparoscopique	44.68 ↔	Gastroplastie
44.31.31 ↔	Omega-loop Gastric Bypass, par chirurgie ouverte	44.69 ↔	Autre réparation de l'estomac, autre
44.31.32 ↔	Omega-loop Gastric Bypass, par laparoscopie	44.91 ↔	Ligature de varices gastriques
44.31.41 ↔	Bypass gastrique par anastomose de Roux-en-Y, par chirurgie ouverte	44.92 ↔	Manipulation peropératoire de l'estomac
44.31.42 ↔	Bypass gastrique par anastomose de Roux-en-Y, par laparoscopie	44.93 ↔	Insertion de ballonnet gastrique
44.38 ↔	Gastro-entérostomie laparoscopique	44.94 ↔	Enlèvement de ballonnet gastrique
44.39 ↔	Gastro-entérostomie sans gastrectomie, autre	44.95.00 ↔	Opération restrictive de l'estomac, SAP
44.40 ↔	Suture d'ulcère peptique, SAP	44.95.09 ↔	Opération restrictive de l'estomac, autre
44.41 ↔	Suture d'ulcère gastrique	44.95.11 ↔	Gastric banding, chirurgical ouvert
44.42 ↔	Suture d'ulcère duodénal	44.95.12 ↔	Gastric banding, laparoscopique
44.49.10 ↔	Sclérose chirurgicale ouverte de varices gastriques	44.95.21 ↔	Gastroplastie verticale, par chirurgie ouverte
44.49.11 ↔	Sclérose laparoscopique de varices gastriques	44.95.22 ↔	Gastroplastie verticale, par laparoscopie
44.49.20 ↔	Ligature chirurgicale ouverte de varices gastriques	44.96.00 ↔	Révision d'opération restrictive de l'estomac, SAP
44.49.21 ↔	Ligature laparoscopique de varices gastriques	44.96.11 ↔	Remise en place de l'anneau après Gastric Banding, chirurgicale ouverte
44.49.30 ↔	Opération de dévascularisation fundique	44.96.12 ↔	Remise en place de l'anneau après Gastric Banding, laparoscopique
44.5X.00 ↔	Révision d'anastomose gastrique, SAP	44.96.13 ↔	Changement de l'anneau après Gastric Banding, chirurgical ouvert
44.5X.10 ↔	Révision d'anastomose gastrique après opération de Billroth I et II	44.96.14 ↔	Changement de l'anneau après Gastric Banding, laparoscopique
44.5X.21 ↔	Révision d'anastomose gastrique après bypass gastrique ou avec interposition intestinale, chirurgicale ouverte	44.96.16 ↔	Réparation du cathéter après Gastric Banding, avec intervention intra-abdominale, chirurgicale ouverte
44.5X.22 ↔	Révision d'anastomose gastrique après bypass gastrique ou avec interposition intestinale, laparoscopique	44.96.17 ↔	Réparation du cathéter après Gastric Banding, avec intervention intra-abdominale, laparoscopique
44.5X.33 ↔	Révision de poche après bypass gastrique, sans recréation, par chirurgie ouverte	44.96.18 ↔	Changement de boîtier après Gastric Banding
44.5X.34 ↔	Révision de poche après bypass gastrique, sans recréation, par laparoscopie	44.96.99 ↔	Révision d'opération restrictive de l'estomac, autre
44.5X.35 ↔	Révision de poche après bypass gastrique, avec recréation, par chirurgie ouverte	44.97.00 ↔	Enlèvement de dispositif(s) de restriction gastrique, SAP
44.5X.36 ↔	Révision de poche après bypass gastrique, avec recréation, par laparoscopie	44.97.11 ↔	Enlèvement d'anneau gastrique, chirurgical ouvert
44.5X.41 ↔	Révision à la suite d'une dérivation bilio-pancréatique [BPD], chirurgicale ouverte	44.97.12 ↔	Enlèvement d'anneau gastrique, laparoscopique
44.5X.42 ↔	Révision à la suite d'une dérivation bilio-pancréatique [BPD], laparoscopique	44.97.99 ↔	Enlèvement de dispositif(s) de restriction gastrique, autre
44.5X.43 ↔	Intervention inversée à la suite d'une dérivation bilio-pancréatique [BPD], chirurgicale ouverte	44.99.11 ↔	Dilatation chirurgicale ouverte de l'estomac
44.5X.44 ↔	Intervention inversée à la suite d'une dérivation bilio-pancréatique [BPD], laparoscopique	44.99.12 ↔	Dilatation laparoscopique de l'estomac
44.5X.51 ↔	Intervention inversée après bypass gastrique, chirurgicale ouverte	44.99.21 ↔	Ligature par anse largable et clipping gastrique, par chirurgie ouverte
44.5X.52 ↔	Intervention inversée après bypass gastrique, laparoscopique	44.99.22 ↔	Ligature par anse largable et clipping gastrique, par laparoscopie
44.5X.99 ↔	Révision d'anastomose gastrique, autre	44.99.51 ↔	Insertion ou remplacement de prothèse non auto-expansible dans l'estomac, par chirurgie ouverte
44.61 ↔	Suture de lacération de l'estomac	44.99.52 ↔	Insertion ou remplacement de prothèse non auto-expansible dans l'estomac, par laparoscopie
44.63.00 ↔	Fermeture d'autre fistule gastrique, SAP	44.99.61 ↔	Insertion ou remplacement de prothèse auto-expansible dans l'estomac, par chirurgie ouverte
44.63.11 ↔	Fermeture chirurgicale ouverte d'autre fistule gastrique	44.99.62 ↔	Insertion ou remplacement de prothèse auto-expansible dans l'estomac, par laparoscopie
44.63.12 ↔	Fermeture laparoscopique d'autre fistule gastrique	44.99.71 ↔	Enlèvement chirurgical ouvert de prothèse de l'estomac
44.63.99 ↔	Fermeture d'autre fistule gastrique, autre	44.99.72 ↔	Enlèvement laparoscopique de prothèse de l'estomac
44.64 ↔	Gastropexie		
44.65.00 ↔	Œsophago-gastroplastie, SAP		
44.65.10 ↔	Œsophago-gastroplastie chirurgicale ouverte, plastie du cardia		

44.99.80 ↔	Implantation et remplacement de pacemaker gastrique (y c. sondes)	46.02 ↔	Résection de segment extériorisé d'intestin grêle
44.99.81 ↔	Révision sans remplacement de pacemaker gastrique (y c. sondes)	46.04 ↔	Résection de segment extériorisé de gros intestin
44.99.91 ↔	Autres opérations du pylore	46.10 ↔	Colostomie, SAP
45.15 ↔	Biopsie de l'intestin grêle, à ciel ouvert	46.12.11 ↔	Colostomie terminale, par chirurgie ouverte
45.26 ↔	Biopsie ouverte du gros intestin	46.12.12 ↔	Colostomie terminale, par laparoscopie
45.50 ↔	Isolement de segment d'intestin, SAP	46.15.11 ↔	Double colostomie, par chirurgie ouverte
45.51 ↔	Isolement de segment d'intestin grêle	46.15.12 ↔	Double colostomie, par laparoscopie
45.52 ↔	Isolement de segment du gros intestin	46.19 ↔	Colostomie, autre
45.61 ↔	Résection segmentaire multiple d'intestin grêle	46.20 ↔	Jéjunostomie et iléostomie, SAP
45.62 ↔	Autre résection partielle d'intestin grêle	46.25.11 ↔	Jéjunostomie et iléostomie terminale, par chirurgie ouverte
45.63.00 ↔	Exérèse totale de l'intestin grêle, SAP	46.25.12 ↔	Jéjunostomie et iléostomie terminale, par laparoscopie
45.63.99 ↔	Exérèse totale de l'intestin grêle, autre	46.26.11 ↔	Double jéjunostomie et iléostomie, par chirurgie ouverte
45.70 ↔	Excision partielle du gros intestin, SAP	46.26.12 ↔	Double jéjunostomie et iléostomie, par laparoscopie
45.72.11 ↔	Résection iléo-cæcale, par chirurgie ouverte	46.29 ↔	Jéjunostomie et iléostomie, autre
45.72.12 ↔	Résection iléo-cæcale, par laparoscopie	46.2A ↔	Réalisation d'une anastomose selon Bishop-Koop
45.73.11 ↔	Hémi-colectomie droite, par chirurgie ouverte	46.33 ↔	Réalisation d'une duodénostomie
45.73.12 ↔	Hémi-colectomie droite, par laparoscopie	46.39 ↔	Autre entérostomie, autre
45.74.11 ↔	Résection du côlon transverse, par chirurgie ouverte	46.40 ↔	Révision de stoma intestinal, SAP
45.74.12 ↔	Résection du côlon transverse, par laparoscopie	46.41.00 ↔	Révision de stomie de l'intestin grêle, SAP
45.75.11 ↔	Hémi-colectomie gauche, par chirurgie ouverte	46.41.10 ↔	Plastie d'élargissement ou de resserrement de stomie de l'intestin grêle
45.75.12 ↔	Hémi-colectomie gauche, par laparoscopie	46.41.11 ↔	Nouvelle implantation de stomie de l'intestin grêle
45.75.21 ↔	Hémi-colectomie gauche avec sigmoïdectomie, par chirurgie ouverte	46.41.12 ↔	Ablation de la partie avancée d'une stomie de l'intestin grêle
45.75.22 ↔	Hémi-colectomie gauche avec sigmoïdectomie, par laparoscopie	46.41.20 ↔	Conversion d'une stomie de l'intestin grêle en stomie continente
45.76.00 ↔	Sigmoïdectomie, SAP	46.41.99 ↔	Révision de stomie de l'intestin grêle, autre
45.76.09 ↔	Sigmoïdectomie, autre	46.42.00 ↔	Reconstruction d'une hernie parastomiale, SAP
45.76.11 ↔	Sigmoïdectomie, par chirurgie ouverte	46.42.09 ↔	Reconstruction d'une hernie parastomiale, autre
45.76.21 ↔	Sigmoïdectomie, par laparoscopie	46.42.11 ↔	Reconstruction d'une hernie parastomiale, par chirurgie ouverte, sans implantation de membranes ou filets
45.77.11 ↔	Hémi-colectomie droite étendue, par chirurgie ouverte	46.42.12 ↔	Reconstruction d'une hernie parastomiale, par chirurgie ouverte, avec implantation de membranes ou filets
45.77.12 ↔	Hémi-colectomie droite étendue, par laparoscopie	46.42.21 ↔	Reconstruction d'une hernie parastomiale, par laparoscopie, sans implantation de membranes ou filets
45.77.21 ↔	Hémi-colectomie gauche étendue, par chirurgie ouverte	46.42.22 ↔	Reconstruction d'une hernie parastomiale, par laparoscopie, avec implantation de membranes ou filets
45.77.22 ↔	Hémi-colectomie gauche étendue, par laparoscopie	46.43.00 ↔	Révision de stomie artificielle du gros intestin, SAP
45.78.11 ↔	Résection segmentaire, par chirurgie ouverte	46.43.10 ↔	Plastie d'élargissement ou de resserrement de colostomie
45.78.12 ↔	Résection segmentaire, par laparoscopie	46.43.11 ↔	Nouvelle implantation de colostomie
45.78.21 ↔	Résection segmentaire multiple, par chirurgie ouverte	46.43.12 ↔	Ablation de la partie avancée d'une colostomie
45.78.22 ↔	Résection segmentaire multiple, par laparoscopie	46.43.20 ↔	Conversion d'une colostomie en stomie continente
45.79 ↔	Excision partielle du gros intestin, autre	46.43.99 ↔	Autre révision de stomie artificielle du gros intestin, autre
45.80 ↔	Colectomie et proctocolectomie, SAP	46.51.00 ↔	Fermeture de stomie de l'intestin grêle, SAP
45.81.11 ↔	Colectomie, par chirurgie ouverte	46.51.10 ↔	Fermeture de double stomie de l'intestin grêle
45.81.12 ↔	Colectomie, par laparoscopie	46.51.20 ↔	Fermeture de stomie terminale de l'intestin grêle
45.82.11 ↔	Proctocolectomie, par chirurgie ouverte	46.51.99 ↔	Fermeture de stomie de l'intestin grêle, autre
45.82.12 ↔	Proctocolectomie, par laparoscopie	46.52.10 ↔	Fermeture d'une double colostomie
45.89 ↔	Colectomie et proctocolectomie, autre	46.52.20 ↔	Fermeture de colostomie terminale
45.90 ↔	Anastomose intestinale, SAP	46.71 ↔	Suture de lacération du duodénum
45.91 ↔	Anastomose entre intestin grêle et intestin grêle	46.72.11 ↔	Fermeture chirurgicale ouverte de fistule duodénale
45.92.11 ↔	Anastomose entre l'intestin grêle et le rectum avec formation d'un réservoir [pouch]	46.72.12 ↔	Fermeture laparoscopique de fistule duodénale
45.92.12 ↔	Anastomose entre l'intestin grêle et le rectum sans formation d'un réservoir [pouch]	46.73 ↔	Suture de lacération d'intestin grêle, sauf duodénale
45.93 ↔	Anastomose entre intestin grêle et gros intestin	46.74.11 ↔	Fermeture chirurgicale ouverte de fistule d'intestin grêle, sauf duodénale
45.94 ↔	Anastomose entre gros intestin et gros intestin	46.74.12 ↔	Fermeture laparoscopique de fistule d'intestin grêle, sauf duodénale
45.95.11 ↔	Anastomose entre l'intestin grêle et l'anus avec formation d'un réservoir	46.75 ↔	Suture de lacération du gros intestin
45.95.12 ↔	Anastomose entre l'intestin grêle et l'anus sans formation de réservoir	46.76.11 ↔	Fermeture chirurgicale ouverte de fistule du gros intestin
45.95.21 ↔	Anastomose entre le côlon et l'anus	46.76.12 ↔	Fermeture laparoscopique de fistule du gros intestin
45.96 ↔	Anastomose entre le côlon et le rectum		
45.97.11 ↔	Création d'une anastomose basse sur l'intestin grêle, par chirurgie ouverte		
45.97.12 ↔	Création d'une anastomose basse sur l'intestin grêle, par laparoscopie		
45.98.11 ↔	Révision d'anastomose de l'intestin grêle		
45.98.12 ↔	Révision d'anastomose du gros intestin		
45.98.13 ↔	Révision d'une anastomose à l'anus		
45.99 ↔	Anastomose intestinale, autre		

46.79.21 ↔	Fermeture chirurgicale ouverte d'autre fistule intestinale	48.66.32 ↔	Résection antérieure profonde du rectum, avec entérostomie et fermeture du bout distal, par chirurgie ouverte
46.79.22 ↔	Fermeture laparoscopique d'autre fistule intestinale	48.66.33 ↔	Résection antérieure profonde du rectum, avec anastomose, par laparoscopie
46.79.30 ↔	Plastie d'élargissement ou de resserrement de l'intestin	48.66.34 ↔	Résection antérieure profonde du rectum, avec entérostomie et fermeture du bout distal, par laparoscopie
46.79.31 ↔	Allongement longitudinal de l'intestin selon Bianchi	48.66.35 ↔	Résection antérieure profonde du rectum, avec anastomose, transanale
46.79.32 ↔	Entéroplastie transverse sérielle [STEP]	48.69 ↔	Autre résection du rectum, autre
46.79.39 ↔	Autre allongement de l'intestin	48.71 ↔	Suture de lacération du rectum
46.79.40 ↔	Réalisation d'un réservoir, intestin grêle	48.72 ↔	Fermeture de proctostomie
46.79.41 ↔	Réalisation d'un réservoir, gros intestin	48.73 ↔	Fermeture d'autre fistule rectale
46.79.50 ↔	Révision d'un réservoir, intestin grêle	48.75.00 ↔	Rectopexie abdominale, SAP
46.79.51 ↔	Révision d'un réservoir, gros intestin	48.75.09 ↔	Rectopexie abdominale, autre
46.91 ↔	Myotomie du côlon sigmoïde	48.75.11 ↔	Rectopexie abdominale, par chirurgie ouverte
46.92 ↔	Myotomie d'autre partie du côlon, sauf sigmoïde	48.75.21 ↔	Rectopexie abdominale, par laparoscopie
46.97.00 ↔	Transplantation intestinale, SAP	48.76.00 ↔	Autre rectopexie, SAP
46.97.10 ↔	Transplantation intestinale, retransplantation d'intestin grêle durant la même hospitalisation	48.76.10 ↔	Rectopexie par rectotomie postérieure
46.97.99 ↔	Transplantation intestinale, autre	48.76.11 ↔	Autre rectopexie, résection de muqueuse extra-anale (selon Rehn-Delorme)
47.00 ↔	Appendicectomie, SAP	48.76.99 ↔	Autre rectopexie, autre
47.01 ↔	Appendicectomie, par laparoscopie	48.92 ↔	Myectomie ano-rectale
47.02 ↔	Appendicectomie, par chirurgie ouverte	48.93 ↔	Réparation de fistule péirectale
47.09 ↔	Appendicectomie, autre	49.51 ↔	Sphinctérotomie anale latérale gauche
47.11 ↔	Appendicectomie en passant, dans le cadre d'une laparoscopie faite pour une autre raison	49.52 ↔	Sphinctérotomie anale postérieure
47.2 ↔	Drainage d'abcès appendiculaire	49.59 ↔	Sphinctérotomie anale, autre
47.9 ↔	Opérations de l'appendice, autre	49.74 ↔	Transposition du muscle droit interne [muscle gracile] de la cuisse pour incontinence anale
48.0 ↔	Rectotomie	49.75 ↔	Implantation ou révision de sphincter anal artificiel
48.1 ↔	Rectostomie	49.76 ↔	Ablation de sphincter anal artificiel
48.21 ↔	Rectosigmoïdoscopie transabdominale	49.77.11 ↔	Anoproctoplastie, par chirurgie ouverte
48.25 ↔	Biopsie ouverte du rectum	49.77.12 ↔	Anoproctoplastie, périnéale
48.26 ↔	Biopsie de tissu péirectal	49.77.13 ↔	Anoproctoplastie, par laparoscopie
48.41 ↔	Résection sous-muqueuse du rectum [opération de Soave]	49.78.00 ↔	Réparation d'agénésies anorectales congénitales et atrésies anales, SAP
48.49 ↔	Résection du rectum avec abaissement du côlon, autre	49.78.09 ↔	Réparation d'agénésies anorectales congénitales et atrésies anales, autre
48.50 ↔	Résection du rectum sans conservation du sphincter, SAP	49.78.11 ↔	Anorectoplastie antérieure, par chirurgie ouverte et périnéale
48.51 ↔	Résection abdomino-périnéale du rectum	49.78.12 ↔	Anorectoplastie sagittale postérieure [PSARP], par chirurgie ouverte et périnéale
48.53 ↔	Résection abdomino-sacré, sacro-périnéale et périnéale du rectum	49.78.13 ↔	Anorectoplastie sagittale postérieure [PSARP], avec fermeture de fistule de l'appareil génito-urinaire, par chirurgie ouverte et périnéale
48.59 ↔	Résection du rectum sans conservation du sphincter, autre	49.78.14 ↔	Anorectoplastie sagittale postérieure [PSARP], avec correction d'une malformation du vagin, par chirurgie ouverte et périnéale
48.65 ↔	Résection du rectum selon Duhamel	49.78.21 ↔	Abaissement abdomino-périnéal ou sacro-abdominopérinéal lors d'agénésies anorectales congénitales et atrésies anales
48.66.00 ↔	Résection du rectum avec conservation du sphincter, SAP	49.78.31 ↔	Réparation de l'anus lors d'agénésies anorectales congénitales et atrésies anales, périnéale
48.66.09 ↔	Résection du rectum avec conservation du sphincter, autre	49.79 ↔	Réparation de l'anus, autre
48.66.11 ↔	Résection en manchette et résection tubulaire du rectum, avec anastomose, par chirurgie ouverte	50.0 ↔	Hépatotomie
48.66.12 ↔	Résection en manchette et résection tubulaire du rectum, avec entérostomie et fermeture du bout distal, par chirurgie ouverte	50.12.00 ↔	Biopsie ouverte du foie, SAP
48.66.13 ↔	Résection en manchette et résection tubulaire du rectum, avec anastomose, par laparoscopie	50.12.09 ↔	Biopsie ouverte du foie, autre
48.66.14 ↔	Résection en manchette et résection tubulaire du rectum, avec entérostomie et fermeture du bout distal, par laparoscopie	50.12.11 ↔	Biopsie du foie, par excision, par chirurgie ouverte
48.66.15 ↔	Résection en manchette et résection tubulaire du rectum, transanale	50.12.12 ↔	Biopsie du foie, par biopsie à l'aiguille, par chirurgie ouverte
48.66.21 ↔	Résection antérieure du rectum, avec anastomose, par chirurgie ouverte	50.21.11 ↔	Fenestration d'un ou plusieurs kyste(s) hépatique(s), par chirurgie ouverte
48.66.22 ↔	Résection antérieure du rectum, avec entérostomie et fermeture du bout distal, par chirurgie ouverte	50.21.12 ↔	Fenestration d'un ou plusieurs kyste(s) hépatique(s), par laparoscopie
48.66.23 ↔	Résection antérieure du rectum, avec anastomose, par laparoscopie	50.23.11 ↔	Excision locale de 1-2 foyers dans le foie, jusqu'à 4 cm de diamètre respectivement, par chirurgie ouverte
48.66.24 ↔	Résection antérieure du rectum, avec entérostomie et fermeture du bout distal, par laparoscopie	50.23.12 ↔	Excision locale de 1-2 foyers dans le foie, au moins 1 foyer de plus de 4 cm de diamètre, par chirurgie ouverte
48.66.25 ↔	Résection antérieure du rectum, transanale		
48.66.31 ↔	Résection antérieure profonde du rectum, avec anastomose, par chirurgie ouverte		

50.23.13 ↔	Excision locale de 3 foyers et plus dans le foie, par chirurgie ouverte	50.53 ↔	Transplantation hépatique, greffe de foie partagé [split liver]
50.25.11 ↔	Excision locale de 1-2 foyers dans le foie, jusqu'à 4 cm de diamètre respectivement, par laparoscopie	50.59 ↔	Transplantation hépatique, autre
50.25.12 ↔	Excision locale de 1-2 foyers dans le foie, au moins 1 foyer de plus de 4 cm de diamètre, par laparoscopie	50.62 ↔	Fermeture de lacération du foie et réparation, par suture
50.25.13 ↔	Excision locale de 3 foyers et plus dans le foie, par laparoscopie	50.63 ↔	Fermeture de lacération du foie et réparation, par tamponnade
50.27.11 ↔	Destruction locale de lésion ou de tissu du foie, par injection d'alcool, par chirurgie ouverte	50.69 ↔	Réparation du foie, autre
50.27.12 ↔	Destruction locale de lésion ou de tissu du foie, par thermothérapie induite à haute fréquence, par chirurgie ouverte	50.71 ↔	Hépatectomie totale, par chirurgie ouverte, pour don d'organe par une personne vivante
50.27.13 ↔	Destruction locale de lésion ou de tissu du foie, par cryothérapie, par chirurgie ouverte	50.99.10 ↔	Implantation et remplacement de cathéter à demeure dans l'artère hépatique et le système porte
50.27.14 ↔	Destruction locale de lésion ou de tissu du foie, au laser, par chirurgie ouverte	50.99.11 ↔	Enlèvement de cathéter à demeure de l'artère hépatique et du système porte
50.27.15 ↔	Destruction locale de lésion ou de tissu du foie, par électroporation irréversible, par chirurgie ouverte	51.02 ↔	Cholécystostomie au trocar
50.27.19 ↔	Destruction locale de lésion ou de tissu du foie, par chirurgie ouverte, autre	51.03 ↔	Autre cholécystostomie
50.27.21 ↔	Destruction locale de lésion ou de tissu du foie, par injection d'alcool, par laparoscopie	51.04 ↔	Autre cholécystotomie
50.27.22 ↔	Destruction locale de lésion ou de tissu du foie, par thermothérapie, par laparoscopie	51.13 ↔	Biopsie de la vésicule ou des voies biliaires, ouverte
50.27.23 ↔	Destruction locale de lésion ou de tissu du foie, par cryothérapie, par laparoscopie	51.21 ↔	Autre cholécystectomie partielle
50.27.24 ↔	Destruction locale de lésion ou de tissu du foie, au laser, par laparoscopie	51.22.00 ↔	Cholécystectomie, SAP
50.27.25 ↔	Destruction locale de lésion ou de tissu du foie, par électroporation irréversible, par laparoscopie	51.22.10 ↔	Cholécystectomie sans révision chirurgicale des voies biliaires
50.27.29 ↔	Destruction locale de lésion ou de tissu du foie, par laparoscopie, autre	51.22.11 ↔	Cholécystectomie avec révision chirurgicale des voies biliaires
50.2A.11 ↔	Résection de kyste hépatique, par chirurgie ouverte	51.22.12 ↔	Cholécystectomie élargie
50.2A.12 ↔	Résection de kyste hépatique, par laparoscopie	51.22.99 ↔	Cholécystectomie, autre
50.2A.21 ↔	Bisegmentectomie gauche, par chirurgie ouverte	51.23 ↔	Cholécystectomie laparoscopique
50.2A.22 ↔	Bisegmentectomie gauche, par laparoscopie	51.24 ↔	Cholécystectomie partielle par laparoscopie
50.2A.23 ↔	Hémihépatectomie gauche, par chirurgie ouverte	51.31 ↔	Anastomose entre la vésicule biliaire et les voies hépatiques
50.2A.24 ↔	Hémihépatectomie gauche, par laparoscopie	51.32 ↔	Anastomose entre vésicule biliaire et intestin
50.2A.25 ↔	Hémihépatectomie gauche étendue, par chirurgie ouverte	51.33 ↔	Anastomose entre vésicule biliaire et pancréas
50.2A.26 ↔	Hémihépatectomie gauche étendue, par laparoscopie	51.34 ↔	Anastomose entre vésicule biliaire et estomac
50.2A.27 ↔	Hémihépatectomie droite, par chirurgie ouverte	51.35 ↔	Autre anastomose de la vésicule biliaire
50.2A.28 ↔	Hémihépatectomie droite, par laparoscopie	51.36 ↔	Cholédocho-entérostomie
50.2A.2A ↔	Hémihépatectomie droite étendue, par chirurgie ouverte	51.37 ↔	Anastomose entre canal hépatique et tractus gastro-intestinal
50.2A.2B ↔	Hémihépatectomie droite étendue, par laparoscopie	51.38.11 ↔	Anastomose entre les voies biliaires et tractus gastro-intestinal, par chirurgie ouverte
50.2A.2C ↔	Autre résection de plusieurs segments contigus, par chirurgie ouverte	51.38.21 ↔	Anastomose entre les voies biliaires et tractus gastro-intestinal, par laparoscopie
50.2A.2D ↔	Autre résection de plusieurs segments contigus, par laparoscopie	51.39 ↔	Autres anastomoses des voies biliaires
50.2B.11 ↔	Transsection hépatique et ligature de branches portales par chirurgie ouverte, 1ère étape ALPPS	51.41.00 ↔	Incision du cholédoque avec extraction de calcul, SAP
50.2B.12 ↔	Transsection hépatique et ligature de branches portales, par laparoscopie, 1ère étape ALPPS	51.41.09 ↔	Incision du cholédoque avec extraction de calcul, autre
50.2C.11 ↔	Bisegmentectomie gauche, par chirurgie ouverte, pour don d'organe par une personne vivante	51.41.11 ↔	Incision du cholédoque avec extraction de calcul, par chirurgie ouverte
50.2C.12 ↔	Bisegmentectomie gauche, par laparoscopie, pour don d'organe par une personne vivante	51.41.21 ↔	Incision du cholédoque avec extraction de calcul, par laparoscopie
50.2C.13 ↔	Hémihépatectomie gauche, par chirurgie ouverte, pour don d'organe par une personne vivante	51.42.00 ↔	Incision du cholédoque avec autre désobstruction, SAP
50.2C.14 ↔	Hémihépatectomie gauche, par laparoscopie, pour don d'organe par une personne vivante	51.42.09 ↔	Incision du cholédoque avec autre désobstruction, autre
50.2C.15 ↔	Hémihépatectomie droite, par chirurgie ouverte, pour don d'organe par une personne vivante	51.42.11 ↔	Incision du cholédoque avec autre désobstruction, par chirurgie ouverte
50.2C.16 ↔	Hémihépatectomie droite, par laparoscopie, pour don d'organe par une personne vivante	51.42.21 ↔	Incision du cholédoque avec autre désobstruction, par laparoscopie
50.50 ↔	Transplantation hépatique, SAP	51.43 ↔	Insertion de tube cholédocho-hépatique pour décompression
50.52 ↔	Transplantation hépatique, greffe de foie entier	51.44.00 ↔	Incision du canal cystique et des canaux hépatiques pour extraction de calcul, SAP
		51.44.09 ↔	Incision du canal cystique et des canaux hépatiques pour extraction de calcul, autre
		51.44.11 ↔	Incision du canal cystique et des canaux hépatiques pour extraction de calcul, par chirurgie ouverte
		51.44.21 ↔	Incision du canal cystique et des canaux hépatiques pour extraction de calcul, par laparoscopie
		51.49.00 ↔	Incision du canal cystique et des canaux hépatiques pour désobstruction, SAP

51.49.09 ↔	Incision du canal cystique et des canaux hépatiques pour désobstruction, autre	51.9A.83 ↔	Insertion ou remplacement de stent nu auto-expansible de voie biliaire, par chirurgie ouverte, 3 stents
51.49.11 ↔	Incision du canal cystique et des canaux hépatiques pour désobstruction, par chirurgie ouverte	51.9A.84 ↔	Insertion ou remplacement de stent nu auto-expansible de voie biliaire, par chirurgie ouverte, 4 stents
51.49.21 ↔	Incision du canal cystique et des canaux hépatiques pour désobstruction, par laparoscopie	51.9A.85 ↔	Insertion ou remplacement de stent nu auto-expansible de voie biliaire, par chirurgie ouverte, 5 stents
51.61 ↔	Excision de canal cystique persistant	51.9A.86 ↔	Insertion ou remplacement de stent nu auto-expansible de voie biliaire, par chirurgie ouverte, 6 stents et plus
51.62 ↔	Excision de l'ampoule de Vater (avec réimplantation du cholédoque)	51.9A.A1 ↔	Insertion ou remplacement de stent imprégné auto-expansible de voie biliaire, par chirurgie ouverte, 1 stent
51.63 ↔	Autre excision du cholédoque	51.9A.A2 ↔	Insertion ou remplacement de stent imprégné auto-expansible de voie biliaire, par chirurgie ouverte, 2 stents
51.69 ↔	Excision d'autre canal biliaire	51.9A.A3 ↔	Insertion ou remplacement de stent imprégné auto-expansible de voie biliaire, par chirurgie ouverte, 3 stents
51.71 ↔	Suture simple du cholédoque	51.9A.A4 ↔	Insertion ou remplacement de stent imprégné auto-expansible de voie biliaire, par chirurgie ouverte, 4 stents
51.72 ↔	Cholédocoplastie	51.9A.A5 ↔	Insertion ou remplacement de stent imprégné auto-expansible de voie biliaire, par chirurgie ouverte, 5 stents
51.79 ↔	Réparation du canal cystique et des canaux hépatiques	51.9A.A6 ↔	Insertion ou remplacement de stent imprégné auto-expansible de voie biliaire, par chirurgie ouverte, 6 stents et plus
51.81 ↔	Dilatation du sphincter d'Oddi	52.01.12 ↔	Drainage transgastrique d'un kyste pancréatique, par chirurgie ouverte
51.83 ↔	Sphinctéroplastie pancréatique	52.01.13 ↔	Drainage transgastrique d'un kyste pancréatique, par laparoscopie
51.89 ↔	Autres opérations du sphincter d'Oddi	52.01.22 ↔	Drainage transduodéal d'un kyste pancréatique, par chirurgie ouverte
51.91 ↔	Réparation de lacération de vésicule biliaire	52.01.23 ↔	Drainage transduodéal d'un kyste pancréatique, par laparoscopie
51.92 ↔	Fermeture de cholécystostomie	52.09.00 ↔	Autre pancréatotomie, SAP
51.93 ↔	Fermeture d'autre fistule biliaire	52.09.10 ↔	Autre pancréatotomie, incision du pancréas
51.94 ↔	Révision d'anastomose des voies biliaires	52.09.11 ↔	Autre pancréatotomie, incision du canal pancréatique
51.95.20 ↔	Ablation d'endoprothèse de voie biliaire, par chirurgie ouverte	52.09.99 ↔	Autre pancréatotomie, autre
51.95.21 ↔	Ablation d'endoprothèse de voie biliaire, par laparoscopie	52.12 ↔	Biopsie ouverte du pancréas
51.9A.41 ↔	Insertion ou remplacement de stent non auto-expansible de voie biliaire, par laparoscopie, 1 stent	52.22.00 ↔	Autre excision ou destruction de lésion ou tissu du pancréas et du canal pancréatique, SAP
51.9A.42 ↔	Insertion ou remplacement de stent non auto-expansible de voie biliaire, par laparoscopie, 2 stents et plus	52.22.99 ↔	Autre excision ou destruction de lésion ou tissu du pancréas et du canal pancréatique, autre
51.9A.51 ↔	Insertion ou remplacement de stent nu auto-expansible de voie biliaire, par laparoscopie, 1 stent	52.3 ↔	Marsupialisation de kyste pancréatique
51.9A.52 ↔	Insertion ou remplacement de stent nu auto-expansible de voie biliaire, par laparoscopie, 2 stents	52.4 ↔	Drainage interne de kyste pancréatique
51.9A.53 ↔	Insertion ou remplacement de stent nu auto-expansible de voie biliaire, par laparoscopie, 3 stents	52.50 ↔	Pancréatectomie partielle, SAP
51.9A.54 ↔	Insertion ou remplacement de stent nu auto-expansible de voie biliaire, par laparoscopie, 4 stents	52.51.10 ↔	Pancréatectomie céphalique conservant le pylore
51.9A.55 ↔	Insertion ou remplacement de stent nu auto-expansible de voie biliaire, par laparoscopie, 5 stents	52.51.20 ↔	Pancréatectomie céphalique conservant le duodénum
51.9A.56 ↔	Insertion ou remplacement de stent nu auto-expansible de voie biliaire, par laparoscopie, 6 stents et plus	52.51.31 ↔	Résection pancréatico-duodénale avec résection partielle de l'estomac
51.9A.61 ↔	Insertion ou remplacement de stent imprégné auto-expansible de voie biliaire, par laparoscopie, 1 stent	52.52.11 ↔	Pancréatectomie caudale, par chirurgie ouverte
51.9A.62 ↔	Insertion ou remplacement de stent imprégné auto-expansible de voie biliaire, par laparoscopie, 2 stents	52.52.12 ↔	Pancréatectomie caudale, par laparoscopie
51.9A.63 ↔	Insertion ou remplacement de stent imprégné auto-expansible de voie biliaire, par laparoscopie, 3 stents	52.54 ↔	Résection segmentaire du corps du pancréas
51.9A.64 ↔	Insertion ou remplacement de stent imprégné auto-expansible de voie biliaire, par laparoscopie, 4 stents	52.59 ↔	Pancréatectomie partielle, autre
51.9A.65 ↔	Insertion ou remplacement de stent imprégné auto-expansible de voie biliaire, par laparoscopie, 5 stents	52.60 ↔	Pancréatectomie totale, SAP
51.9A.66 ↔	Insertion ou remplacement de stent imprégné auto-expansible de voie biliaire, par laparoscopie, 6 stents et plus	52.61 ↔	Pancréatectomie totale avec gastrectomie partielle
51.9A.71 ↔	Insertion ou remplacement de stent non auto-expansible de voie biliaire, par chirurgie ouverte, 1 stent	52.62 ↔	Pancréatectomie totale conservant le pylore
51.9A.72 ↔	Insertion ou remplacement de stent non auto-expansible de voie biliaire, par chirurgie ouverte, 2 stents et plus	52.63 ↔	Pancréatectomie totale conservant le duodénum
51.9A.81 ↔	Insertion ou remplacement de stent nu auto-expansible de voie biliaire, par chirurgie ouverte, 1 stent	52.69 ↔	Pancréatectomie totale, autre
51.9A.82 ↔	Insertion ou remplacement de stent nu auto-expansible de voie biliaire, par chirurgie ouverte, 2 stents	52.82 ↔	Allogreffe du pancréas
		52.83.00 ↔	Hétéogreffe du pancréas, SAP
		52.83.10 ↔	Hétéogreffe du pancréas, retransplantation d'un segment de pancréas durant la même hospitalisation
		52.83.11 ↔	Hétéogreffe du pancréas, retransplantation du pancréas durant la même hospitalisation

52.83.99 ↔	Hétérogreffe du pancréas, autre	53.43.21 ↔	Opération de hernie ombilicale, par laparoscopie, avec implantation de membranes et filets
52.84 ↔	Autotransplantation de cellules d'îlots de Langerhans	53.49 ↔	Réparation de hernie ombilicale, autre
52.85 ↔	Allogreffe de cellules d'îlots de Langerhans	53.51.00 ↔	Opération de hernie incisionnelle sans implantation de membranes ou filets, SAP
52.86 ↔	Transplantation de cellules d'îlots de Langerhans, SAP	53.51.09 ↔	Opération de hernie incisionnelle sans implantation de membranes ou filets, autre
52.95.10 ↔	Extraction chirurgicale ouverte de calcul(s) du canal pancréatique	53.51.11 ↔	Opération de hernie incisionnelle sans implantation de membranes ou filets, par chirurgie ouverte
52.95.11 ↔	Extraction laparoscopique de calcul(s) du canal pancréatique	53.51.21 ↔	Opération de hernie incisionnelle sans implantation de membranes ou filets, par laparoscopie
52.95.20 ↔	Dilatation laparoscopique du canal pancréatique	53.52.11 ↔	Opération d'une autre hernie de la paroi abdominale, sans implantation de membranes ou filets, par chirurgie ouverte
52.95.30 ↔	Insertion chirurgicale ouverte de drain dans le canal pancréatique	53.52.21 ↔	Opération d'une autre hernie de la paroi abdominale, sans implantation de membranes ou filets, par laparoscopie
52.95.31 ↔	Insertion laparoscopique de drain dans le canal pancréatique	53.58 ↔	Opération d'une autre hernie de la paroi abdominale, sans implantation de membranes ou filets
52.95.40 ↔	Insertion ou remplacement d'un stent [prothèse] non auto-expansible dans le canal pancréatique, chirurgical ouvert	53.61.00 ↔	Opération de hernie incisionnelle avec implantation de membranes ou filets, SAP
52.95.41 ↔	Insertion ou remplacement d'un stent [prothèse] non auto-expansible dans le canal pancréatique, par laparoscopie	53.61.09 ↔	Opération de hernie incisionnelle avec implantation de membranes ou filets, autre
52.95.50 ↔	Insertion ou remplacement d'un stent [prothèse] auto-expansible dans le canal pancréatique, chirurgical ouvert	53.61.11 ↔	Opération de hernie incisionnelle avec implantation de membranes ou filets, par chirurgie ouverte
52.95.51 ↔	Insertion ou remplacement d'un stent [prothèse] auto-expansible dans le canal pancréatique, par laparoscopie	53.61.21 ↔	Opération de hernie incisionnelle avec implantation de membranes ou filets, par laparoscopie
52.95.60 ↔	Réparation laparoscopique du canal pancréatique	53.62.11 ↔	Opération d'une autre hernie de la paroi abdominale, avec implantation de membranes ou filets, par chirurgie ouverte
52.95.70 ↔	Réparation du pancréas	53.62.21 ↔	Opération d'une autre hernie de la paroi abdominale, avec implantation de membranes ou filets, par laparoscopie
52.95.90 ↔	Autre réparation du pancréas, autre opération endoscopique du pancréas	53.69 ↔	Opération d'une autre hernie de la paroi abdominale, avec implantation de membranes ou filets, autre
52.95.A1 ↔	Enlèvement d'un stent [prothèse] du canal pancréatique, par chirurgie ouverte	53.70 ↔	Réparation de hernie diaphragmatique, par voie abdominale, SAP
52.95.A2 ↔	Enlèvement d'un stent [prothèse] du canal pancréatique, par laparoscopie	53.71.11 ↔	Opération de hernie diaphragmatique par voie abdominale, par chirurgie ouverte, sans implantation de membranes et filets
52.96.11 ↔	Anastomose entre canal pancréatique et tractus gastro-intestinal, par chirurgie ouverte	53.71.21 ↔	Opération de hernie diaphragmatique par voie abdominale, par chirurgie ouverte, avec implantation de membranes et filets
52.96.21 ↔	Anastomose entre canal pancréatique et tractus gastro-intestinal, par laparoscopie	53.72.11 ↔	Opération de hernie diaphragmatique, par laparoscopie, sans implantation de membranes et filets
52.99.00 ↔	Autres opérations à ciel ouvert du pancréas, SAP	53.72.21 ↔	Opération de hernie diaphragmatique, par laparoscopie, avec implantation de membranes et filets
52.99.10 ↔	Autres opérations à ciel ouvert du pancréas, dilatation du canal pancréatique	53.79 ↔	Réparation de hernie diaphragmatique, par voie abdominale, autre
52.99.20 ↔	Autres opérations à ciel ouvert du pancréas, réparation du canal pancréatique	53.80 ↔	Réparation de hernie diaphragmatique, par voie thoracique et thoraco-abdominale, SAP
52.99.99 ↔	Autres opérations à ciel ouvert du pancréas, autre	53.81 ↔	Plicature du diaphragme
53.00 ↔	Réparation de hernie inguinale, SAP	53.82 ↔	Réparation [cure] de hernie parasternale
53.06.11 ↔	Opération de hernie inguinale, par chirurgie ouverte, sans implantation de membranes ou filets	53.83.11 ↔	Opération de hernie diaphragmatique par voie thoracique, par chirurgie ouverte, sans implantation de membranes et filets
53.06.21 ↔	Opération de hernie inguinale, par chirurgie ouverte, avec implantation de membranes et filets	53.83.21 ↔	Opération de hernie diaphragmatique par voie thoracique, par chirurgie ouverte, avec implantation de membranes et filets
53.07.11 ↔	Opération de hernie inguinale, par laparoscopie, sans implantation de membranes ou filets	53.84.11 ↔	Opération de hernie diaphragmatique, par thoracoscopie, sans implantation de membranes et filets
53.07.21 ↔	Opération de hernie inguinale, par laparoscopie, avec implantation de membranes et filets	53.84.21 ↔	Opération de hernie diaphragmatique, par thoracoscopie, avec implantation de membranes et filets
53.09 ↔	Réparation de hernie inguinale, autre	53.85.11 ↔	Opération de hernie diaphragmatique, par voie thoraco-abdominale, par chirurgie ouverte, sans implantation de membranes et filets
53.20 ↔	Opération de hernie crurale, SAP		
53.22.11 ↔	Opération de hernie crurale, par chirurgie ouverte, sans implantation de membranes ou filets		
53.22.21 ↔	Opération de hernie crurale, par chirurgie ouverte, avec implantation de membranes ou filets		
53.23.11 ↔	Opération de hernie crurale, par laparoscopie, sans implantation de membranes ou filets		
53.23.21 ↔	Opération de hernie crurale, par laparoscopie, avec implantation de membranes et filets		
53.29 ↔	Réparation de hernie crurale, autre		
53.40 ↔	Réparation de hernie ombilicale, SAP		
53.42.11 ↔	Opération de hernie ombilicale, par chirurgie ouverte, sans implantation de membranes ou filets		
53.42.21 ↔	Opération de hernie ombilicale, par chirurgie ouverte, avec implantation de membranes et filets		
53.43.11 ↔	Opération de hernie ombilicale, par laparoscopie, sans implantation de membranes ou filets		

53.85.21 ↔	Opération de hernie diaphragmatique par voie thoraco-abdominale, par chirurgie ouverte, avec implantation de membranes et filets	55.51.02 ↔	Néphrectomie pour transplantation d'organe d'un donneur vivant
53.89 ↔	Réparation de hernie diaphragmatique, par voie thoracique et thoraco-abdominale, autre	55.51.99 ↔	Néphro-urétérectomie, autre
53.9 ↔	Opération de hernie, autre	55.52 ↔	Néphrectomie du rein restant
54.11 ↔	Laparotomie exploratrice	55.53 ↔	Ablation de rein transplanté ou rejeté
54.12.00 ↔	Relaparotomie, SAP	55.54 ↔	Néphrectomie bilatérale
54.12.10 ↔	Laparotomie de second regard	55.61 ↔	Autogreffe rénale
54.12.11 ↔	Laparotomie de contrôle d'hémorragie post-opératoire	55.69.00 ↔	Autre greffe rénale, SAP
54.12.99 ↔	Relaparotomie, autre	55.69.10 ↔	Autre greffe rénale, allogénique
54.13 ↔	Laparotomie avec drainage	55.69.20 ↔	Autre greffe rénale, syngénique
54.19 ↔	Laparotomie, autre	55.69.30 ↔	Autre greffe rénale, en bloc
54.21.10 ↔	Laparoscopie, laparoscopie diagnostique	55.69.40 ↔	Autre greffe rénale, retransplantation rénale durant la même hospitalisation
54.21.30 ↔	Laparoscopie, laparoscopie avec drainage	55.69.99 ↔	Autre greffe rénale, autre
54.21.99 ↔	Laparoscopie, autre	55.7 ↔	Néphropexie
54.23 ↔	Biopsie péritonéale	55.81 ↔	Suture de lacération rénale
54.25 ↔	Lavage péritonéal	55.82 ↔	Fermeture de néphrostomie et de pyélostomie
54.3X.10 ↔	Omphalectomie	55.83 ↔	Fermeture d'autre fistule rénale
54.4X.11 ↔	Excision de mésentère	55.84 ↔	Réduction de torsion du pédicule rénal
54.4X.12 ↔	Excision d'épiploon	55.85 ↔	Symphyséotomie de rein en fer à cheval
54.4X.99 ↔	Excision ou destruction de tissu péritonéal et de lésion péritonéale, autre	55.86 ↔	Anastomose de rein
54.51 ↔	Lyse d'adhérences péritonéales, par laparoscopie	55.87 ↔	Correction de la jonction pyélo-urétérale
54.62 ↔	Autre suture différée de plaie abdominale granuleuse	55.89 ↔	Autre réparation de rein, autre
54.71.00 ↔	Cure de gastroschisis, SAP	55.91 ↔	Décapsulation de rein
54.71.10 ↔	Cure de gastroschisis avec transplant ou prothèse	55.99.10 ↔	Autres opérations du rein, révision d'opération du rein
54.71.99 ↔	Cure de gastroschisis, autre	56.2X.00 ↔	Urétérotomie, SAP
54.73 ↔	Autre réparation du péritoine	56.2X.10 ↔	Urétérotomie percutanée transrénale
54.74 ↔	Autre réparation de l'épiploon	56.2X.11 ↔	Urétérotomie percutanée transrénale avec extraction de calcul urinaire
54.75 ↔	Autre réparation du mésentère	56.2X.20 ↔	Urétérotomie par urétéroréno-scopie
54.92 ↔	Extraction de corps étranger de la cavité péritonéale	56.2X.30 ↔	Urétérotomie chirurgicale ouverte
54.94 ↔	Création d'un shunt péritonéo-vasculaire	56.2X.40 ↔	Urétérotomie par laparoscopie
54.99.31 ↔	Debulking par laparotomie	56.2X.99 ↔	Urétérotomie, autre
54.99.40 ↔	Révision de fistule cutanéopéritonéale (cathéter à demeure)	56.34 ↔	Biopsie de l'uretère, ouverte
54.99.50 ↔	Fermeture temporaire de la paroi abdominale	56.40 ↔	Urétérectomie, SAP
54.99.51 ↔	Ouverture et remise en place d'une fermeture temporaire de la paroi abdominale	56.41.00 ↔	Urétérectomie partielle, SAP
54.99.60 ↔	Lombotomie	56.41.10 ↔	Urétérectomie partielle, résection percutanée transvésicale du méat urétéral
54.99.61 ↔	Relombotomie	56.41.11 ↔	Urétérectomie partielle, résection transurétrale du méat urétéral
54.99.81 ↔	Révision sans remplacement de cathéters ainsi que de la pompe automatique programmable et rechargeable pour le drainage continu d'ascite	56.41.12 ↔	Urétérectomie partielle, résection chirurgicale ouverte du méat urétéral
54.99.82 ↔	Élimination d'une obstruction mécanique de cathéters d'une pompe automatique programmable et rechargeable pour drainage continu d'ascite	56.41.20 ↔	Urétérectomie partielle chirurgicale ouverte
54.99.84 ↔	Remplacement des cathéters de pompe automatique programmable et rechargeable pour le drainage continu d'ascite	56.41.21 ↔	Urétérectomie partielle par laparoscopie
54.A1 ↔	Excision et destruction de tissu rétropéritonéal	56.41.30 ↔	Urétérectomie partielle, résection de moignon urétéral
55.01.11 ↔	Néphrotomie chirurgicale ouverte	56.41.40 ↔	Résection transurétrale d'urétérocèle
55.01.12 ↔	Néphrotomie chirurgicale ouverte exploratrice	56.41.41 ↔	Résection chirurgicale ouverte d'urétérocèle
55.01.13 ↔	Néphrotomie chirurgicale ouverte pour ponction d'un kyste	56.41.49 ↔	Résection d'urétérocèle, autre voie d'abord
55.02.11 ↔	Néphrostomie chirurgicale ouverte	56.41.99 ↔	Urétérectomie partielle, autre
55.24 ↔	Biopsie ouverte du rein	56.42 ↔	Urétérectomie totale
55.31 ↔	Marsupialisation de lésion du rein	56.51.10 ↔	Formation d'urétéro-iléostomie cutanée, urétéro-iléo-cutanéostomie [conduit iléal] ou urétéro-colo-cutanéostomie [conduit colique/sigmoïde] par chirurgie ouverte
55.3A.11 ↔	Excision et destruction locale de lésion ou de tissu du rein, par chirurgie ouverte	56.51.11 ↔	Formation d'urétéro-iléostomie cutanée, urétéro-iléo-cutanéostomie [conduit iléal] ou urétéro-colo-cutanéostomie [conduit colique/sigmoïde] par laparoscopie
55.3A.12 ↔	Excision et destruction locale de lésion ou de tissu du rein, par laparoscopie	56.51.12 ↔	Formation d'urétéro-iléostomie cutanée avec interposition intestinale [conduit] (stomie non continente), autre voie d'abord
55.3A.13 ↔	Excision et destruction locale de lésion ou de tissu du rein, par urétéroréno-scopie	56.51.20 ↔	Formation d'urétéro-iléostomie cutanée par transformation d'autre dérivation urinaire supravésicale
55.3Y ↔	Excision et destruction locale de lésion ou de tissu du rein, autre	56.51.30 ↔	Formation d'urétéro-iléostomie cutanée avec réservoir intestinal (stomie continente)
55.4 ↔	Néphrectomie partielle	56.52.00 ↔	Révision d'urétéro-iléostomie cutanée, SAP
55.51.00 ↔	Néphro-urétérectomie SAP	56.52.10 ↔	Révision d'urétéro-iléostomie cutanée avec interposition intestinale [conduit]
55.51.01 ↔	Néphro-urétérectomie, sauf pour greffe		

56.52.20 ↔ Révision d'urétéro-iléostomie cutanée avec réservoir intestinal (stomie continente)	57.49.99 ↔ Autre excision ou destruction transurétrale de lésion ou de tissu vésical, autre
56.52.99 ↔ Révision d'urétéro-iléostomie cutanée, autre	57.51 ↔ Excision de l'ouraque
56.61.00 ↔ Formation d'autre urétérostomie cutanée, SAP	57.58 ↔ Excision ou destruction laparoscopique d'autre lésion ou de tissu de la vessie
56.61.10 ↔ Formation d'autre urétérostomie cutanée, urétéro-cutanéostomie et transurétérocutanéostomie par laparoscopie	57.59.00 ↔ Excision ou destruction ouverte d'autre lésion ou tissu vésical, SAP
56.61.20 ↔ Formation d'autre urétérostomie cutanée par transformation d'autre dérivation urinaire supravésicale	57.59.10 ↔ Excision ou destruction ouverte d'autre lésion ou tissu vésical, excision chirurgicale ouverte
56.61.99 ↔ Formation d'autre urétérostomie cutanée, autre	57.59.20 ↔ Excision ou destruction ouverte d'autre lésion ou tissu vésical, myectomie
56.62 ↔ Révision d'autre urétérostomie cutanée	57.59.99 ↔ Excision ou destruction ouverte d'autre lésion ou tissu vésical, autre
56.71.00 ↔ Dérivation urinaire dans l'intestin, SAP	57.6X.00 ↔ Cystectomie partielle, SAP
56.71.10 ↔ Urétéro-sigmoïdo-stomie avec formation de réservoir, par chirurgie ouverte	57.6X.10 ↔ Cystectomie partielle chirurgicale ouverte, sans néo-implantation d'uretère
56.71.11 ↔ Urétéro-sigmoïdo-stomie avec formation de réservoir, par laparoscopie	57.6X.11 ↔ Cystectomie partielle par laparoscopie, sans néo-implantation d'uretère
56.71.20 ↔ Dérivation urinaire dans l'intestin par transformation d'une autre dérivation urinaire supravésicale	57.6X.12 ↔ Cystectomie partielle chirurgicale ouverte, avec néo-implantation unilatérale ou bilatérale d'uretère
56.71.99 ↔ Dérivation urinaire dans l'intestin, autre	57.6X.13 ↔ Cystectomie partielle par laparoscopie, avec néo-implantation unilatérale ou bilatérale d'uretère
56.72 ↔ Révision d'anastomose urétéro-intestinale	57.6X.20 ↔ Cystectomie partielle, résection supra-trigonale ou subtotale chirurgicale ouverte, sans néo-implantation d'uretère
56.73 ↔ Néphrocystanastomose, SAP	57.6X.21 ↔ Cystectomie partielle, résection supra-trigonale ou subtotale par laparoscopie, sans néo-implantation d'uretère
56.74.00 ↔ Urétéro-cystonéostomie, SAP	57.6X.22 ↔ Cystectomie partielle, résection supra-trigonale ou subtotale chirurgicale ouverte, avec néo-implantation unilatérale ou bilatérale d'uretère
56.74.10 ↔ Urétéro-cystonéostomie, réalisation de plastie anti-reflux isolée (p. ex. selon Lich-Gregoir) par chirurgie ouverte	57.6X.23 ↔ Cystectomie partielle, résection supra-trigonale ou subtotale par laparoscopie, avec néo-implantation unilatérale ou bilatérale d'uretère
56.74.11 ↔ Urétéro-cystonéostomie, réalisation de plastie anti-reflux isolée (p. ex. selon Lich-Gregoir) par laparoscopie	57.6X.99 ↔ Cystectomie partielle, autre
56.74.20 ↔ Urétéro-cystonéostomie avec modelage urétéral	57.71.00 ↔ Cystectomie radicale, SAP
56.74.99 ↔ Urétéro-cystonéostomie, autre	57.71.10 ↔ Cystectomie radicale chirurgicale ouverte chez l'homme, sans urétrectomie
56.75 ↔ Transurétéro-urétérostomie	57.71.11 ↔ Cystectomie radicale par laparoscopie chez l'homme, sans urétrectomie
56.79 ↔ Autre anastomose ou dérivation de l'uretère	57.71.20 ↔ Cystectomie radicale chirurgicale ouverte chez l'homme, avec urétrectomie
56.81 ↔ Lyse d'adhérences intraluminales de l'uretère	57.71.21 ↔ Cystectomie radicale par laparoscopie chez l'homme, avec urétrectomie
56.82 ↔ Suture de lacération de l'uretère	57.71.30 ↔ Cystectomie radicale chirurgicale ouverte chez la femme, sans urétrectomie
56.83 ↔ Fermeture d'urétérostomie	57.71.31 ↔ Cystectomie radicale par laparoscopie chez la femme, sans urétrectomie
56.84.00 ↔ Fermeture d'autre fistule d'uretère, SAP	57.71.40 ↔ Cystectomie radicale chirurgicale ouverte chez la femme, avec urétrectomie
56.84.10 ↔ Fermeture chirurgicale ouverte de fistule urétéro-intestinale	57.71.41 ↔ Cystectomie radicale par laparoscopie chez la femme, avec urétrectomie
56.84.11 ↔ Fermeture de fistule urétéro-intestinale par laparoscopie	57.71.50 ↔ Cystectomie radicale, éviscération pelvienne [exentération] chirurgicale ouverte chez l'homme
56.84.20 ↔ Fermeture chirurgicale ouverte de fistule urétéro-vaginale	57.71.51 ↔ Cystectomie radicale, éviscération pelvienne [exentération] par laparoscopie chez l'homme
56.84.21 ↔ Fermeture de fistule urétéro-vaginale par laparoscopie	57.71.99 ↔ Cystectomie radicale, autre
56.84.22 ↔ Fermeture de fistule urétéro-vaginale par voie vaginale	57.79.00 ↔ Autre cystectomie totale, SAP
56.84.99 ↔ Fermeture d'autre fistule d'uretère, autre	57.79.10 ↔ Autre cystectomie totale, cystectomie simple chirurgicale ouverte chez l'homme
56.85 ↔ Urétéropexie	57.79.11 ↔ Autre cystectomie totale, cystectomie simple par laparoscopie chez l'homme
56.86 ↔ Ablation de ligature de l'uretère	57.79.20 ↔ Autre cystectomie totale, cystectomie simple chirurgicale ouverte chez la femme
56.89 ↔ Réparation de l'uretère, autre	57.79.21 ↔ Autre cystectomie totale, cystectomie simple par laparoscopie chez la femme
56.92 ↔ Implantation de stimulateur urétéral électronique	57.79.99 ↔ Autre cystectomie totale, autre
56.93 ↔ Remplacement de stimulateur urétéral électronique	57.81 ↔ Suture de lacération de la vessie
56.94 ↔ Enlèvement de stimulateur urétéral électronique	57.83 ↔ Réparation de fistule vésico-intestinale
56.95 ↔ Ligature de l'uretère	57.84.00 ↔ Fermeture d'autre fistule vésicale, SAP
57.12 ↔ Lyse d'adhérences intraluminales avec incision de la vessie	
57.21 ↔ Vésicostomie	
57.22 ↔ Révision de vésicostomie	
57.23.00 ↔ Appendicovésicostomie, SAP	
57.23.11 ↔ Création d'une appendicovésicostomie	
57.23.12 ↔ Révision superficielle d'une appendicovésicostomie	
57.23.13 ↔ Révision profonde d'une appendicovésicostomie	
57.23.99 ↔ Appendicovésicostomie, autre	
57.34 ↔ Biopsie ouverte de la vessie	
57.49.00 ↔ Autre excision ou destruction transurétrale de lésion ou de tissu vésical, SAP	
57.49.11 ↔ Autre destruction transurétrale de lésion ou de tissu vésical	
57.49.12 ↔ Autre résection transurétrale de lésion ou de tissu vésical	

57.84.10 ↔	Fermeture chirurgicale ouverte de fistule vésico-vaginale (par voie abdominale)	58.49.21 ↔	Réparation de l'urètre en deux temps, première séance, avec la muqueuse buccale ou vésicale
57.84.11 ↔	Fermeture de fistule vésico-vaginale par voie vaginale	58.49.29 ↔	Autre réparation de l'urètre en deux temps, première séance, autre reconstruction
57.84.12 ↔	Fermeture de fistule vésico-vaginale par voie transvésicale	58.49.30 ↔	Réparation de l'urètre en deux temps, deuxième séance, SAP
57.84.13 ↔	Fermeture de fistule vésico-vaginale par laparoscopie	58.49.31 ↔	Réparation de l'urètre en deux temps, deuxième séance, avec la peau du prépuce ou du pénis
57.84.20 ↔	Fermeture chirurgicale ouverte de fistule vésico-cutanée	58.49.33 ↔	Réparation de l'urètre en deux temps, deuxième séance, avec la muqueuse buccale ou vésicale
57.84.21 ↔	Fermeture de fistule vésico-cutanée par laparoscopie	58.49.39 ↔	Réparation de l'urètre en deux temps, deuxième séance, autre
57.84.99 ↔	Fermeture d'autre fistule vésicale, autre	58.49.40 ↔	Révision de réparation de l'urètre
57.85 ↔	Cysto-urétroplastie et plastie du col vésical	58.49.99 ↔	Autre réparation de l'urètre, autre
57.86 ↔	Réparation d'exstrophie vésicale	58.93.11 ↔	Implantation de sphincter vésical artificiel
57.87.00 ↔	Reconstruction de la vessie, SAP	58.94.00 ↔	Traitement ajustable de l'incontinence urinaire, SAP
57.87.10 ↔	Reconstruction de la vessie, réparation chirurgicale ouverte avec iléon, côlon ou estomac	58.94.11 ↔	Implantation de système ajustable pour le traitement de l'incontinence urinaire
57.87.11 ↔	Reconstruction de la vessie, réparation par laparoscopie avec iléon, côlon ou estomac	58.94.21 ↔	Enlèvement de système ajustable pour le traitement de l'incontinence urinaire
57.87.20 ↔	Transformation chirurgicale ouverte d'autre dérivation urinaire supravésicale en une vessie de remplacement	58.94.31 ↔	Révision sans remplacement de système ajustable pour le traitement de l'incontinence urinaire
57.87.21 ↔	Transformation d'autre dérivation urinaire supravésicale en une vessie de remplacement par laparoscopie	58.94.99 ↔	Traitement ajustable de l'incontinence urinaire, autre
57.87.30 ↔	Plastie chirurgicale ouverte de réduction de la vessie	59.00 ↔	Dissection rétropéritonéale, SAP
57.87.31 ↔	Reconstruction de la vessie, plastie de réduction de la vessie par laparoscopie	59.02 ↔	Autre lyse d'adhérences périrénales ou périurétérales
57.87.40 ↔	Reconstruction de la vessie, plastie chirurgicale ouverte d'augmentation de la vessie	59.03.00 ↔	Lyse d'adhérences périrénales ou périurétérales par laparoscopie, SAP
57.87.41 ↔	Reconstruction de la vessie, plastie d'augmentation de la vessie par laparoscopie	59.03.10 ↔	Urétérolyse sans repositionnement intrapéritonéal, par laparoscopie
57.87.99 ↔	Reconstruction de la vessie, autre	59.03.11 ↔	Urétérolyse avec repositionnement intrapéritonéal, par laparoscopie
57.88 ↔	Autre anastomose vésicale	59.03.99 ↔	Lyse d'adhérences périrénales ou périurétérales par laparoscopie, autre
57.89 ↔	Autre réparation de la vessie, autre	59.09 ↔	Autre incision de tissu périrénal ou périurétéral
58.41 ↔	Suture de laceration de l'urètre	59.11 ↔	Autre lyse d'adhérences périvésicales
58.42 ↔	Fermeture d'urétrostomie	59.12 ↔	Lyse d'adhérences périvésicales par laparoscopie
58.43.00 ↔	Fermeture d'autre fistule urétrale, SAP	59.21 ↔	Biopsie de tissu périrénal ou périvésical
58.43.10 ↔	Fermeture chirurgicale ouverte de fistule uréthro-vaginale (voie abdominale)	59.3 ↔	Plicature de la jonction uréthro-vésicale
58.43.11 ↔	Fermeture de fistule uréthro-vaginale par laparoscopie	59.4 ↔	Opération de soutien suprapubien
58.43.12 ↔	Fermeture de fistule uréthro-vaginale par voie vaginale	59.5 ↔	Suspension urétrale rétropubienne
58.43.20 ↔	Fermeture de fistule uréthro-cutanée	59.6 ↔	Suspension para-urétrale
58.43.30 ↔	Fermeture de fistule uréthro-rectale	59.71 ↔	Cysto-urétropexie avec muscle releveur
58.43.99 ↔	Fermeture d'autre fistule urétrale, autre	59.72 ↔	Injection d'implant dans l'urètre et/ou dans le col vésical
58.44 ↔	Réanastomose de l'urètre	59.73.00 ↔	Suspension transvaginale, SAP
58.45.00 ↔	Réparation d'hypospadias ou d'épispadias, SAP	59.73.10 ↔	Suspension transvaginale par une bande de soutènement alloplastique, SAP
58.45.10 ↔	Réparation d'hypospadias ou d'épispadias chez la femme	59.73.11 ↔	Suspension transvaginale par une bande de soutènement alloplastique, bande vaginale sans tension [TVT]
58.45.20 ↔	Réparation d'hypospadias ou d'épispadias chez l'homme, redressement pénien et cordectomie	59.73.12 ↔	Suspension transvaginale par une bande de soutènement alloplastique, bandelette transobturatrice [TOT]
58.45.21 ↔	Réparation d'hypospadias ou d'épispadias chez l'homme, autre procédure	59.73.19 ↔	Suspension transvaginale par une bande de soutènement alloplastique, autre
58.45.99 ↔	Réparation d'hypospadias ou d'épispadias, autre	59.73.99 ↔	Suspension transvaginale, autre
58.46.00 ↔	Autre reconstruction de l'urètre, SAP	59.74 ↔	Opération de suspension chez l'homme
58.46.10 ↔	Autre reconstruction de l'urètre, reconstruction de la partie distale de l'urètre après lésion traumatique	59.79 ↔	Autre réparation d'incontinence urinaire de stress
58.46.11 ↔	Autre reconstruction de l'urètre, reconstruction de la partie prostatique ou de la partie membraneuse de l'urètre après lésion traumatique	59.91 ↔	Excision de tissu périrénal ou périvésical
58.46.99 ↔	Autre reconstruction de l'urètre, autre	59.92 ↔	Autres opérations de tissu périrénal ou périvésical
58.49.10 ↔	Réparation de l'urètre en un temps avec la peau du prépuce ou du pénis	59.95 ↔	Fragmentation de calcul(s) urinaire(s) par ultrasons
58.49.11 ↔	Réparation de l'urètre en un temps avec la muqueuse buccale ou vésicale, autre reconstruction	59.99 ↔	Autres opérations du système urinaire, autre
58.49.20 ↔	Réparation de l'urètre en deux temps, première séance, avec la peau du prépuce ou du pénis	60.0 ↔	Incision de la prostate
		60.14 ↔	Biopsie des vésicules séminales, ouverte
		60.20 ↔	Prostatectomie transurétrale, SAP
		60.21.11 ↔	Prostatectomie transurétrale induite au laser avec contact du laser
		60.21.12 ↔	Prostatectomie transurétrale induite au laser sans contact du laser

60.22 ↔	Prostatectomie transurétrale, électroréssection et électrovaporisation de tissu prostatique	62.3X.99 ↔	Orchidectomie unilatérale, autre
60.29 ↔	Prostatectomie transurétrale, autre	62.41 ↔	Ablation simultanée des deux testicules
60.3 ↔	Prostatectomie suprapubienne	62.42 ↔	Ablation du testicule restant
60.4 ↔	Prostatectomie rétropubienne	62.5 ↔	Orchidopexie
60.5X.00 ↔	Prostatectomie radicale, SAP	62.61 ↔	Suture de lacération de testicule
60.5X.10 ↔	Prostatectomie radicale laparoscopique	62.69 ↔	Autre réparation de testicule
60.5X.20 ↔	Prostatectomie radicale périnéale	62.99.20 ↔	Déplacement chirurgical d'un testicule abdominal
60.5X.30 ↔	Prostatectomie radicale rétropubienne	62.99.30 ↔	Prélèvement de tissu du testicule ou de l'épididyme pour préparation aux fins d'insémination artificielle
60.5X.99 ↔	Prostatectomie radicale, autre	63.1 ↔	Excision de varicocèle et d'hydrocèle de cordon spermatique
60.61.00 ↔	Excision locale de lésion de la prostate, SAP	63.2 ↔	Excision de kyste de l'épididyme
60.61.10 ↔	Excision locale de lésion de la prostate, abord transurétral	63.3 ↔	Excision d'autre lésion ou tissu du cordon spermatique et de l'épididyme
60.61.11 ↔	Excision locale de lésion de la prostate, abord suprapubien transvésical	63.4 ↔	Épididymectomie
60.61.12 ↔	Excision locale de lésion de la prostate, abord rétropubien	63.51 ↔	Suture de lacération de cordon spermatique et de l'épididyme
60.61.13 ↔	Excision locale de lésion de la prostate, abord périnéal	63.53 ↔	Greffe de cordon spermatique
60.61.99 ↔	Excision locale de lésion de la prostate, autre	63.59 ↔	Réparation de cordon spermatique et d'épididyme, autre
60.62 ↔	Prostatectomie par voie périnéale	63.81 ↔	Suture de lacération de canal déférent et d'épididyme
60.69 ↔	Autre prostatectomie, autre	63.82 ↔	Reconstruction de canal déférent sectionné chirurgicalement
60.72 ↔	Incision de vésicule séminale	63.83 ↔	Épididymovasostomie
60.73 ↔	Excision de vésicule séminale	63.84 ↔	Ablation de ligature du canal déférent
60.79 ↔	Opérations des vésicules séminales, autre	63.85 ↔	Ablation de valve du canal déférent
60.81 ↔	Incision de tissu périprostatique	63.89 ↔	Réparation du canal déférent et d'épididyme, autre
60.82 ↔	Excision du tissu périprostatique	63.92 ↔	Épididymotomie
60.93 ↔	Réparation de la prostate	63.93 ↔	Incision du cordon spermatique
60.96 ↔	Destruction transurétrale de tissu prostatique par thérapie par micro-ondes	63.94 ↔	Lyse d'adhérence du cordon spermatique
60.97 ↔	Autre destruction transurétrale de tissu prostatique par thérapie	63.95 ↔	Insertion de valve dans le canal déférent
61.0X.00 ↔	Incision et drainage de scrotum et de tunique vaginale, SAP	63.99 ↔	Autres opérations de cordon spermatique, épididyme et canal déférent, autre
61.0X.10 ↔	Incision et drainage de scrotum et de tunique vaginale pour extraction de corps étranger	64.3X.00 ↔	Amputation du pénis, SAP
61.0X.99 ↔	Incision et drainage de scrotum et de tunique vaginale, autre	64.3X.10 ↔	Amputation partielle du pénis
61.2 ↔	Excision d'hydrocèle de la tunique vaginale	64.3X.11 ↔	Amputation totale du pénis
61.3X.00 ↔	Excision ou destruction de lésion ou de tissu du scrotum, SAP	64.3X.12 ↔	Amputation du pénis, émasclation
61.3X.10 ↔	Excision ou destruction de lésion ou de tissu du scrotum, résection partielle	64.3X.99 ↔	Amputation du pénis, autre
61.3X.11 ↔	Excision ou destruction de lésion ou de tissu du scrotum, résection totale	64.41 ↔	Suture de lacération du pénis
61.3X.12 ↔	Excision ou destruction de lésion ou de tissu du scrotum, résection radicale	64.42 ↔	Libération de chordée du pénis
61.3X.99 ↔	Excision ou destruction de lésion ou de tissu du scrotum, autre	64.43 ↔	Construction du pénis
61.42 ↔	Réparation de fistule du scrotum	64.44.00 ↔	Reconstruction du pénis, SAP
61.49 ↔	Réparation de scrotum et de tunique vaginale, autre	64.44.10 ↔	Reconstruction du pénis, étirement du tissu pénien
61.92 ↔	Excision de lésion de la tunique vaginale, sauf hydrocèle	64.44.11 ↔	Reconstruction du pénis, correction d'une transposition pénoscrotale ou d'un cryptopénis (concealed penis ou buried penis)
61.99 ↔	Opérations de scrotum et tunique vaginale, autre	64.44.99 ↔	Reconstruction du pénis, autre
62.0 ↔	Incision de testicule	64.45 ↔	Réimplantation du pénis
62.12 ↔	Biopsie de testicule, ouverte	64.51 ↔	Opération pour transformation de sexe, transformation du féminin vers le masculin
62.2 ↔	Excision de lésion de testicule	64.52 ↔	Opération pour transformation de sexe, transformation du masculin vers le féminin
62.3X.00 ↔	Orchidectomie unilatérale, SAP	64.59 ↔	Opération pour transformation de sexe, autre
62.3X.10 ↔	Orchidectomie unilatérale, scrotale, sans épидидymectomie	64.95 ↔	Insertion ou remplacement de prothèse de pénis, non gonflable
62.3X.11 ↔	Orchidectomie unilatérale, scrotale, avec épидидymectomie	64.97 ↔	Insertion ou remplacement de prothèse gonflable du pénis
62.3X.20 ↔	Orchidectomie unilatérale, testicule inguinal, sans épидидymectomie	64.98.20 ↔	Opération de vascularisation ou d'occlusion veineuse (dans la dysfonction érectile)
62.3X.21 ↔	Orchidectomie unilatérale, testicule inguinal, avec épидидymectomie	64.98.30 ↔	Opération de shunt du corps caverneux
62.3X.30 ↔	Orchidectomie unilatérale chirurgicale ouverte, testicule abdominal	64.98.40 ↔	Révision de prothèse pénienne interne
62.3X.31 ↔	Orchidectomie unilatérale par laparoscopie, testicule abdominal	65.01 ↔	Ovariectomie laparoscopique
62.3X.40 ↔	Orchidectomie unilatérale radicale	65.09 ↔	Ovariectomie, autre
		65.12 ↔	Autre biopsie de l'ovaire
		65.13 ↔	Biopsie d'ovaire par laparoscopie
		65.14 ↔	Autres interventions diagnostiques par laparoscopie sur l'ovaire
		65.21 ↔	Marsupialisation de kyste ovarien
		65.22 ↔	Résection cunéiforme de l'ovaire
		65.23 ↔	Marsupialisation de kyste ovarien par laparoscopie

65.24 ↔	Résection cunéiforme de l'ovaire par laparoscopie	66.74 ↔	Salpingo-utérostomie
65.25 ↔	Autre excision ou destruction locale de l'ovaire par laparoscopie	66.79.00 ↔	Autre réparation (plastie) de trompe de Fallope, SAP
65.29 ↔	Autre excision ou destruction locale de l'ovaire	66.79.10 ↔	Autre réparation (plastie) de trompe de Fallope, par chirurgie ouverte (abdominale)
65.30 ↔	Ovariectomie, SAP	66.79.20 ↔	Autre réparation (plastie) de trompe de Fallope, par voie vaginale
65.31 ↔	Ovariectomie par laparoscopie	66.79.21 ↔	Autre réparation (plastie) de trompe de Fallope, par voie vaginale, assistée par laparoscopie
65.32 ↔	Ovariectomie, par chirurgie ouverte	66.79.30 ↔	Autre réparation (plastie) de trompe de Fallope, par laparoscopie
65.33 ↔	Ovariectomie, par voie vaginale	66.79.99 ↔	Autre réparation (plastie) de trompe de Fallope, autre
65.34 ↔	Ovariectomie, par voie vaginale, assistée par laparoscopie	66.93 ↔	Insertion ou remplacement de prothèse de trompe de Fallope
65.39 ↔	Ovariectomie, autre	66.94 ↔	Retrait de prothèse de trompe de Fallope
65.40 ↔	Salpingo-ovariectomie, SAP	66.96 ↔	Dilatation de trompe de Fallope
65.41 ↔	Salpingo-ovariectomie par laparoscopie	66.97 ↔	Implantation du pavillon de la trompe utérine dans la paroi utérine
65.42 ↔	Salpingo-ovariectomie, par chirurgie ouverte	66.A0 ↔	Destruction et occlusion des trompes de Fallope, SAP
65.43 ↔	Salpingo-ovariectomie, par voie vaginale	66.A1 ↔	Destruction et occlusion des trompes de Fallope, par chirurgie ouverte
65.44 ↔	Salpingo-ovariectomie, par voie vaginale, assistée par laparoscopie	66.A2 ↔	Destruction et occlusion des trompes de Fallope, par laparoscopie
65.49 ↔	Salpingo-ovariectomie, autre	66.A3 ↔	Destruction et occlusion des trompes de Fallope, par voie vaginale
65.71 ↔	Autre suture simple de l'ovaire	66.A4 ↔	Destruction et occlusion des trompes de Fallope, par voie vaginale, assistée par laparoscopie
65.72 ↔	Autre réimplantation d'ovaire	66.A9 ↔	Destruction et occlusion des trompes de Fallope, autre
65.73 ↔	Autre salpingo-ovarioplastie	66.B0 ↔	Excision et destruction de tissu ou lésion de la trompe de Fallope, SAP
65.74 ↔	Suture simple de l'ovaire par laparoscopie	66.B1 ↔	Excision et destruction de tissu ou lésion de la trompe de Fallope, par chirurgie ouverte
65.75 ↔	Réimplantation d'ovaire par laparoscopie	66.B2 ↔	Excision et destruction de tissu ou lésion de la trompe de Fallope, par voie vaginale
65.76 ↔	Salpingo-ovarioplastie par laparoscopie	66.B3 ↔	Excision et destruction de tissu ou lésion de la trompe de Fallope, par voie vaginale, assistée par laparoscopie
65.79 ↔	Réparation d'ovaire, autre	66.B4 ↔	Excision et destruction de tissu ou lésion de la trompe de Fallope, par laparoscopie
65.81.00 ↔	Adhésiolyse d'ovaire et de trompe de Fallope par laparoscopie, SAP	66.B9 ↔	Excision et destruction de tissu ou lésion de la trompe de Fallope, autre
65.81.10 ↔	Adhésiolyse tubo-ovariennes du péritoine pelvien de la femme par laparoscopie	67.4X.00 ↔	Amputation du col utérin, SAP
65.81.99 ↔	Adhésiolyse d'ovaire et de trompe de Fallope par laparoscopie, autre	67.4X.10 ↔	Résection radicale du moignon du col utérin, SAP
65.89.00 ↔	Autre adhésiolyse d'ovaire et de trompe de Fallope, SAP	67.4X.11 ↔	Résection radicale du moignon du col utérin, sans lymphadénectomie, par chirurgie ouverte (abdominale)
65.89.10 ↔	Autre adhésiolyse d'ovaire et de trompe de Fallope, par chirurgie ouverte	67.4X.12 ↔	Résection radicale du moignon du col utérin, sans lymphadénectomie, par voie vaginale
65.89.11 ↔	Autre adhésiolyse d'ovaire et de trompe de Fallope, avec traitement microchirurgical	67.4X.13 ↔	Résection radicale du moignon du col utérin, sans lymphadénectomie, par voie vaginale, assistée par laparoscopie
65.89.12 ↔	Autre adhésiolyse tubo-ovariennes du péritoine pelvien de la femme, par chirurgie ouverte	67.4X.14 ↔	Résection radicale du moignon du col utérin, sans lymphadénectomie, par laparoscopie
65.89.13 ↔	Autre adhésiolyse tubo-ovariennes du péritoine pelvien de la femme, avec traitement microchirurgical	67.4X.20 ↔	Résection radicale du moignon du col utérin, avec lymphadénectomie, SAP
65.89.99 ↔	Autre adhésiolyse d'ovaire et de trompe de Fallope, autre	67.4X.21 ↔	Résection radicale du moignon du col utérin, avec lymphadénectomie, par chirurgie ouverte (abdominale)
65.92 ↔	Greffe d'ovaire	67.4X.22 ↔	Résection radicale du moignon du col utérin, avec lymphadénectomie, par voie vaginale
65.93 ↔	Rupture manuelle de kyste d'ovaire	67.4X.23 ↔	Résection radicale du moignon du col utérin, avec lymphadénectomie, par voie vaginale, assistée par laparoscopie
65.94 ↔	Dénervation d'ovaire	67.4X.24 ↔	Résection radicale du moignon du col utérin, avec lymphadénectomie, par laparoscopie
65.95 ↔	Libération de torsion d'ovaire	67.4X.29 ↔	Résection radicale du moignon du col utérin, avec lymphadénectomie, autre
65.99 ↔	Autres opérations d'ovaire, autre	67.4X.30 ↔	Excision de moignon du col utérin
66.00 ↔	Salpingotomie, SAP	67.4X.99 ↔	Amputation du col utérin, autre
66.03 ↔	Salpingotomie, par chirurgie ouverte		
66.04 ↔	Salpingotomie, par laparoscopie		
66.05 ↔	Salpingotomie, par voie vaginale		
66.06 ↔	Salpingotomie, par voie vaginale, assistée par laparoscopie		
66.09 ↔	Salpingotomie, autre		
66.40 ↔	Salpingectomie, SAP		
66.41.11 ↔	Salpingectomie totale, par chirurgie ouverte		
66.41.21 ↔	Salpingectomie totale, par laparoscopie		
66.41.31 ↔	Salpingectomie totale, par voie vaginale		
66.41.41 ↔	Salpingectomie totale, par voie vaginale, assistée par laparoscopie		
66.42.11 ↔	Salpingectomie partielle, par chirurgie ouverte		
66.42.21 ↔	Salpingectomie partielle, par laparoscopie		
66.42.31 ↔	Salpingectomie partielle, par voie vaginale		
66.42.41 ↔	Salpingectomie partielle, par voie vaginale, assistée par laparoscopie		
66.49 ↔	Salpingectomie, autre		
66.71 ↔	Suture simple de trompe de Fallope		
66.72 ↔	Salpingo-oophorostomie		
66.73 ↔	Salpingo-salpingostomie		

67.51 ↔	Cerclage transabdominal du col utérin	69.49.00 ↔	Autre réparation de l'utérus et métroplastie, SAP
67.61 ↔	Suture de lacération du col utérin	69.49.10 ↔	Autre réparation de l'utérus et métroplastie, par chirurgie ouverte (abdominale)
67.62 ↔	Réparation de fistule du col utérin	69.49.20 ↔	Autre réparation de l'utérus et métroplastie, par voie vaginale
68.0 ↔	Hystérotomie	69.49.21 ↔	Autre réparation de l'utérus et métroplastie, par voie vaginale, assistée par laparoscopie
68.13 ↔	Biopsie ouverte de l'utérus	69.49.30 ↔	Autre réparation de l'utérus et métroplastie, par laparoscopie
68.14 ↔	Biopsie ouverte des ligaments utérins	69.49.99 ↔	Autre réparation de l'utérus et métroplastie, autre
68.21.10 ↔	Section de synéchie de l'endomètre, SAP	69.51 ↔	Aspiration curetage d'utérus pour interruption de grossesse
68.21.11 ↔	Section de synéchie de l'endomètre par hystéroscopie	69.52 ↔	Aspiration curetage d'utérus après accouchement ou avortement
68.21.99 ↔	Section de synéchie de l'endomètre, autre	69.6 ↔	Technique chirurgicale pour provoquer ou réguler le flux menstruel
68.22.00 ↔	Incision ou excision de septum congénital de l'utérus, SAP	69.93 ↔	Insertion de laminaire
68.22.10 ↔	Incision ou excision de septum congénital de l'utérus, par voie vaginale	70.12 ↔	Culdotomie
68.22.11 ↔	Incision ou excision de septum congénital de l'utérus par hystéroscopie, sans contrôle	70.13 ↔	Lyse d'adhérences intraluminales du vagin
68.22.12 ↔	Incision ou excision de septum congénital de l'utérus par hystéroscopie, assistée par laparoscopie	70.23 ↔	Biopsie du cul-de-sac
68.22.13 ↔	Incision ou excision de septum congénital de l'utérus par hystéroscopie, sous contrôle échographique	70.41 ↔	Colpectomie subtotale
68.22.99 ↔	Incision ou excision de septum congénital de l'utérus, autre	70.42 ↔	Colpectomie totale
68.29.1G ↔	Excision et destruction de lésion ou de tissu de l'utérus, par chirurgie ouverte (abdominale)	70.43 ↔	Colpectomie étendue (radicale)
68.29.1H ↔	Excision et destruction de lésion ou de tissu de l'utérus, par voie vaginale, assistée par laparoscopie	70.49 ↔	Oblitération et excision subtotale ou totale du vagin, autre
68.29.1I ↔	Excision et destruction de lésion ou de tissu de l'utérus, par laparoscopie	70.50 ↔	Réparation de cystocèle et de rectocèle
68.29.46 ↔	Excision et destruction d'un ou plusieurs myomes de l'utérus, par chirurgie ouverte (abdominale)	70.51 ↔	Réparation de cystocèle
68.29.47 ↔	Excision et destruction d'un ou plusieurs myomes de l'utérus, par voie vaginale, assistée par laparoscopie	70.52.00 ↔	Réparation de rectocèle, SAP
68.29.48 ↔	Excision et destruction d'un ou plusieurs myomes de l'utérus, par laparoscopie	70.52.10 ↔	Plastie du cul-de-sac de Douglas
68.29.4A ↔	Excision et destruction d'un ou plusieurs myomes de l'utérus, par voie transcervicale	70.52.99 ↔	Réparation de rectocèle, autre
68.29.4B ↔	Excision et destruction d'un ou plusieurs myomes de l'utérus, par voie transcutanée	70.53 ↔	Réparation de cystocèle et de rectocèle, avec greffon ou prothèse
68.30 ↔	Hystérectomie subtotale, SAP	70.54 ↔	Réparation de cystocèle, avec greffon ou prothèse
68.31 ↔	Hystérectomie subtotale, par laparoscopie	70.55 ↔	Réparation de rectocèle, avec greffon ou prothèse
68.32 ↔	Hystérectomie subtotale, par chirurgie ouverte	70.61.00 ↔	Construction vaginale, SAP
68.39 ↔	Hystérectomie subtotale, autre	70.61.11 ↔	Construction d'un vagin par greffe de peau pédiculée du pénis (pour changement de sexe)
68.40 ↔	Hystérectomie totale, SAP	70.61.99 ↔	Construction vaginale, autre
68.41 ↔	Hystérectomie totale, par laparoscopie	70.62 ↔	Reconstruction vaginale
68.42 ↔	Hystérectomie totale, par chirurgie ouverte	70.63 ↔	Construction vaginale, avec greffon ou prothèse
68.43 ↔	Hystérectomie totale, par voie vaginale	70.64 ↔	Reconstruction vaginale, avec greffon ou prothèse
68.44 ↔	Hystérectomie totale, par voie vaginale, assistée par laparoscopie [LAVH]	70.72.00 ↔	Réparation de fistule colo-vaginale, SAP
68.49 ↔	Hystérectomie totale, autre	70.72.10 ↔	Réparation de fistule colo-vaginale, par chirurgie ouverte (abdominale)
68.60 ↔	Hystérectomie radicale, SAP	70.72.20 ↔	Réparation de fistule colo-vaginale, par voie vaginale
68.61 ↔	Hystérectomie radicale par laparoscopie	70.72.30 ↔	Réparation de fistule colo-vaginale, par laparoscopie
68.62 ↔	Hystérectomie radicale, par chirurgie ouverte	70.72.99 ↔	Réparation de fistule colo-vaginale, autre
68.63 ↔	Hystérectomie radicale, par voie vaginale	70.73.00 ↔	Réparation de fistule recto-vaginale, SAP
68.64 ↔	Hystérectomie radicale, par voie vaginale, assistée par laparoscopie [LARVH]	70.73.10 ↔	Réparation de fistule recto-vaginale, par chirurgie ouverte (abdominale)
68.6A ↔	Hystérectomie radicale, autre	70.73.20 ↔	Réparation de fistule recto-vaginale, par voie vaginale
68.8 ↔	Éviscération pelvienne	70.73.30 ↔	Réparation de fistule recto-vaginale, par laparoscopie
69.01 ↔	Dilatation et curetage utérin pour interruption de grossesse	70.73.99 ↔	Réparation de fistule recto-vaginale, autre
69.02 ↔	Dilatation et curetage utérin après accouchement ou avortement	70.74 ↔	Réparation d'autre fistule vagino-entérique
69.19 ↔	Autre excision ou destruction de l'utérus et des structures de soutien	70.75 ↔	Réparation d'autre fistule vaginale
69.21 ↔	Opération d'interposition	70.77 ↔	Suspension et fixation du vagin
69.22 ↔	Autre suspension utérine	70.78 ↔	Suspension et fixation du vagin, avec greffon ou prothèse
69.23 ↔	Réparation vaginale d'inversion utérine chronique	70.79.10 ↔	Autre colporraphie du vagin avec plastie du plancher pelvien
69.29 ↔	Autre réparation de l'utérus et des structures de soutien	70.8 ↔	Oblitération de la voûte vaginale
69.3 ↔	Dénervation utérine paracervicale	70.93 ↔	Autres opérations du cul-de-sac, avec greffon ou prothèse
69.41 ↔	Suture de lacération de l'utérus	71.5 ↔	Vulvectomie radicale
69.42 ↔	Fermeture de fistule de l'utérus	71.61 ↔	Vulvectomie partielle
		71.62 ↔	Vulvectomie totale
		71.72 ↔	Réparation de fistule de vulve ou de périnée
		71.73 ↔	Construction de l'orifice vaginal
		73.94 ↔	Pubiotomie pour faciliter l'accouchement

74.0X.00 ↔	Césarienne classique, SAP	76.31.21 ↔	Mandibulectomie partielle avec interruption de continuité et reconstruction alloplastique
74.0X.10 ↔	Césarienne classique, primaire	76.31.29 ↔	Mandibulectomie partielle avec autre reconstruction
74.0X.20 ↔	Césarienne classique, secondaire	76.31.99 ↔	Mandibulectomie partielle, autre
74.0X.99 ↔	Césarienne classique, autre	76.39.00 ↔	Ostectomie partielle d'autre os de la face, SAP
74.1X.00 ↔	Césarienne isthmique basse, SAP	76.39.10 ↔	Ostectomie partielle d'autre os de la face, reconstruction avec transplant microvascularisé et anastomosé
74.1X.10 ↔	Césarienne isthmique basse, primaire	76.39.11 ↔	Ostectomie partielle d'autre os de la face, reconstruction des tissus mous et durs
74.1X.20 ↔	Césarienne isthmique basse, secondaire	76.39.19 ↔	Ostectomie partielle d'autre os de la face, autre réparation
74.1X.99 ↔	Césarienne isthmique basse, autre	76.39.99 ↔	Ostectomie partielle d'autre os de la face, autre
74.2X.00 ↔	Césarienne extrapéritonéale, SAP	76.41.00 ↔	Mandibulectomie totale avec reconstruction simultanée, SAP
74.2X.10 ↔	Césarienne extrapéritonéale, primaire	76.41.10 ↔	Mandibulectomie totale et reconstruction simultanée, reconstruction avec transplant microvascularisé et anastomosé
74.2X.20 ↔	Césarienne extrapéritonéale, secondaire	76.41.99 ↔	Mandibulectomie totale avec reconstruction simultanée, autre
74.2X.99 ↔	Césarienne extrapéritonéale, autre	76.42 ↔	Autre mandibulectomie totale
74.3 ↔	Ablation de grossesse ectopique extratubaire	76.43.00 ↔	Autre reconstruction de la mandibule, SAP
74.4X.00 ↔	Césarienne d'autre type spécifié, SAP	76.43.10 ↔	Autre reconstruction de la mandibule avec transplant microvascularisé et anastomosé
74.4X.10 ↔	Césarienne d'autre type spécifié, primaire	76.43.11 ↔	Insertion d'implant CAD pour réparer un défaut mandibulaire simple
74.4X.20 ↔	Césarienne d'autre type spécifié, secondaire	76.43.12 ↔	Insertion d'implant CAD pour réparer un défaut mandibulaire important ou complexe
74.4X.99 ↔	Césarienne d'autre type spécifié, autre	76.43.99 ↔	Autre reconstruction de la mandibule, autre
74.99.00 ↔	Autre césarienne de type non spécifié, SAP	76.44.00 ↔	Ostectomie totale d'autre os de la face avec reconstruction simultanée, SAP
74.99.10 ↔	Autre césarienne de type non spécifié, primaire	76.44.10 ↔	Ostectomie totale d'autre os de la face, reconstruction avec transplant microvascularisé et anastomosé
74.99.20 ↔	Autre césarienne de type non spécifié, secondaire	76.44.11 ↔	Ostectomie totale d'autre os de la face, reconstruction avec transplant non vascularisé
74.99.99 ↔	Autre césarienne de type non spécifié, autre	76.44.19 ↔	Ostectomie totale d'autre os de la face, avec autre reconstruction
75.50 ↔	Réparation de déchirure obstétricale récente de l'utérus, SAP	76.44.99 ↔	Ostectomie totale d'autre os de la face avec reconstruction simultanée, autre
75.51 ↔	Réparation de déchirure obstétricale récente du col utérin	76.45 ↔	Autre ostectomie totale d'os de la face
75.52 ↔	Réparation de déchirure obstétricale récente du corps utérin	76.46.00 ↔	Autre reconstruction d'autre os de la face, SAP
75.61 ↔	Réparation de déchirure obstétricale récente de la vessie et de l'urètre	76.46.10 ↔	Autre reconstruction d'autre os de la face avec transplant microvascularisé et anastomosé
75.93 ↔	Correction chirurgicale d'utérus inversé	76.46.99 ↔	Autre reconstruction d'autre os de la face, autre
75.C2 ↔	Création de shunt chez le fœtus, guidée par échographie	76.5X.00 ↔	Arthroplastie temporo-mandibulaire, SAP
75.C3 ↔	Destruction de tissu fœtal, guidée par échographie	76.5X.10 ↔	Condylectomie avec reconstruction de l'articulation temporo-mandibulaire
75.C4 ↔	Embolisation thérapeutique chez le fœtus, guidée par échographie	76.5X.19 ↔	Condylectomie sur l'articulation temporo-mandibulaire, autre
75.C8.00 ↔	Interventions sur le cœur du fœtus, guidées par échographie, SAP	76.5X.20 ↔	Discoplastie avec reconstruction de l'articulation temporo-mandibulaire
75.C8.11 ↔	Dilatation de valves cardiaques par cathéter à ballonnet, guidée par échographie	76.5X.29 ↔	Discoplastie sur l'articulation temporo-mandibulaire, autre
75.C8.99 ↔	Interventions sur le cœur du fœtus, guidées par échographie, autre	76.5X.30 ↔	Extirpation du disque articulaire [dissectomie] avec reconstruction de l'articulation temporo-mandibulaire
75.C9 ↔	Traitements invasifs du fœtus, guidés par échographie, autre	76.5X.39 ↔	Extirpation du disque articulaire [dissectomie] de l'articulation temporo-mandibulaire, autre
75.D0 ↔	Traitements fœtoscopiques invasifs du fœtus, SAP	76.5X.40 ↔	Résection du tubercule articulaire de l'articulation temporo-mandibulaire
75.D1 ↔	Destruction et excision fœtoscopique de tissu fœtal	76.5X.41 ↔	Plastie de reconstruction de l'articulation temporo-mandibulaire
75.D2 ↔	Insertion et enlèvement fœtoscopiques d'un ballonnet trachéal	76.5X.42 ↔	Stabilisation (limitant la mobilité) de l'articulation temporo-mandibulaire
75.D9 ↔	Traitements fœtoscopiques invasifs du fœtus, autre	76.5X.50 ↔	Extraction arthroscopique de souris de l'articulation temporo-mandibulaire
75.E0 ↔	Interventions chirurgicales ouvertes sur le fœtus, SAP	76.5X.59 ↔	Extraction de souris de l'articulation temporo-mandibulaire, autre
75.E1 ↔	Intervention chirurgicale à utérus ouvert, pour l'excision de tissu fœtal	76.5X.60 ↔	Implantation d'endoprothèse dans l'articulation temporo-mandibulaire
75.E2 ↔	Intervention chirurgicale à utérus ouvert, pour une reconstruction plastique sur le fœtus		
75.E9 ↔	Interventions chirurgicales ouvertes sur le fœtus, autre		
76.01 ↔	Séquestrectomie d'os de la face		
76.09.10 ↔	Réostéotomie après réduction de fracture d'os de la face		
76.2X.00 ↔	Excision ou destruction locale de lésion et de tissu d'os de la face, SAP		
76.2X.10 ↔	Décortication d'os de la face		
76.2X.11 ↔	Excision de tissu périostique d'os de la face		
76.2X.20 ↔	Destruction de lésion et de tissu d'os de la face		
76.2X.31 ↔	Excision d'os pour greffe, os de la face		
76.2X.99 ↔	Excision ou destruction locale de lésion et de tissu d'os de la face, autre		
76.31.00 ↔	Mandibulectomie partielle, SAP		
76.31.10 ↔	Mandibulectomie partielle sans reconstruction		
76.31.20 ↔	Mandibulectomie partielle et reconstruction avec transplant microvascularisé et anastomosé		

76.5X.61 ↔	Remplacement d'endoprothèse dans l'articulation temporo-mandibulaire	76.66.99 ↔	Ostéoplastie [ostéotomie] totale de l'os maxillaire, autre
76.5X.70 ↔	Implantation d'une endoprothèse totale d'articulation temporo-mandibulaire avec des composants préfabriqués	76.67 ↔	Génioplastie de réduction
76.5X.71 ↔	Implantation d'une endoprothèse totale d'articulation temporo-mandibulaire avec des composants CAD-CAM [CAO/FAO]	76.68 ↔	Génioplastie d'augmentation
76.5X.90 ↔	Autre arthroplastie ou discoplastie de l'articulation temporo-mandibulaire	76.69.10 ↔	Ostéotomie de déplacement du massif facial de type Le Fort II ou Le Fort III, sans distraction
76.5X.99 ↔	Arthroplastie temporo-mandibulaire, autre	76.69.20 ↔	Ostéotomie de déplacement du massif facial de type Le Fort II, avec distraction
76.61.00 ↔	Ostéoplastie fermée [ostéotomie] de branche mandibulaire, SAP	76.69.21 ↔	Ostéotomie de déplacement du massif facial de type Le Fort II, combinée avec autre ostéotomie, avec distraction
76.61.10 ↔	Ostéoplastie fermée [ostéotomie] de branche mandibulaire, sans distraction	76.69.30 ↔	Ostéotomie de déplacement du massif facial de type Le Fort III, avec distraction
76.61.20 ↔	Ostéoplastie fermée [ostéotomie] de branche mandibulaire, avec distraction	76.69.40 ↔	Ostéotomie de déplacement du massif facial de type Le Fort III, combinée avec ostéotomie de type Le Fort I, avec distraction
76.61.99 ↔	Ostéoplastie fermée [ostéotomie] de branche mandibulaire, autre	76.69.90 ↔	Autre ostéotomie de déplacement du massif facial
76.62.00 ↔	Ostéoplastie ouverte [ostéotomie] de branche mandibulaire, SAP	76.70 ↔	Réduction de fracture d'os de la face, SAP
76.62.10 ↔	Ostéoplastie ouverte [ostéotomie] de branche mandibulaire, sans distraction	76.72 ↔	Réduction ouverte de fracture de l'os malaire et de l'arcade zygomatique
76.62.20 ↔	Ostéoplastie ouverte [ostéotomie] de branche mandibulaire, avec distraction	76.74 ↔	Réduction ouverte de fracture du maxillaire
76.62.99 ↔	Ostéoplastie ouverte [ostéotomie] de branche mandibulaire, autre	76.76.00 ↔	Réduction ouverte de fracture de la mandibule, SAP
76.63.00 ↔	Ostéoplastie [ostéotomie] du corps de la mandibule, SAP	76.76.10 ↔	Réduction ouverte de fracture simple du corps mandibulaire
76.63.10 ↔	Ostéoplastie [ostéotomie] de l'os maxillaire de la crête alvéolaire latérale ou avec interruption de continuité frontale, sans distraction	76.76.11 ↔	Réduction ouverte de fracture multiple du corps mandibulaire
76.63.11 ↔	Ostéoplastie [ostéotomie] de l'os maxillaire de la crête alvéolaire latérale ou avec interruption de continuité de la branche mandibulaire horizontale, sans distraction	76.76.20 ↔	Réduction ouverte (abord externe) de fracture unique ou multiple de branche mandibulaire
76.63.12 ↔	Ostéoplastie [ostéotomie] pour déplacement du menton, sans distraction	76.76.21 ↔	Réduction ouverte (abord transoral) de fracture unique ou multiple de branche mandibulaire
76.63.20 ↔	Déplacement du processus alvéolaire par distraction horizontale après ostéotomie	76.76.30 ↔	Réduction ouverte (abord transoral ou externe) de fracture de processus articulaire de la mandibule
76.63.21 ↔	Déplacement de la mandibule par distraction après ostéotomie sur la branche mandibulaire horizontale	76.76.99 ↔	Réduction ouverte de fracture de la mandibule, autre
76.63.99 ↔	Ostéoplastie [ostéotomie] du corps de la mandibule, autre	76.77.00 ↔	Réduction ouverte de fracture alvéolo-dentaire, SAP
76.64 ↔	Autre chirurgie orthognathique de la mandibule	76.77.10 ↔	Réduction ouverte de fracture alvéolo-dentaire de l'os maxillaire
76.65.00 ↔	Ostéoplastie [ostéotomie] segmentaire de l'os maxillaire, SAP	76.77.11 ↔	Réduction ouverte de fracture alvéolo-dentaire de la mandibule
76.65.10 ↔	Ostéoplastie [ostéotomie] segmentaire de l'os maxillaire, sans distraction	76.77.99 ↔	Réduction ouverte de fracture alvéolo-dentaire, autre
76.65.20 ↔	Ostéotomie de l'os maxillaire de la crête alvéolaire frontale, avec distraction	76.78.11 ↔	Réduction endoscopique de fracture de paroi antérieure de sinus frontal
76.65.21 ↔	Ostéotomie de l'os maxillaire de la crête alvéolaire latérale, avec distraction	76.78.21 ↔	Réduction endoscopique de fracture orbitaire
76.65.22 ↔	Ostéotomie de l'os maxillaire de la crête alvéolaire frontale et latérale en plusieurs segments, avec distraction	76.79.00 ↔	Autre réduction ouverte de fracture d'os de la face, SAP
76.65.99 ↔	Ostéoplastie [ostéotomie] segmentaire de l'os maxillaire, autre	76.79.10 ↔	Autre réduction ouverte de fracture de toit de l'orbite
76.66.00 ↔	Ostéoplastie [ostéotomie] totale de l'os maxillaire, SAP	76.79.11 ↔	Autre réduction ouverte de fracture de paroi orbitaire latérale
76.66.10 ↔	Ostéoplastie [ostéotomie] totale de l'os maxillaire, sans distraction	76.79.19 ↔	Autre réduction ouverte d'autre fracture orbitaire
76.66.20 ↔	Ostéotomie de l'os maxillaire de type Le Fort I d'un seul tenant, avec distraction	76.79.20 ↔	Autre réduction ouverte de fracture de paroi de sinus frontal
76.66.21 ↔	Ostéotomie de l'os maxillaire de type Le Fort I en deux segments, avec distraction	76.79.30 ↔	Autre réduction ouverte de fracture naso-ethmoïdale
76.66.22 ↔	Ostéotomie de l'os maxillaire de type Le Fort I en trois ou quatre segments, avec distraction	76.79.31 ↔	Autre réduction ouverte de fracture centrolatérale du massif facial
76.66.30 ↔	Reconstruction et plastie d'augmentation de l'os maxillaire par greffe d'os total	76.79.39 ↔	Autre réduction ouverte d'autre fracture latérale du massif facial
		76.79.40 ↔	Autre réduction ouverte de fractures multiples du massif facial
		76.79.99 ↔	Autre réduction ouverte de fracture d'os de la face, autre
		76.91.00 ↔	Greffe osseuse d'os de la face, SAP
		76.91.10 ↔	Greffe osseuse d'os de la face
		76.91.11 ↔	Greffe osseuse d'os de la face, fragment à pédicule vascularisé
		76.91.99 ↔	Greffe osseuse d'os de la face, autre
		76.92.20 ↔	Insertion d'un implant CAD au niveau des os de la face, sans participation de la boîte crânienne, jusqu'à 2 régions

76.92.21 ↔	Insertion d'un implant CAD au niveau des os de la face, sans participation de la boîte crânienne, 3 régions et plus	77.09.11 ↔	Séquestrectomie, phalanges de la main, avec insertion de réservoir médicamenteux
76.92.30 ↔	Insertion d'implant CAD pour réparer un défaut maxillaire simple	77.11.10 ↔	Incision osseuse sans section, clavicule et omoplate, exploration et forage de l'os
76.92.31 ↔	Insertion d'implant CAD pour réparer un défaut maxillaire important ou complexe	77.11.11 ↔	Incision osseuse sans section, clavicule et omoplate, extraction de corps étranger
76.94 ↔	Réduction ouverte de luxation temporo-mandibulaire	77.11.12 ↔	Incision osseuse sans section, clavicule et omoplate, insertion et enlèvement de réservoir médicamenteux
76.97 ↔	Ablation de matériel de fixation interne d'os de la face	77.11.13 ↔	Incision osseuse sans section, clavicule et omoplate, drainage
77.00 ↔	Séquestrectomie, SAP	77.11.20 ↔	Incision osseuse sans section, côtes et sternum, exploration et forage de l'os
77.01.00 ↔	Séquestrectomie, clavicule, omoplate, côtes et sternum, SAP	77.11.21 ↔	Incision osseuse sans section, côtes et sternum, extraction de corps étranger
77.01.10 ↔	Séquestrectomie, clavicule et omoplate, sans insertion de réservoir médicamenteux	77.11.22 ↔	Incision osseuse sans section, côtes et sternum, insertion et enlèvement de réservoir médicamenteux
77.01.11 ↔	Séquestrectomie, clavicule et omoplate, avec insertion de réservoir médicamenteux	77.11.23 ↔	Incision osseuse sans section, côtes et sternum, drainage
77.01.20 ↔	Séquestrectomie, côtes et sternum, sans insertion de réservoir médicamenteux	77.11.99 ↔	Autre incision osseuse sans section, clavicule, omoplate, côtes et sternum, autre
77.01.21 ↔	Séquestrectomie, côtes et sternum, avec insertion de réservoir médicamenteux	77.12.00 ↔	Autre incision osseuse sans section, humérus, SAP
77.01.99 ↔	Séquestrectomie, clavicule, omoplate, côtes et sternum, autre	77.12.10 ↔	Autre incision osseuse sans section, humérus, exploration et forage de l'os
77.02.00 ↔	Séquestrectomie, humérus, SAP	77.12.11 ↔	Autre incision osseuse sans section, humérus, extraction de corps étranger
77.02.10 ↔	Séquestrectomie, humérus, sans insertion de réservoir médicamenteux	77.12.12 ↔	Autre incision osseuse sans section, humérus, insertion et enlèvement de réservoir médicamenteux
77.02.11 ↔	Séquestrectomie, humérus, avec insertion de réservoir médicamenteux	77.12.13 ↔	Autre incision osseuse sans section, humérus, drainage
77.02.99 ↔	Séquestrectomie, humérus, autre	77.12.99 ↔	Autre incision osseuse sans section, humérus, autre
77.03.00 ↔	Séquestrectomie, radius et cubitus, SAP	77.13.00 ↔	Autre incision osseuse sans section, radius et cubitus, SAP
77.03.10 ↔	Séquestrectomie, radius et cubitus, sans insertion de réservoir médicamenteux	77.13.10 ↔	Autre incision osseuse sans section, radius et cubitus, exploration et forage de l'os
77.03.11 ↔	Séquestrectomie, radius et cubitus, avec insertion de réservoir médicamenteux	77.13.11 ↔	Autre incision osseuse sans section, radius et cubitus, extraction de corps étranger
77.03.99 ↔	Séquestrectomie, radius et cubitus, autre	77.13.12 ↔	Autre incision osseuse sans section, radius et cubitus, insertion et enlèvement de réservoir médicamenteux
77.04.00 ↔	Séquestrectomie, os du carpe et du métacarpe, SAP	77.13.13 ↔	Autre incision osseuse sans section, radius et cubitus, drainage
77.04.10 ↔	Séquestrectomie, os du carpe et du métacarpe, sans insertion de réservoir médicamenteux	77.13.99 ↔	Autre incision osseuse sans section, radius et cubitus, autre
77.04.11 ↔	Séquestrectomie, os du carpe et du métacarpe, avec insertion de réservoir médicamenteux	77.14.00 ↔	Autre incision osseuse sans section, os du carpe et du métacarpe, SAP
77.04.99 ↔	Séquestrectomie, os du carpe et du métacarpe, autre	77.14.10 ↔	Autre incision osseuse sans section, os du carpe et du métacarpe, exploration et forage de l'os
77.05.00 ↔	Séquestrectomie, fémur, SAP	77.14.11 ↔	Autre incision osseuse sans section, os du carpe et du métacarpe, extraction de corps étranger
77.05.10 ↔	Séquestrectomie, fémur, sans insertion de réservoir médicamenteux	77.14.12 ↔	Autre incision osseuse sans section, os du carpe et du métacarpe, insertion et enlèvement de réservoir médicamenteux
77.05.11 ↔	Séquestrectomie, fémur, avec insertion de réservoir médicamenteux	77.14.13 ↔	Autre incision osseuse sans section, os du carpe et du métacarpe, drainage
77.05.99 ↔	Séquestrectomie, fémur, autre	77.14.99 ↔	Autre incision osseuse sans section, os du carpe et du métacarpe, autre
77.06.00 ↔	Séquestrectomie, rotule, SAP	77.15.00 ↔	Autre incision osseuse sans section, fémur, SAP
77.06.10 ↔	Séquestrectomie, rotule, sans insertion de réservoir médicamenteux	77.15.10 ↔	Autre incision osseuse sans section, fémur (autre partie), exploration et forage de l'os
77.06.11 ↔	Séquestrectomie, rotule, avec insertion de réservoir médicamenteux	77.15.11 ↔	Autre incision osseuse sans section, fémur, extraction de corps étranger
77.06.99 ↔	Séquestrectomie, rotule, autre	77.15.12 ↔	Autre incision osseuse sans section, fémur, insertion et enlèvement de réservoir médicamenteux
77.07.00 ↔	Séquestrectomie, tibia et péroné, SAP	77.15.13 ↔	Autre incision osseuse sans section, fémur, drainage
77.07.10 ↔	Séquestrectomie, tibia et péroné, sans insertion de réservoir médicamenteux	77.15.20 ↔	Autre incision osseuse sans section, fémur, exploration et forage de l'os du col fémoral
77.07.11 ↔	Séquestrectomie, tibia et péroné, avec insertion de réservoir médicamenteux	77.15.99 ↔	Autre incision osseuse sans section, fémur, autre
77.07.99 ↔	Séquestrectomie, tibia et péroné, autre	77.16.00 ↔	Autre incision osseuse sans section, rotule, SAP
77.08.00 ↔	Séquestrectomie, os du tarse et du métatarse, SAP	77.16.10 ↔	Autre incision osseuse sans section, rotule, exploration et forage de l'os
77.08.10 ↔	Séquestrectomie, os du tarse et du métatarse, sans insertion de réservoir médicamenteux		
77.08.11 ↔	Séquestrectomie, os du tarse et du métatarse, avec insertion de réservoir médicamenteux		
77.08.99 ↔	Séquestrectomie, os du tarse et du métatarse, autre		
77.09.00 ↔	Séquestrectomie, autre site spécifié, sauf os de la face, SAP		
77.09.10 ↔	Séquestrectomie, phalanges de la main, sans insertion de réservoir médicamenteux		

77.16.11 ↔	Autre incision osseuse sans section, rotule, extraction de corps étranger	77.19.11 ↔	Incision osseuse, phalanges de la main, extraction de corps étranger
77.16.12 ↔	Autre incision osseuse sans section, rotule, insertion et enlèvement de réservoir médicamenteux	77.19.12 ↔	Incision osseuse, phalanges de la main, insertion et enlèvement de réservoir médicamenteux
77.16.13 ↔	Autre incision osseuse sans section, rotule, drainage	77.19.13 ↔	Incision osseuse, phalanges de la main, drainage
77.16.99 ↔	Autre incision osseuse sans section, rotule, autre	77.19.19 ↔	Autre incision osseuse de phalanges de la main
77.17.00 ↔	Autre incision osseuse sans section, tibia et péroné, SAP	77.19.30 ↔	Incision osseuse, os pelvien, exploration et forage de l'os
77.17.10 ↔	Autre incision osseuse sans section, tibia et péroné, exploration et forage de l'os	77.19.31 ↔	Incision osseuse, os pelvien, extraction de corps étranger
77.17.11 ↔	Autre incision osseuse sans section, tibia et péroné, extraction de corps étranger	77.19.32 ↔	Incision osseuse, os pelvien, insertion et enlèvement de réservoirs médicamenteux
77.17.12 ↔	Autre incision osseuse sans section, tibia et péroné, insertion et enlèvement de réservoir médicamenteux	77.19.33 ↔	Incision osseuse, os pelvien, drainage
77.17.13 ↔	Autre incision osseuse sans section, tibia et péroné, drainage	77.19.39 ↔	Autre incision osseuse, autre incision de l'os pelvien
77.17.99 ↔	Autre incision osseuse sans section, tibia et péroné, autre	77.19.40 ↔	Incision osseuse, phalanges du pied, exploration et forage de l'os
77.18.00 ↔	Autre incision osseuse sans section, os du tarse et du métatarse, SAP	77.19.41 ↔	Incision osseuse, phalanges du pied, extraction de corps étranger
77.18.10 ↔	Autre incision osseuse sans section, astragale, SAP	77.19.42 ↔	Incision osseuse, phalanges du pied, insertion et enlèvement de réservoir médicamenteux
77.18.11 ↔	Autre incision osseuse sans section, astragale, exploration et forage de l'os	77.19.43 ↔	Incision osseuse, phalanges du pied, drainage
77.18.12 ↔	Autre incision osseuse sans section, astragale, extraction de corps étranger	77.19.49 ↔	Autre incision osseuse de phalanges du pied
77.18.13 ↔	Autre incision osseuse sans section, astragale, pose et enlèvement d'un implant médicamenteux	77.19.90 ↔	Incision osseuse, autre site spécifié, exploration et forage de l'os
77.18.14 ↔	Autre incision osseuse sans section, astragale, drainage	77.19.91 ↔	Incision osseuse, autre site spécifié, extraction de corps étranger
77.18.19 ↔	Autre incision osseuse sans section, astragale, autre	77.19.92 ↔	Incision osseuse, autre site spécifié, insertion et enlèvement de réservoir médicamenteux
77.18.20 ↔	Autre incision osseuse sans section, calcanéum, SAP	77.19.93 ↔	Incision osseuse, autre site spécifié, drainage
77.18.21 ↔	Autre incision osseuse sans section, calcanéum, exploration et forage de l'os	77.19.99 ↔	Incision osseuse, autre site spécifié, sauf os de la face, autre
77.18.22 ↔	Autre incision osseuse sans section, calcanéum, extraction de corps étranger	77.21.10 ↔	Ostéotomie cunéiforme, omoplate
77.18.23 ↔	Autre incision osseuse sans section, calcanéum, pose et enlèvement d'implant médicamenteux	77.21.11 ↔	Ostéotomie cunéiforme, clavicule
77.18.24 ↔	Autre incision osseuse sans section, calcanéum, drainage	77.21.20 ↔	Ostéotomie cunéiforme, côte
77.18.29 ↔	Autre incision osseuse sans section, calcanéum, autre	77.21.21 ↔	Ostéotomie cunéiforme, sternum
77.18.30 ↔	Autre incision osseuse sans section, autre os du tarse, SAP	77.22 ↔	Ostéotomie cunéiforme, humérus
77.18.31 ↔	Autre incision osseuse sans section, autre os du tarse, exploration et forage de l'os	77.23 ↔	Ostéotomie cunéiforme, radius et cubitus
77.18.32 ↔	Autre incision osseuse sans section, autre os du tarse, extraction de corps étranger	77.24 ↔	Ostéotomie cunéiforme, os du carpe et du métacarpe
77.18.33 ↔	Autre incision osseuse sans section, autre os du tarse, pose et enlèvement d'implant médicamenteux	77.25.00 ↔	Ostéotomie cunéiforme, fémur, SAP
77.18.34 ↔	Autre incision osseuse sans section, autre os du tarse, drainage	77.25.10 ↔	Ostéotomie cunéiforme, col fémoral
77.18.39 ↔	Autre incision osseuse sans section, autre os du tarse, autre	77.25.20 ↔	Ostéotomie cunéiforme d'autre partie du fémur
77.18.40 ↔	Autre incision osseuse sans section, os du métatarse, SAP	77.25.99 ↔	Ostéotomie cunéiforme, fémur, autre
77.18.41 ↔	Autre incision osseuse sans section, os du métatarse, exploration et forage de l'os	77.27.00 ↔	Ostéotomie cunéiforme, tibia et péroné, SAP
77.18.42 ↔	Autre incision osseuse sans section, os du métatarse, extraction de corps étranger	77.27.10 ↔	Ostéotomie cunéiforme, tibia
77.18.43 ↔	Autre incision osseuse sans section, os du métatarse, pose et enlèvement d'implant médicamenteux	77.27.20 ↔	Ostéotomie cunéiforme, péroné
77.18.44 ↔	Autre incision osseuse sans section, os du métatarse, drainage	77.27.99 ↔	Ostéotomie cunéiforme, tibia et péroné, autre
77.18.49 ↔	Autre incision osseuse sans section, os du métatarse, autre	77.28.00 ↔	Ostéotomie cunéiforme, os du tarse et du métatarse, SAP
77.18.99 ↔	Autre incision osseuse sans section, os du tarse et du métatarse, autre	77.28.10 ↔	Ostéotomie cunéiforme, astragale
77.19.00 ↔	Incision osseuse, autre site spécifié, sauf os de la face, SAP	77.28.20 ↔	Ostéotomie cunéiforme, calcanéum
77.19.10 ↔	Incision osseuse, phalanges de la main, exploration et forage de l'os	77.28.30 ↔	Ostéotomie cunéiforme, autres os du tarse
		77.28.40 ↔	Ostéotomie cunéiforme, os du métatarse
		77.28.99 ↔	Ostéotomie cunéiforme, os du tarse et du métatarse, autre
		77.29.10 ↔	Ostéotomie cunéiforme, phalanges de la main
		77.29.30 ↔	Ostéotomie cunéiforme, os pelvien
		77.29.40 ↔	Ostéotomie cunéiforme, phalanges du pied
		77.31.10 ↔	Autre section osseuse d'omoplate
		77.31.11 ↔	Autre section osseuse de clavicule
		77.31.12 ↔	Ostéotomie complexe (pluridimensionnelle) d'omoplate (avec correction axiale)
		77.31.13 ↔	Ostéotomie complexe (pluridimensionnelle) de clavicule (avec correction axiale)
		77.31.20 ↔	Autre section osseuse de côte
		77.31.21 ↔	Autre section osseuse du sternum
		77.32.10 ↔	Corticotomie et transport de segment huméral
		77.33.00 ↔	Autre section osseuse, radius et cubitus, SAP
		77.33.10 ↔	Corticotomie et transport de segment radial et cubital

77.33.11 ↔	Ostéotomie complexe (pluridimensionnelle) (avec correction axiale) du radius et de l'ulna	77.57 ↔	Cure d'orteil en griffe
77.33.20 ↔	Section osseuse du cubitus distal et de la diaphyse cubitale	77.58 ↔	Autre excision, arthrodèse ou cure de déformation d'orteil
77.33.99 ↔	Autre section osseuse, radius et cubitus, autre	77.5A ↔	Autre exostosectomie d'hallux valgus et rigidus
77.34.00 ↔	Autre section osseuse, os du carpe et du métacarpe, SAP	77.61.10 ↔	Excision locale et destruction de lésion ou de tissu osseux, clavicule et omoplate
77.34.10 ↔	Section osseuse, ostéotomie de rotation d'os du carpe et du métacarpe	77.61.11 ↔	Excision locale et destruction de lésion ou de tissu osseux, côte
77.34.11 ↔	Section osseuse, ostéotomie complexe (pluridimensionnelle) d'os du carpe et du métacarpe	77.61.12 ↔	Excision locale et destruction de lésion ou de tissu osseux, sternum
77.34.99 ↔	Autre section osseuse, os du carpe et du métacarpe, autre	77.61.20 ↔	Débridement, clavicule et omoplate
77.35.00 ↔	Autre section osseuse, fémur, SAP	77.62.00 ↔	Excision locale et destruction de lésion ou de tissu osseux, humérus, SAP
77.35.10 ↔	Ostéotomie de rotation du col fémoral	77.62.20 ↔	Débridement, humérus
77.35.11 ↔	Corticotomie et transport de segment du col fémoral	77.62.99 ↔	Excision locale et destruction de lésion ou de tissu osseux, humérus, autre
77.35.12 ↔	Ostéotomie complexe (pluridimensionnelle) du col fémoral (avec correction axiale)	77.63.00 ↔	Excision locale et destruction de lésion ou de tissu osseux, radius et cubitus, SAP
77.35.19 ↔	Autre section osseuse du col fémoral	77.63.20 ↔	Débridement, radius et cubitus
77.35.20 ↔	Ostéotomie de rotation d'autre partie du fémur	77.63.99 ↔	Excision locale et destruction de lésion ou de tissu osseux, radius et cubitus, autre
77.35.21 ↔	Corticotomie et transport de segment d'autre partie du fémur	77.64.00 ↔	Excision locale et destruction de lésion ou de tissu osseux, os du carpe et du métacarpe, SAP
77.35.22 ↔	Ostéotomie complexe (pluridimensionnelle) d'autre partie du fémur (avec correction axiale)	77.64.20 ↔	Débridement, os du carpe et du métacarpe
77.35.24 ↔	Ostéotomie trochantérienne lors d'une luxation chirurgicale de la hanche	77.64.99 ↔	Excision locale et destruction de lésion ou de tissu osseux, os du carpe et du métacarpe, autre
77.35.99 ↔	Autre section osseuse, fémur, autre	77.65.00 ↔	Excision locale et destruction de lésion ou de tissu osseux, fémur, SAP
77.37.00 ↔	Autre section osseuse, tibia et péroné, SAP	77.65.20 ↔	Débridement, fémur
77.37.10 ↔	Ostéotomie de rotation du tibia	77.65.99 ↔	Excision locale et destruction de lésion ou de tissu osseux, fémur, autre
77.37.12 ↔	Corticotomie et transport de segment tibial	77.67.20 ↔	Débridement, tibia
77.37.13 ↔	Ostéotomie complexe (pluridimensionnelle) du tibia (avec correction axiale)	77.67.21 ↔	Débridement, péroné
77.37.14 ↔	Ostéotomie valgusante ou varisante du tibia	77.68.00 ↔	Excision locale et destruction de lésion ou de tissu osseux, os du tarse et du métatarse, SAP
77.37.19 ↔	Autre section osseuse du tibia	77.68.10 ↔	Excision locale et destruction de lésion ou de tissu osseux, os du tarse
77.37.20 ↔	Ostéotomie de rotation du péroné	77.68.11 ↔	Excision locale et destruction de lésion ou de tissu osseux, os du métatarse
77.37.21 ↔	Corticotomie et transport de segment du péroné	77.68.20 ↔	Débridement, os du tarse
77.37.22 ↔	Ostéotomie complexe (pluridimensionnelle) du péroné (avec correction axiale)	77.68.21 ↔	Débridement, os du métatarse
77.37.29 ↔	Autre section osseuse du péroné	77.68.99 ↔	Excision locale et destruction de lésion ou de tissu osseux, os du tarse et du métatarse, autre
77.37.99 ↔	Autre section osseuse, tibia et péroné, autre	77.69.10 ↔	Excision locale et destruction de lésion ou de tissu osseux, phalanges de la main
77.38.00 ↔	Autre section osseuse, os du tarse et du métatarse, SAP	77.69.12 ↔	Excision locale et destruction de lésion ou de tissu osseux, os du bassin
77.38.10 ↔	Ostéotomie de rotation d'os du tarse	77.69.13 ↔	Excision locale et destruction de lésion ou de tissu osseux, phalanges du pied
77.38.11 ↔	Corticotomie et transport de segment d'os du tarse	77.69.20 ↔	Débridement de phalanges de la main
77.38.12 ↔	Ostéotomie complexe (pluridimensionnelle) d'os du tarse (avec correction axiale)	77.69.22 ↔	Débridement, os du bassin
77.38.13 ↔	Ostéotomie complexe (pluridimensionnelle) d'os du métatarse (avec correction axiale)	77.69.23 ↔	Débridement de phalanges du pied
77.38.19 ↔	Autre section osseuse du tarse	77.81.11 ↔	Autre ostectomie partielle, côte
77.38.29 ↔	Autre section osseuse du métatarse	77.81.12 ↔	Autre ostectomie partielle, sternum
77.38.99 ↔	Autre section osseuse, os du tarse et du métatarse, autre	77.82 ↔	Autre ostectomie partielle, humérus
77.39.10 ↔	Ostéotomie de rotation de phalanges de la main	77.83 ↔	Autre ostectomie partielle, radius et cubitus
77.39.19 ↔	Autre section osseuse de phalanges de la main	77.84 ↔	Autre ostectomie partielle, os du carpe et du métacarpe
77.39.30 ↔	Ostéotomie de rotation d'os du bassin	77.85 ↔	Autre ostectomie partielle, fémur
77.39.31 ↔	Corticotomie et transport de segment d'os du bassin	77.86 ↔	Autre ostectomie partielle, rotule
77.39.32 ↔	Ostéotomie complexe (pluridimensionnelle) d'os du bassin (avec correction axiale)	77.87.00 ↔	Autre ostectomie partielle, tibia et péroné, SAP
77.39.39 ↔	Autre section osseuse, os du bassin	77.87.10 ↔	Autre ostectomie partielle, tibia
77.39.40 ↔	Ostéotomie correctrice de phalanges du pied	77.87.11 ↔	Autre ostectomie partielle, péroné
77.39.49 ↔	Autre section osseuse phalanges du pied	77.87.99 ↔	Autre ostectomie partielle, tibia et péroné, autre
77.51 ↔	Exostosectomie d'hallux valgus et rigidus avec correction des tissus mous et ostéotomie du premier métatarsien	77.88 ↔	Autre ostectomie partielle, os du tarse et du métatarse
77.52 ↔	Exostosectomie d'hallux valgus et rigidus avec correction des tissus mous et arthrodèse	77.89.10 ↔	Autre ostectomie partielle, phalanges de la main
77.53 ↔	Autres exostosectomie d'hallux valgus et rigidus et correction des tissus mous	77.89.30 ↔	Autre ostectomie partielle, os du bassin
77.54 ↔	Cure de quintus varus, avec exostosectomie ou ostéotomie	77.89.40 ↔	Autre ostectomie partielle, phalanges du pied
77.56 ↔	Cure d'orteil en marteau	77.91.00 ↔	Ostectomie totale, clavicule, omoplate, côtes et sternum, SAP

77.91.10 ↔	Ostectomie totale, omoplate et clavicule	78.06.20 ↔	Grefte osseuse, rotule, fragment à pédicule vascularisé, sans anastomoses microvasculaires
77.91.11 ↔	Ostectomie totale, côte	78.07.10 ↔	Grefte osseuse, tibia, fragment à pédicule vascularisé avec anastomoses microvasculaires
77.91.12 ↔	Ostectomie totale, côte cervicale	78.07.11 ↔	Grefte osseuse, tibia, fragment à pédicule vascularisé sans anastomoses microvasculaires
77.91.13 ↔	Ostectomie totale, sternum	78.07.13 ↔	Grefte d'os et de cartilage, tibia, autogène et allogène
77.91.99 ↔	Ostectomie totale, clavicule, omoplate, côtes et sternum, autre	78.07.20 ↔	Grefte osseuse, péroné, fragment à pédicule vascularisé avec anastomoses microvasculaires
77.92 ↔	Ostectomie totale, humérus	78.07.21 ↔	Grefte osseuse, péroné, fragment à pédicule vascularisé sans anastomoses microvasculaires
77.93 ↔	Ostectomie totale, radius et cubitus	78.07.23 ↔	Grefte d'os et de cartilage, péroné, autogène et allogène
77.94 ↔	Ostectomie totale, os du carpe et du métacarpe	78.08.10 ↔	Grefte osseuse, os du tarse et du métatarse, fragment à pédicule vascularisé avec anastomoses microvasculaires
77.95 ↔	Ostectomie totale, fémur	78.08.11 ↔	Grefte osseuse, os du tarse et du métatarse, fragment à pédicule vascularisé sans anastomoses microvasculaires
77.96 ↔	Ostectomie totale, rotule	78.08.13 ↔	Grefte d'os et de cartilage, os du tarse et du métatarse, autogène et allogène
77.97.00 ↔	Ostectomie totale, tibia et péroné, SAP	78.09.10 ↔	Grefte osseuse, phalanges de la main, fragment à pédicule vascularisé avec anastomoses microvasculaires
77.97.10 ↔	Ostectomie totale, tibia	78.09.11 ↔	Grefte osseuse, phalanges de la main, fragment à pédicule vascularisé sans anastomoses microvasculaires
77.97.11 ↔	Ostectomie totale, péroné	78.09.13 ↔	Grefte d'os et de cartilage, phalanges de la main, autogène et allogène
77.97.99 ↔	Ostectomie totale, tibia et péroné, autre	78.09.30 ↔	Grefte osseuse, os du bassin, fragment à pédicule vascularisé avec anastomoses microvasculaires
77.98.00 ↔	Ostectomie totale, os du tarse et du métatarse, SAP	78.09.31 ↔	Grefte osseuse, os du bassin, fragment à pédicule vascularisé sans anastomoses microvasculaires
77.98.10 ↔	Ostectomie totale, os du tarse	78.09.33 ↔	Grefte d'os et de cartilage, os du bassin, autogène et allogène
77.98.11 ↔	Ostectomie totale, os du métatarse	78.09.40 ↔	Grefte osseuse, phalanges du pied, fragment à pédicule vascularisé avec anastomoses microvasculaires
77.98.99 ↔	Ostectomie totale, os du tarse et du métatarse, autre	78.09.41 ↔	Grefte osseuse, phalanges du pied, fragment à pédicule vascularisé sans anastomoses microvasculaires
77.99.10 ↔	Ostectomie totale, phalanges de la main	78.09.42 ↔	Grefte d'os et de cartilage, phalanges du pied, autogène et allogène
77.99.30 ↔	Ostectomie totale, os du bassin	78.09.90 ↔	Grefte osseuse, autre site spécifié, sauf os de la face, fragment à pédicule vascularisé avec anastomoses microvasculaires
77.99.40 ↔	Ostectomie totale, phalanges du pied	78.09.91 ↔	Grefte osseuse, autre site spécifié, sauf os de la face, fragment à pédicule vascularisé sans anastomoses microvasculaires
78.01.00 ↔	Grefte osseuse et transposition osseuse, clavicule et omoplate, SAP	78.11.10 ↔	Réduction fermée de fracture, clavicule et omoplate, stabilisée par fixateur externe
78.01.09 ↔	Grefte osseuse et transposition osseuse, clavicule et omoplate, autre	78.11.11 ↔	Réduction ouverte de fracture, clavicule et omoplate, stabilisée par fixateur externe
78.01.10 ↔	Grefte osseuse, clavicule et omoplate, fragment à pédicule vascularisé avec anastomoses microvasculaires	78.11.12 ↔	Réduction ouverte de fracture multifragmentaire, clavicule et omoplate, stabilisée par fixateur externe
78.01.11 ↔	Grefte osseuse, clavicule et omoplate, fragment à pédicule vascularisé sans anastomoses microvasculaires	78.11.20 ↔	Réduction fermée de fracture, côtes et sternum, stabilisée par fixateur externe
78.01.13 ↔	Grefte d'os et de cartilage, clavicule et omoplate, autogène et allogène	78.11.21 ↔	Réduction ouverte de fracture, côtes et sternum, stabilisée par fixateur externe
78.01.14 ↔	Grefte osseuse, omoplate et clavicule, autogène, os spongieux et lamelles d'os cortico-spongieux	78.11.99 ↔	Application de fixateur externe, clavicule, omoplate, côtes et sternum (inclus réduction de fracture), autre
78.01.15 ↔	Grefte osseuse, omoplate et clavicule, allogène ou xénogène, os spongieux et lamelles d'os cortico-spongieux	78.12.10 ↔	Réduction fermée de fracture de l'humérus proximal, stabilisée par fixateur externe
78.01.18 ↔	Grefte osseuse, omoplate et clavicule, allogène ou xénogène, os long	78.12.11 ↔	Réduction ouverte de fracture de l'humérus proximal, stabilisée par fixateur externe
78.02.10 ↔	Grefte osseuse, humérus, fragment à pédicule vascularisé avec anastomoses microvasculaires	78.12.90 ↔	Réduction fermée d'autre fracture de l'humérus, stabilisée par fixateur externe
78.02.11 ↔	Grefte osseuse, humérus, fragment à pédicule vascularisé sans anastomoses microvasculaires	78.12.91 ↔	Réduction ouverte d'autre fracture de l'humérus, stabilisée par fixateur externe
78.02.13 ↔	Grefte d'os et de cartilage, humérus, autogène et allogène		
78.03.10 ↔	Grefte osseuse, radius et cubitus, fragment à pédicule vascularisé avec anastomoses microvasculaires		
78.03.11 ↔	Grefte osseuse, radius et cubitus, fragment à pédicule vascularisé sans anastomoses microvasculaires		
78.03.13 ↔	Grefte d'os et de cartilage, radius et cubitus, autogène et allogène		
78.04.10 ↔	Grefte osseuse, os du carpe et du métacarpe, fragment à pédicule vascularisé avec anastomoses microvasculaires		
78.04.11 ↔	Grefte osseuse, os du carpe et du métacarpe, fragment à pédicule vascularisé sans anastomoses microvasculaires		
78.04.13 ↔	Grefte d'os et de cartilage, os du carpe et du métacarpe, autogène et allogène		
78.05.10 ↔	Grefte osseuse, fémur, fragment à pédicule vascularisé avec anastomoses microvasculaires		
78.05.11 ↔	Grefte osseuse, fémur, fragment à pédicule vascularisé sans anastomoses microvasculaires		
78.05.13 ↔	Grefte d'os et de cartilage, fémur, autogène et allogène		
78.06.10 ↔	Grefte osseuse, rotule, fragment à pédicule vascularisé avec anastomoses microvasculaires		

78.12.99 ↔	Application de fixateur externe, humérus (inclus réduction de fracture), autre	78.18.11 ↔	Réduction fermée de fracture d'autres os du tarse et du métatarse, stabilisée par fixateur externe
78.13.10 ↔	Réduction fermée de fracture du radius distal, stabilisée par fixateur externe	78.18.12 ↔	Réduction ouverte de fracture simple d'autres os du tarse et du métatarse, stabilisée par fixateur externe
78.13.11 ↔	Réduction fermée d'autre fracture du radius, stabilisée par fixateur externe	78.18.13 ↔	Réduction ouverte de fracture de calcanéum et d'astragale, stabilisée par fixateur externe
78.13.12 ↔	Réduction ouverte de fracture du radius distal, stabilisée par fixateur externe	78.18.14 ↔	Réduction ouverte de fracture multifragmentaire d'autres os du tarse, stabilisée par fixateur externe
78.13.13 ↔	Réduction ouverte d'autre fracture du radius, stabilisée par fixateur externe	78.18.15 ↔	Réduction ouverte de fracture multifragmentaire d'os du métatarse, stabilisée par fixateur externe
78.13.20 ↔	Réduction fermée de fracture du cubitus, stabilisée par fixateur externe	78.18.99 ↔	Application de fixateur externe, os du tarse et du métatarse (inclus réduction de fracture), autre
78.13.99 ↔	Application de fixateur externe, radius et cubitus (inclus réduction de fracture), autre	78.19.10 ↔	Réduction fermée de fracture de phalanges de la main, stabilisée par fixateur externe
78.14.10 ↔	Réduction fermée de fracture d'os du carpe et du métacarpe, stabilisée par fixateur externe	78.19.11 ↔	Réduction ouverte de fracture de phalanges de la main, stabilisée par fixateur externe
78.14.11 ↔	Réduction ouverte de fracture d'os du carpe et du métacarpe, stabilisée par fixateur externe	78.19.20 ↔	Réduction fermée de fracture du bassin, stabilisée par fixateur externe
78.14.99 ↔	Application de fixateur externe, os du carpe et du métacarpe (inclus réduction de fracture), autre	78.19.21 ↔	Réduction ouverte de fracture de l'acétabulum, avec fixation/transfixation par fixateur externe
78.15.10 ↔	Réduction ouverte de fracture du col fémoral et du fémur proximal, stabilisée par fixateur externe	78.19.22 ↔	Réduction ouverte de fracture d'autres parties du bassin, stabilisée par fixateur externe
78.15.20 ↔	Réduction ouverte de fracture diaphysaire du fémur, stabilisée par fixateur externe	78.19.30 ↔	Réduction fermée de fracture de phalanges du pied, stabilisée par fixateur externe
78.15.30 ↔	Réduction fermée de fracture du fémur distal, stabilisée par fixateur externe	78.19.31 ↔	Réduction ouverte de fracture de phalanges du pied, stabilisée par fixateur externe
78.15.31 ↔	Réduction ouverte de fracture du fémur distal, stabilisée par fixateur externe	78.19.90 ↔	Réduction fermée de fracture osseuse, autre site spécifié, stabilisation par fixateur externe
78.15.40 ↔	Réduction fermée d'autre fracture du fémur, stabilisée par fixateur externe	78.19.91 ↔	Réduction ouverte de fracture osseuse, autre site spécifié, stabilisation par fixateur externe
78.15.99 ↔	Application de fixateur externe, fémur (inclus réduction de fracture), autre	78.19.99 ↔	Application de fixateur externe, autre site spécifié, sauf os de la face (inclus réduction de fracture), autre
78.16.10 ↔	Réduction fermée de fracture de la rotule, stabilisée par fixateur externe	78.21.00 ↔	Raccourcissement d'os, clavicule et omoplate, SAP
78.16.11 ↔	Réduction ouverte de fracture de la rotule, stabilisée par fixateur externe	78.21.10 ↔	Épiphyiodèse temporaire, clavicule et omoplate
78.17.10 ↔	Réduction fermée de fracture du tibia proximal, stabilisée par fixateur externe	78.21.11 ↔	Épiphyiodèse permanente, clavicule et omoplate
78.17.11 ↔	Réduction ouverte de fracture simple du tibia proximal, stabilisée par fixateur externe	78.21.12 ↔	Épiphyiolyse thérapeutique, clavicule et omoplate
78.17.12 ↔	Réduction ouverte de fracture multifragmentaire du tibia proximal, stabilisée par fixateur externe	78.21.99 ↔	Raccourcissement d'os, clavicule et omoplate, autre
78.17.13 ↔	Réduction ouverte de fracture diaphysaire simple du tibia, stabilisée par fixateur externe	78.22.00 ↔	Raccourcissement d'os, humérus, SAP
78.17.14 ↔	Réduction ouverte de fracture simple du tibia distal, stabilisée par fixateur externe	78.22.10 ↔	Épiphyiodèse temporaire, humérus
78.17.15 ↔	Réduction fermée d'autre fracture du tibia, stabilisée par fixateur externe	78.22.11 ↔	Épiphyiodèse permanente, humérus
78.17.16 ↔	Réduction ouverte de fracture multifragmentaire d'autres parties du tibia, stabilisée par fixateur externe	78.22.12 ↔	Épiphyiolyse thérapeutique, humérus
78.17.20 ↔	Réduction ouverte de fracture simple du péroné proximal, stabilisée par fixateur externe	78.22.99 ↔	Raccourcissement d'os, humérus, autre
78.17.21 ↔	Réduction ouverte de fracture multifragmentaire du péroné proximal, stabilisée par fixateur externe	78.23.00 ↔	Raccourcissement d'os, radius et cubitus, SAP
78.17.22 ↔	Réduction ouverte de fracture diaphysaire simple du péroné, stabilisée par fixateur externe	78.23.10 ↔	Épiphyiodèse temporaire, radius et cubitus
78.17.23 ↔	Réduction ouverte de fracture diaphysaire multifragmentaire du péroné, stabilisée par fixateur externe	78.23.11 ↔	Épiphyiodèse permanente, radius et cubitus
78.17.24 ↔	Réduction fermée de fracture du péroné distal, stabilisée par fixateur externe	78.23.12 ↔	Épiphyiolyse thérapeutique, radius et cubitus
78.17.25 ↔	Réduction ouverte de fracture simple du péroné distal, stabilisée par fixateur externe	78.23.99 ↔	Raccourcissement d'os, radius et cubitus, autre
78.17.26 ↔	Réduction ouverte de fracture multifragmentaire du péroné distal, stabilisée par fixateur externe	78.24.00 ↔	Raccourcissement d'os, os du carpe et du métacarpe, SAP
78.17.27 ↔	Réduction fermée d'autre fracture du péroné, stabilisée par fixateur externe	78.24.10 ↔	Épiphyiodèse temporaire, os du carpe et du métacarpe
78.17.99 ↔	Application de fixateur externe, tibia et péroné (inclus réduction de fracture), autre	78.24.11 ↔	Épiphyiodèse permanente, os du carpe et du métacarpe
		78.24.12 ↔	Épiphyiolyse thérapeutique, os du carpe et du métacarpe
		78.24.99 ↔	Raccourcissement d'os, os du carpe et du métacarpe, autre
		78.25.00 ↔	Raccourcissement d'os, fémur, SAP
		78.25.10 ↔	Épiphyiodèse temporaire, col fémoral
		78.25.11 ↔	Épiphyiodèse permanente, col fémoral
		78.25.12 ↔	Épiphyiolyse thérapeutique, col fémoral
		78.25.19 ↔	Autre raccourcissement d'os, col fémoral
		78.25.20 ↔	Épiphyiodèse temporaire d'autres parties du fémur
		78.25.21 ↔	Épiphyiodèse permanente d'autres parties du fémur
		78.25.22 ↔	Épiphyiolyse thérapeutique d'autres parties du fémur
		78.25.99 ↔	Raccourcissement d'os, fémur, autre
		78.27.00 ↔	Raccourcissement d'os, tibia et péroné, SAP
		78.27.10 ↔	Épiphyiodèse temporaire, tibia
		78.27.11 ↔	Épiphyiodèse permanente, tibia
		78.27.12 ↔	Épiphyiolyse thérapeutique, tibia

78.27.19 ↔	Autre raccourcissement d'os, tibia	78.47.00 ↔	Autres réparations ou opérations plastiques osseuses, tibia et péroné, SAP
78.27.20 ↔	Épiphyosiodèse temporaire, péroné	78.47.10 ↔	Autre reconstruction plastique du tibia
78.27.21 ↔	Épiphyosiodèse permanente, péroné	78.47.20 ↔	Autre reconstruction plastique du péroné
78.27.22 ↔	Épiphyosiolyse thérapeutique, péroné	78.47.99 ↔	Autre reconstruction plastique du tibia et du péroné, autre
78.27.29 ↔	Autre raccourcissement d'os, péroné	78.48 ↔	Autres réparations ou opérations plastiques osseuses, os du tarse et du métatarse
78.27.99 ↔	Raccourcissement d'os, tibia et péroné, autre	78.49.12 ↔	Autre réparation plastique du bassin
78.28.00 ↔	Raccourcissement d'os, os du tarse et du métatarse, SAP	78.49.13 ↔	Autre réparation plastique de phalanges du pied
78.28.10 ↔	Épiphyosiodèse temporaire, os du tarse et du métatarse	78.51.00 ↔	Fixation interne de l'os sans réduction de fracture, clavicule, omoplate, côtes et sternum, SAP
78.28.11 ↔	Épiphyosiodèse permanente, os du tarse et du métatarse	78.51.99 ↔	Fixation interne de l'os sans réduction de fracture, clavicule, omoplate, côtes et sternum, autre
78.28.12 ↔	Épiphyosiolyse thérapeutique, os du tarse et du métatarse	78.52.00 ↔	Fixation interne de l'os sans réduction de fracture, humérus, SAP
78.28.20 ↔	Autre raccourcissement d'os, calcanéum	78.52.10 ↔	Révision sans remplacement de matériel d'ostéosynthèse, humérus
78.28.21 ↔	Autre raccourcissement d'os, autres os du tarse	78.52.99 ↔	Fixation interne de l'os sans réduction de fracture, humérus, autre
78.28.22 ↔	Autre raccourcissement d'os du métatarse	78.53.00 ↔	Fixation interne de l'os sans réduction de fracture, radius et cubitus, SAP
78.28.99 ↔	Raccourcissement d'os, os du tarse et du métatarse, autre	78.53.10 ↔	Révision sans remplacement de matériel d'ostéosynthèse, radius
78.29.10 ↔	Épiphyosiodèse temporaire, phalanges de la main	78.53.20 ↔	Révision sans remplacement de matériel d'ostéosynthèse, cubitus
78.29.11 ↔	Épiphyosiodèse permanente, phalanges de la main	78.53.99 ↔	Fixation interne de l'os sans réduction de fracture, radius et cubitus, autre
78.29.12 ↔	Épiphyosiolyse thérapeutique, phalanges de la main	78.54.00 ↔	Fixation interne de l'os sans réduction de fracture, os du carpe et du métacarpe, SAP
78.29.19 ↔	Autre raccourcissement d'os, phalanges de la main	78.54.10 ↔	Révision sans remplacement de matériel d'ostéosynthèse, os du carpe et du métacarpe
78.29.30 ↔	Épiphyosiodèse temporaire, os du bassin	78.54.99 ↔	Fixation interne de l'os sans réduction de fracture, os du carpe et du métacarpe, autre
78.29.31 ↔	Épiphyosiodèse permanente, os du bassin	78.55.00 ↔	Fixation interne de l'os sans réduction de fracture, fémur, SAP
78.29.32 ↔	Épiphyosiolyse thérapeutique, os du bassin	78.55.10 ↔	Révision sans remplacement de matériel d'ostéosynthèse, fémur
78.29.39 ↔	Autre raccourcissement d'os du bassin	78.55.99 ↔	Fixation interne de l'os sans réduction de fracture, fémur, autre
78.29.40 ↔	Épiphyosiodèse temporaire, phalanges du pied	78.56.00 ↔	Fixation interne de l'os sans réduction de fracture, rotule, SAP
78.29.41 ↔	Épiphyosiodèse permanente, phalanges du pied	78.56.10 ↔	Révision sans remplacement de matériel d'ostéosynthèse, rotule
78.29.42 ↔	Épiphyosiolyse thérapeutique, phalanges du pied	78.56.99 ↔	Fixation interne de l'os sans réduction de fracture, rotule, autre
78.29.49 ↔	Autre raccourcissement d'os, phalanges du pied	78.57.00 ↔	Fixation interne de l'os sans réduction de fracture, tibia et péroné, SAP
78.30 ↔	Allongement d'os des membres, site non spécifié	78.57.10 ↔	Révision sans remplacement de matériel d'ostéosynthèse, tibia
78.31 ↔	Allongement d'os, clavicule et omoplate	78.57.20 ↔	Révision sans remplacement de matériel d'ostéosynthèse, péroné
78.32 ↔	Allongement d'os, humérus	78.57.99 ↔	Fixation interne de l'os sans réduction de fracture, tibia et péroné, autre
78.33 ↔	Allongement d'os, radius et cubitus	78.58.00 ↔	Fixation interne de l'os sans réduction de fracture, os du tarse et du métatarse, SAP
78.34 ↔	Allongement d'os, os du carpe et du métacarpe	78.58.10 ↔	Révision sans remplacement de matériel d'ostéosynthèse, os du tarse et du métatarse
78.35.00 ↔	Allongement d'os, fémur, SAP	78.58.99 ↔	Fixation interne de l'os sans réduction de fracture, os du tarse et du métatarse, autre
78.35.10 ↔	Allongement d'os, col fémoral	78.59.10 ↔	Révision sans remplacement de matériel d'ostéosynthèse, phalanges de la main
78.35.19 ↔	Allongement d'os, autres parties du fémur	78.59.30 ↔	Révision sans remplacement de matériel d'ostéosynthèse, os du bassin
78.35.99 ↔	Allongement d'os, fémur, autre	78.59.40 ↔	Révision sans remplacement de matériel d'ostéosynthèse, phalanges du pied
78.37 ↔	Allongement d'os, tibia et péroné	78.60.05 ↔	Ablation de matériel implanté dans l'os, site non spécifié, enlèvement d'implant de remplacement (partiel) osseux
78.38.00 ↔	Allongement d'os, os du tarse et du métatarse, SAP	78.60.08 ↔	Enlèvement de système interne d'allongement ou de transport de l'os (motorisé / non-motorisé), tout site
78.38.10 ↔	Allongement d'os, calcanéum		
78.38.19 ↔	Allongement d'os, autres os du tarse		
78.38.20 ↔	Allongement d'os, os du métatarse		
78.38.99 ↔	Allongement d'os, os du tarse et du métatarse, autre		
78.39.10 ↔	Allongement d'os, phalanges de la main		
78.39.20 ↔	Allongement d'os, bassin		
78.39.30 ↔	Allongement d'os de phalanges du pied		
78.39.99 ↔	Allongement d'os, autre site spécifié, autre		
78.41.00 ↔	Autres réparations ou opérations plastiques osseuses, clavicule, omoplate, côtes et sternum, SAP		
78.41.10 ↔	Autre reconstruction plastique, clavicule et omoplate		
78.41.20 ↔	Autre reconstruction plastique de côtes et de sternum		
78.41.30 ↔	Autres réparations ou opérations plastiques osseuses, clavicule, omoplate, côtes et sternum, implantation VEPT [vertical expandable prosthetic titanium rib]		
78.41.99 ↔	Autres réparations ou opérations plastiques osseuses, clavicule, omoplate, côtes et sternum, autre		
78.42 ↔	Autres réparations ou opérations plastiques osseuses, humérus		
78.43 ↔	Autres réparations ou opérations plastiques osseuses, radius et cubitus		
78.44 ↔	Autres réparations ou opérations plastiques osseuses, os du carpe et du métacarpe		
78.45 ↔	Autres réparations ou opérations plastiques osseuses, fémur		

- 78.61.01 ↔ Ablation de matériel implanté dans l'omoplate et la clavicule: fil, fil intramédullaire, vis, cerclage-haubanage, plaque, plaque à stabilité angulaire, fixateur externe, agrafes (de Blount)
- 78.61.05 ↔ Ablation de matériel implanté dans l'os, clavicule, omoplate, côtes et sternum, Enlèvement d'implant de remplacement (partiel) osseux, clavicule, omoplate, côtes et sternum
- 78.61.08 ↔ Ablation de matériel implanté dans l'omoplate et la clavicule: autre matériel d'ostéosynthèse
- 78.61.11 ↔ Ablation de matériel implanté dans les côtes et le sternum
- 78.62.01 ↔ Ablation de matériel implanté dans l'humérus: fil (intramédullaire), vis, cerclage-haubanage, plaque (à stabilité angulaire), plaque angulaire/condylienne, clou médullaire, clou de verrouillage, vis de transfixation, fixateur externe, agrafes (de Blount)
- 78.62.02 ↔ Ablation de matériel implanté dans humérus: vis de compression dynamique, clou médullaire avec composante articulaire
- 78.62.05 ↔ Ablation de matériel implanté dans l'os, humérus, Enlèvement d'implant de remplacement (partiel) osseux, humérus
- 78.62.08 ↔ Ablation de matériel implanté dans humérus: autre matériel d'ostéosynthèse
- 78.63.01 ↔ Ablation de matériel implanté dans le radius et le cubitus: fil (intramédullaire), vis, cerclage-haubanage, plaque (à stabilité angulaire), plaque angulaire/condylienne, clou médullaire, clou de verrouillage, vis de transfixation, fixateur externe, fixateur circulaire, agrafes (de Blount)
- 78.63.05 ↔ Ablation de matériel implanté dans l'os, radius et cubitus, Enlèvement d'implant de remplacement (partiel) osseux, radius et cubitus
- 78.63.08 ↔ Ablation de matériel implanté dans le radius et cubitus (proximal / diaphysaire / distal): autre matériel d'ostéosynthèse
- 78.64.01 ↔ Ablation de matériel implanté dans l'os, os du carpe et du métacarpe: fil (intramédullaire), vis, cerclage-haubanage, plaque (à stabilité angulaire), fixateur externe, fixateur circulaire, agrafes (de Blount)
- 78.64.05 ↔ Ablation de matériel implanté dans l'os, os du carpe et du métacarpe, Enlèvement d'implant de remplacement (partiel) osseux, os du carpe et du métacarpe
- 78.64.08 ↔ Ablation de matériel implanté dans l'os, os du carpe et du métacarpe: autre matériel d'ostéosynthèse
- 78.65.01 ↔ Ablation de matériel implanté dans le fémur: fil, fil intramédullaire, vis, cerclage-haubanage, plaque (à stabilité angulaire), plaque angulaire/condylienne, vis de compression dynamique, clou médullaire, fixateur externe, agrafes (de Blount)
- 78.65.02 ↔ Ablation de matériel implanté dans le fémur (col / proximal / distal, sauf diaphyse): clou médullaire avec composante articulaire, clou de verrouillage, vis de transfixation
- 78.65.03 ↔ Ablation de matériel implanté dans le fémur (diaphyse): clou médullaire avec composante articulaire
- 78.65.04 ↔ Ablation de matériel implanté dans le fémur (proximal / diaphyse / distal, sauf col): fixateur circulaire
- 78.65.05 ↔ Ablation de matériel implanté dans l'os, fémur, Enlèvement d'implant de remplacement (partiel) osseux, fémur
- 78.65.08 ↔ Ablation de matériel implanté dans le fémur, autre matériel d'ostéosynthèse
- 78.66.01 ↔ Ablation de matériel implanté dans la rotule: fil (intramédullaire), vis, cerclage-haubanage, fixateur externe, agrafes (de Blount)
- 78.66.05 ↔ Ablation de matériel implanté dans l'os, rotule, Enlèvement d'implant de remplacement (partiel) osseux, rotule
- 78.66.08 ↔ Ablation de matériel implanté dans la rotule: autre matériel d'ostéosynthèse
- 78.67.01 ↔ Ablation de matériel implanté dans le tibia et le péroné: fil (intramédullaire), vis, cerclage-haubanage, fixateur externe, fixateur circulaire, agrafes (de Blount)
- 78.67.05 ↔ Ablation de matériel implanté dans l'os, tibia et péroné, Enlèvement d'implant de remplacement (partiel) osseux, tibia et péroné
- 78.67.11 ↔ Ablation de matériel implanté dans le tibia: plaque (à stabilité angulaire), plaque angulaire/condylienne
- 78.67.12 ↔ Ablation de matériel implanté dans le tibia: clou médullaire, clou de verrouillage, vis de transfixation
- 78.67.13 ↔ Ablation de matériel implanté dans le tibia: vis de compression dynamique
- 78.67.21 ↔ Ablation de matériel implanté dans le péroné: plaque (à stabilité angulaire)
- 78.67.22 ↔ Ablation de matériel implanté dans le péroné: clou médullaire, clou de verrouillage, vis de transfixation
- 78.67.28 ↔ Ablation de matériel implanté dans le tibia et le péroné: autre matériel d'ostéosynthèse
- 78.68.01 ↔ Ablation de matériel implanté dans les os du tarse et du métatarse: fil (intramédullaire), vis, cerclage-haubanage, plaque (à stabilité angulaire), fixateur externe, fixateur circulaire, agrafes (de Blount)
- 78.68.05 ↔ Ablation de matériel implanté dans l'os, os du tarse et du métatarse, Enlèvement d'implant de remplacement (partiel) osseux, astragale et calcanéum
- 78.68.06 ↔ Ablation de matériel implanté dans l'os, os du tarse et du métatarse, Enlèvement d'implant de remplacement (partiel) osseux, autres os du tarse et du métatarse
- 78.68.08 ↔ Ablation de matériel implanté dans les os du tarse et du métatarse: autre matériel d'ostéosynthèse
- 78.69.11 ↔ Ablation de matériel implanté dans les phalanges de la main: fil (intramédullaire), vis, cerclage-haubanage, plaque (à stabilité angulaire), fixateur externe, agrafes (de Blount)
- 78.69.15 ↔ Ablation de matériel implanté dans l'os, autre site spécifié, sauf os de la face, Enlèvement d'implant de remplacement (partiel) osseux, phalanges de la main
- 78.69.18 ↔ Ablation de matériel implanté dans les phalanges de la main: autre matériel d'ostéosynthèse
- 78.69.21 ↔ Ablation de matériel implanté dans les os du bassin: fil, vis, cerclage-haubanage, fixateur externe, fixateur circulaire, agrafes (de Blount)
- 78.69.22 ↔ Ablation de matériel implanté dans les os du bassin: plaque (à stabilité angulaire)
- 78.69.25 ↔ Ablation de matériel implanté dans l'os, autre site spécifié, sauf os de la face, Enlèvement d'implant de remplacement (partiel) osseux, os du bassin
- 78.69.28 ↔ Ablation de matériel implanté dans les os du bassin: autre matériel d'ostéosynthèse
- 78.69.31 ↔ Ablation de matériel implanté dans l'astragale et le calcanéum: fil (intramédullaire), vis, cerclage-haubanage, plaque (à stabilité angulaire), fixateur externe, fixateur circulaire, agrafes (de Blount)
- 78.69.38 ↔ Ablation de matériel implanté dans l'astragale et le calcanéum: autre matériel d'ostéosynthèse
- 78.69.41 ↔ Ablation de matériel implanté dans les phalanges du pied: fil (intramédullaire), vis, cerclage-haubanage, plaque (à stabilité angulaire), fixateur externe, agrafes (de Blount)
- 78.69.45 ↔ Ablation de matériel implanté dans l'os, autre site spécifié, sauf os de la face, Enlèvement d'implant de remplacement (partiel) osseux, phalanges du pied

78.69.48 ↔ Ablation de matériel implanté dans les phalanges du pied: autre matériel d'ostéosynthèse	79.12.20 ↔ Réduction fermée d'autre fracture du radius, stabilisée par fil ou cerclage-haubanage
78.69.51 ↔ Ablation de matériel implanté dans autre os spécifié, fil, cerclage-haubanage, agrafes (de Blount)	79.12.21 ↔ Réduction fermée d'autre fracture du radius, avec fixation interne par fil intramédullaire
78.69.52 ↔ Ablation de matériel implanté dans autre os spécifié: vis, plaque (à stabilité angulaire), vis de compression dynamique, fil intramédullaire, clou médullaire, clou médullaire avec composante articulaire, clou de verrouillage, vis de transfixation, fixateur externe	79.12.22 ↔ Réduction fermée d'autre fracture du radius, avec fixation interne par clou médullaire
78.69.53 ↔ Ablation de matériel implanté dans autre os spécifié: plaque angulaire/condylienne	79.12.23 ↔ Réduction fermée d'autre fracture du radius par fixation interne au moyen d'une technique mini-invasive assistée par ballonnet
78.69.55 ↔ Ablation de matériel implanté dans l'os, autre site spécifié, sauf os de la face, Enlèvement d'implant de remplacement (partiel) osseux, autre os spécifié	79.12.29 ↔ Réduction fermée d'autre fracture du radius, avec autre fixation interne (p. ex. vis, plaque)
78.69.58 ↔ Ablation de matériel implanté dans autre os spécifié: autre matériel d'ostéosynthèse	79.12.30 ↔ Réduction fermée de fracture du cubitus, avec fixation interne par fil ou cerclage-haubanage
78.69.71 ↔ Ablation arthroscopique de matériel d'ostéosynthèse	79.12.31 ↔ Réduction fermée de fracture du cubitus, avec fixation interne par fil intramédullaire
78.91 ↔ Insertion de stimulateur de croissance osseuse, clavicule, omoplate, côtes et sternum	79.12.32 ↔ Réduction fermée de fracture du cubitus, avec fixation interne par clou médullaire
78.92 ↔ Insertion de stimulateur de croissance osseuse, humérus	79.12.39 ↔ Réduction fermée de fracture du cubitus, avec autre fixation interne (p. ex. vis, plaque)
78.93 ↔ Insertion de stimulateur de croissance osseuse, radius et cubitus	79.12.99 ↔ Réduction fermée de fracture de radius et de cubitus, avec fixation interne, autre
78.94 ↔ Insertion de stimulateur de croissance osseuse, os du carpe et du métacarpe	79.13.00 ↔ Réduction fermée de fracture d'os du carpe et du métacarpe, avec fixation interne, SAP
78.95 ↔ Insertion de stimulateur de croissance osseuse, fémur	79.13.10 ↔ Réduction fermée de fracture d'os du carpe et du métacarpe, avec fixation interne par plaque à stabilité angulaire
78.96 ↔ Insertion de stimulateur de croissance osseuse, rotule	79.13.19 ↔ Réduction fermée de fracture d'os du carpe et du métacarpe, avec autre fixation interne (p. ex. vis, plaque, fil)
78.97 ↔ Insertion de stimulateur de croissance osseuse, tibia et péroné	79.13.99 ↔ Réduction fermée de fracture d'os du carpe et du métacarpe, avec fixation interne, autre
78.98 ↔ Insertion de stimulateur de croissance osseuse, os du tarse et du métatarse	79.14.00 ↔ Réduction fermée de fracture de phalange de la main, avec fixation interne, SAP
78.99 ↔ Insertion de stimulateur de croissance osseuse, autre site spécifié, sauf os de la face	79.14.10 ↔ Réduction fermée de fracture de phalange de la main, avec fixation interne par plaque à stabilité angulaire
79.11.00 ↔ Réduction fermée de fracture de l'humérus avec fixation interne, SAP	79.14.19 ↔ Réduction fermée de fracture de phalange de la main, avec autre fixation interne (p. ex. vis, plaque, fil)
79.11.10 ↔ Réduction fermée de fracture de l'humérus proximal, avec fixation interne par clou médullaire / clou de verrouillage ou plaque angulaire / condyloire	79.14.99 ↔ Réduction fermée de fracture de phalange de la main avec fixation interne, autre
79.11.11 ↔ Réduction fermée de fracture proximale de l'humérus par fixation interne au moyen d'une technique mini-invasive assistée par ballonnet	79.15.00 ↔ Réduction fermée de fracture du fémur, avec fixation interne, SAP
79.11.19 ↔ Réduction fermée de fracture de l'humérus proximal, avec autre fixation interne (p. ex. vis, fil, cerclage-haubanage, plaque à stabilité angulaire)	79.15.10 ↔ Réduction fermée de fracture du fémur distal, avec fixation interne
79.11.20 ↔ Réduction fermée d'autre fracture de l'humérus, avec fixation interne par clou médullaire / clou de verrouillage ou plaque angulaire / condyloire	79.15.20 ↔ Réduction fermée d'autre fracture du fémur, avec fixation interne
79.11.21 ↔ Réduction fermée d'autre fracture de l'humérus par fixation interne au moyen d'une technique mini-invasive assistée par ballonnet	79.15.99 ↔ Réduction fermée de fracture du fémur, avec fixation interne, autre
79.11.29 ↔ Réduction fermée d'autre fracture de l'humérus, avec autre fixation interne (p. ex. vis, fil, cerclage-haubanage, plaque à stabilité angulaire)	79.16.00 ↔ Réduction fermée de fracture de tibia et de péroné, avec fixation interne, SAP
79.11.99 ↔ Réduction fermée de fracture de l'humérus avec fixation interne, autre	79.16.10 ↔ Réduction fermée de fracture du tibia proximal, avec fixation interne par clou médullaire
79.12.00 ↔ Réduction fermée de fracture de radius et de cubitus, avec fixation interne, SAP	79.16.11 ↔ Réduction fermée de fracture proximale du tibia par fixation interne au moyen d'une technique mini-invasive assistée par ballonnet
79.12.10 ↔ Réduction fermée de fracture du radius distal, avec fixation interne par fil ou cerclage-haubanage	79.16.29 ↔ Réduction fermée de fracture du tibia distal, avec autre fixation interne (p. ex. vis, plaque, fil)
79.12.11 ↔ Réduction fermée de fracture du radius distal, avec fixation interne par fil intramédullaire	79.16.30 ↔ Réduction fermée d'autre fracture du tibia, avec fixation interne par clou médullaire
79.12.12 ↔ Réduction fermée de fracture du radius distal, avec fixation interne par clou médullaire	79.16.31 ↔ Réduction fermée d'autre fracture du tibia par fixation interne au moyen d'une technique mini-invasive assistée par ballonnet
79.12.13 ↔ Réduction fermée de fracture distale du radius par fixation interne au moyen d'une technique mini-invasive assistée par ballonnet	79.16.39 ↔ Réduction fermée d'autre fracture du tibia, avec autre fixation interne (p. ex. vis, plaque, fil)
79.12.19 ↔ Réduction fermée de fracture du radius distal, avec autre fixation interne (p. ex. vis, plaque)	79.16.40 ↔ Réduction fermée de fracture du péroné distal, avec fixation interne par clou médullaire
	79.16.49 ↔ Réduction fermée de fracture du péroné distal, avec autre fixation interne (p. ex. vis, plaque, fil)
	79.16.50 ↔ Réduction fermée d'autre fracture du péroné, avec fixation interne par clou médullaire

79.16.59 ↔	Réduction fermée d'autre fracture du péroné, avec autre fixation interne (p. ex. vis, plaque, fil)	79.26.21 ↔	Réduction ouverte de fracture diaphysaire du péroné, sans fixation interne
79.16.99 ↔	Réduction fermée de fracture de tibia et de péroné, avec fixation interne, autre	79.26.22 ↔	Réduction ouverte de fracture du péroné distal, sans fixation interne
79.17.00 ↔	Réduction fermée de fracture d'os du tarse et du métatarse, avec fixation interne, SAP	79.26.99 ↔	Réduction ouverte de fracture de tibia et de péroné, sans fixation interne, autre
79.17.10 ↔	Réduction fermée de fracture du calcanéum, avec fixation interne par plaque à stabilité angulaire	79.27.00 ↔	Réduction ouverte de fracture d'os du tarse et du métatarse, sans fixation interne, SAP
79.17.11 ↔	Réduction fermée de fracture du calcanéum par fixation interne au moyen d'une technique mini-invasive assistée par ballonnet	79.27.10 ↔	Réduction ouverte de fracture, sans fixation interne, astragale et calcanéum
79.17.19 ↔	Réduction fermée de fracture du calcanéum, avec autre fixation interne (p. ex. vis, plaque, fil)	79.27.11 ↔	Réduction ouverte de fracture simple d'autres os du tarse et du métatarse, sans fixation interne
79.17.29 ↔	Réduction fermée de fracture d'autres os du tarse et du métatarse, avec autre fixation interne (p. ex. vis, plaque (à stabilité angulaire), fil)	79.27.12 ↔	Réduction ouverte de fracture multifragmentaire d'autres os du tarse et du métatarse, sans fixation interne
79.17.99 ↔	Réduction fermée de fracture d'os du tarse et du métatarse, avec fixation interne, autre	79.27.99 ↔	Réduction ouverte de fracture d'os du tarse et du métatarse, sans fixation interne, autre
79.18 ↔	Réduction fermée de fracture avec fixation interne, phalange du pied	79.28 ↔	Réduction ouverte de fracture sans fixation interne, phalange du pied
79.19.00 ↔	Réduction fermée de fracture osseuse, autre site spécifié, avec fixation interne, SAP	79.29.00 ↔	Réduction ouverte de fracture osseuse, autre site spécifié, sans fixation interne, SAP
79.19.10 ↔	Réduction fermée de fracture avec fixation interne, omoplate et clavicule	79.29.10 ↔	Réduction ouverte de fracture simple d'omoplate et de clavicule, sans fixation interne
79.19.11 ↔	Réduction fermée de fracture costale, par fixation interne	79.29.11 ↔	Réduction ouverte de fracture multifragmentaire d'omoplate et de clavicule, sans fixation externe
79.19.12 ↔	Réduction fermée de fracture sternale, par fixation interne	79.29.20 ↔	Réduction ouverte de fracture, sans fixation interne, bassin
79.19.20 ↔	Réduction fermée de fracture du bassin, avec fixation interne	79.29.30 ↔	Réduction ouverte de fracture, sans fixation interne, rotule
79.19.30 ↔	Réduction fermée de fracture de la rotule, avec fixation interne	79.29.99 ↔	Réduction ouverte de fracture osseuse, autre site spécifié, sans fixation interne, autre
79.19.99 ↔	Réduction fermée de fracture osseuse, autre site spécifié, avec fixation interne, autre	79.31.00 ↔	Réduction ouverte de fracture, avec fixation interne, humérus, SAP
79.21.00 ↔	Réduction ouverte de fracture de l'humérus sans fixation interne, SAP	79.31.10 ↔	Réduction ouverte de fracture simple de l'humérus proximal, avec fixation interne par clou médullaire, plaque à stabilité angulaire ou plaque (angulaire)
79.21.10 ↔	Réduction ouverte de fracture de l'humérus proximal sans fixation interne	79.31.11 ↔	Réduction ouverte de fracture simple de l'humérus proximal, avec autre fixation interne (p. ex. vis, fil)
79.21.11 ↔	Réduction ouverte de fracture diaphysaire de l'humérus, sans fixation interne	79.31.12 ↔	Réduction ouverte de fracture multifragmentaire de l'humérus proximal, avec fixation interne
79.21.12 ↔	Réduction ouverte de fracture de l'humérus distal, sans fixation interne	79.31.20 ↔	Réduction ouverte de fracture diaphysaire simple de l'humérus, avec fixation interne
79.21.99 ↔	Réduction ouverte de fracture de l'humérus, sans fixation interne, autre	79.31.30 ↔	Réduction ouverte de fracture simple de l'humérus distal, avec fixation interne par clou médullaire, plaque à stabilité angulaire ou plaque (angulaire)
79.22.00 ↔	Réduction ouverte de fracture de radius et de cubitus, sans fixation interne, SAP	79.31.31 ↔	Réduction ouverte de fracture simple de l'humérus distal, avec autre fixation interne (p. ex. vis, fil)
79.22.10 ↔	Réduction ouverte de fracture du radius distal, sans fixation interne	79.31.90 ↔	Réduction ouverte de fracture multifragmentaire d'autres parties de l'humérus, avec fixation interne
79.22.19 ↔	Réduction ouverte d'autre fracture du radius, sans fixation interne	79.31.99 ↔	Réduction ouverte de fracture de l'humérus avec fixation interne, autre
79.22.20 ↔	Réduction ouverte de fracture du cubitus, sans fixation interne	79.32.00 ↔	Réduction ouverte de fracture de radius et de cubitus, avec fixation interne, SAP
79.22.99 ↔	Réduction ouverte de fracture de radius et de cubitus, sans fixation interne, autre	79.32.10 ↔	Réduction ouverte de fracture de radius distal, avec fixation interne
79.23 ↔	Réduction ouverte de fracture sans fixation interne, os du carpe et du métacarpe	79.32.19 ↔	Réduction ouverte d'autre fracture de radius, avec fixation interne
79.24 ↔	Réduction ouverte de fracture sans fixation interne, phalange de la main	79.32.29 ↔	Réduction ouverte de fracture du cubitus, avec fixation interne
79.25 ↔	Réduction ouverte de fracture sans fixation interne, fémur	79.32.99 ↔	Réduction ouverte de fracture de radius et de cubitus, avec fixation interne, autre
79.26.00 ↔	Réduction ouverte de fracture de tibia et de péroné, sans fixation interne, SAP	79.33.00 ↔	Réduction ouverte de fracture d'os du carpe et du métacarpe, avec fixation interne, SAP
79.26.10 ↔	Réduction ouverte de fracture du tibia proximal, sans fixation interne	79.33.10 ↔	Réduction ouverte de fracture d'os du carpe et du métacarpe, avec fixation interne par agrafes (de Blount)
79.26.11 ↔	Réduction ouverte de fracture diaphysaire du tibia, sans fixation interne	79.33.19 ↔	Réduction ouverte de fracture d'os du carpe et du métacarpe, avec autre fixation interne
79.26.12 ↔	Réduction ouverte de fracture du tibia distal, sans fixation interne	79.33.99 ↔	Réduction ouverte de fracture d'os du carpe et du métacarpe, avec fixation interne, autre
79.26.20 ↔	Réduction ouverte de fracture du péroné proximal, sans fixation interne		

79.34 ↔	Réduction ouverte de fracture avec fixation interne, phalange de la main	79.37.21 ↔	Réduction ouverte de fracture multifragmentaire d'autres os du tarse, avec autre fixation interne
79.35.00 ↔	Réduction ouverte de fracture du fémur, avec fixation interne, SAP	79.37.30 ↔	Réduction ouverte de fracture multifragmentaire d'os du métatarse, avec fixation interne
79.35.10 ↔	Réduction ouverte de fracture de la tête fémorale, avec fixation interne	79.37.40 ↔	Réduction ouverte de fracture simple d'autres os du tarse et du métatarse, avec fixation interne
79.35.11 ↔	Réduction ouverte de fracture du col fémoral et du fémur proximal, avec fixation interne	79.37.99 ↔	Réduction ouverte de fracture d'os du tarse et du métatarse, avec fixation interne, autre
79.35.12 ↔	Réduction ouverte de fracture diaphysaire du fémur, avec fixation interne	79.38 ↔	Réduction ouverte de fracture avec fixation interne, phalange du pied
79.35.13 ↔	Réduction ouverte de fracture du fémur distal, avec fixation interne	79.39.00 ↔	Réduction ouverte de fracture osseuse, autre site spécifié, avec fixation interne, SAP
79.35.99 ↔	Réduction ouverte de fracture du fémur avec fixation interne, autre	79.39.10 ↔	Réduction ouverte de fracture simple d'omoplate et de clavicule, avec fixation interne
79.36.00 ↔	Réduction ouverte de fracture de tibia et de péroné, avec fixation interne, SAP	79.39.11 ↔	Réduction ouverte de fracture multifragmentaire d'omoplate et de clavicule, avec fixation interne
79.36.10 ↔	Réduction ouverte de fracture simple du tibia proximal, avec fixation interne par agrafes (de Blount) ou fil intermédiaire	79.39.12 ↔	Réduction ouverte de fracture costale simple, par fixation interne
79.36.11 ↔	Réduction ouverte de fracture simple du tibia proximal, avec fixation interne par vis	79.39.13 ↔	Réduction ouverte de fracture sternale simple, par fixation interne
79.36.12 ↔	Réduction ouverte de fracture simple du tibia proximal, avec autre fixation interne	79.39.14 ↔	Réduction ouverte de fracture costale multifragmentaire, par fixation interne
79.36.13 ↔	Réduction ouverte de fracture multifragmentaire du tibia proximal, avec fixation interne par agrafes (de Blount)	79.39.15 ↔	Réduction ouverte de fracture sternale multifragmentaire, par fixation interne
79.36.14 ↔	Réduction ouverte de fracture multifragmentaire du tibia proximal, avec autre fixation interne	79.39.20 ↔	Réduction ouverte de fracture de l'acétabulum, avec fixation interne
79.36.20 ↔	Réduction ouverte de fracture diaphysaire simple du tibia, avec fixation interne	79.39.29 ↔	Réduction ouverte de fracture d'autres parties du bassin, avec fixation interne
79.36.30 ↔	Réduction ouverte de fracture simple du tibia distal, avec fixation interne par clou médullaire ou plaque à stabilité angulaire	79.39.40 ↔	Réduction ouverte de fracture de la rotule, avec fixation interne
79.36.31 ↔	Réduction ouverte de fracture simple du tibia distal, avec fixation interne par autre plaque	79.39.99 ↔	Réduction ouverte de fracture osseuse, autre site spécifié, avec fixation interne, autre
79.36.32 ↔	Réduction ouverte de fracture simple du tibia distal, avec autre fixation interne	79.50 ↔	Réduction ouverte de décollement épiphysaire, site non spécifié
79.36.40 ↔	Réduction ouverte de fracture multifragmentaire d'autres parties du tibia, avec fixation interne	79.51 ↔	Réduction ouverte de décollement épiphysaire, humérus
79.36.50 ↔	Réduction ouverte de fracture simple du péroné proximal, avec fixation interne	79.52.00 ↔	Réduction ouverte de décollement épiphysaire de radius et de cubitus, SAP
79.36.51 ↔	Réduction ouverte de fracture multifragmentaire du péroné proximal, avec fixation interne	79.52.10 ↔	Réduction ouverte de décollement épiphysaire du radius distal
79.36.60 ↔	Réduction ouverte de fracture diaphysaire simple du péroné, avec fixation interne par clou médullaire	79.52.20 ↔	Réduction ouverte d'autre décollement épiphysaire de radius et de cubitus
79.36.61 ↔	Réduction ouverte de fracture diaphysaire simple du péroné, avec autre fixation interne	79.52.99 ↔	Réduction ouverte de décollement épiphysaire de radius et de cubitus, autre
79.36.62 ↔	Réduction ouverte de fracture diaphysaire multifragmentaire du péroné, avec fixation interne par plaque (à stabilité angulaire)	79.55 ↔	Réduction ouverte de décollement épiphysaire, fémur
79.36.63 ↔	Réduction ouverte de fracture diaphysaire multifragmentaire du péroné, avec autre fixation interne	79.56.00 ↔	Réduction ouverte de décollement épiphysaire de tibia et de péroné, SAP
79.36.70 ↔	Réduction ouverte de fracture simple du péroné distal, avec fixation interne par agrafes (de Blount)	79.56.10 ↔	Réduction ouverte de décollement épiphysaire du tibia proximal
79.36.71 ↔	Réduction ouverte de fracture simple du péroné distal, avec fixation interne par plaque	79.56.11 ↔	Réduction ouverte de décollement épiphysaire du tibia distal
79.36.72 ↔	Réduction ouverte de fracture simple du péroné distal, avec autre fixation interne	79.56.20 ↔	Réduction ouverte de décollement épiphysaire du péroné proximal
79.36.73 ↔	Réduction ouverte de fracture multifragmentaire du péroné distal, avec fixation interne	79.56.21 ↔	Réduction ouverte de décollement épiphysaire du péroné distal
79.36.99 ↔	Réduction ouverte de fracture de tibia et de péroné, avec fixation interne, autre	79.56.99 ↔	Réduction ouverte de décollement épiphysaire de tibia et de péroné, autre
79.37.00 ↔	Réduction ouverte de fracture d'os du tarse et du métatarse, avec fixation interne, SAP	79.59.00 ↔	Réduction ouverte de décollement épiphysaire d'autre os spécifié, SAP
79.37.10 ↔	Réduction ouverte de fracture de calcanéum et d'astragale, avec fixation interne par plaque	79.59.10 ↔	Réduction ouverte de décollement épiphysaire de la rotule
79.37.11 ↔	Réduction ouverte de fracture de calcanéum et d'astragale, avec autre fixation interne	79.59.99 ↔	Réduction ouverte de décollement épiphysaire d'autre os spécifié, autre
79.37.20 ↔	Réduction ouverte de fracture multifragmentaire d'autres os du tarse, avec fixation interne par plaque	79.61 ↔	Débridement de fracture ouverte, humérus
		79.62 ↔	Débridement de fracture ouverte, radius et cubitus
		79.63 ↔	Débridement de fracture ouverte, os du carpe et du métacarpe
		79.64 ↔	Débridement de fracture ouverte, phalange de la main
		79.65 ↔	Débridement de fracture ouverte, fémur

79.66 ↔	Débridement de fracture ouverte, tibia et péroné	7A.43.12 ↔	Vertébroplastie, 2 corps vertébraux
79.67 ↔	Débridement de fracture ouverte, os du tarse et du métatarse	7A.43.13 ↔	Vertébroplastie, 3 corps vertébraux
79.68 ↔	Débridement de fracture ouverte, phalange du pied	7A.43.14 ↔	Vertébroplastie, 4 corps vertébraux et plus
79.69 ↔	Débridement de fracture ouverte, autre os spécifié, sauf os de la face	7A.44.21 ↔	Cyphoplastie avec redressement vertébral par ballonnet gonflable, 1 corps vertébral
79.81.00 ↔	Réduction ouverte de luxation de l'épaule ou de la ceinture scapulaire, SAP	7A.44.22 ↔	Cyphoplastie avec redressement vertébral par ballonnet gonflable, 2 corps vertébraux
79.81.10 ↔	Réduction ouverte de luxation de l'articulation huméro-glénoïdienne	7A.44.23 ↔	Cyphoplastie avec redressement vertébral par ballonnet gonflable, 3 corps vertébraux
79.81.20 ↔	Réduction ouverte de luxation de l'articulation acromio-claviculaire	7A.44.24 ↔	Cyphoplastie avec redressement vertébral par ballonnet gonflable, 4 corps vertébraux et plus
79.81.99 ↔	Réduction ouverte de luxation de l'épaule ou de la ceinture scapulaire, autre	7A.44.31 ↔	Cyphoplastie avec redressement vertébral par implant redresseur, 1 corps vertébral
79.82 ↔	Réduction ouverte de luxation du coude	7A.44.32 ↔	Cyphoplastie avec redressement vertébral par implant redresseur, 2 corps vertébraux
79.83.00 ↔	Réduction ouverte de luxation du poignet, SAP	7A.44.33 ↔	Cyphoplastie avec redressement vertébral par implant redresseur, 3 corps vertébraux
79.83.10 ↔	Réduction ouverte de luxation de l'articulation radio-cubitale distale	7A.44.34 ↔	Cyphoplastie avec redressement vertébral par implant redresseur, 4 corps vertébraux et plus
79.83.99 ↔	Réduction ouverte de luxation du poignet, autre	7A.44.91 ↔	Cyphoplastie par autre dispositif de redressement vertébral, 1 corps vertébral
79.84 ↔	Réduction ouverte de luxation, main et doigt	7A.44.92 ↔	Cyphoplastie par autre dispositif de redressement vertébral, 2 corps vertébraux
79.85 ↔	Réduction ouverte de luxation de la hanche	7A.44.93 ↔	Cyphoplastie par autre dispositif de redressement vertébral, 3 corps vertébraux
79.86.00 ↔	Réduction ouverte de luxation du genou, SAP	7A.44.94 ↔	Cyphoplastie par autre dispositif de redressement vertébral, 4 corps vertébraux et plus
79.86.10 ↔	Réduction ouverte de luxation de l'articulation tibio-péronière proximale	7A.51.12 ↔	Grefte osseuse, colonne vertébrale, fragment à pédicule vascularisé avec anastomoses microvasculaires
79.86.19 ↔	Réduction ouverte de luxation de l'articulation du genou	7A.51.13 ↔	Grefte osseuse, colonne vertébrale, fragment à pédicule vascularisé sans anastomoses microvasculaires
79.86.99 ↔	Réduction ouverte de luxation du genou, autre	7A.61.11 ↔	Implantation de prothèse partielle de disque intervertébral
79.87.10 ↔	Réduction ouverte de luxation de l'articulation talo-crurale	7A.61.21 ↔	Implantation de prothèse partielle de disque intervertébral lors d'un remplacement de prothèse
79.87.20 ↔	Réduction ouverte de luxation de l'articulation sous-talaire	7A.62.11 ↔	Implantation de prothèse totale de disque intervertébral
79.87.99 ↔	Réduction ouverte de luxation de la cheville, autre	7A.62.21 ↔	Implantation de prothèse totale de disque intervertébral lors d'un remplacement de prothèse
79.88.00 ↔	Réduction ouverte de luxation de pied et d'orteil, SAP	7A.63.11 ↔	Implantation de remplacement de corps vertébral
79.88.10 ↔	Réduction ouverte de luxation d'articulation d'orteil	7A.63.21 ↔	Implantation de remplacement de corps vertébral lors d'un remplacement d'implant
79.88.20 ↔	Réduction ouverte de luxation d'articulation métatarso-phalangienne	7A.64.11 ↔	Implantation de prothèse de remplacement de corps vertébral
79.88.99 ↔	Réduction ouverte de luxation de pied et d'orteil, autre	7A.64.21 ↔	Implantation de prothèse de remplacement de corps vertébral lors d'un remplacement de prothèse
79.89.00 ↔	Réduction ouverte de luxation, autre site spécifié, SAP	7A.65.11 ↔	Implantation de dispositif intervertébral d'arthrodèse
79.89.10 ↔	Réduction ouverte de luxation de l'articulation sternoclaviculaire	7A.65.21 ↔	Implantation de dispositif intervertébral d'arthrodèse lors d'un remplacement
79.89.20 ↔	Réduction ouverte de luxation de l'articulation sacro-iliaque	7A.66.11 ↔	Implantation de prothèse de facettes articulaires
79.89.30 ↔	Réduction ouverte de luxation de la symphyse	7A.66.21 ↔	Implantation de prothèse de facettes articulaires lors d'un remplacement de prothèse
79.89.99 ↔	Réduction ouverte de luxation, autre site spécifié, autre	7A.66.31 ↔	Ablation prothèse de facettes articulaires
7A.21 ↔	Débridement de la colonne vertébrale	7A.66.41 ↔	Révision sans remplacement, prothèse de facettes articulaires
7A.27 ↔	Réséction d'odontoïde	7A.67.11 ↔	Implantation de système interépineux
7A.28.11 ↔	Ostéotomie, colonne vertébrale, stade I	7A.67.21 ↔	Implantation de système interépineux lors d'un remplacement de prothèse
7A.28.21 ↔	Ostéotomie, colonne vertébrale, stade II	7A.71.11 ↔	Fusion de vertèbres avec stabilisation de la colonne vertébrale, abord dorsal et dorsolatéral, 1 segment
7A.28.31 ↔	Ostéotomie, colonne vertébrale, stade III	7A.71.12 ↔	Fusion de vertèbres avec stabilisation de la colonne vertébrale, abord dorsal et dorsolatéral, 2 segments
7A.28.41 ↔	Ostéotomie, colonne vertébrale, stade IV	7A.71.13 ↔	Fusion de vertèbres avec stabilisation de la colonne vertébrale, abord dorsal et dorsolatéral, 3 segments
7A.28.51 ↔	Ostéotomie, colonne vertébrale, stade V	7A.71.14 ↔	Fusion de vertèbres avec stabilisation de la colonne vertébrale, abord dorsal et dorsolatéral, 4 segments
7A.28.61 ↔	Ostéotomie, colonne vertébrale, stade VI	7A.71.15 ↔	Fusion de vertèbres avec stabilisation de la colonne vertébrale, abord dorsal et dorsolatéral, 5 segments
7A.29 ↔	Incision et excision d'os et d'articulations de la colonne vertébrale, autre		
7A.31 ↔	Destruction de tissu de disque intervertébral		
7A.32.11 ↔	Excision d'un disque intervertébral		
7A.32.12 ↔	Excision de deux disques intervertébraux		
7A.32.13 ↔	Excision de trois disques intervertébraux et plus		
7A.39 ↔	Intervention sur le disque intervertébral, autre		
7A.3A ↔	Reconstruction de disque avec implant discal à base cellulaire		
7A.42.11 ↔	Ostéosynthèse de vertèbres isolées, 1 vertèbre		
7A.42.12 ↔	Ostéosynthèse de vertèbres isolées, 2 vertèbres		
7A.42.13 ↔	Ostéosynthèse de vertèbres isolées, 3 vertèbres		
7A.42.14 ↔	Ostéosynthèse de vertèbres isolées, 4 vertèbres et plus		
7A.43.11 ↔	Vertébroplastie, 1 corps vertébral		

7A.73.1F ↔	Stabilisation non dynamique de la colonne vertébrale par ostéosynthèse sans fusion des vertèbres, abord dorsal ou dorsolatéral, 14 segments et plus	7A.74.1F ↔	Fusion de vertèbres pour correction de position, abord dorsal et dorsolatéral, 14 segments et plus
7A.73.21 ↔	Stabilisation non dynamique de la colonne vertébrale par ostéosynthèse sans fusion des vertèbres, abord ventral, 1 segment	7A.74.21 ↔	Fusion de vertèbres pour correction de position, abord ventral, 1 segment
7A.73.22 ↔	Stabilisation non dynamique de la colonne vertébrale par ostéosynthèse sans fusion des vertèbres, abord ventral, 2 segments	7A.74.22 ↔	Fusion de vertèbres pour correction de position, abord ventral, 2 segments
7A.73.23 ↔	Stabilisation non dynamique de la colonne vertébrale par ostéosynthèse sans fusion des vertèbres, abord ventral, 3 segments	7A.74.23 ↔	Fusion de vertèbres pour correction de position, abord ventral, 3 segments
7A.73.24 ↔	Stabilisation non dynamique de la colonne vertébrale par ostéosynthèse sans fusion des vertèbres, abord ventral, 4 segments	7A.74.24 ↔	Fusion de vertèbres pour correction de position, abord ventral, 4 segments
7A.73.25 ↔	Stabilisation non dynamique de la colonne vertébrale par ostéosynthèse sans fusion des vertèbres, abord ventral, 5 segments	7A.74.25 ↔	Fusion de vertèbres pour correction de position, abord ventral, 5 segments
7A.73.26 ↔	Stabilisation non dynamique de la colonne vertébrale par ostéosynthèse sans fusion des vertèbres, abord ventral, 6 segments	7A.74.26 ↔	Fusion de vertèbres pour correction de position, abord ventral, 6 segments
7A.73.27 ↔	Stabilisation non dynamique de la colonne vertébrale par ostéosynthèse sans fusion des vertèbres, abord ventral, 7 segments	7A.74.27 ↔	Fusion de vertèbres pour correction de position, abord ventral, 7 segments
7A.73.28 ↔	Stabilisation non dynamique de la colonne vertébrale par ostéosynthèse sans fusion des vertèbres, abord ventral, 8 segments	7A.74.28 ↔	Fusion de vertèbres pour correction de position, abord ventral, 8 segments
7A.73.2A ↔	Stabilisation non dynamique de la colonne vertébrale par ostéosynthèse sans fusion des vertèbres, abord ventral, 9 segments	7A.74.2A ↔	Fusion de vertèbres pour correction de position, abord ventral, 9 segments
7A.73.2B ↔	Stabilisation non dynamique de la colonne vertébrale par ostéosynthèse sans fusion des vertèbres, abord ventral, 10 segments	7A.74.2B ↔	Fusion de vertèbres pour correction de position, abord ventral, 10 segments
7A.73.2C ↔	Stabilisation non dynamique de la colonne vertébrale par ostéosynthèse sans fusion des vertèbres, abord ventral, 11 segments	7A.74.2C ↔	Fusion de vertèbres pour correction de position, abord ventral, 11 segments
7A.73.2D ↔	Stabilisation non dynamique de la colonne vertébrale par ostéosynthèse sans fusion des vertèbres, abord ventral, 12 segments	7A.74.2D ↔	Fusion de vertèbres pour correction de position, abord ventral, 12 segments
7A.73.2E ↔	Stabilisation non dynamique de la colonne vertébrale par ostéosynthèse sans fusion des vertèbres, abord ventral, 13 segments	7A.74.2E ↔	Fusion de vertèbres pour correction de position, abord ventral, 13 segments
7A.73.2F ↔	Stabilisation non dynamique de la colonne vertébrale par ostéosynthèse sans fusion des vertèbres, abord ventral, 14 segments et plus	7A.74.2F ↔	Fusion de vertèbres pour correction de position, abord ventral, 14 segments et plus
7A.74.11 ↔	Fusion de vertèbres pour correction de position, abord dorsal et dorsolatéral, 1 segment	7A.81 ↔	Révision sans remplacement de matériel d'ostéosynthèse, colonne vertébrale
7A.74.12 ↔	Fusion de vertèbres pour correction de position, abord dorsal et dorsolatéral, 2 segments	7A.82 ↔	Ablation de matériel d'ostéosynthèse, colonne vertébrale
7A.74.13 ↔	Fusion de vertèbres pour correction de position, abord dorsal et dorsolatéral, 3 segments	7A.83 ↔	Révision sans remplacement de systèmes évolutifs ou expansifs, colonne vertébrale
7A.74.14 ↔	Fusion de vertèbres pour correction de position, abord dorsal et dorsolatéral, 4 segments	7A.84 ↔	Ablation de systèmes évolutifs ou expansifs, colonne vertébrale
7A.74.15 ↔	Fusion de vertèbres pour correction de position, abord dorsal et dorsolatéral, 5 segments	7A.85 ↔	Révision sans remplacement d'appareils fixateurs externes, colonne vertébrale
7A.74.16 ↔	Fusion de vertèbres pour correction de position, abord dorsal et dorsolatéral, 6 segments	7A.86 ↔	Ablation d'appareils fixateurs externes, colonne vertébrale
7A.74.17 ↔	Fusion de vertèbres pour correction de position, abord dorsal et dorsolatéral, 7 segments	7A.89 ↔	Révision sans remplacement et ablation de matériel d'ostéosynthèse et autres dispositifs, colonne vertébrale, autre
7A.74.18 ↔	Fusion de vertèbres pour correction de position, abord dorsal et dorsolatéral, 8 segments	7A.A2 ↔	Implantation de systèmes évolutifs ou expansifs, colonne vertébrale
7A.74.1A ↔	Fusion de vertèbres pour correction de position, abord dorsal et dorsolatéral, 9 segments	7A.A3 ↔	Mise en place d'appareil fixateur externe sur la colonne vertébrale
7A.74.1B ↔	Fusion de vertèbres pour correction de position, abord dorsal et dorsolatéral, 10 segments	7A.A4.11 ↔	Matériel d'ostéosynthèse utilisé, colonne vertébrale, plaque(s), plaque(s)-crochet(s)
7A.74.1C ↔	Fusion de vertèbres pour correction de position, abord dorsal et dorsolatéral, 11 segments	7A.A4.12 ↔	Matériel d'ostéosynthèse utilisé, colonne vertébrale, agrafe(s)
7A.74.1D ↔	Fusion de vertèbres pour correction de position, abord dorsal et dorsolatéral, 12 segments	7A.A4.13 ↔	Matériel d'ostéosynthèse utilisé, colonne vertébrale, vis
7A.74.1E ↔	Fusion de vertèbres pour correction de position, abord dorsal et dorsolatéral, 13 segments	7A.A4.14 ↔	Matériel d'ostéosynthèse utilisé, colonne vertébrale, fil de Kirschner, cerclage, haubanage
		7A.A4.15 ↔	Matériel d'ostéosynthèse utilisé, colonne vertébrale, système de vis à tige
		7A.A4.16 ↔	Matériel d'ostéosynthèse utilisé, colonne vertébrale, système de vis à plaque
		7A.A4.19 ↔	Matériel d'ostéosynthèse utilisé, colonne vertébrale, autre
		7A.A6 ↔	Utilisation de vis pédiculaire(s) sur la colonne vertébrale
		80.01.00 ↔	Arthrotomie pour ablation de prothèse, ceinture scapulaire et épaule, SAP
		80.01.09 ↔	Arthrotomie pour ablation de prothèse, ceinture scapulaire et épaule, autre
		80.01.21 ↔	Ablation endoprothèse totale d'épaule, anatomique
		80.01.22 ↔	Ablation endoprothèse totale d'épaule, inversée

80.01.23 ↔ Ablation endoprothèse totale d'épaule, prothèse spéciale	80.06.1C ↔ Retrait d'un substitut isolé de la surface de glissement fémorale
80.01.31 ↔ Ablation prothèse de resurfaçage	80.06.99 ↔ Enlèvement d'une endoprothèse de genou, autre
80.01.32 ↔ Ablation prothèse de tête humérale	80.07 ↔ Arthrotomie pour ablation de prothèse, cheville
80.01.33 ↔ Ablation prothèse glénoïdienne	80.08 ↔ Arthrotomie pour ablation de prothèse, pied et orteil
80.01.41 ↔ Ablation de la cupule, endoprothèse totale d'épaule	80.09 ↔ Arthrotomie pour ablation de prothèse, autre site spécifié
80.01.42 ↔ Ablation de la cupule ainsi qu'insert, endoprothèse totale d'épaule	80.11.00 ↔ Autre arthrotomie, ceinture scapulaire et épaule, SAP
80.01.43 ↔ Ablation insert, endoprothèse totale d'épaule	80.11.10 ↔ Arthrotomie arthroscopique de l'articulation glénohumérale, lavage articulaire avec drainage
80.01.44 ↔ Ablation d'insert ainsi que tête, endoprothèse totale d'épaule	80.11.11 ↔ Arthrotomie arthroscopique de l'articulation glénohumérale, ablation de souris articulaire
80.01.45 ↔ Ablation d'insert, tête ainsi que tige, endoprothèse totale d'épaule	80.11.12 ↔ Arthrotomie de l'articulation glénohumérale, lavage articulaire avec drainage
80.02 ↔ Arthrotomie pour ablation de prothèse, coude	80.11.13 ↔ Arthrotomie de l'articulation glénohumérale, ablation de souris articulaire
80.03 ↔ Arthrotomie pour ablation de prothèse, poignet	80.11.19 ↔ Autre arthrotomie de l'articulation glénohumérale
80.04.00 ↔ Arthrotomie pour ablation de prothèse, main et doigt, SAP	80.11.20 ↔ Arthrotomie arthroscopique de l'articulation acromio-claviculaire, lavage articulaire avec drainage
80.04.10 ↔ Arthrotomie pour ablation de prothèse, main et doigt, ablation d'endoprothèse de l'articulation carpo-métacarpienne du pouce	80.11.21 ↔ Arthrotomie arthroscopique de l'articulation acromio-claviculaire, ablation de souris articulaire
80.04.11 ↔ Arthrotomie pour ablation de prothèse, main et doigt, ablation d'autre endoprothèse d'articulation de doigt	80.11.22 ↔ Arthrotomie de l'articulation acromio-claviculaire, lavage articulaire avec drainage
80.04.99 ↔ Arthrotomie pour ablation de prothèse, main et doigt, autre	80.11.23 ↔ Arthrotomie de l'articulation acromio-claviculaire, ablation de souris articulaire
80.05.00 ↔ Enlèvement d'endoprothèse de hanche, SAP	80.11.29 ↔ Autre arthrotomie de l'articulation acromio-claviculaire
80.05.15 ↔ Enlèvement d'endoprothèse totale de hanche	80.11.99 ↔ Autre arthrotomie, ceinture scapulaire et épaule, autre
80.05.16 ↔ Enlèvement d'endoprothèse totale de hanche, prothèse spéciale	80.12.00 ↔ Autre arthrotomie, coude, SAP
80.05.17 ↔ Enlèvement de la tige ainsi que de la tête d'une endoprothèse de hanche	80.12.10 ↔ Arthrotomie arthroscopique du coude, lavage articulaire avec drainage
80.05.18 ↔ Enlèvement de la tige, de la tête ainsi que de l'insert d'une endoprothèse de hanche	80.12.11 ↔ Arthrotomie arthroscopique du coude, ablation de souris articulaire
80.05.1A ↔ Enlèvement de l'insert d'une endoprothèse de hanche	80.12.12 ↔ Arthrotomie arthroscopique du coude, insertion ou enlèvement de réservoir médicamenteux
80.05.1B ↔ Enlèvement de la tête d'une endoprothèse de hanche	80.12.20 ↔ Arthrotomie du coude, lavage articulaire avec drainage
80.05.1C ↔ Enlèvement de la tête ainsi que de l'insert acétabulaire d'une endoprothèse de hanche	80.12.21 ↔ Arthrotomie du coude, ablation de souris articulaire
80.05.1D ↔ Enlèvement de la tête, de l'insert ainsi que de l'acétabulum d'une endoprothèse de hanche	80.12.99 ↔ Autre arthrotomie, coude, autre
80.05.1E ↔ Enlèvement de l'insert ainsi que de l'acétabulum d'une endoprothèse de hanche	80.13.00 ↔ Autre arthrotomie, poignet, SAP
80.05.1F ↔ Enlèvement de la cage antiprotrusion ainsi que de l'acétabulum d'une endoprothèse de hanche	80.13.10 ↔ Arthrotomie arthroscopique du poignet, lavage articulaire avec drainage
80.05.1G ↔ Enlèvement de la cage antiprotrusion, de l'acétabulum, ainsi que de la tête d'une endoprothèse de hanche	80.13.11 ↔ Arthrotomie arthroscopique du poignet, ablation de souris articulaire
80.05.99 ↔ Enlèvement d'endoprothèse de hanche, autre	80.13.12 ↔ Arthrotomie arthroscopique du poignet, insertion ou enlèvement de réservoir médicamenteux
80.06.00 ↔ Enlèvement d'une endoprothèse de genou, SAP	80.13.20 ↔ Arthrotomie du poignet, lavage articulaire avec drainage
80.06.11 ↔ Enlèvement d'endoprothèse totale standard de genou	80.13.21 ↔ Arthrotomie du poignet, ablation de souris articulaire
80.06.12 ↔ Enlèvement d'endoprothèse totale spéciale de genou	80.13.99 ↔ Autre arthrotomie, poignet, autre
80.06.13 ↔ Enlèvement d'endoprothèse totale de genou à charnière	80.14.00 ↔ Autre arthrotomie, main et doigt, SAP
80.06.14 ↔ Enlèvement d'une prothèse unicondyalaire à glissement	80.14.10 ↔ Arthrotomie de main et de doigt, lavage articulaire avec drainage
80.06.15 ↔ Enlèvement d'une prothèse bicondyalaire à glissement	80.14.99 ↔ Autre arthrotomie, main et doigt, autre
80.06.16 ↔ Enlèvement de bouclier fémoral condyalaire avec resurfaçage arrière de la rotule	80.15.00 ↔ Autre arthrotomie, hanche, SAP
80.06.17 ↔ Enlèvement du resurfaçage arrière de la rotule	80.15.10 ↔ Arthrotomie arthroscopique de la hanche, lavage articulaire avec drainage
80.06.18 ↔ Enlèvement de l'insert d'une endoprothèse de genou	80.15.11 ↔ Arthrotomie arthroscopique de la hanche, ablation de souris articulaire
80.06.1A ↔ Enlèvement des composantes tibiales ou fémorales ainsi que de l'insert d'une endoprothèse de genou unicondyalaire, bicondyalaire à glissement ou totale standard	80.15.12 ↔ Arthrotomie arthroscopique de la hanche, insertion ou enlèvement de réservoir médicamenteux
80.06.1B ↔ Enlèvement des composantes tibiales ou fémorales ainsi que de l'insert d'une endoprothèse totale de genou spéciale ou d'une endoprothèse totale à charnière	80.15.20 ↔ Arthrotomie de la hanche, lavage articulaire avec drainage
	80.15.21 ↔ Arthrotomie de la hanche, ablation de souris articulaire
	80.15.99 ↔ Autre arthrotomie, hanche, autre
	80.16.00 ↔ Autre arthrotomie, genou, SAP
	80.16.10 ↔ Arthrotomie arthroscopique du genou, lavage articulaire avec drainage

80.16.11 ↔ Arthrotomie arthroscopique du genou, ablation de souris articulaire	80.19.52 ↔ Arthrotomie arthroscopique de la symphyse, insertion ou enlèvement de réservoir médicamenteux
80.16.12 ↔ Arthrotomie arthroscopique du genou, insertion ou enlèvement de réservoir médicamenteux	80.19.59 ↔ Autre arthrotomie de la symphyse
80.16.20 ↔ Arthrotomie du genou, lavage articulaire avec drainage	80.19.90 ↔ Arthrotomie arthroscopique d'autre site spécifié, lavage articulaire avec drainage
80.16.21 ↔ Arthrotomie du genou, ablation de souris articulaire	80.19.91 ↔ Arthrotomie arthroscopique d'autre site spécifié, ablation de souris articulaire
80.16.99 ↔ Autre arthrotomie, genou, autre	80.19.92 ↔ Arthrotomie arthroscopique d'autre site spécifié, insertion ou enlèvement de réservoir médicamenteux
80.17.10 ↔ Arthrotomie arthroscopique de l'articulation talo-crurale, lavage articulaire avec drainage	80.19.93 ↔ Arthrotomie d'autre site spécifié, lavage articulaire avec drainage
80.17.11 ↔ Arthrotomie arthroscopique de l'articulation talo-crurale, ablation de souris articulaire	80.19.94 ↔ Arthrotomie d'autre site spécifié, ablation de souris articulaire
80.17.12 ↔ Arthrotomie arthroscopique de l'articulation talo-crurale, insertion ou enlèvement de réservoir médicamenteux	80.19.99 ↔ Autre arthrotomie, autre site spécifié, autre
80.17.20 ↔ Arthrotomie de l'articulation talo-crurale, lavage articulaire avec drainage	80.40 ↔ Section de capsule articulaire, de ligament ou de cartilage, site non spécifié
80.17.21 ↔ Arthrotomie de l'articulation talo-crurale, ablation de souris articulaire	80.41.00 ↔ Section de capsule articulaire, de ligament ou de cartilage, ceinture scapulaire et épaule, SAP
80.17.29 ↔ Autre arthrotomie de l'articulation talo-crurale	80.41.10 ↔ Section de capsule articulaire, de ligament ou de cartilage, articulation glénohumérale
80.17.30 ↔ Arthrotomie arthroscopique de l'articulation sous-talaire, lavage articulaire avec drainage	80.41.20 ↔ Section de capsule articulaire, de ligament ou de cartilage, articulation acromio-claviculaire
80.17.31 ↔ Arthrotomie arthroscopique de l'articulation sous-talaire, ablation de souris articulaire	80.41.99 ↔ Section de capsule articulaire, de ligament ou de cartilage, ceinture scapulaire et épaule, autre
80.17.32 ↔ Arthrotomie arthroscopique de l'articulation sous-talaire, insertion ou enlèvement de réservoir médicamenteux	80.42 ↔ Section de capsule articulaire, de ligament ou de cartilage, coude
80.17.40 ↔ Arthrotomie de l'articulation sous-talaire, lavage articulaire avec drainage	80.43.00 ↔ Section de capsule articulaire, de ligament ou de cartilage, poignet, SAP
80.17.41 ↔ Arthrotomie de l'articulation sous-talaire, ablation de souris articulaire	80.43.10 ↔ Section de capsule articulaire, de ligament ou de cartilage, poignet, section de ligaments du carpe
80.17.49 ↔ Autre arthrotomie de l'articulation sous-talaire	80.43.99 ↔ Section de capsule articulaire, de ligament ou de cartilage, poignet, autre
80.17.99 ↔ Autre arthrotomie, cheville, autre	80.44.00 ↔ Section de capsule articulaire, de ligament ou de cartilage, main et doigt, SAP
80.18.00 ↔ Autre arthrotomie, pied et orteil, SAP	80.44.10 ↔ Section de capsule articulaire, de ligament ou de cartilage, section de ligaments du métacarpe
80.18.10 ↔ Arthrotomie arthroscopique de pied et d'orteil, lavage articulaire avec drainage	80.44.11 ↔ Section de capsule articulaire, de ligament ou de cartilage, section du rétinaculum des fléchisseurs
80.18.11 ↔ Arthrotomie arthroscopique de pied et d'orteil, ablation de souris articulaire	80.44.99 ↔ Section de capsule articulaire, de ligament ou de cartilage, main et doigt, autre
80.18.12 ↔ Arthrotomie arthroscopique de pied et d'orteil, insertion ou enlèvement de réservoir médicamenteux	80.46.00 ↔ Section de capsule articulaire, de ligament ou de cartilage, genou, SAP
80.18.20 ↔ Arthrotomie de pied et d'orteil, lavage articulaire avec drainage	80.46.10 ↔ Section de capsule articulaire, de ligament ou de cartilage, articulation du genou
80.18.21 ↔ Arthrotomie de pied et d'orteil, ablation de souris articulaire	80.46.20 ↔ Section de capsule articulaire, de ligament ou de cartilage, articulation tibio-péronière supérieure
80.18.99 ↔ Autre arthrotomie, pied et orteil, autre	80.46.99 ↔ Section de capsule articulaire, de ligament ou de cartilage, genou, autre
80.19.00 ↔ Autre arthrotomie, autre site spécifié, SAP	80.47.10 ↔ Section de capsule articulaire, de ligament ou de cartilage, articulation talo-crurale
80.19.10 ↔ Arthrotomie arthroscopique de l'articulation sternoclaviculaire, lavage articulaire avec drainage	80.47.20 ↔ Section de capsule articulaire, de ligament ou de cartilage, articulation sous-talaire
80.19.11 ↔ Arthrotomie arthroscopique de l'articulation sternoclaviculaire, ablation de souris articulaire	80.47.99 ↔ Section de capsule articulaire, de ligament ou de cartilage, cheville, autre
80.19.12 ↔ Arthrotomie arthroscopique de l'articulation sternoclaviculaire, insertion ou enlèvement de réservoir médicamenteux	80.48.00 ↔ Section de capsule articulaire, de ligament ou de cartilage, pied et orteil, SAP
80.19.20 ↔ Arthrotomie de l'articulation sternoclaviculaire, lavage articulaire avec drainage	80.48.10 ↔ Section de capsule articulaire, de ligament ou de cartilage, articulation métatarso-phalangienne
80.19.21 ↔ Arthrotomie de l'articulation sternoclaviculaire, ablation de souris articulaire	80.48.20 ↔ Section de capsule articulaire, de ligament ou de cartilage, une articulation d'orteil
80.19.29 ↔ Autre arthrotomie de l'articulation sternoclaviculaire	80.48.99 ↔ Section de capsule articulaire, de ligament ou de cartilage, pied et orteil, autre
80.19.30 ↔ Arthrotomie arthroscopique de l'articulation sacro-iliaque, lavage articulaire avec drainage	80.49.10 ↔ Section de capsule articulaire, de ligament ou de cartilage, articulation sternoclaviculaire
80.19.31 ↔ Arthrotomie arthroscopique de l'articulation sacro-iliaque, ablation de souris articulaire	80.49.20 ↔ Section de capsule articulaire, de ligament ou de cartilage, articulation sacro-iliaque
80.19.32 ↔ Arthrotomie arthroscopique de l'articulation sacro-iliaque, insertion ou enlèvement de réservoir médicamenteux	80.49.30 ↔ Section de capsule articulaire, de ligament ou de cartilage, symphyse
80.19.40 ↔ Arthrotomie de l'articulation sacro-iliaque, lavage articulaire avec drainage	80.6X.00 ↔ Ménissectomie du genou, SAP
80.19.41 ↔ Arthrotomie de l'articulation sacro-iliaque, ablation de souris articulaire	
80.19.49 ↔ Autre arthrotomie de l'articulation sacro-iliaque	

80.6X.10 ↔	Méniscectomie du genou, sous arthroscopie, partielle	80.82.00 ↔	Autre excision ou destruction locale de lésion articulaire, coude, SAP
80.6X.11 ↔	Méniscectomie du genou, sous arthroscopie, totale	80.82.10 ↔	Excision ou destruction locale de lésion articulaire du coude sous arthroscopie
80.6X.20 ↔	Méniscectomie du genou, chirurgicale ouverte, partielle	80.82.11 ↔	Débridement de l'articulation du coude
80.6X.21 ↔	Méniscectomie du genou, chirurgicale ouverte, totale	80.82.12 ↔	Excision de kyste de l'articulation du coude
80.6X.99 ↔	Méniscectomie du genou, autre	80.82.99 ↔	Autre excision ou destruction locale de lésion articulaire, coude, autre
80.71.00 ↔	Synovectomie, ceinture scapulaire et épaule, SAP	80.83.00 ↔	Autre excision ou destruction locale de lésion articulaire, poignet, SAP
80.71.10 ↔	Synovectomie, articulation glénohumérale	80.83.10 ↔	Excision ou destruction locale de lésion articulaire du poignet sous arthroscopie
80.71.11 ↔	Synovectomie, articulation acromio-claviculaire	80.83.11 ↔	Débridement de l'articulation du poignet
80.71.99 ↔	Synovectomie, ceinture scapulaire et épaule, autre	80.83.12 ↔	Excision de kyste de l'articulation du poignet
80.72.00 ↔	Synovectomie, coude, SAP	80.83.99 ↔	Autre excision ou destruction locale de lésion articulaire, poignet, autre
80.72.10 ↔	Synovectomie arthroscopique du coude	80.84.00 ↔	Autre excision ou destruction locale de lésion articulaire, main et doigt, SAP
80.72.20 ↔	Synovectomie ouverte du coude	80.84.10 ↔	Débridement d'articulations du carpe
80.72.99 ↔	Synovectomie, coude, autre	80.84.20 ↔	Débridement d'autres articulations de main et de doigt
80.73.00 ↔	Synovectomie, poignet, SAP	80.84.99 ↔	Autre excision ou destruction locale de lésion articulaire, main et doigt, autre
80.73.10 ↔	Synovectomie arthroscopique du poignet	80.85.00 ↔	Autre excision ou destruction locale de lésion articulaire, hanche, SAP
80.73.20 ↔	Synovectomie ouverte du poignet	80.85.10 ↔	Excision ou destruction locale de lésion articulaire de la hanche sous arthroscopie
80.73.99 ↔	Synovectomie, poignet, autre	80.85.11 ↔	Débridement de l'articulation coxo-fémorale
80.75.00 ↔	Synovectomie, hanche, SAP	80.85.12 ↔	Excision de kyste de l'articulation coxo-fémorale
80.75.10 ↔	Synovectomie arthroscopique de la hanche	80.85.21 ↔	Taillage, ostéochondroplastie du col du fémur, par arthroscopie
80.75.20 ↔	Synovectomie ouverte de la hanche	80.85.22 ↔	Taillage, ostéochondroplastie du col du fémur, par chirurgie ouverte
80.75.99 ↔	Synovectomie, hanche, autre	80.85.99 ↔	Autre excision ou destruction locale de lésion articulaire, hanche, autre
80.76.00 ↔	Synovectomie, genou, SAP	80.86.00 ↔	Autre excision ou destruction locale de lésion articulaire, genou, SAP
80.76.10 ↔	Synovectomie arthroscopique du genou	80.86.10 ↔	Excision ou destruction locale de lésion articulaire du genou sous arthroscopie
80.76.11 ↔	Synovectomie arthroscopique de l'articulation tibio-péronière supérieure	80.86.11 ↔	Débridement de l'articulation du genou
80.76.20 ↔	Synovectomie ouverte du genou	80.86.12 ↔	Excision de kyste de l'articulation du genou
80.76.21 ↔	Synovectomie ouverte de l'articulation tibio-péronière supérieure	80.86.13 ↔	Excision de kyste méniscal de l'articulation du genou
80.76.99 ↔	Synovectomie, genou, autre	80.86.99 ↔	Autre excision ou destruction locale de lésion articulaire, genou, autre
80.77.10 ↔	Synovectomie arthroscopique de l'articulation talo-crurale	80.87.00 ↔	Autre excision ou destruction locale de lésion articulaire, cheville, SAP
80.77.11 ↔	Synovectomie arthroscopique de l'articulation sous-talaire	80.87.10 ↔	Excision ou destruction locale de lésion de l'articulation talo-crurale sous arthroscopie
80.77.20 ↔	Synovectomie ouverte de l'articulation talo-crurale	80.87.11 ↔	Débridement de l'articulation talo-crurale
80.77.21 ↔	Synovectomie ouverte de l'articulation sous-talaire	80.87.12 ↔	Excision de kyste de l'articulation talo-crurale
80.77.99 ↔	Synovectomie, cheville, autre	80.87.19 ↔	Autre excision ou destruction locale de lésion de l'articulation talo-crurale
80.78.00 ↔	Synovectomie, pied et orteil, SAP	80.87.20 ↔	Excision ou destruction locale de lésion articulaire de l'articulation sous-talaire sous arthroscopie
80.78.10 ↔	Synovectomie arthroscopique de l'articulation tarsométatarsienne	80.87.21 ↔	Débridement de l'articulation sous-talaire
80.78.11 ↔	Synovectomie arthroscopique de l'articulation métatarso-phalangienne	80.87.22 ↔	Excision de kyste de l'articulation sous-talaire
80.78.19 ↔	Synovectomie arthroscopique de pied et d'orteil	80.87.29 ↔	Autre excision ou destruction locale de lésion de l'articulation sous-talaire
80.78.20 ↔	Synovectomie ouverte de l'articulation tarsométatarsienne	80.87.99 ↔	Autre excision ou destruction locale de lésion articulaire, cheville, autre
80.78.21 ↔	Synovectomie ouverte de l'articulation métatarso-phalangienne	80.88.00 ↔	Autre excision ou destruction locale de lésion articulaire, pied et orteil, SAP
80.78.29 ↔	Autre synovectomie ouverte de pied et d'orteil	80.88.10 ↔	Excision ou destruction locale de lésion articulaire de pied et d'orteil sous arthroscopie
80.78.99 ↔	Synovectomie, pied et orteil, autre	80.88.20 ↔	Débridement de l'articulation métatarso-phalangienne
80.79.10 ↔	Synovectomie arthroscopique de l'articulation sterno-claviculaire	80.88.21 ↔	Excision de kyste de l'articulation métatarso-phalangienne
80.79.11 ↔	Synovectomie arthroscopique de l'articulation sacro-iliaque	80.88.29 ↔	Autre excision ou destruction locale de lésion de l'articulation métatarso-phalangienne
80.79.20 ↔	Synovectomie ouverte de l'articulation sterno-claviculaire	80.88.30 ↔	Débridement d'articulation d'orteil
80.79.21 ↔	Synovectomie ouverte de l'articulation sacro-iliaque		
80.79.22 ↔	Synovectomie ouverte de la symphyse		
80.81.10 ↔	Débridement de l'articulation glénohumérale		
80.81.11 ↔	Excision de kyste de l'articulation glénohumérale		
80.81.19 ↔	Autre excision ou destruction locale de lésion de l'articulation glénohumérale		
80.81.20 ↔	Débridement de l'articulation acromio-claviculaire		
80.81.21 ↔	Excision de kyste de l'articulation acromio-claviculaire		
80.81.29 ↔	Autre excision ou destruction locale de lésion de l'articulation acromio-claviculaire		
80.81.99 ↔	Autre excision ou destruction locale de lésion articulaire, ceinture scapulaire et épaule, autre		

80.88.40 ↔	Autre débridement d'autre articulation de pied	81.15 ↔	Arthrodèse tarso-métatarsienne
80.88.50 ↔	Excision de kyste d'autre articulation de pied et d'orteil	81.16 ↔	Arthrodèse métatarso-phalangienne
80.88.59 ↔	Autre excision ou destruction locale de lésion d'autre articulation de pied et d'orteil	81.17 ↔	Autre arthrodèse du pied
80.88.99 ↔	Autre excision ou destruction locale de lésion articulaire, pied et orteil, autre	81.18 ↔	Arthrorise d'articulation sous-talaire
80.89.00 ↔	Autre excision ou destruction locale de lésion articulaire, autre site spécifié, SAP	81.21 ↔	Arthrodèse de la hanche
80.89.10 ↔	Excision ou destruction locale de lésion de l'articulation sternoclaviculaire sous arthroscopie	81.22 ↔	Arthrodèse du genou
80.89.11 ↔	Débridement de l'articulation sternoclaviculaire	81.23 ↔	Arthrodèse de l'épaule
80.89.12 ↔	Excision de kyste de l'articulation sternoclaviculaire	81.24 ↔	Arthrodèse du coude
80.89.19 ↔	Autre excision ou destruction locale de lésion de l'articulation sternoclaviculaire	81.25.09 ↔	Arthrodèse radio-carpienne, autre
80.89.20 ↔	Excision ou destruction locale de lésion de l'articulation sacro-iliaque sous arthroscopie	81.25.11 ↔	Arthrodèse radio-carpienne, complète
80.89.21 ↔	Débridement de l'articulation sacro-iliaque	81.25.21 ↔	Arthrodèse radio-carpienne, partielle
80.89.22 ↔	Excision de kyste de l'articulation sacro-iliaque	81.26.09 ↔	Arthrodèse métacarpo-carpienne, autre
80.89.29 ↔	Autre excision ou destruction locale de lésion de l'articulation sacro-iliaque	81.26.11 ↔	Arthrodèse métacarpo-carpienne, arthrodèse intracarpienne
80.91.10 ↔	Excision arthroscopique, articulation glénohumérale	81.27 ↔	Arthrodèse métacarpo-phalangienne
80.91.11 ↔	Autre excision, articulation glénohumérale	81.28 ↔	Arthrodèse interphalangienne
80.91.20 ↔	Excision arthroscopique, articulation acromio-claviculaire	81.29.10 ↔	Arthrodèse sacro-iliaque
80.91.21 ↔	Autre excision, articulation acromio-claviculaire	81.29.20 ↔	Arthrodèse de la symphyse
80.92.10 ↔	Excision arthroscopique, coude	81.29.99 ↔	Arthrodèse d'autres articulations spécifiées, autre
80.92.11 ↔	Prélèvement de greffon cartilagineux du coude	81.40.00 ↔	Reconstruction de la hanche, SAP
80.93.11 ↔	Prélèvement de greffon cartilagineux du poignet	81.40.10 ↔	Refixation d'un fragment ostéochondral sous arthroscopie, hanche
80.93.12 ↔	Réséction du ligament triangulaire du carpe	81.40.11 ↔	Refixation chirurgicale ouverte d'un fragment ostéochondral, hanche
80.93.13 ↔	Excision de ligaments au poignet	81.40.18 ↔	Incision de l'os sous-chondral sous arthroscopie, hanche
80.94.11 ↔	Excision de ligaments à l'articulation métacarpo-carpienne	81.40.19 ↔	Incision chirurgicale ouverte de l'os sous-chondral, hanche
80.95.10 ↔	Excision arthroscopique, hanche	81.40.20 ↔	Incision de l'os sous-chondral avec insertion d'implant acellulaire sous arthroscopie, hanche
80.95.11 ↔	Prélèvement de greffon cartilagineux de la hanche	81.40.21 ↔	Incision chirurgicale ouverte de l'os sous-chondral avec insertion d'implant acellulaire, hanche
80.95.99 ↔	Autre excision articulaire, hanche, autre	81.40.30 ↔	Arthroplastie de l'articulation coxo-fémorale avec ostéotomie pelvienne, autre ostéotomie
80.96.10 ↔	Excision arthroscopique, genou	81.40.31 ↔	Arthroplastie de l'articulation coxo-fémorale avec ostéotomie pelvienne, triple ostéotomie
80.96.20 ↔	Prélèvement arthroscopique de greffon cartilagineux du genou	81.40.32 ↔	Plastie du toit du cotyle de la hanche
80.96.21 ↔	Prélèvement chirurgical ouvert de greffon cartilagineux du genou	81.40.33 ↔	Opération de Girdlestone, résection primaire, hanche
80.97.10 ↔	Excision arthroscopique, articulation talo-crurale	81.40.34 ↔	Réparation du labrum acétabulaire, par chirurgie ouverte
80.97.11 ↔	Autre excision, articulation talo-crurale	81.40.35 ↔	Réparation du labrum acétabulaire, par arthroscopie
80.97.20 ↔	Excision arthroscopique, articulation sous-talaire	81.40.99 ↔	Reconstruction de la hanche, autre
80.97.21 ↔	Autre excision, articulation sous-talaire	81.42 ↔	Réparation de l'articulation du genou, cinq interventions en un temps [five-in-one]
80.97.30 ↔	Prélèvement de greffon cartilagineux de la cheville	81.43 ↔	Réparation de la triade malheureuse du genou
80.97.99 ↔	Autre excision articulaire, cheville, autre	81.44.10 ↔	Stabilisation de la rotule, incision du rétinacle latéral
80.98.10 ↔	Excision arthroscopique, pied et orteil	81.44.11 ↔	Stabilisation de la rotule, incision du rétinacle latéral, avec ligamentoplastie
80.98.11 ↔	Autre excision, articulation métatarso-phalangienne	81.44.12 ↔	Stabilisation de la rotule, transfert de l'insertion d'un tendon rotulien
80.98.12 ↔	Autre excision, autres articulations du pied	81.44.13 ↔	Stabilisation de la rotule, transfert de l'insertion d'un tendon rotulien avec implantation d'un greffon osseux
80.98.13 ↔	Autre excision, articulation d'orteil	81.44.14 ↔	Stabilisation de la rotule par plastie du MPFL [Medial Patello-Femoral Ligament]
80.98.99 ↔	Autre excision articulaire, pied et orteil, autre	81.44.99 ↔	Stabilisation de la rotule, autre
80.99.10 ↔	Excision arthroscopique, articulation sternoclaviculaire	81.45.10 ↔	Réparation du ligament croisé antérieur avec tendon rotulien autogène sous arthroscopie
80.99.11 ↔	Autre excision, articulation sternoclaviculaire	81.45.11 ↔	Réparation du ligament croisé postérieur avec tendon rotulien autogène sous arthroscopie
80.99.20 ↔	Excision arthroscopique, articulation sacro-iliaque	81.45.12 ↔	Réparation du ligament croisé antérieur avec tendon semi-tendineux et/ou gracilis sous arthroscopie
80.99.21 ↔	Autre excision, articulation sacro-iliaque	81.45.13 ↔	Réparation du ligament croisé postérieur avec tendon semi-tendineux et/ou gracilis sous arthroscopie
80.99.30 ↔	Excision arthroscopique, symphyse	81.45.14 ↔	Réparation du ligament croisé antérieur avec remplacement alloplastique et renforcement alloplastique du ligament, par arthroscopie
80.99.31 ↔	Autre excision, symphyse	81.45.19 ↔	Autre réparation des ligaments croisés sous arthroscopie
81.11 ↔	Arthrodèse de la cheville		
81.12.10 ↔	Arthrodèse talo-crurale [tibio-astragaliennne/tibio-tarsienne] et sous-talaire [sous-astragaliennne]		
81.12.11 ↔	Arthrodèse astragalo-calcanéo-cuboïdo-naviculaire [triple arthrodèse des articulations talo-crurale et sous-talaire et de l'articulation médiotarsienne (a. de Chopart)]		
81.12.12 ↔	Arthrodèse sous-talaire, deux articulations du tarse		
81.12.13 ↔	Arthrodèse sous-talaire, trois articulations du tarse		
81.12.99 ↔	Arthrodèse triple, autre		
81.13 ↔	Arthrodèse sous-astragaliennne		
81.14 ↔	Arthrodèse médiotarsienne		

81.45.20 ↔	Réparation chirurgicale ouverte du ligament croisé antérieur avec tendon rotulien autogène	81.49.34 ↔	Incision chirurgicale ouverte de l'os sous-chondral avec insertion d'implant acellulaire, articulation talo-crutale
81.45.21 ↔	Réparation chirurgicale ouverte du ligament croisé postérieur avec tendon rotulien autogène	81.49.35 ↔	Incision chirurgicale ouverte de l'os sous-chondral avec insertion d'implant acellulaire, articulation sous-talaire
81.45.22 ↔	Réparation chirurgicale ouverte du ligament croisé antérieur avec tendon semi-tendineux et/ou gracilis	81.49.99 ↔	Autre réparation de la cheville, autre
81.45.23 ↔	Réparation chirurgicale ouverte du ligament croisé postérieur avec tendon semi-tendineux et/ou gracilis	81.51.00 ↔	Prothèse totale de hanche, SAP
81.45.24 ↔	Réparation du ligament croisé antérieur avec remplacement alloplastique et renforcement alloplastique du ligament, par chirurgie ouverte	81.51.11 ↔	Première implantation d'endoprothèse totale de hanche
81.45.29 ↔	Autre réparation chirurgicale ouverte des ligaments croisés	81.51.12 ↔	Première implantation d'endoprothèse totale de hanche, prothèse spéciale
81.45.99 ↔	Autre réparation des ligaments croisés, autre	81.51.13 ↔	Première implantation de prothèse de resurfaçage
81.46 ↔	Autre réparation de ligament collatéral	81.51.19 ↔	Première implantation d'endoprothèse totale de hanche, autre
81.47.10 ↔	Refixation d'un fragment ostéocondral, genou	81.51.21 ↔	Implantation d'une endoprothèse totale de hanche lors d'un remplacement de prothèse
81.47.11 ↔	Refixation d'un fragment ostéocondral sous arthroscopie, genou	81.51.22 ↔	Implantation d'une endoprothèse totale de hanche, prothèse spéciale, lors d'un remplacement de prothèse
81.47.14 ↔	Refixation chirurgicale ouverte du ménisque, genou	81.51.23 ↔	Implantation d'une endoprothèse de resurfaçage lors d'un remplacement de prothèse
81.47.15 ↔	Refixation arthroscopique du ménisque, genou	81.51.29 ↔	Implantation d'une endoprothèse totale de hanche lors d'un remplacement de prothèse, autre
81.47.16 ↔	Grefe de ménisque, genou	81.52.00 ↔	Implantation d'endoprothèse partielle de hanche, implantation de composantes d'endoprothèse de hanche, SAP
81.47.19 ↔	Refixation osseuse chirurgicale ouverte de ligament croisé, genou	81.52.21 ↔	Première implantation de prothèse unipolaire
81.47.20 ↔	Refixation osseuse arthroscopique de ligament croisé, genou	81.52.22 ↔	Première implantation de prothèse bipolaire
81.47.23 ↔	Incision de l'os sous-chondral, genou, chirurgie ouverte	81.52.29 ↔	Première implantation de prothèse partielle de hanche, autre
81.47.24 ↔	Incision de l'os sous-chondral sous arthroscopie, genou	81.52.31 ↔	Première implantation de cage antiprotrusion d'endoprothèse de hanche
81.47.25 ↔	Incision de l'os sous-chondral avec insertion d'implant acellulaire sous arthroscopie, genou	81.52.39 ↔	Première implantation d'une composante partielle d'endoprothèse de hanche
81.47.27 ↔	Arthroplastie de résection du genou	81.52.41 ↔	Implantation d'une prothèse unipolaire lors d'un remplacement de prothèse
81.47.28 ↔	Incision chirurgicale ouverte de l'os sous-chondral avec insertion d'implant acellulaire, genou	81.52.42 ↔	Implantation d'une prothèse bipolaire lors d'un remplacement de prothèse
81.47.30 ↔	Autre refixation et suture de l'appareil capsulo-ligamentaire du genou	81.52.49 ↔	Implantation d'une prothèse partielle de hanche lors d'un remplacement de prothèse, autre
81.47.31 ↔	Autre ligamentoplastie chirurgicale ouverte du genou	81.52.51 ↔	Implantation d'une cage antiprotrusion d'endoprothèse de hanche lors d'un remplacement
81.47.40 ↔	Autre réparation du genou, de la rotule et de ses structures de maintien	81.52.52 ↔	Implantation d'un insert d'endoprothèse de hanche lors d'un remplacement
81.47.60 ↔	Réparation de la trochlée fémorale avec arthrotomie et ostéotomie du fémur distal avec ou sans plastie sous-chondrale d'os spongieux	81.52.53 ↔	Implantation d'une tête d'endoprothèse de hanche lors d'un remplacement
81.47.90 ↔	Autre réparation arthroscopique du genou	81.52.54 ↔	Implantation de la tête ainsi que de l'insert d'une endoprothèse de hanche lors d'un remplacement
81.47.99 ↔	Autre réparation du genou, autre	81.52.55 ↔	Implantation de la tête, de l'insert ainsi que de l'acétabulum d'une endoprothèse de hanche lors d'un remplacement
81.49.10 ↔	Refixation d'un fragment ostéocondral sous arthroscopie, articulation talo-crutale	81.52.56 ↔	Implantation de l'insert ainsi que de l'acétabulum d'une endoprothèse de hanche lors d'un remplacement
81.49.11 ↔	Refixation chirurgicale ouverte d'un fragment ostéocondral, articulation talo-crutale	81.52.57 ↔	Implantation de la cage antiprotrusion ainsi que de l'acétabulum d'une endoprothèse de hanche lors d'un remplacement
81.49.12 ↔	Refixation d'un fragment ostéocondral sous arthroscopie, articulation sous-talaire	81.52.58 ↔	Implantation de la cage antiprotrusion, de l'acétabulum ainsi que de la tête d'une endoprothèse de hanche lors d'un remplacement
81.49.13 ↔	Refixation chirurgicale ouverte d'un fragment ostéocondral, articulation sous-talaire	81.52.59 ↔	Implantation de composantes d'une endoprothèse de hanche lors d'un remplacement, autre
81.49.26 ↔	Incision de l'os sous-chondral sous arthroscopie, articulation talo-crutale	81.52.5A ↔	Implantation de la tige ainsi que de la tête d'une endoprothèse de hanche lors d'un remplacement
81.49.27 ↔	Incision chirurgicale ouverte de l'os sous-chondral, articulation talo-crutale	81.52.5B ↔	Implantation de la tige, de la tête ainsi que de l'insert d'une endoprothèse de hanche lors d'un remplacement
81.49.28 ↔	Incision de l'os sous-chondral de l'articulation sous-talaire sous arthroscopie, articulation sous-talaire	81.54.21 ↔	Première implantation d'endoprothèse totale standard de genou
81.49.29 ↔	Incision chirurgicale ouverte de l'os sous-chondral, articulation sous-talaire		
81.49.30 ↔	Incision de l'os sous-chondral avec insertion d'implant acellulaire sous arthroscopie, articulation talo-crutale		
81.49.31 ↔	Incision de l'os sous-chondral avec insertion d'implant acellulaire sous arthroscopie, articulation sous-talaire		
81.49.32 ↔	Arthroplastie de résection de la cheville		
81.49.33 ↔	Refixation et plastie de l'appareil capsulo-ligamentaire, articulation talo-crutale		

81.54.22 ↔	Première implantation d'endoprothèse totale spéciale de genou	81.74.99 ↔	Arthroplastie carpo-carpienne et carpo-métacarpienne avec implant, autre
81.54.23 ↔	Première implantation d'endoprothèse totale à charnière de genou	81.75 ↔	Arthroplastie carpo-carpienne et carpo-métacarpienne, sans implant
81.54.24 ↔	Première implantation de prothèse de genou unicondyalaire à glissement	81.80.00 ↔	Implantation endoprothèse totale d'épaule, SAP
81.54.25 ↔	Première implantation de prothèse de genou bicondyalaire à glissement	81.80.09 ↔	Implantation endoprothèse totale d'épaule, autre
81.54.26 ↔	Première implantation de bouclier fémoral condyalaire avec resurfaçage arrière de la rotule	81.80.11 ↔	Première implantation endoprothèse totale d'épaule, anatomique
81.54.31 ↔	Implantation d'une endoprothèse totale standard de genou lors d'un remplacement de prothèse	81.80.12 ↔	Première implantation endoprothèse totale d'épaule, inversée
81.54.32 ↔	Implantation d'une endoprothèse totale spéciale de genou lors d'un remplacement de prothèse	81.80.13 ↔	Première implantation endoprothèse totale d'épaule, prothèse spéciale
81.54.33 ↔	Implantation d'une endoprothèse totale de genou à charnière lors d'un remplacement de prothèse	81.80.21 ↔	Implantation endoprothèse totale d'épaule, anatomique, lors d'un remplacement de prothèse
81.54.34 ↔	Implantation d'une prothèse unicondyalaire à glissement lors d'un remplacement de prothèse	81.80.22 ↔	Implantation endoprothèse totale d'épaule, inversée, lors d'un remplacement de prothèse
81.54.35 ↔	Implantation d'une prothèse bicondyalaire à glissement lors d'un remplacement de prothèse	81.80.23 ↔	Implantation endoprothèse totale d'épaule, prothèse spéciale, lors d'un remplacement de prothèse
81.54.39 ↔	Implantation d'une endoprothèse de genou lors d'un remplacement de prothèse, autre	81.81.00 ↔	Implantation prothèse partielle d'épaule, SAP
81.54.42 ↔	Implantation d'un resurfaçage arrière de la rotule lors d'un remplacement	81.81.09 ↔	Implantation prothèse partielle d'épaule, autre
81.54.43 ↔	Implantation d'un insert de prothèse de genou lors d'un remplacement	81.81.11 ↔	Première implantation prothèse de resurfaçage
81.54.44 ↔	Implantation de composantes tibiales ou fémorales ainsi que de l'insert d'une endoprothèse de genou unicondyalaire, resp. bicondyalaire, à glissement ou totale standard lors d'un remplacement	81.81.12 ↔	Première implantation prothèse de tête humérale
81.54.45 ↔	Implantation de composantes tibiales ou fémorales ainsi que de l'insert d'une endoprothèse totale de genou spéciale ou d'une endoprothèse totale à charnière lors d'un remplacement	81.81.13 ↔	Première implantation prothèse glénoïdienne
81.54.46 ↔	Implantation d'un substitut isolé de la surface de glissement fémorale lors d'un remplacement	81.81.21 ↔	Implantation prothèse de resurfaçage, lors d'un remplacement de prothèse
81.54.47 ↔	Implantation d'un bouclier fémoral condyalaire avec resurfaçage arrière de la rotule lors d'un remplacement	81.81.22 ↔	Implantation prothèse de tête humérale, lors d'un remplacement de prothèse
81.54.49 ↔	Implantation de composantes d'une endoprothèse de genou lors d'un remplacement, autre	81.81.23 ↔	Implantation prothèse glénoïdienne, lors d'un remplacement de prothèse
81.56 ↔	Prothèse totale de cheville	81.81.31 ↔	Implantation de cupule, endoprothèse totale d'épaule, lors d'un remplacement de composantes
81.57.00 ↔	Prothèse articulaire, pied et orteil, SAP	81.81.32 ↔	Implantation de cupule ainsi qu'insert, endoprothèse totale d'épaule, lors d'un remplacement de composantes
81.57.10 ↔	Prothèse articulaire, pied et orteil, endoprothèse du tarse postérieur	81.81.33 ↔	Implantation insert, endoprothèse totale d'épaule, lors d'un remplacement de composantes
81.57.11 ↔	Prothèse articulaire, pied et orteil, endoprothèse du médio-tarse ou d'orteil	81.81.34 ↔	Implantation insert ainsi que tige, endoprothèse totale d'épaule, lors d'un remplacement de composantes
81.57.99 ↔	Prothèse articulaire, pied et orteil, autre	81.81.35 ↔	Implantation d'insert, tête ainsi que tige, endoprothèse totale d'épaule, lors d'un remplacement de composantes
81.59.10 ↔	Révision de prothèse articulaire de membre inférieur, sans remplacement	81.82.00 ↔	Réparation et refixation de l'appareil capsulo-ligamentaire de l'épaule, SAP
81.59.11 ↔	Révision et remplacement d'endoprothèse de cheville	81.82.09 ↔	Réparation et refixation de l'appareil capsulo-ligamentaire de l'épaule, autre
81.59.12 ↔	Révision et remplacement d'endoprothèse de tarse postérieur	81.82.31 ↔	Refixation du bourrelet glénoïdien, par arthroscopie
81.59.13 ↔	Révision et remplacement d'endoprothèse de médio-tarse ou d'orteil	81.82.32 ↔	Élargissement de l'espace sous-acromial, par arthroscopie
81.71.00 ↔	Arthroplastie métacarpo-phalangienne et interphalangienne avec implant, SAP	81.82.33 ↔	Capsulorrhaphie avec fixation dans la cavité glénoïde, par arthroscopie
81.71.10 ↔	Implantation d'une autre endoprothèse d'articulation de doigt	81.82.34 ↔	Implantation implant ballonnet comme espaceur à l'épaule, par arthroscopie
81.71.99 ↔	Arthroplastie métacarpophalangienne et interphalangienne avec implant, autre	81.82.35 ↔	Réparation de la coiffe des rotateurs, par arthroscopie
81.72 ↔	Arthroplastie métacarpo-phalangienne et interphalangienne, sans implant	81.82.41 ↔	Refixation du bourrelet glénoïdien, par chirurgie ouverte
81.73 ↔	Remplacement total du poignet	81.82.42 ↔	Plastie du bord antérieur et postérieur de la cavité glénoïde, épaule, par chirurgie ouverte
81.74.00 ↔	Arthroplastie carpo-carpienne et carpo-métacarpienne avec implant, SAP	81.82.43 ↔	Plastie du bord antérieur et postérieur de la capsule glénoïde, épaule, par chirurgie ouverte
81.74.10 ↔	Implantation d'endoprothèse d'articulation trapézo-métacarpienne du pouce	81.82.44 ↔	Acromioplastie avec section du ligament coraco-acromial, par chirurgie ouverte
81.74.21 ↔	Arthroplastie radio-carpienne ou carpo-carpienne avec implant	81.82.45 ↔	Réparation de la coiffe des rotateurs, par chirurgie ouverte
		81.82.46 ↔	Réparation de la coiffe des rotateurs, transfert du tendon du grand dorsal
		81.82.47 ↔	Réparation de la coiffe des rotateurs, transfert du tendon du grand pectoral
		81.83.00 ↔	Autre réparation de l'épaule, SAP

81.83.10 ↔	Refixation d'un fragment ostéochondral sous arthroscopie, articulation glénohumérale	81.95.12 ↔	Suture du ligament croisé postérieur, sous arthroscopie
81.83.11 ↔	Refixation chirurgicale ouverte d'un fragment ostéochondral, articulation glénohumérale	81.95.13 ↔	Suture du ligament croisé postérieur, par chirurgie ouverte
81.83.12 ↔	Refixation d'un fragment ostéochondral sous arthroscopie, articulation acromio-claviculaire	81.95.14 ↔	Suture arthroscopique de l'appareil capsulo-ligamentaire interne avec implication méniscale
81.83.13 ↔	Refixation chirurgicale ouverte d'un fragment ostéochondral, articulation acromio-claviculaire	81.95.15 ↔	Suture chirurgicale ouverte de l'appareil capsulo-ligamentaire interne avec implication méniscale
81.83.26 ↔	Incision de l'os sous-chondral sous arthroscopie, articulation glénohumérale	81.95.16 ↔	Suture de l'appareil capsulo-ligamentaire externe, sous arthroscopie
81.83.27 ↔	Incision chirurgicale ouverte de l'os sous-chondral, articulation glénohumérale	81.95.17 ↔	Suture de l'appareil capsulo-ligamentaire externe, par chirurgie ouverte
81.83.28 ↔	Incision de l'os sous-chondral sous arthroscopie, articulation acromio-claviculaire	81.95.18 ↔	Suture de l'appareil capsulo-ligamentaire dorsal, par chirurgie ouverte
81.83.29 ↔	Incision chirurgicale ouverte de l'os sous-chondral, articulation acromio-claviculaire	81.95.1A ↔	Suture de l'appareil capsulo-ligamentaire dorsal, sous arthroscopie
81.83.30 ↔	Incision de l'os sous-chondral avec insertion d'implant acellulaire sous arthroscopie, articulation glénohumérale	81.95.21 ↔	Suture de capsule ou de ligament de la hanche, par chirurgie ouverte
81.83.31 ↔	Incision de l'os sous-chondral avec insertion d'implant acellulaire sous arthroscopie, articulation acromio-claviculaire	81.95.22 ↔	Suture de capsule ou de ligament de la hanche, par arthroscopie
81.83.35 ↔	Incision chirurgicale ouverte de l'os sous-chondral avec insertion d'implant acellulaire, articulation glénohumérale	81.96.10 ↔	Autre réparation d'articulation, articulation sternoclaviculaire, SAP
81.83.36 ↔	Incision chirurgicale ouverte de l'os sous-chondral avec insertion d'implant acellulaire, articulation acromio-claviculaire	81.96.11 ↔	Autre réparation d'articulation, articulation sternoclaviculaire, refixation d'un fragment ostéochondral sous arthroscopie
81.83.40 ↔	Arthroplastie de résection de l'épaule	81.96.12 ↔	Autre réparation d'articulation, articulation sternoclaviculaire, refixation chirurgicale ouverte d'un fragment ostéochondral
81.83.51 ↔	Stabilisation de l'articulation acromio-claviculaire par procédé de fixation, sous contrôle arthroscopique	81.96.19 ↔	Autre réparation d'articulation, articulation sternoclaviculaire, autre
81.83.99 ↔	Autre réparation de l'épaule, autre	81.96.1A ↔	Autre réparation d'articulation, articulation sternoclaviculaire, incision de l'os sous-chondral sous arthroscopie
81.84 ↔	Prothèse totale de coude	81.96.1B ↔	Autre réparation d'articulation, articulation sternoclaviculaire, incision chirurgicale ouverte de l'os sous-chondral
81.85.00 ↔	Autre réparation du coude, SAP	81.96.1C ↔	Autre réparation d'articulation, articulation sternoclaviculaire, incision de l'os sous-chondral avec insertion d'implant acellulaire sous arthroscopie
81.85.10 ↔	Refixation d'un fragment ostéochondral sous arthroscopie, coude	81.96.1D ↔	Autre réparation d'articulation, articulation sternoclaviculaire, incision de l'os sous-chondral avec insertion d'implant acellulaire, par chirurgie ouverte
81.85.11 ↔	Refixation chirurgicale ouverte d'un fragment ostéochondral, coude	81.96.20 ↔	Autre réparation d'articulation, poignet, SAP
81.85.18 ↔	Incision de l'os sous-chondral sous arthroscopie, coude	81.96.21 ↔	Autre réparation d'articulation, poignet, refixation d'un fragment ostéochondral sous arthroscopie
81.85.19 ↔	Incision chirurgicale ouverte de l'os sous-chondral, coude	81.96.22 ↔	Autre réparation d'articulation, poignet, refixation chirurgicale ouverte d'un fragment ostéochondral
81.85.20 ↔	Incision de l'os sous-chondral avec insertion d'implant acellulaire sous arthroscopie, coude	81.96.29 ↔	Autre réparation d'articulation, poignet, autre
81.85.21 ↔	Arthroplastie de résection du coude	81.96.2A ↔	Autre réparation d'articulation, poignet, incision de l'os sous-chondral sous arthroscopie
81.85.22 ↔	Incision chirurgicale ouverte de l'os sous-chondral avec insertion d'implant acellulaire, coude	81.96.2B ↔	Autre réparation d'articulation, poignet, incision chirurgicale ouverte de l'os sous-chondral
81.85.30 ↔	Remplacement prothétique de la surface articulaire de l'humérus distal	81.96.2C ↔	Autre réparation d'articulation, poignet, incision de l'os sous-chondral avec insertion d'implant acellulaire sous arthroscopie
81.85.31 ↔	Autre réparation du coude, prothèse de la tête radiale	81.96.2D ↔	Autre réparation d'articulation, poignet, prothèse de la tête cubitale
81.85.99 ↔	Autre réparation du coude, autre	81.96.2E ↔	Autre réparation d'articulation, poignet, incision de l'os sous-chondral avec insertion d'implant acellulaire, par chirurgie ouverte
81.93.00 ↔	Suture de capsule ou de ligament du membre supérieur, SAP	81.96.30 ↔	Autre réparation d'articulation, articulation sacro-iliaque, SAP
81.93.10 ↔	Suture de l'appareil ligamentaire de la clavicule	81.96.31 ↔	Autre réparation d'articulation, articulation sacro-iliaque, refixation d'un fragment ostéochondral sous arthroscopie
81.93.20 ↔	Suture du ligament annulaire radio-cubital	81.96.32 ↔	Autre réparation d'articulation, articulation sacro-iliaque, refixation chirurgicale ouverte d'un fragment ostéochondral
81.93.21 ↔	Suture de l'appareil ligamentaire radio-cubital distal	81.96.39 ↔	Autre réparation d'articulation, articulation sacro-iliaque, autre
81.93.30 ↔	Suture de capsule ou de ligament, carpe et métacarpe		
81.93.99 ↔	Suture de capsule ou de ligament du membre supérieur, autre		
81.94 ↔	Suture de capsule ou de ligament de cheville et de pied		
81.95.00 ↔	Suture de capsule ou de ligament d'autre articulation du membre inférieur, SAP		
81.95.09 ↔	Suture de capsule ou de ligament d'autre articulation de membre inférieur, autre		
81.95.10 ↔	Suture du ligament croisé antérieur, sous arthroscopie		
81.95.11 ↔	Suture du ligament croisé antérieur, par chirurgie ouverte		

81.96.3A ↔	Autre réparation d'articulation, articulation sacro-iliaque, incision de l'os sous-chondral sous arthroscopie	81.96.6C ↔	Autre réparation d'articulation, orteil, incision de l'os sous-chondral avec insertion d'implant acellulaire sous arthroscopie
81.96.3B ↔	Autre réparation d'articulation, articulation sacro-iliaque, incision chirurgicale ouverte de l'os sous-chondral	81.96.6D ↔	Autre réparation d'articulation, orteil, incision de l'os sous-chondral avec insertion d'implant acellulaire, par chirurgie ouverte
81.96.3C ↔	Autre réparation d'articulation, articulation sacro-iliaque, incision de l'os sous-chondral avec insertion d'implant acellulaire sous arthroscopie	81.96.70 ↔	Autre réparation d'articulation, autres articulations du pied, SAP
81.96.3D ↔	Autre réparation d'articulation, articulation sacro-iliaque, incision de l'os sous-chondral avec insertion d'implant acellulaire, par chirurgie ouverte	81.96.71 ↔	Autre réparation d'articulation, autres articulations du pied, refixation d'un fragment ostéochondral sous arthroscopie
81.96.40 ↔	Autre réparation d'articulation, articulation tibio-péronière supérieure, SAP	81.96.72 ↔	Autre réparation d'articulation, autres articulations du pied, refixation chirurgicale ouverte d'un fragment ostéochondral
81.96.41 ↔	Autre réparation d'articulation, articulation tibio-péronière supérieure, refixation d'un fragment ostéochondral sous arthroscopie	81.96.79 ↔	Autre réparation d'articulation, autres articulations du pied, autre
81.96.42 ↔	Autre réparation d'articulation, articulation tibio-péronière supérieure, refixation chirurgicale ouverte d'un fragment ostéochondral	81.96.7A ↔	Autre réparation d'articulation, autres articulations du pied, incision de l'os sous-chondral sous arthroscopie
81.96.49 ↔	Autre réparation d'articulation, articulation tibio-péronière supérieure, autre	81.96.7B ↔	Autre réparation d'articulation, autres articulations du pied, incision chirurgicale ouverte de l'os sous-chondral
81.96.4A ↔	Autre réparation d'articulation, articulation tibio-péronière supérieure, incision de l'os sous-chondral sous arthroscopie	81.96.7C ↔	Autre réparation d'articulation, autres articulations du pied, incision de l'os sous-chondral avec insertion d'implant acellulaire sous arthroscopie
81.96.4B ↔	Autre réparation d'articulation, articulation tibio-péronière supérieure, incision chirurgicale ouverte de l'os sous-chondral	81.96.7D ↔	Autre réparation d'articulation, autres articulations du pied, incision de l'os sous-chondral avec insertion d'implant acellulaire, par chirurgie ouverte
81.96.4C ↔	Autre réparation d'articulation, articulation tibio-péronière supérieure, incision de l'os sous-chondral avec insertion d'implant acellulaire sous arthroscopie	81.96.80 ↔	Autre réparation d'articulation, autre site spécifié, SAP
81.96.4D ↔	Autre réparation d'articulation, articulation tibio-péronière supérieure, incision de l'os sous-chondral avec insertion d'implant acellulaire, par chirurgie ouverte	81.96.81 ↔	Autre réparation d'articulation, autre site spécifié, refixation d'un fragment ostéochondral sous arthroscopie
81.96.50 ↔	Autre réparation d'articulation, articulation métatarso-phalangienne, SAP	81.96.82 ↔	Autre réparation d'articulation, autre site spécifié, refixation chirurgicale ouverte d'un fragment ostéochondral
81.96.51 ↔	Autre réparation d'articulation, articulation métatarso-phalangienne, refixation d'un fragment ostéochondral sous arthroscopie	81.96.89 ↔	Autre réparation d'articulation, autre site spécifié, autre
81.96.52 ↔	Autre réparation d'articulation, articulation métatarso-phalangienne, refixation chirurgicale ouverte d'un fragment ostéochondral	81.96.8A ↔	Autre réparation d'articulation, autre site spécifié, incision de l'os sous-chondral sous arthroscopie
81.96.59 ↔	Autre réparation d'articulation, articulation métatarso-phalangienne, autre	81.96.8B ↔	Autre réparation d'articulation, autre site spécifié, incision chirurgicale ouverte de l'os sous-chondral
81.96.5A ↔	Autre réparation d'articulation, articulation métatarso-phalangienne, incision de l'os sous-chondral sous arthroscopie	81.96.8C ↔	Autre réparation d'articulation, autre site spécifié, incision de l'os sous-chondral avec insertion d'implant acellulaire sous arthroscopie
81.96.5B ↔	Autre réparation d'articulation, articulation métatarso-phalangienne, incision chirurgicale ouverte de l'os sous-chondral	81.96.8D ↔	Autre réparation d'articulation, autre site spécifié, incision de l'os sous-chondral avec insertion d'implant acellulaire, par chirurgie ouverte
81.96.5C ↔	Autre réparation d'articulation, articulation métatarso-phalangienne, incision de l'os sous-chondral avec insertion d'implant acellulaire sous arthroscopie	81.96.92 ↔	Autre intervention de réparation et de plastie articulaire, refixation dans l'appareil capsulo-ligamentaire d'autres articulations
81.96.5D ↔	Autre réparation d'articulation, articulation métatarso-phalangienne, incision de l'os sous-chondral avec insertion d'implant acellulaire, par chirurgie ouverte	81.96.93 ↔	Autre intervention de réparation et de plastie articulaire, implantation/ablation de ménisque en collagène
81.96.60 ↔	Autre réparation d'articulation, orteil, SAP	81.96.94 ↔	Autre intervention de réparation et de plastie articulaire, implantation/ablation de ménisque en collagène sous arthroscopie
81.96.61 ↔	Autre réparation d'articulation, orteil, refixation d'un fragment ostéochondral sous arthroscopie	81.96.95 ↔	Autre intervention de réparation et de plastie articulaire, implantation d'endoprothèse d'articulation de membre supérieur, autre
81.96.62 ↔	Autre réparation d'articulation, orteil, refixation chirurgicale ouverte d'un fragment ostéochondral	81.96.97 ↔	Autre intervention de réparation et de plastie articulaire, implantation complexe primaire/de remplacement d'une endoprothèse articulaire associée à l'implantation de matériel de substitution osseuse et/ou le remplacement d'articulations voisines
81.96.69 ↔	Autre réparation d'articulation, orteil, autre	81.96.98 ↔	Autre intervention de réparation et de plastie articulaire, arthroplastie de résection du poignet
81.96.6A ↔	Autre réparation d'articulation, orteil, incision de l'os sous-chondral sous arthroscopie	81.96.9A ↔	Autre intervention de réparation et de plastie articulaire, arthroplastie de résection d'articulation du pied
81.96.6B ↔	Autre réparation d'articulation, orteil, incision chirurgicale ouverte de l'os sous-chondral		

81.96.9B ↔	Autre intervention de réparation et de plastie articulaire, autre intervention de plastie articulaire	81.99.33 ↔	Opération arthroscopique de cartilage articulaire, articulation sternoclaviculaire
81.97.10 ↔	Révision de prothèse articulaire du membre supérieur, sans remplacement	81.99.34 ↔	Opération arthroscopique de cartilage articulaire, coude
81.97.13 ↔	Révision et remplacement de prothèse totale de coude	81.99.35 ↔	Opération arthroscopique de cartilage articulaire, poignet
81.97.14 ↔	Révision et remplacement de prothèse de tête radiale	81.99.36 ↔	Opération arthroscopique de cartilage articulaire, articulation sacro-iliaque
81.97.15 ↔	Révision et remplacement de prothèse de poignet	81.99.37 ↔	Opération arthroscopique de cartilage articulaire, symphyse
81.97.16 ↔	Révision et remplacement d'endoprothèse d'articulation trapézo-métacarpienne du pouce	81.99.38 ↔	Opération arthroscopique de cartilage articulaire, hanche
81.97.17 ↔	Révision et remplacement d'autre endoprothèse d'articulation de doigt	81.99.3A ↔	Opération arthroscopique de cartilage articulaire et de ménisque, genou
81.97.21 ↔	Révision sans remplacement, prothèse d'épaule, endoprothèse totale	81.99.3B ↔	Opération arthroscopique de cartilage articulaire, articulation tibio-péronière supérieure
81.97.22 ↔	Révision sans remplacement, épaule, prothèse partielle	81.99.3C ↔	Opération arthroscopique de cartilage articulaire, articulation talo-crutale
81.99.11 ↔	Révision arthroscopique d'articulation, articulation glénohumérale	81.99.3D ↔	Opération arthroscopique de cartilage articulaire, articulation sous-talaire
81.99.12 ↔	Révision arthroscopique d'articulation, articulation acromio-claviculaire	81.99.3E ↔	Opération arthroscopique de cartilage articulaire, pied et orteil, autre
81.99.13 ↔	Révision arthroscopique d'articulation, articulation sternoclaviculaire	81.99.3F ↔	Opération arthroscopique de cartilage articulaire, articulation métatarso-phalangienne
81.99.14 ↔	Révision arthroscopique d'articulation, coude	81.99.3G ↔	Opération arthroscopique de cartilage articulaire, orteil
81.99.15 ↔	Révision arthroscopique d'articulation, poignet	81.99.41 ↔	Opération chirurgicale ouverte de cartilage articulaire, articulation glénohumérale
81.99.16 ↔	Révision arthroscopique d'articulation, articulation sacro-iliaque	81.99.42 ↔	Opération chirurgicale ouverte de cartilage articulaire, articulation acromio-claviculaire
81.99.17 ↔	Révision arthroscopique d'articulation, symphyse	81.99.43 ↔	Opération chirurgicale ouverte de cartilage articulaire, articulation sternoclaviculaire
81.99.18 ↔	Révision arthroscopique d'articulation, hanche	81.99.44 ↔	Opération chirurgicale ouverte de cartilage articulaire, coude
81.99.1A ↔	Révision arthroscopique d'articulation, genou	81.99.45 ↔	Opération chirurgicale ouverte de cartilage articulaire, poignet
81.99.1B ↔	Révision arthroscopique d'articulation, articulation tibio-péronière supérieure	81.99.46 ↔	Opération chirurgicale ouverte de cartilage articulaire, articulation sacro-iliaque
81.99.1C ↔	Révision arthroscopique d'articulation, articulation talo-crutale	81.99.47 ↔	Opération chirurgicale ouverte de cartilage articulaire, symphyse
81.99.1D ↔	Révision arthroscopique d'articulation, articulation sous-talaire	81.99.48 ↔	Opération chirurgicale ouverte de cartilage articulaire, hanche
81.99.1E ↔	Révision arthroscopique d'articulation, pied et orteil, autre	81.99.49 ↔	Opération chirurgicale ouverte de cartilage articulaire, autre
81.99.1F ↔	Révision arthroscopique d'articulation, articulation métatarso-phalangienne	81.99.4A ↔	Opération chirurgicale ouverte de cartilage articulaire et de ménisque, genou
81.99.1G ↔	Révision arthroscopique d'articulation, orteil	81.99.4B ↔	Opération chirurgicale ouverte de cartilage articulaire, articulation tibio-péronière supérieure
81.99.21 ↔	Révision chirurgicale ouverte d'articulation, articulation glénohumérale	81.99.4C ↔	Opération chirurgicale ouverte de cartilage articulaire, articulation talo-crutale
81.99.22 ↔	Révision chirurgicale ouverte d'articulation, articulation acromio-claviculaire	81.99.4D ↔	Opération chirurgicale ouverte de cartilage articulaire, articulation sous-talaire
81.99.23 ↔	Révision chirurgicale ouverte d'articulation, articulation sternoclaviculaire	81.99.4E ↔	Opération chirurgicale ouverte de cartilage articulaire, pied et orteil, autre
81.99.24 ↔	Révision chirurgicale ouverte d'articulation, coude	81.99.4F ↔	Opération chirurgicale ouverte de cartilage articulaire, articulation métatarso-phalangienne
81.99.25 ↔	Révision chirurgicale ouverte d'articulation, poignet	81.99.4G ↔	Opération chirurgicale ouverte de cartilage articulaire, orteil
81.99.26 ↔	Révision chirurgicale ouverte d'articulation, articulation sacro-iliaque	81.99.51 ↔	Arthrorise et fixation temporaire d'une articulation, articulation glénohumérale
81.99.27 ↔	Révision chirurgicale ouverte d'articulation, symphyse	81.99.52 ↔	Arthrorise et fixation temporaire d'une articulation, articulation acromio-claviculaire
81.99.28 ↔	Révision chirurgicale ouverte d'articulation, hanche	81.99.53 ↔	Arthrorise et fixation temporaire d'une articulation, articulation sternoclaviculaire
81.99.29 ↔	Révision chirurgicale ouverte d'articulation, autre	81.99.54 ↔	Arthrorise et fixation temporaire d'une articulation, coude
81.99.2A ↔	Révision chirurgicale ouverte d'articulation, genou	81.99.55 ↔	Arthrorise et fixation temporaire d'une articulation, poignet
81.99.2B ↔	Révision chirurgicale ouverte d'articulation, articulation tibio-péronière supérieure	81.99.56 ↔	Arthrorise et fixation temporaire d'une articulation, articulation sacro-iliaque
81.99.2C ↔	Révision chirurgicale ouverte d'articulation, articulation talo-crutale		
81.99.2D ↔	Révision chirurgicale ouverte d'articulation, articulation sous-talaire		
81.99.2E ↔	Révision chirurgicale ouverte d'articulation, pied et orteil, autre		
81.99.2F ↔	Révision chirurgicale ouverte d'articulation, articulation métatarso-phalangienne		
81.99.2G ↔	Révision chirurgicale ouverte d'articulation, orteil		
81.99.31 ↔	Opération arthroscopique de cartilage articulaire, articulation glénohumérale		
81.99.32 ↔	Opération arthroscopique de cartilage articulaire, articulation acromio-claviculaire		

81.99.57 ↔ Arthrorise et fixation temporaire d'une articulation, symphyse	81.9A.1C ↔ Greffe de cartilage et implantation de tissu cultivé in vitro, articulation du genou, par arthroscopie
81.99.58 ↔ Arthrorise et fixation temporaire d'une articulation, hanche	81.9A.1D ↔ Greffe de cartilage et implantation de tissu cultivé in vitro, articulation tibio-péronière supérieure, par arthroscopie
81.99.5A ↔ Arthrorise et fixation temporaire d'une articulation, genou	81.9A.1E ↔ Greffe de cartilage et implantation de tissu cultivé in vitro, articulation talo-crutale, par arthroscopie
81.99.5B ↔ Arthrorise et fixation temporaire d'une articulation, articulation tibio-péronière supérieure	81.9A.1F ↔ Greffe de cartilage et implantation de tissu cultivé in vitro, articulation sous-talaire, par arthroscopie
81.99.5C ↔ Arthrorise et fixation temporaire d'une articulation, articulation talo-crutale	81.9A.1G ↔ Greffe de cartilage et implantation de tissu cultivé in vitro dans l'articulation, autres articulations tarsiennes et tarsométarsiennes, par arthroscopie
81.99.5D ↔ Arthrorise et fixation temporaire d'une articulation, articulation sous-talaire	81.9A.1H ↔ Greffe de cartilage et implantation de tissu cultivé in vitro, articulation métatarso-phalangienne, par arthroscopie
81.99.5E ↔ Arthrorise et fixation temporaire d'une articulation, pied et orteil, autre	81.9A.1I ↔ Greffe de cartilage et implantation de tissu cultivé in vitro, articulation d'orteil, par arthroscopie
81.99.5F ↔ Arthrorise et fixation temporaire d'une articulation, articulation métatarso-phalangienne	81.9A.1J ↔ Greffe de cartilage et implantation de tissu cultivé in vitro, autres articulations, par arthroscopie
81.99.5G ↔ Arthrorise et fixation temporaire d'une articulation, orteil	81.9A.21 ↔ Greffe de cartilage et implantation de tissu cultivé in vitro, articulation glénohumérale, par chirurgie ouverte
81.99.81 ↔ Autre opération arthroscopique d'articulation, poignet	81.9A.22 ↔ Greffe de cartilage et implantation de tissu cultivé in vitro, articulation acromio-claviculaire, par chirurgie ouverte
81.99.82 ↔ Autre opération arthroscopique d'articulation, genou	81.9A.23 ↔ Greffe de cartilage et implantation de tissu cultivé in vitro, articulation sternoclaviculaire, par chirurgie ouverte
81.99.83 ↔ Autre opération arthroscopique d'articulation, articulation talo-crutale	81.9A.24 ↔ Greffe de cartilage et implantation de tissu cultivé in vitro, coude, par chirurgie ouverte
81.99.91 ↔ Autre opération chirurgicale ouverte d'articulation et de cartilage articulaire, articulation glénohumérale	81.9A.26 ↔ Greffe de cartilage et implantation de tissu cultivé in vitro, poignet, par chirurgie ouverte
81.99.92 ↔ Autre opération chirurgicale ouverte d'articulation et de cartilage articulaire, articulation acromio-claviculaire	81.9A.2A ↔ Greffe de cartilage et implantation de tissu cultivé in vitro, articulation sacro-iliaque, par chirurgie ouverte
81.99.93 ↔ Autre opération chirurgicale ouverte d'articulation et de cartilage articulaire, articulation sternoclaviculaire	81.9A.2B ↔ Greffe de cartilage et implantation de tissu cultivé in vitro, hanche, par chirurgie ouverte
81.99.94 ↔ Autre opération chirurgicale ouverte d'articulation et de cartilage articulaire, coude	81.9A.2C ↔ Greffe de cartilage et implantation de tissu cultivé in vitro, articulation du genou, par chirurgie ouverte
81.99.95 ↔ Autre opération chirurgicale ouverte d'articulation et de cartilage articulaire, articulation radio-cubitale supérieure	81.9A.2D ↔ Greffe de cartilage et implantation de tissu cultivé in vitro, articulation tibio-péronière supérieure, par chirurgie ouverte
81.99.96 ↔ Autre opération chirurgicale ouverte d'articulation et de cartilage articulaire, poignet	81.9A.2E ↔ Greffe de cartilage et implantation de tissu cultivé in vitro, articulation talo-crutale, par chirurgie ouverte
81.99.97 ↔ Autre opération chirurgicale ouverte d'articulation et de cartilage articulaire, articulation sacro-iliaque	81.9A.2F ↔ Greffe de cartilage et implantation de tissu cultivé in vitro, articulation sous-talaire, par chirurgie ouverte
81.99.98 ↔ Autre opération chirurgicale ouverte d'articulation et de cartilage articulaire, hanche	81.9A.2G ↔ Greffe de cartilage et implantation de tissu cultivé in vitro dans l'articulation, autres articulations tarsiennes et tarsométarsiennes, par chirurgie ouverte
81.99.9A ↔ Autre opération chirurgicale ouverte d'articulation et de cartilage articulaire, articulation tibio-péronière supérieure	81.9A.2H ↔ Greffe de cartilage et implantation de tissu cultivé in vitro, articulation métatarso-phalangienne, par chirurgie ouverte
81.99.9B ↔ Autre opération chirurgicale ouverte d'articulation et de cartilage articulaire, articulation talo-crutale	81.9A.2I ↔ Greffe de cartilage et implantation de tissu cultivé in vitro, articulation d'orteil, par chirurgie ouverte
81.99.9C ↔ Autre opération chirurgicale ouverte d'articulation et de cartilage articulaire, articulation sous-talaire	81.9A.2J ↔ Greffe de cartilage et implantation de tissu cultivé in vitro, autres articulations, par chirurgie ouverte
81.99.9E ↔ Autre opération chirurgicale ouverte d'articulation et de cartilage articulaire, pied et orteil, autre	81.9A.5C ↔ Greffe de cartilage par transfert ostéo-articulaire [système OATS], plastie en mosaïque, articulation du genou, par arthroscopie
81.99.9F ↔ Autre opération chirurgicale ouverte d'articulation et de cartilage articulaire, articulation métatarso-phalangienne	81.9A.6C ↔ Greffe de cartilage par transfert ostéo-articulaire [système OATS], plastie en mosaïque, articulation du genou, par chirurgie ouverte
81.99.9G ↔ Autre opération chirurgicale ouverte d'articulation et de cartilage articulaire, orteil	82.04 ↔ Incision et drainage de l'espace palmaire ou thénarien
81.9A.11 ↔ Greffe de cartilage et implantation de tissu cultivé in vitro, articulation glénohumérale, par arthroscopie	82.09.10 ↔ Autre incision de tissu mou de la main, synovectomie de la main
81.9A.12 ↔ Greffe de cartilage et implantation de tissu cultivé in vitro, articulation acromio-claviculaire, par arthroscopie	82.11.10 ↔ Ténotomie percutanée de la main, poignet
81.9A.13 ↔ Greffe de cartilage et implantation de tissu cultivé in vitro, articulation sternoclaviculaire, par arthroscopie	82.11.11 ↔ Ténotomie percutanée de la main, doigt
81.9A.14 ↔ Greffe de cartilage et implantation de tissu cultivé in vitro, coude, par arthroscopie	82.11.20 ↔ Ténotomie chirurgicale ouverte de la main
81.9A.16 ↔ Greffe de cartilage et implantation de tissu cultivé in vitro, poignet, par arthroscopie	82.11.99 ↔ Ténotomie de la main, autre
81.9A.1A ↔ Greffe de cartilage et implantation de tissu cultivé in vitro, articulation sacro-iliaque, par arthroscopie	82.12 ↔ Fasciotomie de la main
81.9A.1B ↔ Greffe de cartilage et implantation de tissu cultivé in vitro, hanche, par arthroscopie	

82.19.10 ↔	Autre section de tissu mou de la main, section de muscles de la main	82.89.10 ↔	Plastie de gaine tendineuse de la main
82.19.99 ↔	Autre section de tissu mou de la main, autre	82.89.11 ↔	Refixation osseuse de ligaments, carpe / métacarpe
82.21 ↔	Excision de lésion de la gaine tendineuse de la main	82.89.12 ↔	Refixation osseuse d'autres ligaments de la main
82.22 ↔	Excision de lésion de muscle de la main	82.89.13 ↔	Distraction des parties molles pour couverture d'articulation lors d'anomalies congénitales de la main
82.31 ↔	Bursectomie de la main	82.89.14 ↔	Radialisation lors d'anomalies congénitales de la main
82.32 ↔	Excision de tendon de la main pour greffe	82.89.15 ↔	Résection de resserrements avec reconstruction plastique lors d'anomalies congénitales de la main
82.34 ↔	Excision de muscle ou de fascia de la main pour greffe	82.89.16 ↔	Transfert d'orteil à doigt
82.35.00 ↔	Autre fasciectomie de la main, SAP	83.02.10 ↔	Myotomie, tête et cou
82.35.10 ↔	Fasciectomie du creux palmaire	83.02.11 ↔	Myotomie, épaule et aisselle
82.35.11 ↔	Fasciectomie de main et de doigt avec neurolyse	83.02.12 ↔	Myotomie, bras et coude
82.35.12 ↔	Fasciectomie de main et de doigt avec neurolyse et artériolyse	83.02.13 ↔	Myotomie, avant-bras
82.35.13 ↔	Fasciectomie de main et de doigt avec arthrolyse	83.02.14 ↔	Myotomie, paroi thoracique, abdomen et dos
82.35.99 ↔	Autre fasciectomie de la main, autre	83.02.15 ↔	Myotomie, région inguino-génitale et fesses
82.36 ↔	Autre myectomie de la main	83.02.16 ↔	Myotomie, membre inférieur
82.41 ↔	Suture de gaine de tendon de la main	83.02.19 ↔	Myotomie, autre site
82.42 ↔	Suture différée de tendon fléchisseur de la main	83.03.10 ↔	Bursotomie, tête et cou
82.43 ↔	Suture différée d'autre tendon de la main	83.03.11 ↔	Bursotomie, épaule et aisselle
82.44 ↔	Autre suture de tendon fléchisseur de la main	83.03.12 ↔	Bursotomie, bras et coude
82.45 ↔	Autre suture d'autre tendon de la main	83.03.13 ↔	Bursotomie, avant-bras
82.46.00 ↔	Suture de muscle ou de fascia de la main, SAP	83.03.14 ↔	Bursotomie, paroi thoracique, abdomen et dos
82.46.10 ↔	Suture de fascia de la main	83.03.15 ↔	Bursotomie, région inguino-génitale et fesses
82.46.20 ↔	Suture de muscle de la main	83.03.16 ↔	Bursotomie, membre inférieur
82.46.99 ↔	Suture de muscle ou de fascia de la main, autre	83.03.19 ↔	Bursotomie, autre site
82.51.11 ↔	Allongement de tendon de la main	83.09.10 ↔	Extraction de corps étranger de muscle, de tendon et de fascia, tête et cou
82.51.12 ↔	Avancement de tendon de la main	83.09.11 ↔	Extraction de corps étranger de muscle, de tendon et de fascia, épaule et aisselle
82.52.11 ↔	Raccourcissement de tendon de la main	83.09.12 ↔	Extraction de corps étranger de muscle, de tendon et de fascia, bras et coude
82.52.12 ↔	Recul de tendon de la main	83.09.13 ↔	Extraction de corps étranger de muscle, de tendon et de fascia, avant-bras
82.53 ↔	Réinsertion de tendon de la main	83.09.14 ↔	Extraction de corps étranger de muscle, de tendon et de fascia, paroi thoracique, abdomen et dos
82.54 ↔	Réinsertion de muscle de la main	83.09.15 ↔	Extraction de corps étranger de muscle, de tendon et de fascia, région inguino-génitale et fesses
82.55 ↔	Autre changement de longueur de muscle ou tendon de main	83.09.16 ↔	Extraction de corps étranger de muscle, de tendon et de fascia, membre inférieur
82.56 ↔	Autre transfert ou greffe de tendon de la main	83.09.19 ↔	Extraction de corps étranger de muscle, de tendon et de fascia, autre site
82.57.00 ↔	Autre transposition de tendon de la main, SAP	83.11 ↔	Ténotomie du tendon d'Achille
82.57.10 ↔	Autre transposition de tendon de la main, transfert de tendon fléchisseur de la main	83.12 ↔	Ténotomie des adducteurs de la hanche
82.57.99 ↔	Autre transposition de tendon de la main, autre	83.13.10 ↔	Incision de tendon, tête et cou
82.58 ↔	Autre transfert ou transplantation musculaire de la main	83.13.11 ↔	Incision de tendon, épaule et aisselle
82.59 ↔	Autre transposition de muscle de la main	83.13.12 ↔	Incision de tendon, bras et coude
82.61 ↔	Pollicisation avec transfert de nerfs et de vaisseaux	83.13.13 ↔	Incision de tendon, avant-bras
82.69 ↔	Reconstruction du pouce, autre	83.13.14 ↔	Incision de tendon, paroi thoracique, abdomen et dos
82.71 ↔	Reconstruction de poulie de tendon à la main	83.13.15 ↔	Incision de tendon, région inguino-génitale et fesses
82.72.00 ↔	Opération plastique de la main avec greffe de muscle ou de fascia, SAP	83.13.16 ↔	Incision de tendon, membre inférieur
82.72.10 ↔	Opération plastique avec greffe de muscle ou de fascia, un doigt	83.13.20 ↔	Section de tendon, tête et cou
82.72.11 ↔	Opération plastique avec greffe de muscle ou de fascia, autres parties de la main	83.13.21 ↔	Section de tendon, épaule et aisselle
82.72.21 ↔	Greffe d'autre lambeau microvascularisé et anastomosé de muscle ou de fascia de la main	83.13.22 ↔	Section de tendon, bras et coude
82.72.99 ↔	Opération plastique de la main avec greffe de muscle ou de fascia, autre	83.13.23 ↔	Section de tendon, avant-bras
82.79 ↔	Opération plastique de main avec autre greffe ou implant	83.13.24 ↔	Section de tendon, paroi thoracique, abdomen et dos
82.81 ↔	Transfert de doigt, sauf le pouce	83.13.25 ↔	Section de tendon, région inguino-génitale et fesses
82.82 ↔	Réparation de main en pince de homard	83.13.26 ↔	Section de tendon, membre inférieur
82.83 ↔	Réparation de macrodactylie	83.19.10 ↔	Section de muscle, tête et cou
82.84 ↔	Réparation de doigt en maillet	83.19.11 ↔	Section de muscle, épaule et aisselle
82.85 ↔	Autre ténodèse de la main	83.19.12 ↔	Section de muscle, bras et coude
82.86.00 ↔	Autre ténoplastie de la main, SAP	83.19.13 ↔	Section de muscle, avant-bras
82.86.10 ↔	Ténoplastie, transfert de tendons fléchisseurs de la main	83.19.14 ↔	Section de muscle, paroi thoracique, abdomen et dos
82.86.11 ↔	Constitution de matériel de greffe pour tendons de la main	83.19.15 ↔	Section de muscle, région inguino-génitale et fesses
82.86.12 ↔	Révision sans remplacement de greffe de tendon de la main	83.19.16 ↔	Section de muscle, membre inférieur
82.86.13 ↔	Remplacement d'implant tendineux de la main	83.19.20 ↔	Désinsertion de muscle, de tendon et de fascia, tête et cou
82.86.99 ↔	Autre ténoplastie de la main, autre	83.19.21 ↔	Désinsertion de muscle, de tendon et de fascia, épaule et aisselle

83.19.22 ↔ Désinsertion de muscle, de tendon et de fascia, bras et coude	83.5X.14 ↔ Bursectomie, paroi thoracique, abdomen et dos
83.19.23 ↔ Désinsertion de muscle, de tendon et de fascia, avant-bras	83.5X.15 ↔ Bursectomie, région inguino-génitale et fesses
83.19.24 ↔ Désinsertion de muscle, de tendon et de fascia, paroi thoracique, abdomen et dos	83.5X.16 ↔ Bursectomie, membre inférieur
83.19.25 ↔ Désinsertion de muscle, de tendon et de fascia, région inguino-génitale et fesses	83.5X.19 ↔ Bursectomie, autre site
83.19.26 ↔ Désinsertion de muscle, de tendon et de fascia, membre inférieur	83.61.10 ↔ Suture de gaine tendineuse, tête et cou
83.31.10 ↔ Excision de lésion de gaine tendineuse, tête et cou	83.61.11 ↔ Suture de gaine tendineuse, épaule et aisselle
83.31.11 ↔ Excision de lésion de gaine tendineuse, épaule et aisselle	83.61.12 ↔ Suture de gaine tendineuse, bras et coude
83.31.12 ↔ Excision de lésion de gaine tendineuse, bras et coude	83.61.13 ↔ Suture de gaine tendineuse, avant-bras
83.31.13 ↔ Excision de lésion de gaine tendineuse, avant-bras	83.61.14 ↔ Suture de gaine tendineuse, paroi thoracique, abdomen et dos
83.31.14 ↔ Excision de lésion de gaine tendineuse, paroi thoracique, abdomen et dos	83.61.15 ↔ Suture de gaine tendineuse, région inguino-génitale et fesses
83.31.15 ↔ Excision de lésion de gaine tendineuse, région inguino-génitale et fesses	83.61.16 ↔ Suture de gaine tendineuse, membre inférieur
83.31.16 ↔ Excision de lésion de gaine tendineuse, membre inférieur	83.61.19 ↔ Suture de gaine tendineuse, autre site
83.41 ↔ Excision [prélèvement] de tendon pour greffe	83.62.10 ↔ Suture différée de tendon, tête et cou
83.43.10 ↔ Prélèvement de lambeau myocutané pour greffe	83.62.11 ↔ Suture différée de tendon, épaule et aisselle
83.43.11 ↔ Prélèvement de lambeau ostéomyocutané ou ostéofasciocutané pour greffe	83.62.12 ↔ Suture différée de tendon, bras et coude
83.43.12 ↔ Prélèvement d'autre lambeau microvascularisé et anastomosé de muscle ou de fascia pour greffe	83.62.13 ↔ Suture différée de tendon, avant-bras
83.43.99 ↔ Excision [prélèvement] de muscle ou de fascia pour greffe, autre	83.62.14 ↔ Suture différée de tendon, paroi thoracique, abdomen et dos
83.44.10 ↔ Autre fasciectomy, tête et cou	83.62.15 ↔ Suture différée de tendon, région inguino-génitale et fesses
83.44.11 ↔ Autre fasciectomy, épaule et aisselle	83.62.16 ↔ Suture différée de tendon, membre inférieur
83.44.12 ↔ Autre fasciectomy, bras et coude	83.62.19 ↔ Suture différée de tendon, autre site
83.44.13 ↔ Autre fasciectomy, avant-bras	83.64.10 ↔ Autre suture de tendon, tête et cou
83.44.14 ↔ Autre fasciectomy, paroi thoracique, abdomen et dos	83.64.11 ↔ Autre suture de tendon, épaule et aisselle
83.44.15 ↔ Autre fasciectomy, région inguino-génitale et fesses	83.64.12 ↔ Autre suture de tendon, bras et coude
83.44.16 ↔ Autre fasciectomy, membre inférieur	83.64.13 ↔ Autre suture de tendon, avant-bras
83.44.19 ↔ Autre fasciectomy, autre site	83.64.14 ↔ Autre suture de tendon, paroi thoracique, abdomen et dos
83.49.10 ↔ Excision de gaine tendineuse, tête et cou	83.64.15 ↔ Autre suture de tendon, région inguino-génitale et fesses
83.49.11 ↔ Excision de gaine tendineuse, épaule et aisselle	83.64.16 ↔ Autre suture de tendon, membre inférieur
83.49.12 ↔ Excision de gaine tendineuse, bras et coude	83.64.19 ↔ Autre suture de tendon, autre site
83.49.13 ↔ Excision de gaine tendineuse, avant-bras	83.71.10 ↔ Avancement de tendon, tête et cou
83.49.14 ↔ Excision de gaine tendineuse, paroi thoracique et dos	83.71.11 ↔ Avancement de tendon, épaule et aisselle
83.49.15 ↔ Excision de gaine tendineuse, région inguino-génitale et fesses	83.71.12 ↔ Avancement de tendon, bras et coude
83.49.16 ↔ Excision de gaine tendineuse, membre inférieur	83.71.13 ↔ Avancement de tendon, avant-bras
83.49.20 ↔ Résection compartimentale, tête et cou	83.71.14 ↔ Avancement de tendon, paroi thoracique, abdomen et dos
83.49.21 ↔ Résection compartimentale, épaule et aisselle	83.71.15 ↔ Avancement de tendon, région inguino-génitale et fesses
83.49.22 ↔ Résection compartimentale, bras et coude	83.71.16 ↔ Avancement de tendon, membre inférieur
83.49.23 ↔ Résection compartimentale, avant-bras	83.71.19 ↔ Avancement de tendon, autre site
83.49.24 ↔ Résection compartimentale, paroi thoracique, abdomen et dos	83.71.99 ↔ Avancement de tendon, autre
83.49.25 ↔ Résection compartimentale, région inguino-génitale et fesses	83.72.10 ↔ Recul de tendon, tête et cou
83.49.26 ↔ Résection compartimentale, membre inférieur	83.72.11 ↔ Recul de tendon, épaule et aisselle
83.49.29 ↔ Résection compartimentale, autre site	83.72.12 ↔ Recul de tendon, bras et coude
83.49.30 ↔ Autre excision de tissu mou, tête et cou	83.72.13 ↔ Recul de tendon, avant-bras
83.49.31 ↔ Autre excision de tissu mou, épaule et aisselle	83.72.14 ↔ Recul de tendon, paroi thoracique, abdomen et dos
83.49.32 ↔ Autre excision de tissu mou, bras et coude	83.72.15 ↔ Recul de tendon, région inguino-génitale et fesses
83.49.33 ↔ Autre excision de tissu mou, avant-bras	83.72.16 ↔ Recul de tendon, membre inférieur
83.49.34 ↔ Autre excision de tissu mou, paroi thoracique, abdomen et dos	83.73.10 ↔ Rattachement de tendon, tête et cou
83.49.35 ↔ Autre excision de tissu mou, région inguino-génitale et fesses	83.73.11 ↔ Rattachement de tendon, épaule et aisselle
83.49.36 ↔ Autre excision de tissu mou, membre inférieur	83.73.12 ↔ Rattachement de tendon, bras et coude
83.49.39 ↔ Autre excision de tissu mou, autre site	83.73.13 ↔ Rattachement de tendon, avant-bras
83.5X.10 ↔ Bursectomie, tête et cou	83.73.14 ↔ Rattachement de tendon, paroi thoracique, abdomen et dos
83.5X.11 ↔ Bursectomie, épaule et aisselle	83.73.15 ↔ Rattachement de tendon, région inguino-génitale et fesses
83.5X.12 ↔ Bursectomie, bras et coude	83.73.16 ↔ Rattachement de tendon, membre inférieur
83.5X.13 ↔ Bursectomie, avant-bras	83.73.19 ↔ Rattachement de tendon, autre site
	83.74.10 ↔ Rattachement de muscle, tête et cou
	83.74.11 ↔ Rattachement de muscle, épaule et aisselle
	83.74.12 ↔ Rattachement de muscle, bras et coude
	83.74.13 ↔ Rattachement de muscle, avant-bras
	83.74.14 ↔ Rattachement de muscle, paroi thoracique, abdomen et dos
	83.74.15 ↔ Rattachement de muscle, région inguino-génitale et fesses
	83.74.16 ↔ Rattachement de muscle, membre inférieur

83.74.19 ↔	Rattachement de muscle, autre site	83.82.30 ↔	Grefe de lambeau ostéomyocutané ou ostéofasciocutané, tête et cou
83.76.10 ↔	Autre transposition de tendon, tête et cou	83.82.31 ↔	Grefe de lambeau ostéomyocutané ou ostéofasciocutané, épaule et aisselle
83.76.11 ↔	Autre transposition de tendon, épaule et aisselle	83.82.32 ↔	Grefe de lambeau ostéomyocutané ou ostéofasciocutané, bras et coude
83.76.12 ↔	Autre transposition de tendon, bras et coude	83.82.33 ↔	Grefe de lambeau ostéomyocutané ou ostéofasciocutané, avant-bras
83.76.13 ↔	Autre transposition de tendon, avant-bras	83.82.34 ↔	Grefe de lambeau ostéomyocutané ou ostéofasciocutané, paroi thoracique, abdomen et dos
83.76.14 ↔	Autre transposition de tendon, paroi thoracique et dos	83.82.35 ↔	Grefe de lambeau ostéomyocutané ou ostéofasciocutané, région inguino-génitale et fesses
83.76.15 ↔	Autre transposition de tendon, région inguino-génitale et fesses	83.82.36 ↔	Grefe de lambeau ostéomyocutané ou ostéofasciocutané, membre inférieur
83.76.16 ↔	Autre transposition de tendon, membre inférieur	83.82.39 ↔	Grefe de lambeau ostéomyocutané ou ostéofasciocutané, autre site
83.76.19 ↔	Autre transposition de tendon, autre site	83.82.40 ↔	Grefe d'autre lambeau microvascularisé et anastomosé de muscle ou de fascia, tête et cou
83.77.10 ↔	Transposition ou transplantation de muscle, tête et cou	83.82.41 ↔	Grefe d'autre lambeau microvascularisé et anastomosé de muscle ou de fascia, épaule et aisselle
83.77.11 ↔	Transposition ou transplantation de muscle, épaule et aisselle	83.82.42 ↔	Grefe d'autre lambeau microvascularisé et anastomosé de muscle ou de fascia, bras et coude
83.77.12 ↔	Transposition ou transplantation de muscle, bras et coude	83.82.43 ↔	Grefe d'autre lambeau microvascularisé et anastomosé de muscle ou de fascia, avant-bras
83.77.13 ↔	Transposition ou transplantation de muscle, avant-bras	83.82.44 ↔	Grefe d'autre lambeau microvascularisé et anastomosé de muscle ou de fascia, paroi thoracique, abdomen et dos
83.77.14 ↔	Transposition ou transplantation de muscle, paroi thoracique, abdomen et dos	83.82.45 ↔	Grefe d'autre lambeau microvascularisé et anastomosé de muscle ou de fascia, région inguino-génitale et fesses
83.77.15 ↔	Transposition ou transplantation de muscle, région inguino-génitale et fesses	83.82.46 ↔	Grefe d'autre lambeau microvascularisé et anastomosé de muscle ou de fascia, membre inférieur
83.77.16 ↔	Transposition ou transplantation de muscle, membre inférieur	83.82.47 ↔	Grefe d'autre lambeau microvascularisé et anastomosé de muscle ou de fascia, autre site
83.77.19 ↔	Transposition ou transplantation de muscle, autre site	83.83 ↔	Reconstruction de poulie tendineuse
83.78.10 ↔	Transfert de tendon, tête et cou	83.84 ↔	Libération de pied-bot, non classée ailleurs
83.78.11 ↔	Transfert de tendon, épaule et aisselle	83.85.10 ↔	Rallongement de muscle ou de tendon, tête et cou
83.78.12 ↔	Transfert de tendon, bras et coude	83.85.11 ↔	Rallongement de muscle ou de tendon, épaule et aisselle
83.78.13 ↔	Transfert de tendon, avant-bras	83.85.12 ↔	Rallongement de muscle ou de tendon, bras et coude
83.78.14 ↔	Transfert de tendon, paroi thoracique, abdomen et dos	83.85.13 ↔	Rallongement de muscle ou de tendon, avant-bras
83.78.15 ↔	Transfert de tendon, région inguino-génitale et fesses	83.85.14 ↔	Rallongement de muscle ou de tendon, paroi thoracique, abdomen et dos
83.78.16 ↔	Transfert de tendon, membre inférieur	83.85.15 ↔	Rallongement de muscle ou de tendon, région inguino-génitale et fesses
83.78.19 ↔	Transfert de tendon, autre site	83.85.16 ↔	Rallongement de muscle ou de tendon, membre inférieur
83.79 ↔	Autre transposition de muscle	83.85.19 ↔	Rallongement de muscle ou de tendon, autre site
83.81.10 ↔	Grefe de tendon, tête et cou	83.85.20 ↔	Raccourcissement de muscle ou de tendon, tête et cou
83.81.11 ↔	Grefe de tendon, épaule et aisselle	83.85.21 ↔	Raccourcissement de muscle ou de tendon, épaule et aisselle
83.81.12 ↔	Grefe de tendon, bras et coude	83.85.22 ↔	Raccourcissement de muscle ou de tendon, bras et coude
83.81.13 ↔	Grefe de tendon, avant-bras	83.85.23 ↔	Raccourcissement de muscle ou de tendon, avant-bras
83.81.14 ↔	Grefe de tendon, paroi thoracique, abdomen et dos	83.85.24 ↔	Raccourcissement de muscle ou de tendon, paroi thoracique, abdomen et dos
83.81.15 ↔	Grefe de tendon, région inguino-génitale et fesses	83.85.25 ↔	Raccourcissement de muscle ou de tendon, région inguino-génitale et fesses
83.81.16 ↔	Grefe de tendon, membre inférieur	83.85.26 ↔	Raccourcissement de muscle ou de tendon, membre inférieur
83.81.19 ↔	Grefe de tendon, autre site	83.85.29 ↔	Raccourcissement de muscle ou de tendon, autre site
83.82.10 ↔	Grefe de fascia, tête et cou	83.86 ↔	Plastie du quadriceps
83.82.11 ↔	Grefe de fascia, épaule et aisselle	83.87.10 ↔	Plastie musculaire, tête et cou
83.82.12 ↔	Grefe de fascia, bras et coude	83.87.11 ↔	Plastie musculaire, épaule et aisselle
83.82.13 ↔	Grefe de fascia, avant-bras	83.87.12 ↔	Plastie musculaire, bras et coude
83.82.14 ↔	Grefe de fascia, paroi thoracique, abdomen et dos	83.87.13 ↔	Plastie musculaire, avant-bras
83.82.15 ↔	Grefe de fascia, région inguino-génitale et fesses		
83.82.16 ↔	Grefe de fascia, membre inférieur		
83.82.19 ↔	Grefe de fascia, autre site		
83.82.20 ↔	Grefe de lambeau musculaire ou fascial local, tête et cou		
83.82.21 ↔	Grefe de lambeau musculaire ou fascial local, épaule et aisselle		
83.82.22 ↔	Grefe de lambeau musculaire ou fascial local, bras et coude		
83.82.23 ↔	Grefe de lambeau musculaire ou fascial local, avant-bras		
83.82.24 ↔	Grefe de lambeau musculaire ou fascial local, paroi thoracique, abdomen et dos		
83.82.25 ↔	Grefe de lambeau musculaire ou fascial local, région inguino-génitale et fesses		
83.82.26 ↔	Grefe de lambeau musculaire ou fascial local, membre inférieur		
83.82.29 ↔	Grefe de lambeau musculaire ou fascial local, autre site		

83.87.14 ↔	Plastie musculaire, paroi thoracique, abdomen et dos	83.89.22 ↔	Recouvrement de défaut de fascia, bras et coude
83.87.15 ↔	Plastie musculaire, région inguino-génitale et fesses	83.89.23 ↔	Recouvrement de défaut de fascia, avant-bras
83.87.16 ↔	Plastie musculaire, membre inférieur	83.89.24 ↔	Recouvrement de défaut de fascia, paroi thoracique, abdomen et dos
83.88.10 ↔	Plastie d'augmentation de tendon, tête et cou	83.89.25 ↔	Recouvrement de défaut de fascia, région inguino-génitale et fesses
83.88.11 ↔	Plastie d'augmentation de tendon, épaule et aisselle	83.89.26 ↔	Recouvrement de défaut de fascia, membre inférieur
83.88.12 ↔	Plastie d'augmentation de tendon, bras et coude	83.89.90 ↔	Autres opérations plastiques de fascia, tête et cou
83.88.13 ↔	Plastie d'augmentation de tendon, avant-bras	83.89.91 ↔	Autres opérations plastiques de fascia, épaule et aisselle
83.88.14 ↔	Plastie d'augmentation de tendon, paroi thoracique, abdomen et dos	83.89.92 ↔	Autres opérations plastiques de fascia, bras et coude
83.88.15 ↔	Plastie d'augmentation de tendon, région inguino-génitale et fesses	83.89.93 ↔	Autres opérations plastiques de fascia, avant-bras
83.88.16 ↔	Plastie d'augmentation de tendon, membre inférieur	83.89.94 ↔	Autres opérations plastiques de fascia, paroi thoracique, abdomen et dos
83.88.19 ↔	Plastie d'augmentation de tendon, autre site	83.89.95 ↔	Autres opérations plastiques de fascia, région inguino-génitale et fesses
83.88.20 ↔	Plastie de remplacement de tendon, tête et cou	83.89.96 ↔	Autres opérations plastiques de fascia, membre inférieur
83.88.21 ↔	Plastie de remplacement de tendon, épaule et aisselle	83.8A.30 ↔	Révision de toute autre plastie de lambeau musculaire ou fascial microvascularisé et anastomosé, tête et cou
83.88.22 ↔	Plastie de remplacement de tendon, bras et coude	83.8A.31 ↔	Révision de toute autre plastie de lambeau musculaire ou fascial microvascularisé et anastomosé, épaule et aisselle
83.88.23 ↔	Plastie de remplacement de tendon, avant-bras	83.8A.32 ↔	Révision de toute autre plastie de lambeau musculaire ou fascial microvascularisé et anastomosé, bras et coude
83.88.24 ↔	Plastie de remplacement de tendon, paroi thoracique, abdomen et dos	83.8A.33 ↔	Révision de toute autre plastie de lambeau musculaire ou fascial microvascularisé et anastomosé, avant-bras
83.88.25 ↔	Plastie de remplacement de tendon, région inguino-génitale et fesses	83.8A.34 ↔	Révision de toute autre plastie de lambeau musculaire ou fascial microvascularisé et anastomosé, paroi thoracique, abdomen et dos
83.88.26 ↔	Plastie de remplacement de tendon, membre inférieur	83.8A.35 ↔	Révision de toute autre plastie de lambeau musculaire ou fascial microvascularisé et anastomosé, région inguino-génitale et fesses
83.88.29 ↔	Plastie de remplacement de tendon, autres sites	83.8A.36 ↔	Révision de toute autre plastie de lambeau musculaire ou fascial microvascularisé et anastomosé, membre inférieur
83.88.30 ↔	Constitution de matériel de greffe, tête et cou	83.8A.39 ↔	Révision de toute autre plastie de lambeau musculaire ou fascial microvascularisé et anastomosé, autre localisation
83.88.31 ↔	Constitution de matériel de greffe, épaule et aisselle	83.91.10 ↔	Lyse d'adhérences de muscle, tendon, fascia et bourse, tête et cou
83.88.32 ↔	Constitution de matériel de greffe, bras et coude	83.91.11 ↔	Lyse d'adhérences de muscle, tendon, fascia et bourse, épaule et aisselle
83.88.33 ↔	Constitution de matériel de greffe, avant-bras	83.91.12 ↔	Lyse d'adhérences de muscle, tendon, fascia et bourse, bras et coude
83.88.34 ↔	Constitution de matériel de greffe, paroi thoracique, abdomen et dos	83.91.13 ↔	Lyse d'adhérences de muscle, tendon, fascia et bourse, avant-bras
83.88.35 ↔	Constitution de matériel de greffe, région inguino-génitale et fesses	83.91.14 ↔	Lyse d'adhérences de muscle, tendon, fascia et bourse, paroi thoracique, abdomen et dos
83.88.36 ↔	Constitution de matériel de greffe, membre inférieur	83.91.15 ↔	Lyse d'adhérences de muscle, tendon, fascia et bourse, région inguino-génitale et fesses
83.88.39 ↔	Constitution de matériel de greffe, autres sites	83.91.16 ↔	Lyse d'adhérences de muscle, tendon, fascia et bourse, membre inférieur
83.88.40 ↔	Ténodèse, tête et cou	83.99.10 ↔	Autres opérations de tendon, tête et cou
83.88.41 ↔	Ténodèse, épaule et aisselle	83.99.11 ↔	Autres opérations de tendon, épaule et aisselle
83.88.42 ↔	Ténodèse, bras et coude	83.99.12 ↔	Autres opérations de tendon, bras et coude
83.88.43 ↔	Ténodèse, avant-bras	83.99.13 ↔	Autres opérations de tendon, avant-bras
83.88.44 ↔	Ténodèse, paroi thoracique, abdomen et dos	83.99.14 ↔	Autres opérations de tendon, paroi thoracique, abdomen et dos
83.88.45 ↔	Ténodèse, région inguino-génitale et fesses	83.99.15 ↔	Autres opérations de tendon, région inguino-génitale et fesses
83.88.46 ↔	Ténodèse, membre inférieur	83.99.16 ↔	Autres opérations de tendon, membre inférieur
83.88.49 ↔	Ténodèse, autre site	83.99.20 ↔	Autres opérations de muscle, fascia et bourse, tête et cou
83.88.90 ↔	Autres opérations plastiques de tendon, tête et cou	83.99.21 ↔	Autres opérations de muscle, fascia et bourse, épaule et aisselle
83.88.91 ↔	Autres opérations plastiques de tendon, épaule et aisselle	83.99.22 ↔	Autres opérations de muscle, fascia et bourse, bras et coude
83.88.92 ↔	Autres opérations plastiques de tendon, bras et coude		
83.88.93 ↔	Autres opérations plastiques de tendon, avant-bras		
83.88.94 ↔	Autres opérations plastiques de tendon, paroi thoracique, abdomen et dos		
83.88.95 ↔	Autres opérations plastiques de tendon, région inguino-génitale et fesses		
83.88.96 ↔	Autres opérations plastiques de tendon, membre inférieur		
83.89.10 ↔	Allongement, raccourcissement et doublement de fascia, tête et cou		
83.89.11 ↔	Allongement, raccourcissement et doublement de fascia, épaule et aisselle		
83.89.12 ↔	Allongement, raccourcissement et doublement de fascia, bras et coude		
83.89.13 ↔	Allongement, raccourcissement et doublement de fascia, avant-bras		
83.89.14 ↔	Allongement, raccourcissement et doublement de fascia, paroi thoracique, abdomen et dos		
83.89.15 ↔	Allongement, raccourcissement et doublement de fascia, région inguino-génitale et fesses		
83.89.16 ↔	Allongement, raccourcissement et doublement de fascia, membre inférieur		
83.89.20 ↔	Recouvrement de défaut de fascia, tête et cou		
83.89.21 ↔	Recouvrement de défaut de fascia, épaule et aisselle		

83.99.23 ↔	Autres opérations de muscle, fascia et bourse, avant-bras	84.53.11 ↔	Implantation de dispositif interne d'allongement ou de transport osseux, système motorisé
83.99.24 ↔	Autres opérations de muscle, fascia et bourse, paroi thoracique, abdomen et dos	84.53.99 ↔	Implantation de dispositif interne d'allongement de membres avec traction cinétique, autre
83.99.25 ↔	Autres opérations de muscle, fascia et bourse, région inguino-génitale et fesses	84.54 ↔	Implantation d'autre dispositif interne d'allongement de membres
83.99.26 ↔	Autres opérations de muscle, fascia et bourse, membre inférieur	84.92 ↔	Séparation de jumeaux siamois égaux
83.99.30 ↔	Révision sans remplacement de stimulateur de muscle squelettique	84.93 ↔	Séparation de jumeaux siamois inégaux
84.00 ↔	Amputation de membre supérieur, SAP	84.99.14 ↔	Plastie de Borggreve
84.01 ↔	Amputation et désarticulation de doigt (sauf le pouce)	84.99.31 ↔	Grefte d'avant-bras, de poignet ou de main
84.02 ↔	Amputation et désarticulation du pouce	85.24 ↔	Excision de tissu mammaire ectopique
84.03.00 ↔	Amputation de la main, SAP	85.25 ↔	Excision de mamelon
84.03.10 ↔	Amputation complète de la main au carpe ou au métacarpe	85.2C.12 ↔	Débridement chirurgical du sein par excision sous anesthésie locale par infiltration, régionale ou générale, étendu
84.03.99 ↔	Amputation de la main, autre	85.6 ↔	Mastopexie
84.04 ↔	Désarticulation du poignet	85.A0 ↔	Mastectomie, SAP
84.05 ↔	Amputation de l'avant-bras	85.A1 ↔	Mastectomie partielle
84.06 ↔	Désarticulation du coude	85.A2.11 ↔	Mastectomie avec conservation de l'étui cutané, résection complète du tissu glandulaire, sans autre mesure
84.07 ↔	Amputation de l'humérus	85.A2.12 ↔	Mastectomie avec conservation de l'étui cutané, résection complète du tissu glandulaire, avec raffermissement de la peau
84.08 ↔	Désarticulation de l'épaule	85.A3.11 ↔	Mastectomie avec conservation du mamelon, résection complète du tissu glandulaire, sans autre mesure
84.09 ↔	Amputation interthoracoscapulaire	85.A3.12 ↔	Mastectomie avec conservation du mamelon, résection complète du tissu glandulaire, avec raffermissement de la peau
84.10 ↔	Amputation de membre inférieur, SAP	85.A4 ↔	Mastectomie simple
84.11 ↔	Amputation d'orteil	85.A5 ↔	Mastectomie radicale modifiée
84.12 ↔	Amputation au niveau du pied	85.A6.11 ↔	Mastectomie radicale sans résection partielle de la paroi thoracique
84.13 ↔	Désarticulation de la cheville	85.A6.12 ↔	Mastectomie radicale avec résection partielle de la paroi thoracique
84.14 ↔	Amputation de la cheville, transmalléolaire	85.A7 ↔	Mastectomie radicale, étendue
84.15 ↔	Autre amputation en dessous du genou	85.A8 ↔	Mastectomie lors de gynécomastie
84.16 ↔	Désarticulation du genou	85.A9 ↔	Mastectomie, autre
84.17 ↔	Amputation au-dessus du genou	85.B ↔	Mammoplastie de réduction
84.18 ↔	Désarticulation de la hanche	85.D0 ↔	Mammoplastie d'augmentation, SAP
84.19 ↔	Amputation abdomino-pelvienne	85.D1 ↔	Injection intramammaire pour augmentation
84.20 ↔	Réimplantation d'une extrémité, SAP	85.D2 ↔	Implantation de prothèse mammaire pour augmentation
84.21 ↔	Réimplantation de pouce	85.D9 ↔	Mammoplastie d'augmentation, autre
84.22 ↔	Réimplantation de doigt (excepté le pouce)	85.E0 ↔	Implantation de prothèse mammaire, SAP
84.23.00 ↔	Réimplantation d'avant-bras, de poignet ou de main, SAP	85.E1 ↔	Implantation de prothèse mammaire, pour réparation primaire
84.23.10 ↔	Réimplantation d'avant-bras	85.E2 ↔	Implantation de prothèse mammaire, pour réparation secondaire
84.23.12 ↔	Réimplantation du métacarpe	85.E9 ↔	Implantation de prothèse mammaire, autre
84.23.13 ↔	Réimplantation du poignet	85.F1 ↔	Révision sans remplacement de prothèse mammaire
84.23.99 ↔	Réimplantation d'avant-bras, de poignet ou de main, autre	85.F2.00 ↔	Ablation de prothèse mammaire, SAP
84.24.00 ↔	Réimplantation au niveau du coude ou du bras, SAP	85.F2.09 ↔	Ablation de prothèse mammaire, autre
84.24.11 ↔	Réimplantation au niveau du coude	85.F2.11 ↔	Ablation de prothèse mammaire, avec capsulotomie
84.24.12 ↔	Réimplantation du bras	85.F2.12 ↔	Ablation de prothèse mammaire, avec capsulotomie
84.24.99 ↔	Réimplantation au niveau du coude ou du bras, autre	85.G1 ↔	Suture du mamelon (après lésion traumatique)
84.25 ↔	Réimplantation d'orteil	85.G2 ↔	Transposition du mamelon
84.26 ↔	Réimplantation de pied	85.G4.12 ↔	Réparation du mamelon avec lambeau local
84.27.00 ↔	Réimplantation de cheville ou de jambe, SAP	85.G5.12 ↔	Réparation de l'aréole avec lambeau local
84.27.11 ↔	Réimplantation au niveau du genou	85.H1 ↔	Grefte autologue de peau totale du sein
84.27.12 ↔	Réimplantation de la jambe	85.H2 ↔	Grefte autologue de peau en épaisseur partielle du sein
84.27.99 ↔	Réimplantation de cheville ou de jambe, autre	85.I1 ↔	Plastie de lambeau de peau et de tissu sous-cutané du sein
84.28 ↔	Réimplantation de cuisse	85.I2 ↔	Reconstruction mammaire avec lambeau cutané pédiculé
84.29 ↔	Autre réimplantation de membre	85.J1 ↔	Couverture temporaire de tissu mou du sein
84.3X.00 ↔	Révision de moignon d'amputation, SAP	85.J2 ↔	Insertion d'expanseur tissulaire au niveau du sein
84.3X.10 ↔	Révision de moignon d'amputation, région de l'épaule ou du bras	85.K0 ↔	Opérations plastiques du sein, SAP
84.3X.11 ↔	Révision de moignon d'amputation, région de l'avant-bras		
84.3X.12 ↔	Révision de moignon d'amputation, région de la main		
84.3X.13 ↔	Révision de moignon d'amputation, membre inférieur		
84.3X.19 ↔	Révision de moignon d'amputation, autre site		
84.3X.99 ↔	Révision de moignon d'amputation, autre		
84.53.00 ↔	Implantation de dispositif interne d'allongement de membres avec traction cinétique, SAP		
84.53.10 ↔	Implantation de dispositif interne d'allongement ou de transport osseux, système non motorisé		

85.K3.09 ↔ Réparation du sein avec lambeau myocutané libre microvascularisé et anastomosé, autre	86.42.14 ↔ Excision radicale et étendue de lésion ou de tissu cutané et sous-cutané, avec fermeture primaire de la plaie, au bras et au coude
85.K3.11 ↔ Mammoplastie par lambeau myocutané libre	86.42.15 ↔ Excision radicale et étendue de lésion ou de tissu cutané et sous-cutané, avec fermeture primaire de la plaie, à l'avant-bras
85.K3.12 ↔ Plastie de lambeau musculo-cutané de gracilis	86.42.16 ↔ Excision radicale et étendue de lésion ou de tissu cutané et sous-cutané, avec fermeture primaire de la plaie, à la main
85.K4.09 ↔ Réparation du sein avec lambeau dermo-adipeux libre microvascularisé et anastomosé, autre	86.42.17 ↔ Excision radicale et étendue de lésion ou de tissu cutané et sous-cutané, avec fermeture primaire de la plaie, à la paroi thoracique et au dos
85.K4.11 ↔ Mammoplastie par Lambeau perforateur épigastrique inférieur profond [DIEP]	86.42.18 ↔ Excision radicale et étendue de lésion ou de tissu cutané et sous-cutané, avec fermeture primaire de la plaie, à l'abdomen et à l'aîne
85.K4.12 ↔ Lambeau de l'artère épigastrique inférieure superficielle [SIEA]	86.42.1A ↔ Excision radicale et étendue de lésion ou de tissu cutané et sous-cutané, avec fermeture primaire de la plaie, aux fesses
85.K4.13 ↔ Lambeau perforateur de l'artère glutéale supérieure [S-GAP]	86.42.1B ↔ Excision radicale et étendue de lésion ou de tissu cutané et sous-cutané, avec fermeture primaire de la plaie, à la cuisse et au genou
85.K4.14 ↔ Lambeau perforateur de l'artère glutéale inférieure [I-GAP]	86.42.1C ↔ Excision radicale et étendue de lésion ou de tissu cutané et sous-cutané, avec fermeture primaire de la plaie, à la jambe
85.K4.15 ↔ Mammoplastie avec lambeau perforateur de l'artère profonde [PAP]	86.42.1D ↔ Excision radicale et étendue de lésion ou de tissu cutané et sous-cutané, avec fermeture primaire de la plaie, au pied
85.K5 ↔ Mammoplastie par transplant (lambeau) myocutané pédiculé	86.43.11 ↔ Excision radicale et étendue de lésion ou de tissu cutané et sous-cutané, avec recouvrement plastique, à la tête
85.K6.13 ↔ Révision de plasties de lambeaux myocutanés et dermo-adipeux du sein, avec création et révision d'anastomose vasculaire	86.43.12 ↔ Excision radicale et étendue de lésion ou de tissu cutané et sous-cutané, avec recouvrement plastique, au cou
85.K9 ↔ Opérations plastiques du sein, autre	86.43.13 ↔ Excision radicale et étendue de lésion ou de tissu cutané et sous-cutané, avec recouvrement plastique, à l'épaule et aisselle
86.2A.31 ↔ Débridement chirurgical, étendue grande, à la tête	86.43.14 ↔ Excision radicale et étendue de lésion ou de tissu cutané et sous-cutané, avec recouvrement plastique, au bras et au coude
86.2A.36 ↔ Débridement chirurgical, étendue grande, à la main	86.43.15 ↔ Excision radicale et étendue de lésion ou de tissu cutané et sous-cutané, avec recouvrement plastique, à l'avant-bras
86.2A.3D ↔ Débridement chirurgical, étendue grande, au pied	86.43.16 ↔ Excision radicale et étendue de lésion ou de tissu cutané et sous-cutané, avec recouvrement plastique, à la main
86.2A.3E ↔ Débridement chirurgical, étendue grande, autre site	86.43.17 ↔ Excision radicale et étendue de lésion ou de tissu cutané et sous-cutané, avec recouvrement plastique, à la paroi thoracique et au dos
86.41.11 ↔ Excision radicale et étendue de lésion ou de tissu cutané et sous-cutané, sans fermeture primaire de la plaie, à la tête	86.43.18 ↔ Excision radicale et étendue de lésion ou de tissu cutané et sous-cutané, avec recouvrement plastique, à l'abdomen et l'aîne
86.41.12 ↔ Excision radicale et étendue de lésion ou de tissu cutané et sous-cutané, sans fermeture primaire de la plaie, au cou	86.43.1A ↔ Excision radicale et étendue de lésion ou de tissu cutané et sous-cutané, avec recouvrement plastique, aux fesses
86.41.13 ↔ Excision radicale et étendue de lésion ou de tissu cutané et sous-cutané, sans fermeture primaire de la plaie, à l'épaule et aisselle	86.43.1B ↔ Excision radicale et étendue de lésion ou de tissu cutané et sous-cutané, avec recouvrement plastique, à la cuisse et au genou
86.41.14 ↔ Excision radicale et étendue de lésion ou de tissu cutané et sous-cutané, sans fermeture primaire de la plaie, au bras et au coude	86.43.1C ↔ Excision radicale et étendue de lésion ou de tissu cutané et sous-cutané, avec recouvrement plastique, à la cuisse/au genou
86.41.15 ↔ Excision radicale et étendue de lésion ou de tissu cutané et sous-cutané, sans fermeture primaire de la plaie, à l'avant-bras	86.43.1D ↔ Excision radicale et étendue de lésion ou de tissu cutané et sous-cutané, avec recouvrement plastique, à la jambe
86.41.16 ↔ Excision radicale et étendue de lésion ou de tissu cutané et sous-cutané, sans fermeture primaire de la plaie, à la main	86.43.1D ↔ Excision radicale et étendue de lésion ou de tissu cutané et sous-cutané, avec recouvrement plastique, au pied
86.41.17 ↔ Excision radicale et étendue de lésion ou de tissu cutané et sous-cutané, sans fermeture primaire de la plaie, à la paroi thoracique et au dos	86.6A.11 ↔ Greffe autologue de peau totale, non étendue, à la tête
86.41.18 ↔ Excision radicale et étendue de lésion ou de tissu cutané et sous-cutané, sans fermeture primaire de la plaie, à l'abdomen et l'aîne	86.6A.12 ↔ Greffe autologue de peau totale, non étendue, au cou
86.41.1A ↔ Excision radicale et étendue de lésion ou de tissu cutané et sous-cutané, sans fermeture primaire de la plaie, aux fesses	86.6A.13 ↔ Greffe autologue de peau totale, non étendue, à l'épaule et à l'aisselle
86.41.1B ↔ Excision radicale et étendue de lésion ou de tissu cutané et sous-cutané, sans fermeture primaire de la plaie, à la cuisse et au genou	86.6A.14 ↔ Greffe autologue de peau totale, non étendue, au bras et au coude
86.41.1C ↔ Excision radicale et étendue de lésion ou de tissu cutané et sous-cutané, sans fermeture primaire de la plaie, à la jambe	
86.41.1D ↔ Excision radicale et étendue de lésion ou de tissu cutané et sous-cutané, sans fermeture primaire de la plaie, au pied	
86.42.11 ↔ Excision radicale et étendue de lésion ou de tissu cutané et sous-cutané, avec fermeture primaire de la plaie, à la tête	
86.42.12 ↔ Excision radicale et étendue de lésion ou de tissu cutané et sous-cutané, avec fermeture primaire de la plaie, au cou	
86.42.13 ↔ Excision radicale et étendue de lésion ou de tissu cutané et sous-cutané, avec fermeture primaire de la plaie, à l'épaule et aisselle	

86.6A.15 ↔ Greffe autologue de peau totale, non étendue, à l'avant-bras	86.6B.27 ↔ Greffe autologue de peau d'épaisseur partielle, étendue, à la paroi thoracique et au dos
86.6A.16 ↔ Greffe autologue de peau totale, non étendue, à la main	86.6B.28 ↔ Greffe autologue de peau d'épaisseur partielle, étendue, à l'abdomen et à l'aîne
86.6A.17 ↔ Greffe autologue de peau totale, non étendue, à la paroi thoracique et au dos	86.6B.2A ↔ Greffe autologue de peau d'épaisseur partielle, étendue, aux fesses
86.6A.18 ↔ Greffe autologue de peau totale, non étendue, à l'abdomen et à l'aîne	86.6B.2B ↔ Greffe autologue de peau d'épaisseur partielle, étendue, à la cuisse et au genou
86.6A.1A ↔ Greffe autologue de peau totale, non étendue, aux fesses	86.6B.2C ↔ Greffe autologue de peau d'épaisseur partielle, étendue, à la jambe
86.6A.1B ↔ Greffe autologue de peau totale, non étendue, à la cuisse et au genou	86.6B.2D ↔ Greffe autologue de peau d'épaisseur partielle, étendue, au pied
86.6A.1C ↔ Greffe autologue de peau totale, non étendue, à la jambe	86.6D.11 ↔ Révision d'une greffe de peau libre et d'un remplacement permanent de la peau, à la tête
86.6A.1D ↔ Greffe autologue de peau totale, non étendue, au pied	86.6D.16 ↔ Révision d'une greffe de peau libre et d'un remplacement permanent de la peau, à la main
86.6A.21 ↔ Greffe autologue de peau totale, étendue, à la tête	86.6D.1D ↔ Révision d'une greffe de peau libre et d'un remplacement permanent de la peau, au pied
86.6A.22 ↔ Greffe autologue de peau totale, étendue, au cou	86.6D.1E ↔ Révision d'une greffe de peau libre et d'un remplacement permanent de la peau, autre site
86.6A.23 ↔ Greffe autologue de peau totale, étendue, à l'épaule et à l'aisselle	86.7A.21 ↔ Plastie d'avancement, étendue, à la tête
86.6A.24 ↔ Greffe autologue de peau totale, étendue, au bras et au coude	86.7A.26 ↔ Plastie d'avancement, étendue, à la main
86.6A.25 ↔ Greffe autologue de peau totale, étendue, à l'avant-bras	86.7A.2D ↔ Plastie d'avancement, étendue, au pied
86.6A.26 ↔ Greffe autologue de peau totale, étendue, à la main	86.7A.2E ↔ Plastie d'avancement, étendue, autre site
86.6A.27 ↔ Greffe autologue de peau totale, étendue, à la paroi thoracique et au dos	86.7A.31 ↔ Plastie de glissement-rotation, non étendue, à la tête
86.6A.28 ↔ Greffe autologue de peau totale, étendue, à l'abdomen et à l'aîne	86.7A.36 ↔ Plastie de glissement-rotation, non étendue, à la main
86.6A.2A ↔ Greffe autologue de peau totale, étendue, aux fesses	86.7A.3D ↔ Plastie de glissement-rotation, non étendue, au pied
86.6A.2B ↔ Greffe autologue de peau totale, étendue, à la cuisse et au genou	86.7A.3E ↔ Plastie de glissement-rotation, non étendue, autre site
86.6A.2C ↔ Greffe autologue de peau totale, étendue, à la jambe	86.7A.41 ↔ Plastie de glissement-rotation, étendue, à la tête
86.6A.2D ↔ Greffe autologue de peau totale, étendue, au pied	86.7A.46 ↔ Plastie de glissement-rotation, étendue, à la main
86.6B.11 ↔ Greffe autologue de peau d'épaisseur partielle, non étendue, à la tête	86.7A.4D ↔ Plastie de glissement-rotation, étendue, au pied
86.6B.12 ↔ Greffe autologue de peau d'épaisseur partielle, non étendue, au cou	86.7A.4E ↔ Plastie de glissement-rotation, étendue, autre site
86.6B.13 ↔ Greffe autologue de peau d'épaisseur partielle, non étendue, à l'épaule et à l'aisselle	86.7A.51 ↔ Plastie de transposition (VY), non étendue, à la tête
86.6B.14 ↔ Greffe autologue de peau d'épaisseur partielle, non étendue, au bras et au coude	86.7A.56 ↔ Plastie de transposition (VY), non étendue, à la main
86.6B.15 ↔ Greffe autologue de peau d'épaisseur partielle, non étendue, à l'avant-bras	86.7A.5D ↔ Plastie de transposition (VY), non étendue, au pied
86.6B.16 ↔ Greffe autologue de peau d'épaisseur partielle, non étendue, à la main	86.7A.5E ↔ Plastie de transposition (VY), non étendue, autre site
86.6B.17 ↔ Greffe autologue de peau d'épaisseur partielle, non étendue, à la paroi thoracique et au dos	86.7A.61 ↔ Plastie de transposition (VY), étendue, à la tête
86.6B.18 ↔ Greffe autologue de peau d'épaisseur partielle, non étendue, à l'abdomen et à l'aîne	86.7A.66 ↔ Plastie de transposition (VY), étendue, à la main
86.6B.1A ↔ Greffe autologue de peau d'épaisseur partielle, non étendue, aux fesses	86.7A.6D ↔ Plastie de transposition (VY), étendue, au pied
86.6B.1B ↔ Greffe autologue de peau d'épaisseur partielle, non étendue, à la cuisse et au genou	86.7A.6E ↔ Plastie de transposition (VY), étendue, autre site
86.6B.1C ↔ Greffe autologue de peau d'épaisseur partielle, non étendue, à la jambe	86.7A.71 ↔ Plastie de lambeau insulaire, non étendue, à la tête
86.6B.1D ↔ Greffe autologue de peau d'épaisseur partielle, non étendue, au pied	86.7A.76 ↔ Plastie de lambeau insulaire, non étendue, à la main
86.6B.21 ↔ Greffe autologue de peau d'épaisseur partielle, étendue, à la tête	86.7A.7D ↔ Plastie de lambeau insulaire, non étendue, au pied
86.6B.22 ↔ Greffe autologue de peau d'épaisseur partielle, étendue, au cou	86.7A.7E ↔ Plastie de lambeau insulaire, non étendue, autre site
86.6B.23 ↔ Greffe autologue de peau d'épaisseur partielle, étendue, à l'épaule et à l'aisselle	86.7A.81 ↔ Plastie de lambeau insulaire, étendue, à la tête
86.6B.24 ↔ Greffe autologue de peau d'épaisseur partielle, étendue, au bras et au coude	86.7A.86 ↔ Plastie de lambeau insulaire, étendue, à la main
86.6B.25 ↔ Greffe autologue de peau d'épaisseur partielle, étendue, à l'avant-bras	86.7A.8D ↔ Plastie de lambeau insulaire, étendue, au pied
86.6B.26 ↔ Greffe autologue de peau d'épaisseur partielle, étendue, à la main	86.7A.8E ↔ Plastie de lambeau insulaire, étendue, autre site
	86.7A.91 ↔ Plastie de lambeau locale de peau et de tissu sous-cutané, autres, à la tête
	86.7A.96 ↔ Plastie de lambeau locale de peau et de tissu sous-cutané, autres, à la main
	86.7A.9D ↔ Plastie de lambeau locale de peau et de tissu sous-cutané, autres, au pied
	86.7A.9E ↔ Plastie de lambeau locale de peau et de tissu sous-cutané, autres, autre site
	86.7A.B6 ↔ Plastie en Z, étendue, à la main
	86.7A.D6 ↔ Plastie en W, étendue, à la main
	86.7B.11 ↔ Plastie régionale à lambeau pédiculé, à la tête
	86.7B.12 ↔ Plastie régionale à lambeau pédiculé, au cou
	86.7B.13 ↔ Plastie régionale à lambeau pédiculé, à l'épaule et à l'aisselle
	86.7B.14 ↔ Plastie régionale à lambeau pédiculé, au bras et au coude
	86.7B.15 ↔ Plastie régionale à lambeau pédiculé, à l'avant-bras
	86.7B.16 ↔ Plastie régionale à lambeau pédiculé, à la main
	86.7B.17 ↔ Plastie régionale à lambeau pédiculé, à la paroi thoracique et au dos

86.7B.18 ↔	Plastie régionale à lambeau pédiculé, à l'abdomen et à l'aîne	86.7E.4E ↔	Révision de plastie à lambeau libre microvascularisé et anastomosé, autre site
86.7B.1A ↔	Plastie régionale à lambeau pédiculé, aux fesses	86.81 ↔	Réparation pour hypotonie faciale
86.7B.1B ↔	Plastie régionale à lambeau pédiculé, à la cuisse et au genou	86.82 ↔	Rhytidectomie faciale
86.7B.1C ↔	Plastie régionale à lambeau pédiculé, à la jambe	86.83.11 ↔	Réduction de tissu adipeux, tête et cou
86.7B.1D ↔	Plastie régionale à lambeau pédiculé, à la main	86.83.12 ↔	Réduction de tissu adipeux, épaule et bras
86.7C.11 ↔	Plastie à lambeau pédiculé à distance, à la tête	86.83.13 ↔	Réduction de tissu adipeux, avant-bras
86.7C.12 ↔	Plastie à lambeau pédiculé à distance, au cou	86.83.14 ↔	Réduction de tissu adipeux, main
86.7C.13 ↔	Plastie à lambeau pédiculé à distance, à l'épaule et à l'aisselle	86.83.1A ↔	Réduction de tissu adipeux, région abdominale
86.7C.14 ↔	Plastie à lambeau pédiculé à distance, au bras et au coude	86.83.1B ↔	Réduction de tissu adipeux, dos et flancs
86.7C.15 ↔	Plastie à lambeau pédiculé à distance, à l'avant-bras	86.83.1C ↔	Réduction de tissu adipeux, région abdominale, flancs ainsi que dos simultanément
86.7C.16 ↔	Plastie à lambeau pédiculé à distance, à la main	86.83.1D ↔	Réduction de tissu adipeux, région inguino-génitale
86.7C.17 ↔	Plastie à lambeau pédiculé à distance, à la paroi thoracique et au dos	86.83.1E ↔	Réduction de tissu adipeux, fesses
86.7C.18 ↔	Plastie à lambeau pédiculé à distance, à l'abdomen et à l'aîne	86.83.1F ↔	Réduction de tissu adipeux, cuisses
86.7C.1A ↔	Plastie à lambeau pédiculé à distance, aux fesses	86.83.1G ↔	Réduction de tissu adipeux, jambe et pied
86.7C.1B ↔	Plastie à lambeau pédiculé à distance, à la cuisse et au genou	86.85.30 ↔	Séparation de syndactylie complète avec plastie de glissement, plastie des extrémités digitales ou reconstruction des ligaments latéraux, main
86.7C.1C ↔	Plastie à lambeau pédiculé à distance, à la jambe	86.85.40 ↔	Séparation de syndactylie complète avec plastie de glissement, plastie des extrémités digitales ou reconstruction des ligaments latéraux, pied
86.7C.1D ↔	Plastie à lambeau pédiculé à distance, au pied	86.85.50 ↔	Résection d'éléments dupliqués dans une syndactylie ou une polydactylie avec reconstruction articulaire, main
86.7D.11 ↔	Plastie à lambeau libre microvascularisé et anastomosé, à la tête	86.85.60 ↔	Résection d'éléments dupliqués dans une syndactylie ou une polydactylie avec reconstruction articulaire, pied
86.7D.12 ↔	Plastie à lambeau libre microvascularisé et anastomosé, au cou	86.85.70 ↔	Correction de polysyndactylie par fusion des éléments dupliqués, main
86.7D.13 ↔	Plastie à lambeau libre microvascularisé et anastomosé, à l'épaule et à l'aisselle	86.85.80 ↔	Correction de polysyndactylie par fusion des éléments dupliqués, pied
86.7D.14 ↔	Plastie à lambeau libre microvascularisé et anastomosé, au bras et au coude	86.88.D1 ↔	Couverture temporaire de tissu mou par du matériel alloplastique, étendu, à la tête
86.7D.15 ↔	Plastie à lambeau libre microvascularisé et anastomosé, à l'avant-bras	86.88.D6 ↔	Couverture temporaire de tissu mou par du matériel alloplastique, étendu, à la main
86.7D.16 ↔	Plastie à lambeau libre microvascularisé et anastomosé, à la main	86.88.DD ↔	Couverture temporaire de tissu mou par du matériel alloplastique, étendu, au pied
86.7D.17 ↔	Plastie à lambeau libre microvascularisé et anastomosé, à la paroi thoracique et au dos	86.88.DE ↔	Couverture temporaire de tissu mou par du matériel alloplastique, étendu, autre site
86.7D.18 ↔	Plastie à lambeau libre microvascularisé et anastomosé, à l'abdomen et à l'aîne	86.88.F1 ↔	Couverture temporaire de tissu mou par de la peau allogénique, étendu, à la tête
86.7D.1A ↔	Plastie à lambeau libre microvascularisé et anastomosé, aux fesses	86.88.F6 ↔	Couverture temporaire de tissu mou par de la peau allogénique, étendu, à la main
86.7D.1B ↔	Plastie à lambeau libre microvascularisé et anastomosé, à la cuisse et au genou	86.88.FD ↔	Couverture temporaire de tissu mou par de la peau allogénique, étendu, au pied
86.7D.1C ↔	Plastie à lambeau libre microvascularisé et anastomosé, à la jambe	86.88.FE ↔	Couverture temporaire de tissu mou par de la peau allogénique, étendu, autre site
86.7D.1D ↔	Plastie à lambeau libre microvascularisé et anastomosé, au pied	86.88.H1 ↔	Couverture temporaire de tissu mou par de la peau xénogénique, étendu, à la tête
86.7E.21 ↔	Révision de plastie régionale à lambeau pédiculé, à la tête	86.88.H6 ↔	Couverture temporaire de tissu mou par de la peau xénogénique, étendu, à la main
86.7E.26 ↔	Révision de plastie régionale à lambeau pédiculé, à la main	86.88.HD ↔	Couverture temporaire de tissu mou par de la peau xénogénique, étendu, au pied
86.7E.2D ↔	Révision de plastie régionale à lambeau pédiculé, au pied	86.88.HE ↔	Couverture temporaire de tissu mou par de la peau xénogénique, étendu, autre site
86.7E.2E ↔	Révision de plastie régionale à lambeau pédiculé, autre site	86.8A.11 ↔	Couverture de tissu mou et remplacement de la peau par kératinocytes cultivés avec application sous forme de feuille, non étendue, à la tête
86.7E.31 ↔	Révision de plastie de lambeau pédiculé à distance, à la tête	86.8A.16 ↔	Couverture de tissu mou et remplacement de la peau par kératinocytes cultivés avec application sous forme de feuille, non étendue, à la main
86.7E.36 ↔	Révision de plastie de lambeau pédiculé à distance, à la main	86.8A.1D ↔	Couverture de tissu mou et remplacement de la peau par kératinocytes cultivés avec application sous forme de feuille, non étendue, au pied
86.7E.3D ↔	Révision de plastie de lambeau pédiculé à distance, au pied	86.8A.1E ↔	Couverture de tissu mou et remplacement de la peau par kératinocytes cultivés avec application sous forme de feuille, non étendue, autre site
86.7E.3E ↔	Révision de plastie de lambeau pédiculé à distance, autre site	86.8A.21 ↔	Couverture de tissu mou et remplacement de la peau par kératinocytes cultivés avec application sous forme de feuille, étendue, à la tête
86.7E.41 ↔	Révision de plastie à lambeau libre microvascularisé et anastomosé, à la tête		
86.7E.46 ↔	Révision de plastie à lambeau libre microvascularisé et anastomosé, à la main		
86.7E.4D ↔	Révision de plastie avec lambeau libre microvascularisé et anastomosé, au pied		

86.8A.26 ↔	Couverture de tissu mou et remplacement de la peau par kératinocytes cultivés avec application sous forme de feuille, étendue, à la main	99.B7.18 †↔	Traitement complexe de médecine intensive, 1381 à 1656 points de dépense
86.8A.2D ↔	Couverture de tissu mou et remplacement de la peau par kératinocytes cultivés avec application sous forme de feuille, étendue, au pied	99.B7.1A †↔	Traitement complexe de médecine intensive, 1657 à 1932 points de dépense
86.8A.2E ↔	Couverture de tissu mou et remplacement de la peau par kératinocytes cultivés avec application sous forme de feuille, étendue, autre site	99.B7.1B †↔	Traitement complexe de médecine intensive, 1933 à 2208 points de dépense
86.8A.31 ↔	Couverture de tissu mou et remplacement de la peau par application d'une suspension de cellules (thérapie par pulvérisation) de kératinocytes et fibroblastes autologues cultivés, non étendue, à la tête	99.B7.1C †↔	Traitement complexe de médecine intensive, 2209 à 2484 points de dépense
86.8A.36 ↔	Couverture de tissu mou et remplacement de la peau par application d'une suspension de cellules (thérapie par pulvérisation) de kératinocytes et fibroblastes autologues cultivés, non étendue, à la main	99.B7.1D †↔	Traitement complexe de médecine intensive, 2485 à 2760 points de dépense
86.8A.3D ↔	Couverture de tissu mou et remplacement de la peau par application d'une suspension de cellules (thérapie par pulvérisation) de kératinocytes et fibroblastes autologues cultivés, non étendue, au pied	99.B7.1E †↔	Traitement complexe de médecine intensive, 2761 à 3220 points de dépense
86.8A.3E ↔	Couverture de tissu mou et remplacement de la peau par application d'une suspension de cellules (thérapie par pulvérisation) de kératinocytes et fibroblastes autologues cultivés, non étendue, autre site	99.B7.1F †↔	Traitement complexe de médecine intensive, 3221 à 3680 points de dépense
86.8A.41 ↔	Couverture de tissu mou et remplacement de la peau par application d'une suspension de cellules (thérapie par pulvérisation) de kératinocytes et fibroblastes autologues cultivés, étendue, à la tête	99.B7.1G †↔	Traitement complexe de médecine intensive, 3681 à 4600 points de dépense
86.8A.46 ↔	Couverture de tissu mou et remplacement de la peau par application d'une suspension de cellules (thérapie par pulvérisation) de kératinocytes et fibroblastes autologues cultivés, étendue, à la main	99.B7.1H †↔	Traitement complexe de médecine intensive, 4601 à 5520 points de dépense
86.8A.4D ↔	Couverture de tissu mou et remplacement de la peau par application d'une suspension de cellules (thérapie par pulvérisation) de kératinocytes et fibroblastes autologues cultivés, étendue, au pied	99.B7.1I †↔	Traitement complexe de médecine intensive, 5521 à 7360 points de dépense
86.8A.4E ↔	Couverture de tissu mou et remplacement de la peau par application d'une suspension de cellules (thérapie par pulvérisation) de kératinocytes et fibroblastes autologues cultivés, étendue, autre site	99.B7.1J †↔	Traitement complexe de médecine intensive, 7361 à 9200 points de dépense
86.91 ↔	Excision de peau pour greffe	99.B7.1K †↔	Traitement complexe de médecine intensive, 9201 à 11040 points de dépense
86.93.09 ↔	Insertion d'expandeur tissulaire, autre	99.B7.1L †↔	Traitement complexe de médecine intensive, 11041 à 13800 points de dépense
86.93.21 ↔	Insertion d'expandeur tissulaire, à la tête	99.B7.1M †↔	Traitement complexe de médecine intensive, 13801 à 16560 points de dépense
86.93.26 ↔	Insertion d'expandeur tissulaire, à la main	99.B7.1N †↔	Traitement complexe de médecine intensive, 16561 à 19320 points de dépense
86.93.2D ↔	Insertion d'expandeur tissulaire, au pied	99.B7.1O †↔	Traitement complexe de médecine intensive, 19321 points de dépense et plus
86.93.2E ↔	Insertion d'expandeur tissulaire, autre site	99.B7.44 †↔	Traitement complexe de médecine intensive chez l'enfant (procédure de base), 197 à 392 points de dépense
86.A2.21 ↔	Couverture temporaire de tissu mou par membrane résorbable par dégradation hydrolytique, étendu, à la tête	99.B7.45 †↔	Traitement complexe de médecine intensive chez l'enfant (procédure de base), 393 à 588 points de dépense
86.A2.26 ↔	Couverture temporaire de tissu mou par membrane résorbable par dégradation hydrolytique, étendu, à la main	99.B7.46 †↔	Traitement complexe de médecine intensive chez l'enfant (procédure de base), 589 à 784 points de dépense
86.A2.2D ↔	Couverture temporaire de tissu mou par membrane résorbable par dégradation hydrolytique, étendu, au pied	99.B7.47 †↔	Traitement complexe de médecine intensive chez l'enfant (procédure de base), 785 à 980 points de dépense
86.A2.2E ↔	Couverture temporaire de tissu mou par membrane résorbable par dégradation hydrolytique, étendu, autre site	99.B7.48 †↔	Traitement complexe de médecine intensive chez l'enfant (procédure de base), 981 à 1176 points de dépense
99.B7.12 †↔	Traitement complexe de médecine intensive, 120 à 184 points de dépense	99.B7.4A †↔	Traitement complexe de médecine intensive chez l'enfant (procédure de base), 1177 à 1470 points de dépense
99.B7.13 †↔	Traitement complexe de médecine intensive, 185 à 360 points de dépense	99.B7.4B †↔	Traitement complexe de médecine intensive chez l'enfant (procédure de base), 1471 à 1764 points de dépense
99.B7.14 †↔	Traitement complexe de médecine intensive, 361 à 552 points de dépense	99.B7.4C †↔	Traitement complexe de médecine intensive chez l'enfant (procédure de base), 1765 à 2058 points de dépense
99.B7.15 †↔	Traitement complexe de médecine intensive, 553 à 828 points de dépense	99.B7.4D †↔	Traitement complexe de médecine intensive chez l'enfant (procédure de base), 2059 à 2352 points de dépense
99.B7.16 †↔	Traitement complexe de médecine intensive, 829 à 1104 points de dépense	99.B7.4E †↔	Traitement complexe de médecine intensive chez l'enfant (procédure de base), 2353 à 2646 points de dépense
99.B7.17 †↔	Traitement complexe de médecine intensive, 1105 à 1380 points de dépense	99.B7.4F †↔	Traitement complexe de médecine intensive chez l'enfant (procédure de base), 2647 à 2940 points de dépense
		99.B7.4G †↔	Traitement complexe de médecine intensive chez l'enfant (procédure de base), 2941 à 3430 points de dépense
		99.B7.4H †↔	Traitement complexe de médecine intensive chez l'enfant (procédure de base), 3431 à 3920 points de dépense

- 99.B7.4I †↔ Traitement complexe de médecine intensive chez l'enfant (procédure de base), 3921 à 4410 points de dépense
- 99.B7.4J †↔ Traitement complexe de médecine intensive chez l'enfant (procédure de base), 4411 à 4900 points de dépense
- 99.B7.4K †↔ Traitement complexe de médecine intensive chez l'enfant (procédure de base), 4901 à 5880 points de dépense
- 99.B7.4L †↔ Traitement complexe de médecine intensive chez l'enfant (procédure de base), 5881 à 6860 points de dépense
- 99.B7.4M †↔ Traitement complexe de médecine intensive chez l'enfant (procédure de base), 6861 à 7840 points de dépense
- 99.B7.4N †↔ Traitement complexe de médecine intensive chez l'enfant (procédure de base), 7841 à 9800 points de dépense
- 99.B7.4O †↔ Traitement complexe de médecine intensive chez l'enfant (procédure de base), 9801 à 11760 points de dépense
- 99.B7.4P †↔ Traitement complexe de médecine intensive chez l'enfant (procédure de base), 11761 à 13720 points de dépense
- 99.B7.4Q †↔ Traitement complexe de médecine intensive chez l'enfant (procédure de base), 13721 à 16660 points de dépense
- 99.B7.4R †↔ Traitement complexe de médecine intensive chez l'enfant (procédure de base), 16661 à 19600 points de dépense
- 99.B7.4S †↔ Traitement complexe de médecine intensive chez l'enfant (procédure de base), 19601 points de dépense et plus
- 99.B7.54 †↔ Traitement complexe de médecine intensive chez le nouveau-né (procédure de base), 197 à 392 points de dépense
- 99.B7.55 †↔ Traitement complexe de médecine intensive chez le nouveau-né (procédure de base), 393 à 588 points de dépense
- 99.B7.56 †↔ Traitement complexe de médecine intensive chez le nouveau-né (procédure de base), 589 à 784 points de dépense
- 99.B7.57 †↔ Traitement complexe de médecine intensive chez le nouveau-né (procédure de base), 785 à 980 points de dépense
- 99.B7.58 †↔ Traitement complexe de médecine intensive chez le nouveau-né (procédure de base), 981 à 1176 points de dépense
- 99.B7.5A †↔ Traitement complexe de médecine intensive chez le nouveau-né (procédure de base), 1177 à 1470 points de dépense
- 99.B7.5B †↔ Traitement complexe de médecine intensive chez le nouveau-né (procédure de base), 1471 à 1764 points de dépense
- 99.B7.5C †↔ Traitement complexe de médecine intensive chez le nouveau-né (procédure de base), 1765 à 2058 points de dépense
- 99.B7.5D †↔ Traitement complexe de médecine intensive chez le nouveau-né (procédure de base), 2059 à 2352 points de dépense
- 99.B7.5E †↔ Traitement complexe de médecine intensive chez le nouveau-né (procédure de base), 2353 à 2646 points de dépense
- 99.B7.5F †↔ Traitement complexe de médecine intensive chez le nouveau-né (procédure de base), 2647 à 2940 points de dépense
- 99.B7.5G †↔ Traitement complexe de médecine intensive chez le nouveau-né (procédure de base), 2941 à 3430 points de dépense
- 99.B7.5H †↔ Traitement complexe de médecine intensive chez le nouveau-né (procédure de base), 3431 à 3920 points de dépense
- 99.B7.5I †↔ Traitement complexe de médecine intensive chez le nouveau-né (procédure de base), 3921 à 4410 points de dépense
- 99.B7.5J †↔ Traitement complexe de médecine intensive chez le nouveau-né (procédure de base), 4411 à 4900 points de dépense
- 99.B7.5K †↔ Traitement complexe de médecine intensive chez le nouveau-né (procédure de base), 4901 à 5880 points de dépense
- 99.B7.5L †↔ Traitement complexe de médecine intensive chez le nouveau-né (procédure de base), 5881 à 6860 points de dépense
- 99.B7.5M †↔ Traitement complexe de médecine intensive chez le nouveau-né (procédure de base), 6861 à 7840 points de dépense
- 99.B7.5N †↔ Traitement complexe de médecine intensive chez le nouveau-né (procédure de base), 7841 à 9800 points de dépense
- 99.B7.5O †↔ Traitement complexe de médecine intensive chez le nouveau-né (procédure de base), 9801 à 11760 points de dépense
- 99.B7.5P †↔ Traitement complexe de médecine intensive chez le nouveau-né (procédure de base), 11761 à 13720 points de dépense
- 99.B7.5Q †↔ Traitement complexe de médecine intensive chez le nouveau-né (procédure de base), 13721 à 16660 points de dépense
- 99.B7.5R †↔ Traitement complexe de médecine intensive chez le nouveau-né (procédure de base), 16661 à 19600 points de dépense
- 99.B7.5S †↔ Traitement complexe de médecine intensive chez le nouveau-né (procédure de base), 19601 points de dépense et plus

Procédure A50-3

- 92.28.25 ↔ Radiothérapie intravasculaire sélective [SIRT] par embolisation avec des microsphères marquées à l'yttrium-90
- 92.28.26 ↔ Radiothérapie intravasculaire sélective [SIRT] par embolisation avec des microsphères marquées à l'holmium-166

Procédure A50-4

92.28.65 ↔ Radiothérapie par ciblage de récepteurs avec l'analogue de la somatostatine TATE [octréotate] conjugué au DOTA

Procédure A50-5

92.28.6B ↔ Radiothérapie par ciblage de récepteurs par ¹⁷⁷Lu-PSMA I&T [177Lu-ITG-PSMA-1] 92.28.6C ↔ Radiothérapie par ciblage de récepteurs par autres ligands du PSMA

ADRG A60**Défaillance et rejet d'un greffon d'organe**

Diagnostic principal dans le tableau A60-1

DRG A60A**Défaillance et rejet d'un greffon d'organe, plus d'un jour d'hospitalisation, avec CC extrêmement sévères ou procédure opératoire complexe ou âge < 16 ans**

(Durée de séjour > 1 jour) et (PCCL > 3 ou Procédures opératoires complexes ou Âge < 16 ans)

DRG A60B**Défaillance et rejet d'un greffon d'organe, âge > 15 ans, plus d'un jour d'hospitalisation**

Durée de séjour > 1 jour

DRG A60C**Défaillance et rejet d'un greffon d'organe, un jour d'hospitalisation****Diagnostic A60-1**

T86.10	Détérioration fonctionnelle aiguë d'une greffe de rein	T86.41	Détérioration fonctionnelle chronique d'une greffe de foie
T86.11	Détérioration fonctionnelle chronique d'une greffe de rein	T86.49	Trouble fonctionnel, échec et rejet d'une greffe de foie, autre et non précisé
T86.12	Reprise retardée de la fonction de la greffe	T86.81	Echec et rejet d'autres organes et tissus greffés: Greffe de poumon
T86.19	Trouble fonctionnel, échec et rejet d'une greffe de rein, autre et non précisé	T86.82	Echec et rejet d'autres organes et tissus greffés: Greffe de pancréas
T86.2	Echec et rejet d'une greffe de cœur		
T86.3	Echec et rejet d'une greffe cœur-poumon		
T86.40	Détérioration fonctionnelle aiguë d'une greffe de foie		

ADRG A90**Traitement complexe en U-IMC > 392/552 points, ou traitement complexe de soins intensifs particulier avec points de traitement complexe en unité de soins intermédiaires ou réhabilitation précoce à partir de 14 jours de traitement, pour maladies particulières**

(Au moins une procédure dans le tableau A90-1 ou ((procédure au moins de deux tableaux A90-2, A90-3 ou procédure au moins de deux tableaux A90-4, A90-5 ou procédure au moins de deux tableaux A90-6, A90-7) et pas [(Traitement complexe de soins intensifs > 392/552 points de dépense) ou procédure dans le tableau A90-8]) et Procédures opératoires complexes) et pas [Traitement complexe de soins intensifs > 392/552 points de dépense] et pas [MDC est 01 ou 04 ou 05 ou 17 ou 21A] ou Réadaptation précoce, à partir de 14 jours de traitement et pas [MDC est égale 01]

DRG A90A**Traitement complexe en U-IMC > 1176/1104 points ou procédure opératoire complexe ou plus de 8 séances d'irradiation ou réadaptation précoce à partir de 14 jours de traitement pour maladies particulières ou avec CC les plus sévères**

Au moins une procédure dans le tableau A90-9 ou Procédures opératoires complexes ou Réadaptation précoce, à partir de 14 jours de traitement et pas [MDC est égale 01] ou au moins neuf procédures dans le tableau A90-10 ou définition du DRG de base (G35) ou PCCL > 5

DRG A90B

Traitement complexe en U-IMC > 392/552 et < 1177/1105 points pour maladies particulières, ou traitement complexe de soins intensifs particuliers avec points de traitement complexe en unité de soins intermédiaires

Procédure A90-1

99.B8.15 †↔	Traitement complexe en U-IMC chez l'adulte, 553 à 828 points de dépense	99.B8.4I †↔	Traitement complexe en U-IMC chez l'enfant, 3921 à 4410 points de dépense
99.B8.16 †↔	Traitement complexe en U-IMC chez l'adulte, 829 à 1104 points de dépense	99.B8.4J †↔	Traitement complexe en U-IMC chez l'enfant, 4411 à 4900 points de dépense
99.B8.17 †↔	Traitement complexe en U-IMC chez l'adulte, 1105 à 1380 points de dépense	99.B8.4K †↔	Traitement complexe en U-IMC chez l'enfant, 4901 à 5880 points de dépense
99.B8.18 †↔	Traitement complexe en U-IMC chez l'adulte, 1381 à 1656 points de dépense	99.B8.4L †↔	Traitement complexe en U-IMC chez l'enfant, 5881 à 6860 points de dépense
99.B8.1A †↔	Traitement complexe en U-IMC chez l'adulte, 1657 à 1932 points de dépense	99.B8.4M †↔	Traitement complexe en U-IMC chez l'enfant, 6861 à 7840 points de dépense
99.B8.1B †↔	Traitement complexe en U-IMC chez l'adulte, 1933 à 2208 points de dépense	99.B8.4N †↔	Traitement complexe en U-IMC chez l'enfant, 7841 à 9800 points de dépense
99.B8.1C †↔	Traitement complexe en U-IMC chez l'adulte, 2209 à 2484 points de dépense	99.B8.4O †↔	Traitement complexe en U-IMC chez l'enfant, 9801 à 11760 points de dépense
99.B8.1D †↔	Traitement complexe en U-IMC chez l'adulte, 2485 à 2760 points de dépense	99.B8.4P †↔	Traitement complexe en U-IMC chez l'enfant, 11761 à 13720 points de dépense
99.B8.1E †↔	Traitement complexe en U-IMC chez l'adulte, 2761 à 3220 points de dépense	99.B8.4Q †↔	Traitement complexe en U-IMC chez l'enfant, 13721 à 16660 points de dépense
99.B8.1F †↔	Traitement complexe en U-IMC chez l'adulte, 3221 à 3680 points de dépense	99.B8.4R †↔	Traitement complexe en U-IMC chez l'enfant, 16661 à 19600 points de dépense
99.B8.1G †↔	Traitement complexe en U-IMC chez l'adulte, 3681 à 4600 points de dépense	99.B8.4S †↔	Traitement complexe en U-IMC chez l'enfant, 19601 points de dépense et plus
99.B8.1H †↔	Traitement complexe en U-IMC chez l'adulte, 4601 à 5520 points de dépense	99.B8.55 †↔	Traitement complexe en U-IMC chez le nouveau-né, 393 à 588 points de dépense
99.B8.1I †↔	Traitement complexe en U-IMC chez l'adulte, 5521 à 7360 points de dépense	99.B8.56 †↔	Traitement complexe en U-IMC chez le nouveau-né, 589 à 784 points de dépense
99.B8.1J †↔	Traitement complexe en U-IMC chez l'adulte, 7361 à 9200 points de dépense	99.B8.57 †↔	Traitement complexe en U-IMC chez le nouveau-né, 785 à 980 points de dépense
99.B8.1K †↔	Traitement complexe en U-IMC chez l'adulte, 9201 à 11040 points de dépense	99.B8.58 †↔	Traitement complexe en U-IMC chez le nouveau-né, 981 à 1176 points de dépense
99.B8.1L †↔	Traitement complexe en U-IMC chez l'adulte, 11041 à 13800 points de dépense	99.B8.5A †↔	Traitement complexe en U-IMC chez le nouveau-né, 1177 à 1470 points de dépense
99.B8.1M †↔	Traitement complexe en U-IMC chez l'adulte, 13801 à 16560 points de dépense	99.B8.5B †↔	Traitement complexe en U-IMC chez le nouveau-né, 1471 à 1764 points de dépense
99.B8.1N †↔	Traitement complexe en U-IMC chez l'adulte, 16561 à 19320 points de dépense	99.B8.5C †↔	Traitement complexe en U-IMC chez le nouveau-né, 1765 à 2058 points de dépense
99.B8.1O †↔	Traitement complexe en U-IMC chez l'adulte, 19321 points de dépense et plus	99.B8.5D †↔	Traitement complexe en U-IMC chez le nouveau-né, 2059 à 2352 points de dépense
99.B8.45 †↔	Traitement complexe en U-IMC chez l'enfant, 393 à 588 points de dépense	99.B8.5E †↔	Traitement complexe en U-IMC chez le nouveau-né, 2353 à 2646 points de dépense
99.B8.46 †↔	Traitement complexe en U-IMC chez l'enfant, 589 à 784 points de dépense	99.B8.5F †↔	Traitement complexe en U-IMC chez le nouveau-né, 2647 à 2940 points de dépense
99.B8.47 †↔	Traitement complexe en U-IMC chez l'enfant, 785 à 980 points de dépense	99.B8.5G †↔	Traitement complexe en U-IMC chez le nouveau-né, 2941 à 3430 points de dépense
99.B8.48 †↔	Traitement complexe en U-IMC chez l'enfant, 981 à 1176 points de dépense	99.B8.5H †↔	Traitement complexe en U-IMC chez le nouveau-né, 3431 à 3920 points de dépense
99.B8.4A †↔	Traitement complexe en U-IMC chez l'enfant, 1177 à 1470 points de dépense	99.B8.5I †↔	Traitement complexe en U-IMC chez le nouveau-né, 3921 à 4410 points de dépense
99.B8.4B †↔	Traitement complexe en U-IMC chez l'enfant, 1471 à 1764 points de dépense	99.B8.5J †↔	Traitement complexe en U-IMC chez le nouveau-né, 4411 à 4900 points de dépense
99.B8.4C †↔	Traitement complexe en U-IMC chez l'enfant, 1765 à 2058 points de dépense	99.B8.5K †↔	Traitement complexe en U-IMC chez le nouveau-né, 4901 à 5880 points de dépense
99.B8.4D †↔	Traitement complexe en U-IMC chez l'enfant, 2059 à 2352 points de dépense	99.B8.5L †↔	Traitement complexe en U-IMC chez le nouveau-né, 5881 à 6860 points de dépense
99.B8.4E †↔	Traitement complexe en U-IMC chez l'enfant, 2353 à 2646 points de dépense	99.B8.5M †↔	Traitement complexe en U-IMC chez le nouveau-né, 6861 à 7840 points de dépense
99.B8.4F †↔	Traitement complexe en U-IMC chez l'enfant, 2647 à 2940 points de dépense	99.B8.5N †↔	Traitement complexe en U-IMC chez le nouveau-né, 7841 à 9800 points de dépense
99.B8.4G †↔	Traitement complexe en U-IMC chez l'enfant, 2941 à 3430 points de dépense	99.B8.5O †↔	Traitement complexe en U-IMC chez le nouveau-né, 9801 à 11760 points de dépense
99.B8.4H †↔	Traitement complexe en U-IMC chez l'enfant, 3431 à 3920 points de dépense	99.B8.5P †↔	Traitement complexe en U-IMC chez le nouveau-né, 11761 à 13720 points de dépense

- 99.B8.5Q ‡↔ Traitement complexe en U-IMC chez le nouveau-né, 13721 à 16660 points de dépense
- 99.B8.5R ‡↔ Traitement complexe en U-IMC chez le nouveau-né, 16661 à 19600 points de dépense
- 99.B8.5S ‡↔ Traitement complexe en U-IMC chez le nouveau-né, 19601 points de dépense et plus

Procédure A90-10

- 92.21.00 ↔ Radiothérapie superficielle: SAP
- 92.21.01 ↔ Radiothérapie superficielle: jusqu'à 2 champs d'irradiation
- 92.21.02 ↔ Radiothérapie superficielle: plus de 2 champs d'irradiation
- 92.22.00 ↔ Radiothérapie en orthovoltage: SAP
- 92.22.01 ↔ Radiothérapie en orthovoltage: jusqu'à 2 champs d'irradiation
- 92.22.02 ↔ Radiothérapie en orthovoltage: plus de 2 champs d'irradiation
- 92.22.11 ↔ Radiothérapie peropératoire par rayons X, jusqu'à 300 kV
- 92.22.12 ↔ Radiothérapie peropératoire par rayons X, 300 kV - < 1 MV
- 92.22.19 ↔ Autre radiothérapie peropératoire par rayons X
- 92.23.00 ↔ Radiothérapie de haut voltage: SAP
- 92.23.01 ↔ Appareil de télécobalt, jusqu'à 2 champs d'irradiation
- 92.23.02 ↔ Appareil de télécobalt, 3 à 4 champs d'irradiation
- 92.23.03 ↔ Appareil de télécobalt plus de 4 champs d'irradiation ou radiothérapie conformationnelle en 3D
- 92.23.08 ↔ Radiothérapie de haut voltage: autres isotopes
- 92.23.09 ↔ Autre appareil de télécobalt
- 92.24.00 ↔ Téléradiothérapie à photons, accélérateur linéaire, SAP
- 92.24.01 ↔ Téléradiothérapie à photons, accélérateur linéaire, irradiation large
- 92.24.02 ↔ Téléradiothérapie à photons, accélérateur linéaire, irradiation hémicorporelle
- 92.24.03 ↔ Téléradiothérapie à photons, accélérateur linéaire, irradiation corporelle totale
- 92.24.04 ↔ Téléradiothérapie à photons, accélérateur linéaire, radiothérapie peropératoire
- 92.24.09 ↔ Téléradiothérapie à photons, accélérateur linéaire, autre
- 92.24.11 ↔ Téléradiothérapie à photons, accélérateur linéaire, positionnement guidé par l'image [IGRT], jusqu'à 2 champs d'irradiation
- 92.24.12 ↔ Téléradiothérapie à photons, accélérateur linéaire, positionnement guidé par l'image [IGRT], plus de 2 champs d'irradiation
- 92.24.13 ↔ Téléradiothérapie à photons, accélérateur linéaire, positionnement guidé par l'image [IGRT], radiothérapie conformationnelle en 3D
- 92.24.14 ↔ Téléradiothérapie à photons, accélérateur linéaire, positionnement guidé par l'image [IGRT], radiothérapie avec modulation d'intensité
- 92.24.21 ↔ Téléradiothérapie à photons, accélérateur linéaire, sans guidage par l'image, jusqu'à 2 champs d'irradiation
- 92.24.22 ↔ Téléradiothérapie à photons, accélérateur linéaire, sans guidage par l'image, plus de 2 champs d'irradiation
- 92.24.23 ↔ Téléradiothérapie à photons, accélérateur linéaire, sans guidage par l'image, radiothérapie conformationnelle en 3D
- 92.24.24 ↔ Téléradiothérapie à photons, accélérateur linéaire, sans guidage par l'image, radiothérapie avec modulation d'intensité
- 92.24.30 ↔ Téléradiothérapie à photons: radiothérapie hautement complexe à l'aide d'équipements spécialisés
- 92.25.00 ↔ Téléradiothérapie par électron, accélérateur linéaire, SAP
- 92.25.01 ↔ Téléradiothérapie par électron, accélérateur linéaire, irradiation large
- 92.25.02 ↔ Téléradiothérapie par électron, accélérateur linéaire, irradiation hémicorporelle
- 92.25.03 ↔ Téléradiothérapie par électron, accélérateur linéaire, irradiation corporelle totale
- 92.25.04 ↔ Téléradiothérapie par électron, accélérateur linéaire, radiothérapie peropératoire
- 92.25.09 ↔ Téléradiothérapie par électron, accélérateur linéaire, autre
- 92.25.11 ↔ Téléradiothérapie par électron, accélérateur linéaire, positionnement guidé par l'image
- 92.25.12 ↔ Téléradiothérapie par électron, accélérateur linéaire, positionnement guidé par l'image, jusqu'à 2 champs d'irradiation
- 92.25.13 ↔ Téléradiothérapie par électron, accélérateur linéaire, positionnement guidé par l'image, plus de 2 champs d'irradiation
- 92.25.14 ↔ Téléradiothérapie par électron, accélérateur linéaire, positionnement guidé par l'image, radiothérapie conformationnelle en 3D
- 92.25.15 ↔ Téléradiothérapie par électron, accélérateur linéaire, positionnement guidé par l'image, radiothérapie avec modulation d'intensité
- 92.25.21 ↔ Téléradiothérapie par électron, accélérateur linéaire, sans guidage par l'image, jusqu'à 2 champs d'irradiation
- 92.25.22 ↔ Téléradiothérapie par électron, accélérateur linéaire, sans guidage par l'image, plus de 2 champs d'irradiation
- 92.25.23 ↔ Téléradiothérapie par électron, accélérateur linéaire, sans guidage par l'image, radiothérapie conformationnelle en 3D
- 92.25.24 ↔ Téléradiothérapie par électron, accélérateur linéaire, sans guidage par l'image, radiothérapie avec modulation d'intensité
- 92.26.00 ↔ Autre téléradiothérapie par particule radioactive, SAP
- 92.26.99 ↔ Autre téléradiothérapie par particule radioactive, autre
- 92.30.00 ↔ Radiochirurgie stéréotaxique en un temps, SAP
- 92.30.01 ↔ Radiochirurgie stéréotaxique, en un temps: cérébrale, SAP
- 92.30.02 ↔ Radiochirurgie stéréotaxique, en un temps: extracérébrale, SAP
- 92.30.20 ↔ Radiochirurgie stéréotaxique, en un temps: cérébrale, radiothérapie à intensité modulée
- 92.30.21 ↔ Radiochirurgie stéréotaxique, en un temps: cérébrale, Intensity Modulated Arc Therapy [IMAT].
- 92.30.22 ↔ Radiochirurgie stéréotaxique, en un temps: cérébrale, guidée par l'image
- 92.30.30 ↔ Radiochirurgie stéréotaxique, en un temps: extracérébrale, radiothérapie avec modulation d'intensité
- 92.30.31 ↔ Radiochirurgie stéréotaxique, en un temps: extracérébrale, Intensity Modulated Arc Therapy [IMAT].
- 92.30.32 ↔ Radiochirurgie stéréotaxique, en un temps: extracérébrale, guidée par l'image
- 92.30.99 ↔ Radiochirurgie stéréotaxique, en un temps, autre
- 92.31.00 ↔ Radiochirurgie à photons non spécifiée, cérébrale
- 92.31.10 ↔ Radiochirurgie à photons non spécifiée, extracérébrale

92.32.00 ↔ Radiochirurgie photonique multisources, SAP	92.39.22 ↔ Autre radiothérapie de haut voltage, radiochirurgie stéréotaxique, fractionnée: cérébrale, guidée par l'image
92.32.01 ↔ Radiochirurgie photonique multisources: gamma-knife	92.39.29 ↔ Autre radiothérapie de haut voltage, radiochirurgie stéréotaxique, fractionnée, cérébrale, autre
92.33.00 ↔ Radiochirurgie aux particules, SAP	92.39.30 ↔ Autre radiothérapie de haut voltage, radiochirurgie stéréotaxique, fractionnée: extracérébrale, radiothérapie avec modulation d'intensité
92.33.01 ↔ Autre radiothérapie de haut voltage: radiochirurgie stéréotaxique, en un temps, cérébrale	92.39.31 ↔ Autre radiothérapie de haut voltage, radiochirurgie stéréotaxique, fractionnée: extracérébrale, Intensity Modulated Arc Therapy [IMAT].
92.33.11 ↔ Autre radiothérapie de haut voltage: radiochirurgie stéréotaxique, en un temps, extracérébrale	92.39.32 ↔ Autre radiothérapie de haut voltage, radiochirurgie stéréotaxique, fractionnée: extracérébrale, guidée par l'image
92.39.00 ↔ Autre radiochirurgie stéréotaxique, SAP	92.39.39 ↔ Autre radiothérapie de haut voltage, radiochirurgie stéréotaxique, fractionnée, extracérébrale, autre Radiothérapie par électrons peropératoire
92.39.01 ↔ Autre radiothérapie de haut voltage, radiochirurgie stéréotaxique, fractionnée, cérébrale, SAP	92.41 ↔
92.39.11 ↔ Autre radiothérapie de haut voltage, radiochirurgie stéréotaxique, fractionnée, extracérébrale, SAP	
92.39.20 ↔ Autre radiothérapie de haut voltage, radiochirurgie stéréotaxique, fractionnée: cérébrale, radiothérapie à intensité modulée	
92.39.21 ↔ Autre radiothérapie de haut voltage, radiochirurgie stéréotaxique, fractionnée: cérébrale, Intensity Modulated Arc Therapy [IMAT].	

Procédure A90-2

99.B8.44 ‡↔ Traitement complexe en U-IMC chez l'enfant, 197 à 392 points de dépense	99.B8.54 ‡↔ Traitement complexe en U-IMC chez le nouveau-né, 197 à 392 points de dépense
---	--

Procédure A90-3

99.B7.44 ‡↔ Traitement complexe de médecine intensive chez l'enfant (procédure de base), 197 à 392 points de dépense	99.B7.54 ‡↔ Traitement complexe de médecine intensive chez le nouveau-né (procédure de base), 197 à 392 points de dépense
--	---

Procédure A90-4

99.B8.13 ‡↔ Traitement complexe en U-IMC chez l'adulte, 185 à 360 points de dépense	99.B8.14 ‡↔ Traitement complexe en U-IMC chez l'adulte, 361 à 552 points de dépense
---	---

Procédure A90-5

99.B7.14 ‡↔ Traitement complexe de médecine intensive, 361 à 552 points de dépense
--

Procédure A90-6

99.B8.14 ‡↔ Traitement complexe en U-IMC chez l'adulte, 361 à 552 points de dépense

Procédure A90-7

99.B7.13 ‡↔ Traitement complexe de médecine intensive, 185 à 360 points de dépense	99.B7.14 ‡↔ Traitement complexe de médecine intensive, 361 à 552 points de dépense
--	--

Procédure A90-8

99.BA.13 ‡↔ Traitement neurologique complexe d'AVC aigu en stroke center [SC], au moins 24 heures jusqu'à 48 heures	99.BA.24 ‡↔ Traitement neurologique complexe d'AVC aigu en stroke unit [SU], de plus de 48 heures jusqu'à 72 heures
99.BA.14 ‡↔ Traitement neurologique complexe d'AVC aigu en stroke center [SC], de plus de 48 heures jusqu'à 72 heures	99.BA.26 ‡↔ Traitement neurologique complexe d'AVC aigu en stroke unit [SU], de plus de 72 heures jusqu'à 96 heures
99.BA.16 ‡↔ Traitement neurologique complexe d'AVC aigu en stroke center [SC], de plus de 72 heures jusqu'à 96 heures	99.BA.27 ‡↔ Traitement neurologique complexe d'AVC aigu en stroke unit [SU], de plus de 96 heures
99.BA.17 ‡↔ Traitement neurologique complexe d'AVC aigu en stroke center [SC], de plus de 96 heures	99.BA.31 ‡↔ Traitement neurologique complexe de l'AVC aigu en service consiliaire neurologique à distance, au moins 24 heures jusqu'à 72 heures
99.BA.23 ‡↔ Traitement neurologique complexe d'AVC aigu en stroke unit [SU], au moins 24 heures jusqu'à 48 heures	99.BA.32 ‡↔ Traitement neurologique complexe de l'AVC aigu en service consiliaire neurologique à distance, de plus de 72 heures

Procédure A90-9

99.B8.17 †↔ Traitement complexe en U-IMC chez l'adulte, 1105 à 1380 points de dépense	99.B8.4L †↔ Traitement complexe en U-IMC chez l'enfant, 5881 à 6860 points de dépense
99.B8.18 †↔ Traitement complexe en U-IMC chez l'adulte, 1381 à 1656 points de dépense	99.B8.4M †↔ Traitement complexe en U-IMC chez l'enfant, 6861 à 7840 points de dépense
99.B8.1A †↔ Traitement complexe en U-IMC chez l'adulte, 1657 à 1932 points de dépense	99.B8.4N †↔ Traitement complexe en U-IMC chez l'enfant, 7841 à 9800 points de dépense
99.B8.1B †↔ Traitement complexe en U-IMC chez l'adulte, 1933 à 2208 points de dépense	99.B8.4O †↔ Traitement complexe en U-IMC chez l'enfant, 9801 à 11760 points de dépense
99.B8.1C †↔ Traitement complexe en U-IMC chez l'adulte, 2209 à 2484 points de dépense	99.B8.4P †↔ Traitement complexe en U-IMC chez l'enfant, 11761 à 13720 points de dépense
99.B8.1D †↔ Traitement complexe en U-IMC chez l'adulte, 2485 à 2760 points de dépense	99.B8.4Q †↔ Traitement complexe en U-IMC chez l'enfant, 13721 à 16660 points de dépense
99.B8.1E †↔ Traitement complexe en U-IMC chez l'adulte, 2761 à 3220 points de dépense	99.B8.4R †↔ Traitement complexe en U-IMC chez l'enfant, 16661 à 19600 points de dépense
99.B8.1F †↔ Traitement complexe en U-IMC chez l'adulte, 3221 à 3680 points de dépense	99.B8.4S †↔ Traitement complexe en U-IMC chez l'enfant, 19601 points de dépense et plus
99.B8.1G †↔ Traitement complexe en U-IMC chez l'adulte, 3681 à 4600 points de dépense	99.B8.5A †↔ Traitement complexe en U-IMC chez le nouveau-né, 1177 à 1470 points de dépense
99.B8.1H †↔ Traitement complexe en U-IMC chez l'adulte, 4601 à 5520 points de dépense	99.B8.5B †↔ Traitement complexe en U-IMC chez le nouveau-né, 1471 à 1764 points de dépense
99.B8.1I †↔ Traitement complexe en U-IMC chez l'adulte, 5521 à 7360 points de dépense	99.B8.5C †↔ Traitement complexe en U-IMC chez le nouveau-né, 1765 à 2058 points de dépense
99.B8.1J †↔ Traitement complexe en U-IMC chez l'adulte, 7361 à 9200 points de dépense	99.B8.5D †↔ Traitement complexe en U-IMC chez le nouveau-né, 2059 à 2352 points de dépense
99.B8.1K †↔ Traitement complexe en U-IMC chez l'adulte, 9201 à 11040 points de dépense	99.B8.5E †↔ Traitement complexe en U-IMC chez le nouveau-né, 2353 à 2646 points de dépense
99.B8.1L †↔ Traitement complexe en U-IMC chez l'adulte, 11041 à 13800 points de dépense	99.B8.5F †↔ Traitement complexe en U-IMC chez le nouveau-né, 2647 à 2940 points de dépense
99.B8.1M †↔ Traitement complexe en U-IMC chez l'adulte, 13801 à 16560 points de dépense	99.B8.5G †↔ Traitement complexe en U-IMC chez le nouveau-né, 2941 à 3430 points de dépense
99.B8.1N †↔ Traitement complexe en U-IMC chez l'adulte, 16561 à 19320 points de dépense	99.B8.5H †↔ Traitement complexe en U-IMC chez le nouveau-né, 3431 à 3920 points de dépense
99.B8.1O †↔ Traitement complexe en U-IMC chez l'adulte, 19321 points de dépense et plus	99.B8.5I †↔ Traitement complexe en U-IMC chez le nouveau-né, 3921 à 4410 points de dépense
99.B8.4A †↔ Traitement complexe en U-IMC chez l'enfant, 1177 à 1470 points de dépense	99.B8.5J †↔ Traitement complexe en U-IMC chez le nouveau-né, 4411 à 4900 points de dépense
99.B8.4B †↔ Traitement complexe en U-IMC chez l'enfant, 1471 à 1764 points de dépense	99.B8.5K †↔ Traitement complexe en U-IMC chez le nouveau-né, 4901 à 5880 points de dépense
99.B8.4C †↔ Traitement complexe en U-IMC chez l'enfant, 1765 à 2058 points de dépense	99.B8.5L †↔ Traitement complexe en U-IMC chez le nouveau-né, 5881 à 6860 points de dépense
99.B8.4D †↔ Traitement complexe en U-IMC chez l'enfant, 2059 à 2352 points de dépense	99.B8.5M †↔ Traitement complexe en U-IMC chez le nouveau-né, 6861 à 7840 points de dépense
99.B8.4E †↔ Traitement complexe en U-IMC chez l'enfant, 2353 à 2646 points de dépense	99.B8.5N †↔ Traitement complexe en U-IMC chez le nouveau-né, 7841 à 9800 points de dépense
99.B8.4F †↔ Traitement complexe en U-IMC chez l'enfant, 2647 à 2940 points de dépense	99.B8.5O †↔ Traitement complexe en U-IMC chez le nouveau-né, 9801 à 11760 points de dépense
99.B8.4G †↔ Traitement complexe en U-IMC chez l'enfant, 2941 à 3430 points de dépense	99.B8.5P †↔ Traitement complexe en U-IMC chez le nouveau-né, 11761 à 13720 points de dépense
99.B8.4H †↔ Traitement complexe en U-IMC chez l'enfant, 3431 à 3920 points de dépense	99.B8.5Q †↔ Traitement complexe en U-IMC chez le nouveau-né, 13721 à 16660 points de dépense
99.B8.4I †↔ Traitement complexe en U-IMC chez l'enfant, 3921 à 4410 points de dépense	99.B8.5R †↔ Traitement complexe en U-IMC chez le nouveau-né, 16661 à 19600 points de dépense
99.B8.4J †↔ Traitement complexe en U-IMC chez l'enfant, 4411 à 4900 points de dépense	99.B8.5S †↔ Traitement complexe en U-IMC chez le nouveau-né, 19601 points de dépense et plus
99.B8.4K †↔ Traitement complexe en U-IMC chez l'enfant, 4901 à 5880 points de dépense	

ADRG A91

Photophérèse et aphérèse, un jour d'hospitalisation

Procédure dans le tableau A91-1 et Durée de séjour est égale 1 jour

DRG A91Z**Photophérèse et aphérèse, un jour d'hospitalisation****Procédure A91-1**

99.71.00 †↔	Plasmaphérèse thérapeutique, SAP	99.76.11 †↔	Immunoabsorption extracorporelle, sur colonne régénérable
99.71.12 †↔	Plasmaphérèse thérapeutique, échange de plasma avec NaCl et colloïdes (p.ex. albumine)	99.76.20 †↔	Aphérèse des LDL
99.71.13 †↔	Plasmaphérèse thérapeutique, échange de plasma exclusivement avec PFC [PFCq, qFFP]	99.76.31 †↔	Adsorption extracorporelle de substances hydrophobes, de poids moléculaire bas et moyen
99.71.99 †↔	Plasmaphérèse thérapeutique, autre	99.78 †↔	Aquaphérèse
99.72.11 †↔	Leucaphérèse thérapeutique	99.79.00 †↔	Autre aphérèse thérapeutique, SAP
99.73 †↔	Érythrocytophérèse thérapeutique	99.79.11 †↔	Préparation de greffe d'organe de donneur vivant ABO-incompatible
99.74 †↔	Thrombocytophérèse thérapeutique	99.79.21 †↔	Aphérèse pour l'élimination d'endotoxines par hémoperfusion sur polymyxine
99.76.00 †↔	Immunoabsorption extracorporelle et adsorption, SAP	99.88 †↔	Photophérèse thérapeutique
99.76.09 †↔	Immunoabsorption extracorporelle et adsorption, autre		
99.76.10 †↔	Immunoabsorption extracorporelle, sur colonne non régénérable		

ADRG A92**Traitement multimodal de la douleur pour maladies particulières ou traitement rhumatologique complexe pour maladies particulières, à partir de 7 jours de traitement sans procédure opératoire**

Procédure dans le tableau A92-1 et aucune OR-Procédure et (MDC est 01 ou 08 ou 19 ou 23) ou (procédure dans le tableau A92-2 et aucune OR-Procédure et pas [MDC est égale 08])

DRG A92A**Traitement multimodal de la douleur pour maladies particulières ou traitement rhumatologique complexe pour maladies particulières, à partir de 21 jours de traitement sans procédure opératoire**

(Au moins une procédure dans le tableau A92-3 ou \checkmark Age < 16 ans) et (procédure dans le tableau A92-4)

DRG A92B**Traitement multimodal de la douleur pour maladies particulières ou traitement rhumatologique complexe pour maladies particulières, de 14 à 20 jours de traitement sans procédure opératoire ou âge < 16 ans**

Au moins une procédure dans le tableau A92-3 ou \checkmark Age < 16 ans

DRG A92C**Traitement multimodal de la douleur pour maladies particulières ou traitement rhumatologique complexe pour maladies particulières, de 7 à 13 jours de traitement sans procédure opératoire ou âge > 17 ans****Procédure A92-1**

93.A2.44 †↔	Traitement multimodal de la douleur, d'au moins 7 à 13 jours de traitement	93.A2.46 †↔	Traitement multimodal de la douleur, 21 et plus de jours de traitement
93.A2.45 †↔	Traitement multimodal de la douleur, d'au moins 14 à 20 jours de traitement		

Procédure A92-2

93.38.05 †↔	Traitement rhumatologique complexe multimodal, d'au moins 7 à 13 jours de traitement	93.38.12 †↔	Traitement rhumatologique complexe multimodal des enfants et des adolescents, d'au moins 14 à 20 jours de traitement
93.38.06 †↔	Traitement rhumatologique complexe multimodal, d'au moins 14 à 20 jours de traitement	93.38.13 †↔	Traitement rhumatologique complexe multimodal des enfants et des adolescents, 21 et plus jours de traitement
93.38.07 †↔	Traitement rhumatologique complexe multimodal, 21 jours et plus de traitement		
93.38.11 †↔	Traitement rhumatologique complexe multimodal des enfants et des adolescents, d'au moins 7 à 13 jours de traitement		

Procédure A92-3

- | | | | |
|-------------|--|-------------|--|
| 93.38.06 ‡↔ | Traitement rhumatologique complexe multimodal, d'au moins 14 à 20 jours de traitement | 93.38.13 ‡↔ | Traitement rhumatologique complexe multimodal des enfants et des adolescents, 21 et plus jours de traitement |
| 93.38.07 ‡↔ | Traitement rhumatologique complexe multimodal, 21 jours et plus de traitement | 93.A2.45 ‡↔ | Traitement multimodal de la douleur, d'au moins 14 à 20 jours de traitement |
| 93.38.12 ‡↔ | Traitement rhumatologique complexe multimodal des enfants et des adolescents, d'au moins 14 à 20 jours de traitement | 93.A2.46 ‡↔ | Traitement multimodal de la douleur, 21 et plus de jours de traitement |

Procédure A92-4

- | | | | |
|-------------|--|-------------|--|
| 93.38.07 ‡↔ | Traitement rhumatologique complexe multimodal, 21 jours et plus de traitement | 93.A2.46 ‡↔ | Traitement multimodal de la douleur, 21 et plus de jours de traitement |
| 93.38.13 ‡↔ | Traitement rhumatologique complexe multimodal des enfants et des adolescents, 21 et plus jours de traitement | | |

ADRG A93**Radiothérapie, plus de 8 séances d'irradiation**

Au moins neuf procédures dans le tableau A93-1

DRG A93A**Radiothérapie, plus de 8 séances d'irradiation avec procédure opératoire complexe ou traitement complexe de soins intensifs/traitement complexe en unité de soins intermédiaires > 184 points ou avec CC les plus sévères**

Procédures opératoires complexes ou au moins une procédure dans le tableau A93-2 ou PCCL > 4

DRG A93B**Radiothérapie, plus de 19 séances d'irradiation ou CC extrêmement sévères**

Au moins 20 procédures dans le tableau A93-1 ou PCCL > 3

DRG A93C**Radiothérapie, plus de 8 séances d'irradiation****Procédure A93-1**

- | | | | |
|------------|--|------------|--|
| 92.21.00 ↔ | Radiothérapie superficielle: SAP | 92.24.09 ↔ | Téléradiothérapie à photons, accélérateur linéaire, autre |
| 92.21.01 ↔ | Radiothérapie superficielle: jusqu'à 2 champs d'irradiation | 92.24.11 ↔ | Téléradiothérapie à photons, accélérateur linéaire, positionnement guidé par l'image [IGRT], jusqu'à 2 champs d'irradiation |
| 92.21.02 ↔ | Radiothérapie superficielle: plus de 2 champs d'irradiation | 92.24.12 ↔ | Téléradiothérapie à photons, accélérateur linéaire, positionnement guidé par l'image [IGRT], plus de 2 champs d'irradiation |
| 92.22.00 ↔ | Radiothérapie en orthovoltage: SAP | 92.24.13 ↔ | Téléradiothérapie à photons, accélérateur linéaire, positionnement guidé par l'image [IGRT], radiothérapie conformationnelle en 3D |
| 92.22.01 ↔ | Radiothérapie en orthovoltage: jusqu'à 2 champs d'irradiation | 92.24.14 ↔ | Téléradiothérapie à photons, accélérateur linéaire, positionnement guidé par l'image [IGRT], radiothérapie avec modulation d'intensité |
| 92.22.02 ↔ | Radiothérapie en orthovoltage: plus de 2 champs d'irradiation | 92.24.21 ↔ | Téléradiothérapie à photons, accélérateur linéaire, sans guidage par l'image, jusqu'à 2 champs d'irradiation |
| 92.22.11 ↔ | Radiothérapie peropératoire par rayons X, jusqu'à 300 kV | 92.24.22 ↔ | Téléradiothérapie à photons, accélérateur linéaire, sans guidage par l'image, plus de 2 champs d'irradiation |
| 92.22.12 ↔ | Radiothérapie peropératoire par rayons X, 300 kV - < 1 MV | 92.24.23 ↔ | Téléradiothérapie à photons, accélérateur linéaire, sans guidage par l'image, radiothérapie conformationnelle en 3D |
| 92.22.19 ↔ | Autre radiothérapie peropératoire par rayons X | 92.24.24 ↔ | Téléradiothérapie à photons, accélérateur linéaire, sans guidage par l'image, radiothérapie avec modulation d'intensité |
| 92.23.00 ↔ | Radiothérapie de haut voltage: SAP | 92.24.30 ↔ | Téléradiothérapie à photons: radiothérapie hautement complexe à l'aide d'équipements spécialisés |
| 92.23.01 ↔ | Appareil de télécobalt, jusqu'à 2 champs d'irradiation | 92.25.00 ↔ | Téléradiothérapie par électron, accélérateur linéaire, SAP |
| 92.23.02 ↔ | Appareil de télécobalt, 3 à 4 champs d'irradiation | | |
| 92.23.03 ↔ | Appareil de télécobalt plus de 4 champs d'irradiation ou radiothérapie conformationnelle en 3D | | |
| 92.23.08 ↔ | Radiothérapie de haut voltage: autres isotopes | | |
| 92.23.09 ↔ | Autre appareil de télécobalt | | |
| 92.24.00 ↔ | Téléradiothérapie à photons, accélérateur linéaire, SAP | | |
| 92.24.01 ↔ | Téléradiothérapie à photons, accélérateur linéaire, irradiation large | | |
| 92.24.02 ↔ | Téléradiothérapie à photons, accélérateur linéaire, irradiation hémicorporelle | | |
| 92.24.03 ↔ | Téléradiothérapie à photons, accélérateur linéaire, irradiation corporelle totale | | |
| 92.24.04 ↔ | Téléradiothérapie à photons, accélérateur linéaire, radiothérapie peropératoire | | |

92.25.01 ↔	Téléradiothérapie par électron, accélérateur linéaire, irradiation large	92.30.30 ↔	Radiochirurgie stéréotaxique, en un temps: extracérébrale, radiothérapie avec modulation d'intensité
92.25.02 ↔	Téléradiothérapie par électron, accélérateur linéaire, irradiation hémicorporelle	92.30.31 ↔	Radiochirurgie stéréotaxique, en un temps: extracérébrale, Intensity Modulated Arc Therapy [IMAT].
92.25.03 ↔	Téléradiothérapie par électron, accélérateur linéaire, irradiation corporelle totale	92.30.32 ↔	Radiochirurgie stéréotaxique, en un temps: extracérébrale, guidée par l'image
92.25.04 ↔	Téléradiothérapie par électron, accélérateur linéaire, radiothérapie peropératoire	92.30.99 ↔	Radiochirurgie stéréotaxique, en un temps, autre
92.25.09 ↔	Téléradiothérapie par électron, accélérateur linéaire, autre	92.31.00 ↔	Radiochirurgie à photons non spécifiée, cérébrale
92.25.11 ↔	Téléradiothérapie par électron, accélérateur linéaire, positionnement guidé par l'image	92.31.10 ↔	Radiochirurgie à photons non spécifiée, extracérébrale
92.25.12 ↔	Téléradiothérapie par électron, accélérateur linéaire, positionnement guidé par l'image, jusqu'à 2 champs d'irradiation	92.32.00 ↔	Radiochirurgie photonique multisources, SAP
92.25.13 ↔	Téléradiothérapie par électron, accélérateur linéaire, positionnement guidé par l'image, plus de 2 champs d'irradiation	92.32.01 ↔	Radiochirurgie photonique multisources: gamma-knife
92.25.14 ↔	Téléradiothérapie par électron, accélérateur linéaire, positionnement guidé par l'image, radiothérapie conformationnelle en 3D	92.33.00 ↔	Radiochirurgie aux particules, SAP
92.25.15 ↔	Téléradiothérapie par électron, accélérateur linéaire, positionnement guidé par l'image, radiothérapie avec modulation d'intensité	92.33.01 ↔	Autre radiothérapie de haut voltage: radiochirurgie stéréotaxique, en un temps, cérébrale
92.25.21 ↔	Téléradiothérapie par électron, accélérateur linéaire, sans guidage par l'image, jusqu'à 2 champs d'irradiation	92.33.11 ↔	Autre radiothérapie de haut voltage: radiochirurgie stéréotaxique, en un temps, extracérébrale
92.25.22 ↔	Téléradiothérapie par électron, accélérateur linéaire, sans guidage par l'image, plus de 2 champs d'irradiation	92.39.00 ↔	Autre radiochirurgie stéréotaxique, SAP
92.25.23 ↔	Téléradiothérapie par électron, accélérateur linéaire, sans guidage par l'image, radiothérapie conformationnelle en 3D	92.39.01 ↔	Autre radiothérapie de haut voltage, radiochirurgie stéréotaxique, fractionnée, cérébrale, SAP
92.25.24 ↔	Téléradiothérapie par électron, accélérateur linéaire, sans guidage par l'image, radiothérapie avec modulation d'intensité	92.39.11 ↔	Autre radiothérapie de haut voltage, radiochirurgie stéréotaxique, fractionnée, extracérébrale, SAP
92.26.00 ↔	Autre téléradiothérapie par particule radioactive, SAP	92.39.20 ↔	Autre radiothérapie de haut voltage, radiochirurgie stéréotaxique, fractionnée: cérébrale, radiothérapie à intensité modulée
92.26.99 ↔	Autre téléradiothérapie par particule radioactive, autre	92.39.21 ↔	Autre radiothérapie de haut voltage, radiochirurgie stéréotaxique, fractionnée: cérébrale, Intensity Modulated Arc Therapy [IMAT].
92.30.00 ↔	Radiochirurgie stéréotaxique en un temps, SAP	92.39.22 ↔	Autre radiothérapie de haut voltage, radiochirurgie stéréotaxique, fractionnée: cérébrale, guidée par l'image
92.30.01 ↔	Radiochirurgie stéréotaxique, en un temps: cérébrale, SAP	92.39.29 ↔	Autre radiothérapie de haut voltage, radiochirurgie stéréotaxique, fractionnée, cérébrale, autre
92.30.02 ↔	Radiochirurgie stéréotaxique, en un temps: extracérébrale, SAP	92.39.30 ↔	Autre radiothérapie de haut voltage, radiochirurgie stéréotaxique, fractionnée: extracérébrale, radiothérapie avec modulation d'intensité
92.30.20 ↔	Radiochirurgie stéréotaxique, en un temps: cérébrale, radiothérapie à intensité modulée	92.39.31 ↔	Autre radiothérapie de haut voltage, radiochirurgie stéréotaxique, fractionnée: extracérébrale, Intensity Modulated Arc Therapy [IMAT].
92.30.21 ↔	Radiochirurgie stéréotaxique, en un temps: cérébrale, Intensity Modulated Arc Therapy [IMAT].	92.39.32 ↔	Autre radiothérapie de haut voltage, radiochirurgie stéréotaxique, fractionnée: extracérébrale, guidée par l'image
92.30.22 ↔	Radiochirurgie stéréotaxique, en un temps: cérébrale, guidée par l'image	92.39.39 ↔	Autre radiothérapie de haut voltage, radiochirurgie stéréotaxique, fractionnée, extracérébrale, autre
		92.41 ↔	Radiothérapie par électrons peropératoire

Procédure A93-2

99.B7.13 ‡↔	Traitement complexe de médecine intensive, 185 à 360 points de dépense	99.B7.1C ‡↔	Traitement complexe de médecine intensive, 2209 à 2484 points de dépense
99.B7.14 ‡↔	Traitement complexe de médecine intensive, 361 à 552 points de dépense	99.B7.1D ‡↔	Traitement complexe de médecine intensive, 2485 à 2760 points de dépense
99.B7.15 ‡↔	Traitement complexe de médecine intensive, 553 à 828 points de dépense	99.B7.1E ‡↔	Traitement complexe de médecine intensive, 2761 à 3220 points de dépense
99.B7.16 ‡↔	Traitement complexe de médecine intensive, 829 à 1104 points de dépense	99.B7.1F ‡↔	Traitement complexe de médecine intensive, 3221 à 3680 points de dépense
99.B7.17 ‡↔	Traitement complexe de médecine intensive, 1105 à 1380 points de dépense	99.B7.1G ‡↔	Traitement complexe de médecine intensive, 3681 à 4600 points de dépense
99.B7.18 ‡↔	Traitement complexe de médecine intensive, 1381 à 1656 points de dépense	99.B7.1H ‡↔	Traitement complexe de médecine intensive, 4601 à 5520 points de dépense
99.B7.1A ‡↔	Traitement complexe de médecine intensive, 1657 à 1932 points de dépense	99.B7.1I ‡↔	Traitement complexe de médecine intensive, 5521 à 7360 points de dépense
99.B7.1B ‡↔	Traitement complexe de médecine intensive, 1933 à 2208 points de dépense	99.B7.1J ‡↔	Traitement complexe de médecine intensive, 7361 à 9200 points de dépense

99.B7.1K ‡↔ Traitement complexe de médecine intensive, 9201 à 11040 points de dépense	99.B8.1C ‡↔ Traitement complexe en U-IMC chez l'adulte, 2209 à 2484 points de dépense
99.B7.1L ‡↔ Traitement complexe de médecine intensive, 11041 à 13800 points de dépense	99.B8.1D ‡↔ Traitement complexe en U-IMC chez l'adulte, 2485 à 2760 points de dépense
99.B7.1M ‡↔ Traitement complexe de médecine intensive, 13801 à 16560 points de dépense	99.B8.1E ‡↔ Traitement complexe en U-IMC chez l'adulte, 2761 à 3220 points de dépense
99.B7.1N ‡↔ Traitement complexe de médecine intensive, 16561 à 19320 points de dépense	99.B8.1F ‡↔ Traitement complexe en U-IMC chez l'adulte, 3221 à 3680 points de dépense
99.B7.1O ‡↔ Traitement complexe de médecine intensive, 19321 points de dépense et plus	99.B8.1G ‡↔ Traitement complexe en U-IMC chez l'adulte, 3681 à 4600 points de dépense
99.B8.13 ‡↔ Traitement complexe en U-IMC chez l'adulte, 185 à 360 points de dépense	99.B8.1H ‡↔ Traitement complexe en U-IMC chez l'adulte, 4601 à 5520 points de dépense
99.B8.14 ‡↔ Traitement complexe en U-IMC chez l'adulte, 361 à 552 points de dépense	99.B8.1I ‡↔ Traitement complexe en U-IMC chez l'adulte, 5521 à 7360 points de dépense
99.B8.15 ‡↔ Traitement complexe en U-IMC chez l'adulte, 553 à 828 points de dépense	99.B8.1J ‡↔ Traitement complexe en U-IMC chez l'adulte, 7361 à 9200 points de dépense
99.B8.16 ‡↔ Traitement complexe en U-IMC chez l'adulte, 829 à 1104 points de dépense	99.B8.1K ‡↔ Traitement complexe en U-IMC chez l'adulte, 9201 à 11040 points de dépense
99.B8.17 ‡↔ Traitement complexe en U-IMC chez l'adulte, 1105 à 1380 points de dépense	99.B8.1L ‡↔ Traitement complexe en U-IMC chez l'adulte, 11041 à 13800 points de dépense
99.B8.18 ‡↔ Traitement complexe en U-IMC chez l'adulte, 1381 à 1656 points de dépense	99.B8.1M ‡↔ Traitement complexe en U-IMC chez l'adulte, 13801 à 16560 points de dépense
99.B8.1A ‡↔ Traitement complexe en U-IMC chez l'adulte, 1657 à 1932 points de dépense	99.B8.1N ‡↔ Traitement complexe en U-IMC chez l'adulte, 16561 à 19320 points de dépense
99.B8.1B ‡↔ Traitement complexe en U-IMC chez l'adulte, 1933 à 2208 points de dépense	99.B8.1O ‡↔ Traitement complexe en U-IMC chez l'adulte, 19321 points de dépense et plus

ADRG A94**Traitement complexe en cas de colonisation ou d'infection à agents infectieux multirésistants, à partir de 7 jours de traitement sans procédure opératoire**

Procédure dans le tableau A94-2 et aucune OR-Procédure et pas [MDC est 17 ou 18B]

DRG A94A**Traitement complexe en cas de colonisation ou d'infection à agents infectieux multirésistants à partir de 21 jours de traitement ou à partir de 14 jours de traitement et diagnostic particulier ou traitement complexe de soins intensifs/traitement complexe en unité de soins intermédiaires >196/119 points**

Procédure dans le tableau A94-3 ou procédure dans le tableau A94-4 et (diagnostic dans le tableau A94-1 ou au moins une procédure dans le tableau A94-5)

DRG A94B**Traitement complexe en cas de colonisation ou d'infection à agents infectieux multirésistants à partir de 14 jours de traitement ou âge < 16 ans ou traitement complexe de soins intensifs/traitement complexe en unité de soins intermédiaires > 196/119 points ou diagnostics particuliers ou avec CC les plus sévères**

Âge < 16 ans ou au moins une procédure dans le tableau A94-6 ou diagnostic dans le tableau A94-1 ou PCCL > 4

DRG A94C**Traitement complexe en cas de colonisation ou d'infection à agents infectieux multirésistants, à partir de 7 jours de traitement sans procédure opératoire, âge > 15 ans****Diagnostic A94-1**

G82.02	Paraparésie et paraplégie flasque: Paraplégie complète chronique	G82.32	Tétraparésie et tétraplégie flasque: Paraplégie complète chronique
G82.03	Paraparésie et paraplégie flasque: Paraplégie incomplète chronique	G82.33	Tétraparésie et tétraplégie flasque: Paraplégie incomplète chronique
G82.12	Paraparésie et paraplégie spastique: Paraplégie complète chronique	G82.42	Tétraparésie et tétraplégie spastique: Paraplégie complète chronique
G82.13	Paraparésie et paraplégie spastique: Paraplégie incomplète chronique	G82.43	Tétraparésie et tétraplégie spastique: Paraplégie incomplète chronique
G82.22	Paraparésie et paraplégie, sans précision: Paraplégie complète chronique	G82.52	Tétraparésie et tétraplégie, sans précision: Paraplégie complète chronique
G82.23	Paraparésie et paraplégie, sans précision: Paraplégie incomplète chronique	G82.53	Tétraparésie et tétraplégie, sans précision: Paraplégie incomplète chronique

Procédure A94-2

- 93.59.51 †↔ Traitement complexe de colonisation ou d'infection à agents infectieux multirésistants, d'au moins 7 à 13 jours de traitement
- 93.59.52 †↔ Traitement complexe de colonisation ou d'infection à agents infectieux multirésistants, d'au moins 14 à 20 jours de traitement
- 93.59.53 †↔ Traitement complexe de colonisation ou d'infection à agents infectieux multirésistants, 21 jours et plus de traitement

Procédure A94-3

- 93.59.53 †↔ Traitement complexe de colonisation ou d'infection à agents infectieux multirésistants, 21 jours et plus de traitement

Procédure A94-4

- 93.59.52 †↔ Traitement complexe de colonisation ou d'infection à agents infectieux multirésistants, d'au moins 14 à 20 jours de traitement
- 93.59.53 †↔ Traitement complexe de colonisation ou d'infection à agents infectieux multirésistants, 21 jours et plus de traitement

Procédure A94-5

- 99.B7.12 †↔ Traitement complexe de médecine intensive, 120 à 184 points de dépense
- 99.B7.13 †↔ Traitement complexe de médecine intensive, 185 à 360 points de dépense
- 99.B7.14 †↔ Traitement complexe de médecine intensive, 361 à 552 points de dépense
- 99.B7.15 †↔ Traitement complexe de médecine intensive, 553 à 828 points de dépense
- 99.B7.16 †↔ Traitement complexe de médecine intensive, 829 à 1104 points de dépense
- 99.B7.17 †↔ Traitement complexe de médecine intensive, 1105 à 1380 points de dépense
- 99.B7.18 †↔ Traitement complexe de médecine intensive, 1381 à 1656 points de dépense
- 99.B7.1A †↔ Traitement complexe de médecine intensive, 1657 à 1932 points de dépense
- 99.B7.1B †↔ Traitement complexe de médecine intensive, 1933 à 2208 points de dépense
- 99.B7.1C †↔ Traitement complexe de médecine intensive, 2209 à 2484 points de dépense
- 99.B7.1D †↔ Traitement complexe de médecine intensive, 2485 à 2760 points de dépense
- 99.B7.1E †↔ Traitement complexe de médecine intensive, 2761 à 3220 points de dépense
- 99.B7.1F †↔ Traitement complexe de médecine intensive, 3221 à 3680 points de dépense
- 99.B7.1G †↔ Traitement complexe de médecine intensive, 3681 à 4600 points de dépense
- 99.B7.1H †↔ Traitement complexe de médecine intensive, 4601 à 5520 points de dépense
- 99.B7.1I †↔ Traitement complexe de médecine intensive, 5521 à 7360 points de dépense
- 99.B7.1J †↔ Traitement complexe de médecine intensive, 7361 à 9200 points de dépense
- 99.B7.1K †↔ Traitement complexe de médecine intensive, 9201 à 11040 points de dépense
- 99.B7.1L †↔ Traitement complexe de médecine intensive, 11041 à 13800 points de dépense
- 99.B7.1M †↔ Traitement complexe de médecine intensive, 13801 à 16560 points de dépense
- 99.B7.1N †↔ Traitement complexe de médecine intensive, 16561 à 19320 points de dépense
- 99.B7.1O †↔ Traitement complexe de médecine intensive, 19321 points de dépense et plus
- 99.B7.44 †↔ Traitement complexe de médecine intensive chez l'enfant (procédure de base), 197 à 392 points de dépense
- 99.B7.45 †↔ Traitement complexe de médecine intensive chez l'enfant (procédure de base), 393 à 588 points de dépense
- 99.B7.46 †↔ Traitement complexe de médecine intensive chez l'enfant (procédure de base), 589 à 784 points de dépense
- 99.B7.47 †↔ Traitement complexe de médecine intensive chez l'enfant (procédure de base), 785 à 980 points de dépense
- 99.B7.48 †↔ Traitement complexe de médecine intensive chez l'enfant (procédure de base), 981 à 1176 points de dépense
- 99.B7.4A †↔ Traitement complexe de médecine intensive chez l'enfant (procédure de base), 1177 à 1470 points de dépense
- 99.B7.4B †↔ Traitement complexe de médecine intensive chez l'enfant (procédure de base), 1471 à 1764 points de dépense
- 99.B7.4C †↔ Traitement complexe de médecine intensive chez l'enfant (procédure de base), 1765 à 2058 points de dépense
- 99.B7.4D †↔ Traitement complexe de médecine intensive chez l'enfant (procédure de base), 2059 à 2352 points de dépense
- 99.B7.4E †↔ Traitement complexe de médecine intensive chez l'enfant (procédure de base), 2353 à 2646 points de dépense
- 99.B7.4F †↔ Traitement complexe de médecine intensive chez l'enfant (procédure de base), 2647 à 2940 points de dépense
- 99.B7.4G †↔ Traitement complexe de médecine intensive chez l'enfant (procédure de base), 2941 à 3430 points de dépense
- 99.B7.4H †↔ Traitement complexe de médecine intensive chez l'enfant (procédure de base), 3431 à 3920 points de dépense
- 99.B7.4I †↔ Traitement complexe de médecine intensive chez l'enfant (procédure de base), 3921 à 4410 points de dépense
- 99.B7.4J †↔ Traitement complexe de médecine intensive chez l'enfant (procédure de base), 4411 à 4900 points de dépense

99.B7.4K ‡↔ Traitement complexe de médecine intensive chez l'enfant (procédure de base), 4901 à 5880 points de dépense	99.B7.5J ‡↔ Traitement complexe de médecine intensive chez le nouveau-né (procédure de base), 4411 à 4900 points de dépense
99.B7.4L ‡↔ Traitement complexe de médecine intensive chez l'enfant (procédure de base), 5881 à 6860 points de dépense	99.B7.5K ‡↔ Traitement complexe de médecine intensive chez le nouveau-né (procédure de base), 4901 à 5880 points de dépense
99.B7.4M ‡↔ Traitement complexe de médecine intensive chez l'enfant (procédure de base), 6861 à 7840 points de dépense	99.B7.5L ‡↔ Traitement complexe de médecine intensive chez le nouveau-né (procédure de base), 5881 à 6860 points de dépense
99.B7.4N ‡↔ Traitement complexe de médecine intensive chez l'enfant (procédure de base), 7841 à 9800 points de dépense	99.B7.5M ‡↔ Traitement complexe de médecine intensive chez le nouveau-né (procédure de base), 6861 à 7840 points de dépense
99.B7.4O ‡↔ Traitement complexe de médecine intensive chez l'enfant (procédure de base), 9801 à 11760 points de dépense	99.B7.5N ‡↔ Traitement complexe de médecine intensive chez le nouveau-né (procédure de base), 7841 à 9800 points de dépense
99.B7.4P ‡↔ Traitement complexe de médecine intensive chez l'enfant (procédure de base), 11761 à 13720 points de dépense	99.B7.5O ‡↔ Traitement complexe de médecine intensive chez le nouveau-né (procédure de base), 9801 à 11760 points de dépense
99.B7.4Q ‡↔ Traitement complexe de médecine intensive chez l'enfant (procédure de base), 13721 à 16660 points de dépense	99.B7.5P ‡↔ Traitement complexe de médecine intensive chez le nouveau-né (procédure de base), 11761 à 13720 points de dépense
99.B7.4R ‡↔ Traitement complexe de médecine intensive chez l'enfant (procédure de base), 16661 à 19600 points de dépense	99.B7.5Q ‡↔ Traitement complexe de médecine intensive chez le nouveau-né (procédure de base), 13721 à 16660 points de dépense
99.B7.4S ‡↔ Traitement complexe de médecine intensive chez l'enfant (procédure de base), 19601 points de dépense et plus	99.B7.5R ‡↔ Traitement complexe de médecine intensive chez le nouveau-né (procédure de base), 16661 à 19600 points de dépense
99.B7.54 ‡↔ Traitement complexe de médecine intensive chez le nouveau-né (procédure de base), 197 à 392 points de dépense	99.B7.5S ‡↔ Traitement complexe de médecine intensive chez le nouveau-né (procédure de base), 19601 points de dépense et plus
99.B7.55 ‡↔ Traitement complexe de médecine intensive chez le nouveau-né (procédure de base), 393 à 588 points de dépense	99.B8.12 ‡↔ Traitement complexe en U-IMC chez l'adulte, 120 à 184 points de dépense
99.B7.56 ‡↔ Traitement complexe de médecine intensive chez le nouveau-né (procédure de base), 589 à 784 points de dépense	99.B8.13 ‡↔ Traitement complexe en U-IMC chez l'adulte, 185 à 360 points de dépense
99.B7.57 ‡↔ Traitement complexe de médecine intensive chez le nouveau-né (procédure de base), 785 à 980 points de dépense	99.B8.14 ‡↔ Traitement complexe en U-IMC chez l'adulte, 361 à 552 points de dépense
99.B7.58 ‡↔ Traitement complexe de médecine intensive chez le nouveau-né (procédure de base), 981 à 1176 points de dépense	99.B8.15 ‡↔ Traitement complexe en U-IMC chez l'adulte, 553 à 828 points de dépense
99.B7.5A ‡↔ Traitement complexe de médecine intensive chez le nouveau-né (procédure de base), 1177 à 1470 points de dépense	99.B8.16 ‡↔ Traitement complexe en U-IMC chez l'adulte, 829 à 1104 points de dépense
99.B7.5B ‡↔ Traitement complexe de médecine intensive chez le nouveau-né (procédure de base), 1471 à 1764 points de dépense	99.B8.17 ‡↔ Traitement complexe en U-IMC chez l'adulte, 1105 à 1380 points de dépense
99.B7.5C ‡↔ Traitement complexe de médecine intensive chez le nouveau-né (procédure de base), 1765 à 2058 points de dépense	99.B8.18 ‡↔ Traitement complexe en U-IMC chez l'adulte, 1381 à 1656 points de dépense
99.B7.5D ‡↔ Traitement complexe de médecine intensive chez le nouveau-né (procédure de base), 2059 à 2352 points de dépense	99.B8.1A ‡↔ Traitement complexe en U-IMC chez l'adulte, 1657 à 1932 points de dépense
99.B7.5E ‡↔ Traitement complexe de médecine intensive chez le nouveau-né (procédure de base), 2353 à 2646 points de dépense	99.B8.1B ‡↔ Traitement complexe en U-IMC chez l'adulte, 1933 à 2208 points de dépense
99.B7.5F ‡↔ Traitement complexe de médecine intensive chez le nouveau-né (procédure de base), 2647 à 2940 points de dépense	99.B8.1C ‡↔ Traitement complexe en U-IMC chez l'adulte, 2209 à 2484 points de dépense
99.B7.5G ‡↔ Traitement complexe de médecine intensive chez le nouveau-né (procédure de base), 2941 à 3430 points de dépense	99.B8.1D ‡↔ Traitement complexe en U-IMC chez l'adulte, 2485 à 2760 points de dépense
99.B7.5H ‡↔ Traitement complexe de médecine intensive chez le nouveau-né (procédure de base), 3431 à 3920 points de dépense	99.B8.1E ‡↔ Traitement complexe en U-IMC chez l'adulte, 2761 à 3220 points de dépense
99.B7.5I ‡↔ Traitement complexe de médecine intensive chez le nouveau-né (procédure de base), 3921 à 4410 points de dépense	99.B8.1F ‡↔ Traitement complexe en U-IMC chez l'adulte, 3221 à 3680 points de dépense
	99.B8.1G ‡↔ Traitement complexe en U-IMC chez l'adulte, 3681 à 4600 points de dépense
	99.B8.1H ‡↔ Traitement complexe en U-IMC chez l'adulte, 4601 à 5520 points de dépense
	99.B8.1I ‡↔ Traitement complexe en U-IMC chez l'adulte, 5521 à 7360 points de dépense
	99.B8.1J ‡↔ Traitement complexe en U-IMC chez l'adulte, 7361 à 9200 points de dépense
	99.B8.1K ‡↔ Traitement complexe en U-IMC chez l'adulte, 9201 à 11040 points de dépense
	99.B8.1L ‡↔ Traitement complexe en U-IMC chez l'adulte, 11041 à 13800 points de dépense
	99.B8.1M ‡↔ Traitement complexe en U-IMC chez l'adulte, 13801 à 16560 points de dépense

99.B8.1N ‡↔ Traitement complexe en U-IMC chez l'adulte, 16561 à 19320 points de dépense	99.B8.4S ‡↔ Traitement complexe en U-IMC chez l'enfant, 19601 points de dépense et plus
99.B8.1O ‡↔ Traitement complexe en U-IMC chez l'adulte, 19321 points de dépense et plus	99.B8.54 ‡↔ Traitement complexe en U-IMC chez le nouveau-né, 197 à 392 points de dépense
99.B8.44 ‡↔ Traitement complexe en U-IMC chez l'enfant, 197 à 392 points de dépense	99.B8.55 ‡↔ Traitement complexe en U-IMC chez le nouveau-né, 393 à 588 points de dépense
99.B8.45 ‡↔ Traitement complexe en U-IMC chez l'enfant, 393 à 588 points de dépense	99.B8.56 ‡↔ Traitement complexe en U-IMC chez le nouveau-né, 589 à 784 points de dépense
99.B8.46 ‡↔ Traitement complexe en U-IMC chez l'enfant, 589 à 784 points de dépense	99.B8.57 ‡↔ Traitement complexe en U-IMC chez le nouveau-né, 785 à 980 points de dépense
99.B8.47 ‡↔ Traitement complexe en U-IMC chez l'enfant, 785 à 980 points de dépense	99.B8.58 ‡↔ Traitement complexe en U-IMC chez le nouveau-né, 981 à 1176 points de dépense
99.B8.48 ‡↔ Traitement complexe en U-IMC chez l'enfant, 981 à 1176 points de dépense	99.B8.5A ‡↔ Traitement complexe en U-IMC chez le nouveau-né, 1177 à 1470 points de dépense
99.B8.4A ‡↔ Traitement complexe en U-IMC chez l'enfant, 1177 à 1470 points de dépense	99.B8.5B ‡↔ Traitement complexe en U-IMC chez le nouveau-né, 1471 à 1764 points de dépense
99.B8.4B ‡↔ Traitement complexe en U-IMC chez l'enfant, 1471 à 1764 points de dépense	99.B8.5C ‡↔ Traitement complexe en U-IMC chez le nouveau-né, 1765 à 2058 points de dépense
99.B8.4C ‡↔ Traitement complexe en U-IMC chez l'enfant, 1765 à 2058 points de dépense	99.B8.5D ‡↔ Traitement complexe en U-IMC chez le nouveau-né, 2059 à 2352 points de dépense
99.B8.4D ‡↔ Traitement complexe en U-IMC chez l'enfant, 2059 à 2352 points de dépense	99.B8.5E ‡↔ Traitement complexe en U-IMC chez le nouveau-né, 2353 à 2646 points de dépense
99.B8.4E ‡↔ Traitement complexe en U-IMC chez l'enfant, 2353 à 2646 points de dépense	99.B8.5F ‡↔ Traitement complexe en U-IMC chez le nouveau-né, 2647 à 2940 points de dépense
99.B8.4F ‡↔ Traitement complexe en U-IMC chez l'enfant, 2647 à 2940 points de dépense	99.B8.5G ‡↔ Traitement complexe en U-IMC chez le nouveau-né, 2941 à 3430 points de dépense
99.B8.4G ‡↔ Traitement complexe en U-IMC chez l'enfant, 2941 à 3430 points de dépense	99.B8.5H ‡↔ Traitement complexe en U-IMC chez le nouveau-né, 3431 à 3920 points de dépense
99.B8.4H ‡↔ Traitement complexe en U-IMC chez l'enfant, 3431 à 3920 points de dépense	99.B8.5I ‡↔ Traitement complexe en U-IMC chez le nouveau-né, 3921 à 4410 points de dépense
99.B8.4I ‡↔ Traitement complexe en U-IMC chez l'enfant, 3921 à 4410 points de dépense	99.B8.5J ‡↔ Traitement complexe en U-IMC chez le nouveau-né, 4411 à 4900 points de dépense
99.B8.4J ‡↔ Traitement complexe en U-IMC chez l'enfant, 4411 à 4900 points de dépense	99.B8.5K ‡↔ Traitement complexe en U-IMC chez le nouveau-né, 4901 à 5880 points de dépense
99.B8.4K ‡↔ Traitement complexe en U-IMC chez l'enfant, 4901 à 5880 points de dépense	99.B8.5L ‡↔ Traitement complexe en U-IMC chez le nouveau-né, 5881 à 6860 points de dépense
99.B8.4L ‡↔ Traitement complexe en U-IMC chez l'enfant, 5881 à 6860 points de dépense	99.B8.5M ‡↔ Traitement complexe en U-IMC chez le nouveau-né, 6861 à 7840 points de dépense
99.B8.4M ‡↔ Traitement complexe en U-IMC chez l'enfant, 6861 à 7840 points de dépense	99.B8.5N ‡↔ Traitement complexe en U-IMC chez le nouveau-né, 7841 à 9800 points de dépense
99.B8.4N ‡↔ Traitement complexe en U-IMC chez l'enfant, 7841 à 9800 points de dépense	99.B8.5O ‡↔ Traitement complexe en U-IMC chez le nouveau-né, 9801 à 11760 points de dépense
99.B8.4O ‡↔ Traitement complexe en U-IMC chez l'enfant, 9801 à 11760 points de dépense	99.B8.5P ‡↔ Traitement complexe en U-IMC chez le nouveau-né, 11761 à 13720 points de dépense
99.B8.4P ‡↔ Traitement complexe en U-IMC chez l'enfant, 11761 à 13720 points de dépense	99.B8.5Q ‡↔ Traitement complexe en U-IMC chez le nouveau-né, 13721 à 16660 points de dépense
99.B8.4Q ‡↔ Traitement complexe en U-IMC chez l'enfant, 13721 à 16660 points de dépense	99.B8.5R ‡↔ Traitement complexe en U-IMC chez le nouveau-né, 16661 à 19600 points de dépense
99.B8.4R ‡↔ Traitement complexe en U-IMC chez l'enfant, 16661 à 19600 points de dépense	99.B8.5S ‡↔ Traitement complexe en U-IMC chez le nouveau-né, 19601 points de dépense et plus

Procédure A94-6

93.59.52 ‡↔ Traitement complexe de colonisation ou d'infection à agents infectieux multirésistants, d'au moins 14 à 20 jours de traitement	99.B7.17 ‡↔ Traitement complexe de médecine intensive, 1105 à 1380 points de dépense
93.59.53 ‡↔ Traitement complexe de colonisation ou d'infection à agents infectieux multirésistants, 21 jours et plus de traitement	99.B7.18 ‡↔ Traitement complexe de médecine intensive, 1381 à 1656 points de dépense
99.B7.12 ‡↔ Traitement complexe de médecine intensive, 120 à 184 points de dépense	99.B7.1A ‡↔ Traitement complexe de médecine intensive, 1657 à 1932 points de dépense
99.B7.13 ‡↔ Traitement complexe de médecine intensive, 185 à 360 points de dépense	99.B7.1B ‡↔ Traitement complexe de médecine intensive, 1933 à 2208 points de dépense
99.B7.14 ‡↔ Traitement complexe de médecine intensive, 361 à 552 points de dépense	99.B7.1C ‡↔ Traitement complexe de médecine intensive, 2209 à 2484 points de dépense
99.B7.15 ‡↔ Traitement complexe de médecine intensive, 553 à 828 points de dépense	99.B7.1D ‡↔ Traitement complexe de médecine intensive, 2485 à 2760 points de dépense
99.B7.16 ‡↔ Traitement complexe de médecine intensive, 829 à 1104 points de dépense	99.B7.1E ‡↔ Traitement complexe de médecine intensive, 2761 à 3220 points de dépense
	99.B7.1F ‡↔ Traitement complexe de médecine intensive, 3221 à 3680 points de dépense

99.B7.5L †↔ Traitement complexe de médecine intensive chez le nouveau-né (procédure de base), 5881 à 6860 points de dépense	99.B8.45 †↔ Traitement complexe en U-IMC chez l'enfant, 393 à 588 points de dépense
99.B7.5M †↔ Traitement complexe de médecine intensive chez le nouveau-né (procédure de base), 6861 à 7840 points de dépense	99.B8.46 †↔ Traitement complexe en U-IMC chez l'enfant, 589 à 784 points de dépense
99.B7.5N †↔ Traitement complexe de médecine intensive chez le nouveau-né (procédure de base), 7841 à 9800 points de dépense	99.B8.47 †↔ Traitement complexe en U-IMC chez l'enfant, 785 à 980 points de dépense
99.B7.5O †↔ Traitement complexe de médecine intensive chez le nouveau-né (procédure de base), 9801 à 11760 points de dépense	99.B8.48 †↔ Traitement complexe en U-IMC chez l'enfant, 981 à 1176 points de dépense
99.B7.5P †↔ Traitement complexe de médecine intensive chez le nouveau-né (procédure de base), 11761 à 13720 points de dépense	99.B8.4A †↔ Traitement complexe en U-IMC chez l'enfant, 1177 à 1470 points de dépense
99.B7.5Q †↔ Traitement complexe de médecine intensive chez le nouveau-né (procédure de base), 13721 à 16660 points de dépense	99.B8.4B †↔ Traitement complexe en U-IMC chez l'enfant, 1471 à 1764 points de dépense
99.B7.5R †↔ Traitement complexe de médecine intensive chez le nouveau-né (procédure de base), 16661 à 19600 points de dépense	99.B8.4C †↔ Traitement complexe en U-IMC chez l'enfant, 1765 à 2058 points de dépense
99.B7.5S †↔ Traitement complexe de médecine intensive chez le nouveau-né (procédure de base), 19601 points de dépense et plus	99.B8.4D †↔ Traitement complexe en U-IMC chez l'enfant, 2059 à 2352 points de dépense
99.B8.12 †↔ Traitement complexe en U-IMC chez l'adulte, 120 à 184 points de dépense	99.B8.4E †↔ Traitement complexe en U-IMC chez l'enfant, 2353 à 2646 points de dépense
99.B8.13 †↔ Traitement complexe en U-IMC chez l'adulte, 185 à 360 points de dépense	99.B8.4F †↔ Traitement complexe en U-IMC chez l'enfant, 2647 à 2940 points de dépense
99.B8.14 †↔ Traitement complexe en U-IMC chez l'adulte, 361 à 552 points de dépense	99.B8.4G †↔ Traitement complexe en U-IMC chez l'enfant, 2941 à 3430 points de dépense
99.B8.15 †↔ Traitement complexe en U-IMC chez l'adulte, 553 à 828 points de dépense	99.B8.4H †↔ Traitement complexe en U-IMC chez l'enfant, 3431 à 3920 points de dépense
99.B8.16 †↔ Traitement complexe en U-IMC chez l'adulte, 829 à 1104 points de dépense	99.B8.4I †↔ Traitement complexe en U-IMC chez l'enfant, 3921 à 4410 points de dépense
99.B8.17 †↔ Traitement complexe en U-IMC chez l'adulte, 1105 à 1380 points de dépense	99.B8.4J †↔ Traitement complexe en U-IMC chez l'enfant, 4411 à 4900 points de dépense
99.B8.18 †↔ Traitement complexe en U-IMC chez l'adulte, 1381 à 1656 points de dépense	99.B8.4K †↔ Traitement complexe en U-IMC chez l'enfant, 4901 à 5880 points de dépense
99.B8.1A †↔ Traitement complexe en U-IMC chez l'adulte, 1657 à 1932 points de dépense	99.B8.4L †↔ Traitement complexe en U-IMC chez l'enfant, 5881 à 6860 points de dépense
99.B8.1B †↔ Traitement complexe en U-IMC chez l'adulte, 1933 à 2208 points de dépense	99.B8.4M †↔ Traitement complexe en U-IMC chez l'enfant, 6861 à 7840 points de dépense
99.B8.1C †↔ Traitement complexe en U-IMC chez l'adulte, 2209 à 2484 points de dépense	99.B8.4N †↔ Traitement complexe en U-IMC chez l'enfant, 7841 à 9800 points de dépense
99.B8.1D †↔ Traitement complexe en U-IMC chez l'adulte, 2485 à 2760 points de dépense	99.B8.4O †↔ Traitement complexe en U-IMC chez l'enfant, 9801 à 11760 points de dépense
99.B8.1E †↔ Traitement complexe en U-IMC chez l'adulte, 2761 à 3220 points de dépense	99.B8.4P †↔ Traitement complexe en U-IMC chez l'enfant, 11761 à 13720 points de dépense
99.B8.1F †↔ Traitement complexe en U-IMC chez l'adulte, 3221 à 3680 points de dépense	99.B8.4Q †↔ Traitement complexe en U-IMC chez l'enfant, 13721 à 16660 points de dépense
99.B8.1G †↔ Traitement complexe en U-IMC chez l'adulte, 3681 à 4600 points de dépense	99.B8.4R †↔ Traitement complexe en U-IMC chez l'enfant, 16661 à 19600 points de dépense
99.B8.1H †↔ Traitement complexe en U-IMC chez l'adulte, 4601 à 5520 points de dépense	99.B8.4S †↔ Traitement complexe en U-IMC chez l'enfant, 19601 points de dépense et plus
99.B8.1I †↔ Traitement complexe en U-IMC chez l'adulte, 5521 à 7360 points de dépense	99.B8.54 †↔ Traitement complexe en U-IMC chez le nouveau-né, 197 à 392 points de dépense
99.B8.1J †↔ Traitement complexe en U-IMC chez l'adulte, 7361 à 9200 points de dépense	99.B8.55 †↔ Traitement complexe en U-IMC chez le nouveau-né, 393 à 588 points de dépense
99.B8.1K †↔ Traitement complexe en U-IMC chez l'adulte, 9201 à 11040 points de dépense	99.B8.56 †↔ Traitement complexe en U-IMC chez le nouveau-né, 589 à 784 points de dépense
99.B8.1L †↔ Traitement complexe en U-IMC chez l'adulte, 11041 à 13800 points de dépense	99.B8.57 †↔ Traitement complexe en U-IMC chez le nouveau-né, 785 à 980 points de dépense
99.B8.1M †↔ Traitement complexe en U-IMC chez l'adulte, 13801 à 16560 points de dépense	99.B8.58 †↔ Traitement complexe en U-IMC chez le nouveau-né, 981 à 1176 points de dépense
99.B8.1N †↔ Traitement complexe en U-IMC chez l'adulte, 16561 à 19320 points de dépense	99.B8.5A †↔ Traitement complexe en U-IMC chez le nouveau-né, 1177 à 1470 points de dépense
99.B8.1O †↔ Traitement complexe en U-IMC chez l'adulte, 19321 points de dépense et plus	99.B8.5B †↔ Traitement complexe en U-IMC chez le nouveau-né, 1471 à 1764 points de dépense
99.B8.44 †↔ Traitement complexe en U-IMC chez l'enfant, 197 à 392 points de dépense	99.B8.5C †↔ Traitement complexe en U-IMC chez le nouveau-né, 1765 à 2058 points de dépense
	99.B8.5D †↔ Traitement complexe en U-IMC chez le nouveau-né, 2059 à 2352 points de dépense
	99.B8.5E †↔ Traitement complexe en U-IMC chez le nouveau-né, 2353 à 2646 points de dépense
	99.B8.5F †↔ Traitement complexe en U-IMC chez le nouveau-né, 2647 à 2940 points de dépense
	99.B8.5G †↔ Traitement complexe en U-IMC chez le nouveau-né, 2941 à 3430 points de dépense

99.B8.5H ‡↔ Traitement complexe en U-IMC chez le nouveau-né, 3431 à 3920 points de dépense	99.B8.5N ‡↔ Traitement complexe en U-IMC chez le nouveau-né, 7841 à 9800 points de dépense
99.B8.5I ‡↔ Traitement complexe en U-IMC chez le nouveau-né, 3921 à 4410 points de dépense	99.B8.5O ‡↔ Traitement complexe en U-IMC chez le nouveau-né, 9801 à 11760 points de dépense
99.B8.5J ‡↔ Traitement complexe en U-IMC chez le nouveau-né, 4411 à 4900 points de dépense	99.B8.5P ‡↔ Traitement complexe en U-IMC chez le nouveau-né, 11761 à 13720 points de dépense
99.B8.5K ‡↔ Traitement complexe en U-IMC chez le nouveau-né, 4901 à 5880 points de dépense	99.B8.5Q ‡↔ Traitement complexe en U-IMC chez le nouveau-né, 13721 à 16660 points de dépense
99.B8.5L ‡↔ Traitement complexe en U-IMC chez le nouveau-né, 5881 à 6860 points de dépense	99.B8.5R ‡↔ Traitement complexe en U-IMC chez le nouveau-né, 16661 à 19600 points de dépense
99.B8.5M ‡↔ Traitement complexe en U-IMC chez le nouveau-né, 6861 à 7840 points de dépense	99.B8.5S ‡↔ Traitement complexe en U-IMC chez le nouveau-né, 19601 points de dépense et plus

ADR9 A95**Réadaptation gériatrique aiguë à partir de 7 jours de traitement**

Réadaptation gériatrique aiguë, à partir de 7 jours de traitement et pas [définition du DRG de base (I06) et MDC est égale 08 ou définition du DRG de base (I95) et MDC est égale 08 ou MDC est 06 ou 18B]

DRG A95A**Réadaptation gériatrique aiguë à partir de 7 jours de traitement avec procédure complexe ou traitement complexe de soins intensifs/traitement complexe en unité de soins intermédiaires > 360 points ou traitement sous vide complexe**

Procédures opératoires complexes ou au moins une procédure dans le tableau A95-3 ou Traitement sous vide complexe

DRG A95B**Réadaptation gériatrique aiguë, à partir de 14 jours de traitement ou traitement neurologique complexe d'accident vasculaire cérébral aigu ou avec CC extrêmement sévères, avec procédure opératoire particulière ou traitement complexe de soins intensifs > 184 points ou traitement sous vide**

(Réadaptation gériatrique aiguë, à partir de 14 jours de traitement ou au moins une procédure dans le tableau A95-4 ou PCCL > 3) et (Procédures opératoires particulières ou procédure dans le tableau A95-5 ou Traitement sous vide)

DRG A95C**Réadaptation gériatrique aiguë, à partir de 14 jours de traitement ou traitement neurologique complexe d'accident vasculaire cérébral aigu ou avec CC extrêmement sévères ou intervention particulière**

(Réadaptation gériatrique aiguë, à partir de 14 jours de traitement ou au moins une procédure dans le tableau A95-4 ou PCCL > 3) et ((définition du DRG de base (G46)) ou (définition du DRG de base (G48)) ou (définition du DRG de base (H41)) ou procédure dans le tableau A95-6)

DRG A95D**Réadaptation gériatrique aiguë à partir de 14 jours de traitement ou CC extrêmement sévères, ou réadaptation gériatrique aiguë à partir de 7 jours de traitement avec procédure opératoire particulière ou traitement sous vide**

Réadaptation gériatrique aiguë, à partir de 14 jours de traitement ou au moins une procédure dans le tableau A95-4 ou PCCL > 3 ou Procédures opératoires particulières ou Traitement sous vide

DRG A95E**Réadaptation gériatrique aiguë, de 7 à 13 jours de traitement avec limitation sévère des fonctions motrices ou diagnostic aggravant ou procédure particulière**

Au moins un diagnostic supplémentaire dans le tableau A95-1 ou diagnostic supplémentaire dans le tableau A95-2 et procédure dans le tableau A95-7

DRG A95F**Réadaptation gériatrique aiguë, de 7 à 13 jours de traitement****Diagnostic A95-1**

G20.10	Maladie de Parkinson avec un handicap modéré à lourd: Sans fluctuation de l'effet	U50.40	Limitation fonctionnelle motrice sévère : Index de Barthel: 20-35 points
G20.11	Maladie de Parkinson avec un handicap modéré à lourd: Avec fluctuation de l'efficacité	U50.41	Limitation fonctionnelle motrice sévère : FIM moteur: 31-42 points
G20.20	Maladie de Parkinson avec un très lourd handicap: Sans fluctuation de l'effet	U50.50	Limitation fonctionnelle motrice très sévère : Index de Barthel: 0-15 points
G20.21	Maladie de Parkinson avec un très lourd handicap: Avec fluctuation de l'efficacité	U50.51	Limitation fonctionnelle motrice très sévère : FIM moteur: 13-30 points

Diagnostic A95-2

E40	Kwashiorkor	E43	Malnutrition protéino-énergétique grave, sans précision
E41	Marasme nutritionnel		
E42	Kwashiorkor avec marasme		

Procédure A95-3

99.B7.14 †↔	Traitement complexe de médecine intensive, 361 à 552 points de dépense	99.B8.14 †↔	Traitement complexe en U-IMC chez l'adulte, 361 à 552 points de dépense
99.B7.15 †↔	Traitement complexe de médecine intensive, 553 à 828 points de dépense	99.B8.15 †↔	Traitement complexe en U-IMC chez l'adulte, 553 à 828 points de dépense
99.B7.16 †↔	Traitement complexe de médecine intensive, 829 à 1104 points de dépense	99.B8.16 †↔	Traitement complexe en U-IMC chez l'adulte, 829 à 1104 points de dépense
99.B7.17 †↔	Traitement complexe de médecine intensive, 1105 à 1380 points de dépense	99.B8.17 †↔	Traitement complexe en U-IMC chez l'adulte, 1105 à 1380 points de dépense
99.B7.18 †↔	Traitement complexe de médecine intensive, 1381 à 1656 points de dépense	99.B8.18 †↔	Traitement complexe en U-IMC chez l'adulte, 1381 à 1656 points de dépense
99.B7.1A †↔	Traitement complexe de médecine intensive, 1657 à 1932 points de dépense	99.B8.1A †↔	Traitement complexe en U-IMC chez l'adulte, 1657 à 1932 points de dépense
99.B7.1B †↔	Traitement complexe de médecine intensive, 1933 à 2208 points de dépense	99.B8.1B †↔	Traitement complexe en U-IMC chez l'adulte, 1933 à 2208 points de dépense
99.B7.1C †↔	Traitement complexe de médecine intensive, 2209 à 2484 points de dépense	99.B8.1C †↔	Traitement complexe en U-IMC chez l'adulte, 2209 à 2484 points de dépense
99.B7.1D †↔	Traitement complexe de médecine intensive, 2485 à 2760 points de dépense	99.B8.1D †↔	Traitement complexe en U-IMC chez l'adulte, 2485 à 2760 points de dépense
99.B7.1E †↔	Traitement complexe de médecine intensive, 2761 à 3220 points de dépense	99.B8.1E †↔	Traitement complexe en U-IMC chez l'adulte, 2761 à 3220 points de dépense
99.B7.1F †↔	Traitement complexe de médecine intensive, 3221 à 3680 points de dépense	99.B8.1F †↔	Traitement complexe en U-IMC chez l'adulte, 3221 à 3680 points de dépense
99.B7.1G †↔	Traitement complexe de médecine intensive, 3681 à 4600 points de dépense	99.B8.1G †↔	Traitement complexe en U-IMC chez l'adulte, 3681 à 4600 points de dépense
99.B7.1H †↔	Traitement complexe de médecine intensive, 4601 à 5520 points de dépense	99.B8.1H †↔	Traitement complexe en U-IMC chez l'adulte, 4601 à 5520 points de dépense
99.B7.1I †↔	Traitement complexe de médecine intensive, 5521 à 7360 points de dépense	99.B8.1I †↔	Traitement complexe en U-IMC chez l'adulte, 5521 à 7360 points de dépense
99.B7.1J †↔	Traitement complexe de médecine intensive, 7361 à 9200 points de dépense	99.B8.1J †↔	Traitement complexe en U-IMC chez l'adulte, 7361 à 9200 points de dépense
99.B7.1K †↔	Traitement complexe de médecine intensive, 9201 à 11040 points de dépense	99.B8.1K †↔	Traitement complexe en U-IMC chez l'adulte, 9201 à 11040 points de dépense
99.B7.1L †↔	Traitement complexe de médecine intensive, 11041 à 13800 points de dépense	99.B8.1L †↔	Traitement complexe en U-IMC chez l'adulte, 11041 à 13800 points de dépense
99.B7.1M †↔	Traitement complexe de médecine intensive, 13801 à 16560 points de dépense	99.B8.1M †↔	Traitement complexe en U-IMC chez l'adulte, 13801 à 16560 points de dépense
99.B7.1N †↔	Traitement complexe de médecine intensive, 16561 à 19320 points de dépense	99.B8.1N †↔	Traitement complexe en U-IMC chez l'adulte, 16561 à 19320 points de dépense
99.B7.1O †↔	Traitement complexe de médecine intensive, 19321 points de dépense et plus	99.B8.1O †↔	Traitement complexe en U-IMC chez l'adulte, 19321 points de dépense et plus

Procédure A95-4

99.B7.13 †↔	Traitement complexe de médecine intensive, 185 à 360 points de dépense	99.B7.1D †↔	Traitement complexe de médecine intensive, 2485 à 2760 points de dépense
99.B7.14 †↔	Traitement complexe de médecine intensive, 361 à 552 points de dépense	99.B7.1E †↔	Traitement complexe de médecine intensive, 2761 à 3220 points de dépense
99.B7.15 †↔	Traitement complexe de médecine intensive, 553 à 828 points de dépense	99.B7.1F †↔	Traitement complexe de médecine intensive, 3221 à 3680 points de dépense
99.B7.16 †↔	Traitement complexe de médecine intensive, 829 à 1104 points de dépense	99.B7.1G †↔	Traitement complexe de médecine intensive, 3681 à 4600 points de dépense
99.B7.17 †↔	Traitement complexe de médecine intensive, 1105 à 1380 points de dépense	99.B7.1H †↔	Traitement complexe de médecine intensive, 4601 à 5520 points de dépense
99.B7.18 †↔	Traitement complexe de médecine intensive, 1381 à 1656 points de dépense	99.B7.1I †↔	Traitement complexe de médecine intensive, 5521 à 7360 points de dépense
99.B7.1A †↔	Traitement complexe de médecine intensive, 1657 à 1932 points de dépense	99.B7.1J †↔	Traitement complexe de médecine intensive, 7361 à 9200 points de dépense
99.B7.1B †↔	Traitement complexe de médecine intensive, 1933 à 2208 points de dépense	99.B7.1K †↔	Traitement complexe de médecine intensive, 9201 à 11040 points de dépense
99.B7.1C †↔	Traitement complexe de médecine intensive, 2209 à 2484 points de dépense	99.B7.1L †↔	Traitement complexe de médecine intensive, 11041 à 13800 points de dépense

- 99.B7.1M †↔ Traitement complexe de médecine intensive, 13801 à 16560 points de dépense
- 99.B7.1N †↔ Traitement complexe de médecine intensive, 16561 à 19320 points de dépense
- 99.B7.1O †↔ Traitement complexe de médecine intensive, 19321 points de dépense et plus
- 99.BA.13 †↔ Traitement neurologique complexe d'AVC aigu en stroke center [SC], au moins 24 heures jusqu'à 48 heures
- 99.BA.14 †↔ Traitement neurologique complexe d'AVC aigu en stroke center [SC], de plus de 48 heures jusqu'à 72 heures
- 99.BA.16 †↔ Traitement neurologique complexe d'AVC aigu en stroke center [SC], de plus de 72 heures jusqu'à 96 heures
- 99.BA.17 †↔ Traitement neurologique complexe d'AVC aigu en stroke center [SC], de plus de 96 heures
- 99.BA.23 †↔ Traitement neurologique complexe d'AVC aigu en stroke unit [SU], au moins 24 heures jusqu'à 48 heures
- 99.BA.24 †↔ Traitement neurologique complexe d'AVC aigu en stroke unit [SU], de plus de 48 heures jusqu'à 72 heures
- 99.BA.26 †↔ Traitement neurologique complexe d'AVC aigu en stroke unit [SU], de plus de 72 heures jusqu'à 96 heures
- 99.BA.27 †↔ Traitement neurologique complexe d'AVC aigu en stroke unit [SU], de plus de 96 heures
- 99.BA.31 †↔ Traitement neurologique complexe de l'AVC aigu en service consiliaire neurologique à distance, au moins 24 heures jusqu'à 72 heures
- 99.BA.32 †↔ Traitement neurologique complexe de l'AVC aigu en service consiliaire neurologique à distance, de plus de 72 heures

Procédure A95-5

- 99.B7.13 †↔ Traitement complexe de médecine intensive, 185 à 360 points de dépense
- 99.B7.14 †↔ Traitement complexe de médecine intensive, 361 à 552 points de dépense
- 99.B7.15 †↔ Traitement complexe de médecine intensive, 553 à 828 points de dépense
- 99.B7.16 †↔ Traitement complexe de médecine intensive, 829 à 1104 points de dépense
- 99.B7.17 †↔ Traitement complexe de médecine intensive, 1105 à 1380 points de dépense
- 99.B7.18 †↔ Traitement complexe de médecine intensive, 1381 à 1656 points de dépense
- 99.B7.1A †↔ Traitement complexe de médecine intensive, 1657 à 1932 points de dépense
- 99.B7.1B †↔ Traitement complexe de médecine intensive, 1933 à 2208 points de dépense
- 99.B7.1C †↔ Traitement complexe de médecine intensive, 2209 à 2484 points de dépense
- 99.B7.1D †↔ Traitement complexe de médecine intensive, 2485 à 2760 points de dépense
- 99.B7.1E †↔ Traitement complexe de médecine intensive, 2761 à 3220 points de dépense
- 99.B7.1F †↔ Traitement complexe de médecine intensive, 3221 à 3680 points de dépense
- 99.B7.1G †↔ Traitement complexe de médecine intensive, 3681 à 4600 points de dépense
- 99.B7.1H †↔ Traitement complexe de médecine intensive, 4601 à 5520 points de dépense
- 99.B7.1I †↔ Traitement complexe de médecine intensive, 5521 à 7360 points de dépense
- 99.B7.1J †↔ Traitement complexe de médecine intensive, 7361 à 9200 points de dépense
- 99.B7.1K †↔ Traitement complexe de médecine intensive, 9201 à 11040 points de dépense
- 99.B7.1L †↔ Traitement complexe de médecine intensive, 11041 à 13800 points de dépense
- 99.B7.1M †↔ Traitement complexe de médecine intensive, 13801 à 16560 points de dépense
- 99.B7.1N †↔ Traitement complexe de médecine intensive, 16561 à 19320 points de dépense
- 99.B7.1O †↔ Traitement complexe de médecine intensive, 19321 points de dépense et plus

Procédure A95-6

- 99.BA.13 †↔ Traitement neurologique complexe d'AVC aigu en stroke center [SC], au moins 24 heures jusqu'à 48 heures
- 99.BA.14 †↔ Traitement neurologique complexe d'AVC aigu en stroke center [SC], de plus de 48 heures jusqu'à 72 heures
- 99.BA.16 †↔ Traitement neurologique complexe d'AVC aigu en stroke center [SC], de plus de 72 heures jusqu'à 96 heures
- 99.BA.17 †↔ Traitement neurologique complexe d'AVC aigu en stroke center [SC], de plus de 96 heures
- 99.BA.23 †↔ Traitement neurologique complexe d'AVC aigu en stroke unit [SU], au moins 24 heures jusqu'à 48 heures
- 99.BA.24 †↔ Traitement neurologique complexe d'AVC aigu en stroke unit [SU], de plus de 48 heures jusqu'à 72 heures
- 99.BA.26 †↔ Traitement neurologique complexe d'AVC aigu en stroke unit [SU], de plus de 72 heures jusqu'à 96 heures
- 99.BA.27 †↔ Traitement neurologique complexe d'AVC aigu en stroke unit [SU], de plus de 96 heures
- 99.BA.31 †↔ Traitement neurologique complexe de l'AVC aigu en service consiliaire neurologique à distance, au moins 24 heures jusqu'à 72 heures
- 99.BA.32 †↔ Traitement neurologique complexe de l'AVC aigu en service consiliaire neurologique à distance, de plus de 72 heures

Procédure A95-7

- 89.OA.42 †↔ Conseil/traitement diététique multimodal, au moins 7 à 13 jours de traitement
- 89.OA.43 †↔ Conseil/traitement diététique multimodal, au moins 14 à 20 jours de traitement
- 89.OA.44 †↔ Conseil/traitement diététique multimodal, 21 jours et plus de traitement

ADRG A96**Traitement complexe de médecine complémentaire pour maladies particulières, sans procédure opératoire**

Procédure dans le tableau A96-1 et aucune OR-Procédure et pas [MDC est égale 14]

DRG A96A**Traitement complexe de médecine complémentaire pour maladies particulières, sans procédure opératoire, à partir de 26 séances de traitement**

Procédure dans le tableau A96-2

DRG A96B**Traitement complexe de médecine complémentaire pour maladies particulières, sans procédure opératoire, à partir de 10 séances de traitement****Procédure A96-1**

- 99.BC.12 †↔ Traitements complexes des médecines complémentaires, de 10 à 25 séances par séjour hospitalier
- 99.BC.13 †↔ Traitements complexes des médecines complémentaires, de 26 à 49 séances par séjour hospitalier
- 99.BC.14 †↔ Traitements complexes des médecines complémentaires, de 50 séances ou plus par séjour hospitalier

Procédure A96-2

- 99.BC.13 †↔ Traitements complexes des médecines complémentaires, de 26 à 49 séances par séjour hospitalier
- 99.BC.14 †↔ Traitements complexes des médecines complémentaires, de 50 séances ou plus par séjour hospitalier

ADRG A97**Traitement complexe de médecine palliative, à partir de 7 jours de traitement**

Procédure dans le tableau A97-4 et pas [Traitement complexe de soins intensifs > 392/552 points de dépense]

DRG A97A**Traitement complexe de médecine palliative, à partir de 7 jours de traitement avec procédure complexe ou traitement complexe de médecine palliative, à partir de 21 jours de traitement avec situations complexes**

(Procédures opératoires complexes ou (Procédures de complication pré-MDC ou Procédures de complication) et (procédure dans le tableau A97-4 ou définition du DRG de base (A93)) ou OR-Procédure et procédure dans le tableau A97-5 ou au moins une procédure dans le tableau A97-6 ou procédure dans le tableau A97-7 et (PCCL > 3 ou procédure dans le tableau A97-8) ou définition du DRG (R01A)) et (Procédures opératoires complexes en plusieurs temps ou Intervention multiviscérale ou (Procédures opératoires complexes ou procédure dans le tableau A97-5) et au moins une procédure dans le tableau A97-6 ou procédure au moins de deux tableaux A97-9, A97-10 ou procédure au moins de deux tableaux A97-11, A97-12 ou procédure au moins de deux tableaux A97-13, A97-14 ou au moins une procédure dans le tableau A97-15 ou procédure dans le tableau A97-7 et Procédures opératoires complexes)

DRG A97B**Traitement complexe de médecine palliative, à partir de 7 jours de traitement avec procédure complexe ou de complication et traitement complexe de médecine palliative, à partir de 14 jours de traitement ou traitement complexe à partir de 21 jours avec intervention opératoire ou traitement complexe de soins intensifs/traitement complexe en unité de soins intermédiaires > 196/184 points**

Procédures opératoires complexes ou (Procédures de complication pré-MDC ou Procédures de complication) et (procédure dans le tableau A97-4 ou définition du DRG de base (A93)) ou OR-Procédure et procédure dans le tableau A97-5 ou au moins une procédure dans le tableau A97-6 ou procédure dans le tableau A97-7 et (PCCL > 3 ou procédure dans le tableau A97-8) ou définition du DRG (R01A)

DRG A97C

Traitement complexe de médecine palliative, à partir de 7 jours de traitement avec procédure de complication, ou traitement complexe de médecine palliative à partir de 28 jours de traitement avec procédure opératoire particulière ou intervention particulière ou traitement de soins infirmiers complexes > 30 points

(Au moins une procédure dans le tableau A97-16 ou Procédures de complication pré-MDC ou Procédures de complication ou définition du DRG (R01B) ou diagnostic dans le tableau A97-1) et (Procédures opératoires particulières ou au moins une procédure dans le tableau A97-17 ou Procédures de complication ou Procédures de complication pré-MDC ou diagnostic dans le tableau A97-2) et (Procédures opératoires particulières ou définition du DRG de base (G46) ou définition du DRG de base (G48) ou définition du DRG de base (H41) ou au moins une procédure dans le tableau A97-18)

DRG A97D

Traitement complexe de médecine palliative, à partir de 7 jours de traitement avec traitement neurologique complexe à partir de 24 heures ou procédure de complication ou diagnostic particulier ou traitement complexe de médecine palliative à partir de 21 jours de traitement

(Au moins une procédure dans le tableau A97-16 ou Procédures de complication pré-MDC ou Procédures de complication ou définition du DRG (R01B) ou diagnostic dans le tableau A97-1) et (Procédures opératoires particulières ou au moins une procédure dans le tableau A97-17 ou Procédures de complication ou Procédures de complication pré-MDC ou diagnostic dans le tableau A97-2)

DRG A97E

Traitement complexe de médecine palliative, à partir de 7 jours de traitement avec affection particulière ou traitement complexe de médecine palliative à partir de 14 jours de traitement ou paralysies cérébrales particulières

Au moins une procédure dans le tableau A97-16 ou Procédures de complication pré-MDC ou Procédures de complication ou définition du DRG (R01B) ou diagnostic dans le tableau A97-1

DRG A97F

Traitement complexe de médecine palliative, à partir de 7 jours de traitement avec procédure particulière ou limitation sévère des fonctions motrices ou paraplégie/tétraplégie chronique ou intervention particulière ou CC extrêmement sévères

Procédures opératoires particulières ou au moins un diagnostic supplémentaire dans le tableau A97-3 ou (définition du DRG de base (G46)) ou (définition du DRG de base (G48)) ou (définition du DRG de base (H41)) ou PCCL > 3

DRG A97G

Traitement complexe de médecine palliative, à partir de 7 jours de traitement

Diagnostic A97-1

G80.0	Paralysie cérébrale spastique quadriplégique	G80.3	Paralysie cérébrale dyskinétique
G80.1	Paralysie cérébrale spastique diplégique	G80.4	Paralysie cérébrale ataxique
G80.2	Infirmité motrice cérébrale, forme spastique hémiplégique	G80.8	Autres infirmités motrices cérébrales

Procédure A97-10

99.B7.44 ‡↔	Traitement complexe de médecine intensive chez l'enfant (procédure de base), 197 à 392 points de dépense	99.B7.54 ‡↔	Traitement complexe de médecine intensive chez le nouveau-né (procédure de base), 197 à 392 points de dépense
-------------	--	-------------	---

Procédure A97-11

99.B8.13 ‡↔	Traitement complexe en U-IMC chez l'adulte, 185 à 360 points de dépense	99.B8.14 ‡↔	Traitement complexe en U-IMC chez l'adulte, 361 à 552 points de dépense
-------------	---	-------------	---

Procédure A97-12

99.B7.14 †↔ Traitement complexe de médecine intensive, 361 à 552 points de dépense

Procédure A97-13

99.B8.14 †↔ Traitement complexe en U-IMC chez l'adulte, 361 à 552 points de dépense

Procédure A97-14

99.B7.13 †↔ Traitement complexe de médecine intensive, 185 à 360 points de dépense

99.B7.14 †↔ Traitement complexe de médecine intensive, 361 à 552 points de dépense

Procédure A97-15

93.A3.33 †↔ Traitement complexe des douleurs aiguës, d'au moins 14 à 20 jours de traitement

99.B8.4E †↔ Traitement complexe en U-IMC chez l'enfant, 2353 à 2646 points de dépense

93.A3.34 †↔ Traitement complexe des douleurs aiguës, 21 et plus de jours de traitement

99.B8.4F †↔ Traitement complexe en U-IMC chez l'enfant, 2647 à 2940 points de dépense

99.B8.16 †↔ Traitement complexe en U-IMC chez l'adulte, 829 à 1104 points de dépense

99.B8.4G †↔ Traitement complexe en U-IMC chez l'enfant, 2941 à 3430 points de dépense

99.B8.17 †↔ Traitement complexe en U-IMC chez l'adulte, 1105 à 1380 points de dépense

99.B8.4H †↔ Traitement complexe en U-IMC chez l'enfant, 3431 à 3920 points de dépense

99.B8.18 †↔ Traitement complexe en U-IMC chez l'adulte, 1381 à 1656 points de dépense

99.B8.4I †↔ Traitement complexe en U-IMC chez l'enfant, 3921 à 4410 points de dépense

99.B8.1A †↔ Traitement complexe en U-IMC chez l'adulte, 1657 à 1932 points de dépense

99.B8.4J †↔ Traitement complexe en U-IMC chez l'enfant, 4411 à 4900 points de dépense

99.B8.1B †↔ Traitement complexe en U-IMC chez l'adulte, 1933 à 2208 points de dépense

99.B8.4K †↔ Traitement complexe en U-IMC chez l'enfant, 4901 à 5880 points de dépense

99.B8.1C †↔ Traitement complexe en U-IMC chez l'adulte, 2209 à 2484 points de dépense

99.B8.4L †↔ Traitement complexe en U-IMC chez l'enfant, 5881 à 6860 points de dépense

99.B8.1D †↔ Traitement complexe en U-IMC chez l'adulte, 2485 à 2760 points de dépense

99.B8.4M †↔ Traitement complexe en U-IMC chez l'enfant, 6861 à 7840 points de dépense

99.B8.1E †↔ Traitement complexe en U-IMC chez l'adulte, 2761 à 3220 points de dépense

99.B8.4N †↔ Traitement complexe en U-IMC chez l'enfant, 7841 à 9800 points de dépense

99.B8.1F †↔ Traitement complexe en U-IMC chez l'adulte, 3221 à 3680 points de dépense

99.B8.4O †↔ Traitement complexe en U-IMC chez l'enfant, 9801 à 11760 points de dépense

99.B8.1G †↔ Traitement complexe en U-IMC chez l'adulte, 3681 à 4600 points de dépense

99.B8.4P †↔ Traitement complexe en U-IMC chez l'enfant, 11761 à 13720 points de dépense

99.B8.1H †↔ Traitement complexe en U-IMC chez l'adulte, 4601 à 5520 points de dépense

99.B8.4Q †↔ Traitement complexe en U-IMC chez l'enfant, 13721 à 16660 points de dépense

99.B8.1I †↔ Traitement complexe en U-IMC chez l'adulte, 5521 à 7360 points de dépense

99.B8.4R †↔ Traitement complexe en U-IMC chez l'enfant, 16661 à 19600 points de dépense

99.B8.1J †↔ Traitement complexe en U-IMC chez l'adulte, 7361 à 9200 points de dépense

99.B8.4S †↔ Traitement complexe en U-IMC chez l'enfant, 19601 points de dépense et plus

99.B8.1K †↔ Traitement complexe en U-IMC chez l'adulte, 9201 à 11040 points de dépense

99.B8.57 †↔ Traitement complexe en U-IMC chez le nouveau-né, 785 à 980 points de dépense

99.B8.1L †↔ Traitement complexe en U-IMC chez l'adulte, 11041 à 13800 points de dépense

99.B8.58 †↔ Traitement complexe en U-IMC chez le nouveau-né, 981 à 1176 points de dépense

99.B8.1M †↔ Traitement complexe en U-IMC chez l'adulte, 13801 à 16560 points de dépense

99.B8.5A †↔ Traitement complexe en U-IMC chez le nouveau-né, 1177 à 1470 points de dépense

99.B8.1N †↔ Traitement complexe en U-IMC chez l'adulte, 16561 à 19320 points de dépense

99.B8.5B †↔ Traitement complexe en U-IMC chez le nouveau-né, 1471 à 1764 points de dépense

99.B8.1O †↔ Traitement complexe en U-IMC chez l'adulte, 19321 points de dépense et plus

99.B8.5C †↔ Traitement complexe en U-IMC chez le nouveau-né, 1765 à 2058 points de dépense

99.B8.47 †↔ Traitement complexe en U-IMC chez l'enfant, 785 à 980 points de dépense

99.B8.5D †↔ Traitement complexe en U-IMC chez le nouveau-né, 2059 à 2352 points de dépense

99.B8.48 †↔ Traitement complexe en U-IMC chez l'enfant, 981 à 1176 points de dépense

99.B8.5E †↔ Traitement complexe en U-IMC chez le nouveau-né, 2353 à 2646 points de dépense

99.B8.4A †↔ Traitement complexe en U-IMC chez l'enfant, 1177 à 1470 points de dépense

99.B8.5F †↔ Traitement complexe en U-IMC chez le nouveau-né, 2647 à 2940 points de dépense

99.B8.4B †↔ Traitement complexe en U-IMC chez l'enfant, 1471 à 1764 points de dépense

99.B8.5G †↔ Traitement complexe en U-IMC chez le nouveau-né, 2941 à 3430 points de dépense

99.B8.4C †↔ Traitement complexe en U-IMC chez l'enfant, 1765 à 2058 points de dépense

99.B8.5H †↔ Traitement complexe en U-IMC chez le nouveau-né, 3431 à 3920 points de dépense

99.B8.4D †↔ Traitement complexe en U-IMC chez l'enfant, 2059 à 2352 points de dépense

99.B8.5I †↔ Traitement complexe en U-IMC chez le nouveau-né, 3921 à 4410 points de dépense

99.B8.5J ‡↔	Traitement complexe en U-IMC chez le nouveau-né, 4411 à 4900 points de dépense	99.C2.25 ‡↔	Traitement de soins infirmiers complexes chez les adultes, 1101 à 1200 points de dépense
99.B8.5K ‡↔	Traitement complexe en U-IMC chez le nouveau-né, 4901 à 5880 points de dépense	99.C2.26 ‡↔	Traitement de soins infirmiers complexes chez les adultes, 1201 à 1300 points de dépense
99.B8.5L ‡↔	Traitement complexe en U-IMC chez le nouveau-né, 5881 à 6860 points de dépense	99.C2.27 ‡↔	Traitement de soins infirmiers complexes chez les adultes, 1301 à 1400 points de dépense
99.B8.5M ‡↔	Traitement complexe en U-IMC chez le nouveau-né, 6861 à 7840 points de dépense	99.C2.28 ‡↔	Traitement de soins infirmiers complexes chez les adultes, 1401 à 1500 points de dépense
99.B8.5N ‡↔	Traitement complexe en U-IMC chez le nouveau-né, 7841 à 9800 points de dépense	99.C2.2A ‡↔	Traitement de soins infirmiers complexes chez les adultes, 1501 à 1600 points de dépense
99.B8.5O ‡↔	Traitement complexe en U-IMC chez le nouveau-né, 9801 à 11760 points de dépense	99.C2.2B ‡↔	Traitement de soins infirmiers complexes chez les adultes, 1601 à 1700 points de dépense
99.B8.5P ‡↔	Traitement complexe en U-IMC chez le nouveau-né, 11761 à 13720 points de dépense	99.C2.2C ‡↔	Traitement de soins infirmiers complexes chez les adultes, 1701 à 1800 points de dépense
99.B8.5Q ‡↔	Traitement complexe en U-IMC chez le nouveau-né, 13721 à 16660 points de dépense	99.C2.2D ‡↔	Traitement de soins infirmiers complexes chez les adultes, 1801 à 1900 points de dépense
99.B8.5R ‡↔	Traitement complexe en U-IMC chez le nouveau-né, 16661 à 19600 points de dépense	99.C2.2E ‡↔	Traitement de soins infirmiers complexes chez les adultes, 1901 à 2000 points de dépense
99.B8.5S ‡↔	Traitement complexe en U-IMC chez le nouveau-né, 19601 points de dépense et plus	99.C2.2F ‡↔	Traitement de soins infirmiers complexes chez les adultes, 2001 à 2100 points de dépense
99.C2.1D ‡↔	Traitement de soins infirmiers complexes chez les adultes, 51 à 55 points de dépense	99.C2.2G ‡↔	Traitement de soins infirmiers complexes chez les adultes, 2101 à 2200 points de dépense
99.C2.1E ‡↔	Traitement de soins infirmiers complexes chez les adultes, 56 à 60 points de dépense	99.C2.2H ‡↔	Traitement de soins infirmiers complexes chez les adultes, 2201 à 2300 points de dépense
99.C2.1F ‡↔	Traitement de soins infirmiers complexes chez les adultes, 61 à 65 points de dépense	99.C2.2I ‡↔	Traitement de soins infirmiers complexes chez les adultes, 2301 à 2400 points de dépense
99.C2.1G ‡↔	Traitement de soins infirmiers complexes chez les adultes, 66 à 70 points de dépense	99.C2.2J ‡↔	Traitement de soins infirmiers complexes chez les adultes, 2401 à 2500 points de dépense
99.C2.1H ‡↔	Traitement de soins infirmiers complexes chez les adultes, 71 à 80 points de dépense	99.C2.2K ‡↔	Traitement de soins infirmiers complexes chez les adultes, 2501 points de dépense et plus
99.C2.1I ‡↔	Traitement de soins infirmiers complexes chez les adultes, 81 à 90 points de dépense	99.C3.1D ‡↔	Traitement de soins infirmiers complexes chez les enfants et les adolescents, 51 à 55 points de dépense
99.C2.1J ‡↔	Traitement de soins infirmiers complexes chez les adultes, 91 à 100 points de dépense	99.C3.1E ‡↔	Traitement de soins infirmiers complexes chez les enfants et les adolescents, 56 à 60 points de dépense
99.C2.1K ‡↔	Traitement de soins infirmiers complexes chez les adultes, 101 à 125 points de dépense	99.C3.1F ‡↔	Traitement de soins infirmiers complexes chez les enfants et les adolescents, 61 à 65 points de dépense
99.C2.1L ‡↔	Traitement de soins infirmiers complexes chez les adultes, 126 à 150 points de dépense	99.C3.1G ‡↔	Traitement de soins infirmiers complexes chez les enfants et les adolescents, 66 à 70 points de dépense
99.C2.1M ‡↔	Traitement de soins infirmiers complexes chez les adultes, 151 à 175 points de dépense	99.C3.1H ‡↔	Traitement de soins infirmiers complexes chez les enfants et les adolescents, 71 à 80 points de dépense
99.C2.1N ‡↔	Traitement de soins infirmiers complexes chez les adultes, 176 à 200 points de dépense	99.C3.1I ‡↔	Traitement de soins infirmiers complexes chez les enfants et les adolescents, 81 à 90 points de dépense
99.C2.1O ‡↔	Traitement de soins infirmiers complexes chez les adultes, 201 à 225 points de dépense	99.C3.1J ‡↔	Traitement de soins infirmiers complexes chez les enfants et les adolescents, 91 à 100 points de dépense
99.C2.1P ‡↔	Traitement de soins infirmiers complexes chez les adultes, 226 à 250 points de dépense	99.C3.1K ‡↔	Traitement de soins infirmiers complexes chez les enfants et les adolescents, 101 à 125 points de dépense
99.C2.1Q ‡↔	Traitement de soins infirmiers complexes chez les adultes, 251 à 275 points de dépense	99.C3.1L ‡↔	Traitement de soins infirmiers complexes chez les enfants et les adolescents, 126 à 150 points de dépense
99.C2.1R ‡↔	Traitement de soins infirmiers complexes chez les adultes, 276 à 300 points de dépense	99.C3.1M ‡↔	Traitement de soins infirmiers complexes chez les enfants et les adolescents, 151 à 175 points de dépense
99.C2.1S ‡↔	Traitement de soins infirmiers complexes chez les adultes, 301 à 350 points de dépense	99.C3.1N ‡↔	Traitement de soins infirmiers complexes chez les enfants et les adolescents, 176 à 200 points de dépense
99.C2.1T ‡↔	Traitement de soins infirmiers complexes chez les adultes, 351 à 400 points de dépense	99.C3.1O ‡↔	Traitement de soins infirmiers complexes chez les enfants et les adolescents, 201 à 225 points de dépense
99.C2.1U ‡↔	Traitement de soins infirmiers complexes chez les adultes, 401 à 450 points de dépense	99.C3.1P ‡↔	Traitement de soins infirmiers complexes chez les enfants et les adolescents, 226 à 250 points de dépense
99.C2.1V ‡↔	Traitement de soins infirmiers complexes chez les adultes, 451 à 500 points de dépense		
99.C2.1W ‡↔	Traitement de soins infirmiers complexes chez les adultes, 501 à 600 points de dépense		
99.C2.1Y ‡↔	Traitement de soins infirmiers complexes chez les adultes, 601 à 700 points de dépense		
99.C2.21 ‡↔	Traitement de soins infirmiers complexes chez les adultes, 701 à 800 points de dépense		
99.C2.22 ‡↔	Traitement de soins infirmiers complexes chez les adultes, 801 à 900 points de dépense		
99.C2.23 ‡↔	Traitement de soins infirmiers complexes chez les adultes, 901 à 1000 points de dépense		
99.C2.24 ‡↔	Traitement de soins infirmiers complexes chez les adultes, 1001 à 1100 points de dépense		

Procédure A97-16

- 93.8A.27 †↔ Traitement complexe de médecine palliative, d'au moins 14 à 20 jours de traitement
- 93.8A.28 †↔ Traitement complexe de médecine palliative, d'au moins 21 à 27 jours de traitement
- 93.8A.2A †↔ Traitement complexe de médecine palliative, 28 et plus de jours de traitement
- 93.8B.23 †↔ Soins palliatifs spécialisés avec prestation supplémentaire de traitements, au moins 14 à 20 jours de traitement
- 93.8B.24 †↔ Soins palliatifs spécialisés avec prestation supplémentaire de traitements, au moins 21 à 27 jours de traitement
- 93.8B.25 †↔ Soins palliatifs spécialisés avec prestation supplémentaire de traitements, 28 jours de traitement et plus
- 99.BA.13 †↔ Traitement neurologique complexe d'AVC aigu en stroke center [SC], au moins 24 heures jusqu'à 48 heures
- 99.BA.14 †↔ Traitement neurologique complexe d'AVC aigu en stroke center [SC], de plus de 48 heures jusqu'à 72 heures
- 99.BA.16 †↔ Traitement neurologique complexe d'AVC aigu en stroke center [SC], de plus de 72 heures jusqu'à 96 heures
- 99.BA.17 †↔ Traitement neurologique complexe d'AVC aigu en stroke center [SC], de plus de 96 heures
- 99.BA.23 †↔ Traitement neurologique complexe d'AVC aigu en stroke unit [SU], au moins 24 heures jusqu'à 48 heures
- 99.BA.24 †↔ Traitement neurologique complexe d'AVC aigu en stroke unit [SU], de plus de 48 heures jusqu'à 72 heures
- 99.BA.26 †↔ Traitement neurologique complexe d'AVC aigu en stroke unit [SU], de plus de 72 heures jusqu'à 96 heures
- 99.BA.27 †↔ Traitement neurologique complexe d'AVC aigu en stroke unit [SU], de plus de 96 heures
- 99.BA.31 †↔ Traitement neurologique complexe de l'AVC aigu en service consiliaire neurologique à distance, au moins 24 heures jusqu'à 72 heures
- 99.BA.32 †↔ Traitement neurologique complexe de l'AVC aigu en service consiliaire neurologique à distance, de plus de 72 heures
- 99.C2.18 †↔ Traitement de soins infirmiers complexes chez les adultes, 31 à 35 points de dépense
- 99.C2.1A †↔ Traitement de soins infirmiers complexes chez les adultes, 36 à 40 points de dépense
- 99.C2.1B †↔ Traitement de soins infirmiers complexes chez les adultes, 41 à 45 points de dépense
- 99.C2.1C †↔ Traitement de soins infirmiers complexes chez les adultes, 46 à 50 points de dépense
- 99.C2.1D †↔ Traitement de soins infirmiers complexes chez les adultes, 51 à 55 points de dépense
- 99.C2.1E †↔ Traitement de soins infirmiers complexes chez les adultes, 56 à 60 points de dépense
- 99.C2.1F †↔ Traitement de soins infirmiers complexes chez les adultes, 61 à 65 points de dépense
- 99.C2.1G †↔ Traitement de soins infirmiers complexes chez les adultes, 66 à 70 points de dépense
- 99.C2.1H †↔ Traitement de soins infirmiers complexes chez les adultes, 71 à 80 points de dépense
- 99.C2.1I †↔ Traitement de soins infirmiers complexes chez les adultes, 81 à 90 points de dépense
- 99.C2.1J †↔ Traitement de soins infirmiers complexes chez les adultes, 91 à 100 points de dépense
- 99.C2.1K †↔ Traitement de soins infirmiers complexes chez les adultes, 101 à 125 points de dépense
- 99.C2.1L †↔ Traitement de soins infirmiers complexes chez les adultes, 126 à 150 points de dépense
- 99.C2.1M †↔ Traitement de soins infirmiers complexes chez les adultes, 151 à 175 points de dépense
- 99.C2.1N †↔ Traitement de soins infirmiers complexes chez les adultes, 176 à 200 points de dépense
- 99.C2.1O †↔ Traitement de soins infirmiers complexes chez les adultes, 201 à 225 points de dépense
- 99.C2.1P †↔ Traitement de soins infirmiers complexes chez les adultes, 226 à 250 points de dépense
- 99.C2.1Q †↔ Traitement de soins infirmiers complexes chez les adultes, 251 à 275 points de dépense
- 99.C2.1R †↔ Traitement de soins infirmiers complexes chez les adultes, 276 à 300 points de dépense
- 99.C2.1S †↔ Traitement de soins infirmiers complexes chez les adultes, 301 à 350 points de dépense
- 99.C2.1T †↔ Traitement de soins infirmiers complexes chez les adultes, 351 à 400 points de dépense
- 99.C2.1U †↔ Traitement de soins infirmiers complexes chez les adultes, 401 à 450 points de dépense
- 99.C2.1V †↔ Traitement de soins infirmiers complexes chez les adultes, 451 à 500 points de dépense
- 99.C2.1W †↔ Traitement de soins infirmiers complexes chez les adultes, 501 à 600 points de dépense
- 99.C2.1Y †↔ Traitement de soins infirmiers complexes chez les adultes, 601 à 700 points de dépense
- 99.C2.21 †↔ Traitement de soins infirmiers complexes chez les adultes, 701 à 800 points de dépense
- 99.C2.22 †↔ Traitement de soins infirmiers complexes chez les adultes, 801 à 900 points de dépense
- 99.C2.23 †↔ Traitement de soins infirmiers complexes chez les adultes, 901 à 1000 points de dépense
- 99.C2.24 †↔ Traitement de soins infirmiers complexes chez les adultes, 1001 à 1100 points de dépense
- 99.C2.25 †↔ Traitement de soins infirmiers complexes chez les adultes, 1101 à 1200 points de dépense
- 99.C2.26 †↔ Traitement de soins infirmiers complexes chez les adultes, 1201 à 1300 points de dépense
- 99.C2.27 †↔ Traitement de soins infirmiers complexes chez les adultes, 1301 à 1400 points de dépense
- 99.C2.28 †↔ Traitement de soins infirmiers complexes chez les adultes, 1401 à 1500 points de dépense
- 99.C2.2A †↔ Traitement de soins infirmiers complexes chez les adultes, 1501 à 1600 points de dépense
- 99.C2.2B †↔ Traitement de soins infirmiers complexes chez les adultes, 1601 à 1700 points de dépense
- 99.C2.2C †↔ Traitement de soins infirmiers complexes chez les adultes, 1701 à 1800 points de dépense
- 99.C2.2D †↔ Traitement de soins infirmiers complexes chez les adultes, 1801 à 1900 points de dépense
- 99.C2.2E †↔ Traitement de soins infirmiers complexes chez les adultes, 1901 à 2000 points de dépense
- 99.C2.2F †↔ Traitement de soins infirmiers complexes chez les adultes, 2001 à 2100 points de dépense
- 99.C2.2G †↔ Traitement de soins infirmiers complexes chez les adultes, 2101 à 2200 points de dépense
- 99.C2.2H †↔ Traitement de soins infirmiers complexes chez les adultes, 2201 à 2300 points de dépense
- 99.C2.2I †↔ Traitement de soins infirmiers complexes chez les adultes, 2301 à 2400 points de dépense
- 99.C2.2J †↔ Traitement de soins infirmiers complexes chez les adultes, 2401 à 2500 points de dépense
- 99.C2.2K †↔ Traitement de soins infirmiers complexes chez les adultes, 2501 points de dépense et plus
- 99.C3.18 †↔ Traitement de soins infirmiers complexes chez les enfants et les adolescents, 31 à 35 points de dépense

- 99.C5.1U †↔ Traitement de soins infirmiers complexes chez les prématurés, les nouveau-nés et les nourrissons, 401 à 450 points de dépense
- 99.C5.1V †↔ Traitement de soins infirmiers complexes chez les prématurés, les nouveau-nés et les nourrissons, 451 à 500 points de dépense
- 99.C5.1W †↔ Traitement de soins infirmiers complexes chez les prématurés, les nouveau-nés et les nourrissons, 501 à 600 points de dépense
- 99.C5.1Y †↔ Traitement de soins infirmiers complexes chez les prématurés, les nouveau-nés et les nourrissons, 601 à 700 points de dépense
- 99.C5.21 †↔ Traitement de soins infirmiers complexes chez les prématurés, les nouveau-nés et les nourrissons, 701 à 800 points de dépense
- 99.C5.22 †↔ Traitement de soins infirmiers complexes chez les prématurés, les nouveau-nés et les nourrissons, 801 à 900 points de dépense
- 99.C5.23 †↔ Traitement de soins infirmiers complexes chez les prématurés, les nouveau-nés et les nourrissons, 901 à 1000 points de dépense
- 99.C5.24 †↔ Traitement de soins infirmiers complexes chez les prématurés, les nouveau-nés et les nourrissons, 1001 à 1100 points de dépense
- 99.C5.25 †↔ Traitement de soins infirmiers complexes chez les prématurés, les nouveau-nés et les nourrissons, 1101 à 1200 points de dépense
- 99.C5.26 †↔ Traitement de soins infirmiers complexes chez les prématurés, les nouveau-nés et les nourrissons, 1201 à 1300 points de dépense
- 99.C5.27 †↔ Traitement de soins infirmiers complexes chez les prématurés, les nouveau-nés et les nourrissons, 1301 à 1400 points de dépense
- 99.C5.28 †↔ Traitement de soins infirmiers complexes chez les prématurés, les nouveau-nés et les nourrissons, 1401 à 1500 points de dépense
- 99.C5.2A †↔ Traitement de soins infirmiers complexes chez les prématurés, les nouveau-nés et les nourrissons, 1501 à 1600 points de dépense
- 99.C5.2B †↔ Traitement de soins infirmiers complexes chez les prématurés, les nouveau-nés et les nourrissons, 1601 à 1700 points de dépense
- 99.C5.2C †↔ Traitement de soins infirmiers complexes chez les prématurés, les nouveau-nés et les nourrissons, 1701 à 1800 points de dépense
- 99.C5.2D †↔ Traitement de soins infirmiers complexes chez les prématurés, les nouveau-nés et les nourrissons, 1801 à 1900 points de dépense
- 99.C5.2E †↔ Traitement de soins infirmiers complexes chez les prématurés, les nouveau-nés et les nourrissons, 1901 à 2000 points de dépense
- 99.C5.2F †↔ Traitement de soins infirmiers complexes chez les prématurés, les nouveau-nés et les nourrissons, 2001 à 2100 points de dépense
- 99.C5.2G †↔ Traitement de soins infirmiers complexes chez les prématurés, les nouveau-nés et les nourrissons, 2101 points de dépense et plus

Procédure A97-17

- 93.8A.28 †↔ Traitement complexe de médecine palliative, d'au moins 21 à 27 jours de traitement
- 93.8A.2A †↔ Traitement complexe de médecine palliative, 28 et plus de jours de traitement
- 93.8B.24 †↔ Soins palliatifs spécialisés avec prestation supplémentaire de traitements, au moins 21 à 27 jours de traitement
- 93.8B.25 †↔ Soins palliatifs spécialisés avec prestation supplémentaire de traitements, 28 jours de traitement et plus
- 99.BA.13 †↔ Traitement neurologique complexe d'AVC aigu en stroke center [SC], au moins 24 heures jusqu'à 48 heures
- 99.BA.14 †↔ Traitement neurologique complexe d'AVC aigu en stroke center [SC], de plus de 48 heures jusqu'à 72 heures
- 99.BA.16 †↔ Traitement neurologique complexe d'AVC aigu en stroke center [SC], de plus de 72 heures jusqu'à 96 heures
- 99.BA.17 †↔ Traitement neurologique complexe d'AVC aigu en stroke center [SC], de plus de 96 heures
- 99.BA.23 †↔ Traitement neurologique complexe d'AVC aigu en stroke unit [SU], au moins 24 heures jusqu'à 48 heures
- 99.BA.24 †↔ Traitement neurologique complexe d'AVC aigu en stroke unit [SU], de plus de 48 heures jusqu'à 72 heures
- 99.BA.26 †↔ Traitement neurologique complexe d'AVC aigu en stroke unit [SU], de plus de 72 heures jusqu'à 96 heures
- 99.BA.27 †↔ Traitement neurologique complexe d'AVC aigu en stroke unit [SU], de plus de 96 heures
- 99.BA.31 †↔ Traitement neurologique complexe de l'AVC aigu en service consiliaire neurologique à distance, au moins 24 heures jusqu'à 72 heures
- 99.BA.32 †↔ Traitement neurologique complexe de l'AVC aigu en service consiliaire neurologique à distance, de plus de 72 heures
- 99.C2.18 †↔ Traitement de soins infirmiers complexes chez les adultes, 31 à 35 points de dépense
- 99.C2.1A †↔ Traitement de soins infirmiers complexes chez les adultes, 36 à 40 points de dépense
- 99.C2.1B †↔ Traitement de soins infirmiers complexes chez les adultes, 41 à 45 points de dépense
- 99.C2.1C †↔ Traitement de soins infirmiers complexes chez les adultes, 46 à 50 points de dépense
- 99.C2.1D †↔ Traitement de soins infirmiers complexes chez les adultes, 51 à 55 points de dépense
- 99.C2.1E †↔ Traitement de soins infirmiers complexes chez les adultes, 56 à 60 points de dépense
- 99.C2.1F †↔ Traitement de soins infirmiers complexes chez les adultes, 61 à 65 points de dépense
- 99.C2.1G †↔ Traitement de soins infirmiers complexes chez les adultes, 66 à 70 points de dépense
- 99.C2.1H †↔ Traitement de soins infirmiers complexes chez les adultes, 71 à 80 points de dépense
- 99.C2.1I †↔ Traitement de soins infirmiers complexes chez les adultes, 81 à 90 points de dépense
- 99.C2.1J †↔ Traitement de soins infirmiers complexes chez les adultes, 91 à 100 points de dépense
- 99.C2.1K †↔ Traitement de soins infirmiers complexes chez les adultes, 101 à 125 points de dépense
- 99.C2.1L †↔ Traitement de soins infirmiers complexes chez les adultes, 126 à 150 points de dépense
- 99.C2.1M †↔ Traitement de soins infirmiers complexes chez les adultes, 151 à 175 points de dépense
- 99.C2.1N †↔ Traitement de soins infirmiers complexes chez les adultes, 176 à 200 points de dépense
- 99.C2.1O †↔ Traitement de soins infirmiers complexes chez les adultes, 201 à 225 points de dépense
- 99.C2.1P †↔ Traitement de soins infirmiers complexes chez les adultes, 226 à 250 points de dépense

Procédure A97-18

- 93.8A.2A †↔ Traitement complexe de médecine palliative, 28 et plus de jours de traitement
- 93.8B.25 †↔ Soins palliatifs spécialisés avec prestation supplémentaire de traitements, 28 jours de traitement et plus
- 99.C2.18 †↔ Traitement de soins infirmiers complexes chez les adultes, 31 à 35 points de dépense
- 99.C2.1A †↔ Traitement de soins infirmiers complexes chez les adultes, 36 à 40 points de dépense
- 99.C2.1B †↔ Traitement de soins infirmiers complexes chez les adultes, 41 à 45 points de dépense
- 99.C2.1C †↔ Traitement de soins infirmiers complexes chez les adultes, 46 à 50 points de dépense
- 99.C2.1D †↔ Traitement de soins infirmiers complexes chez les adultes, 51 à 55 points de dépense
- 99.C2.1E †↔ Traitement de soins infirmiers complexes chez les adultes, 56 à 60 points de dépense
- 99.C2.1F †↔ Traitement de soins infirmiers complexes chez les adultes, 61 à 65 points de dépense
- 99.C2.1G †↔ Traitement de soins infirmiers complexes chez les adultes, 66 à 70 points de dépense
- 99.C2.1H †↔ Traitement de soins infirmiers complexes chez les adultes, 71 à 80 points de dépense
- 99.C2.1I †↔ Traitement de soins infirmiers complexes chez les adultes, 81 à 90 points de dépense
- 99.C2.1J †↔ Traitement de soins infirmiers complexes chez les adultes, 91 à 100 points de dépense
- 99.C2.1K †↔ Traitement de soins infirmiers complexes chez les adultes, 101 à 125 points de dépense
- 99.C2.1L †↔ Traitement de soins infirmiers complexes chez les adultes, 126 à 150 points de dépense
- 99.C2.1M †↔ Traitement de soins infirmiers complexes chez les adultes, 151 à 175 points de dépense
- 99.C2.1N †↔ Traitement de soins infirmiers complexes chez les adultes, 176 à 200 points de dépense
- 99.C2.1O †↔ Traitement de soins infirmiers complexes chez les adultes, 201 à 225 points de dépense
- 99.C2.1P †↔ Traitement de soins infirmiers complexes chez les adultes, 226 à 250 points de dépense
- 99.C2.1Q †↔ Traitement de soins infirmiers complexes chez les adultes, 251 à 275 points de dépense
- 99.C2.1R †↔ Traitement de soins infirmiers complexes chez les adultes, 276 à 300 points de dépense
- 99.C2.1S †↔ Traitement de soins infirmiers complexes chez les adultes, 301 à 350 points de dépense
- 99.C2.1T †↔ Traitement de soins infirmiers complexes chez les adultes, 351 à 400 points de dépense
- 99.C2.1U †↔ Traitement de soins infirmiers complexes chez les adultes, 401 à 450 points de dépense
- 99.C2.1V †↔ Traitement de soins infirmiers complexes chez les adultes, 451 à 500 points de dépense
- 99.C2.1W †↔ Traitement de soins infirmiers complexes chez les adultes, 501 à 600 points de dépense
- 99.C2.1Y †↔ Traitement de soins infirmiers complexes chez les adultes, 601 à 700 points de dépense
- 99.C2.21 †↔ Traitement de soins infirmiers complexes chez les adultes, 701 à 800 points de dépense
- 99.C2.22 †↔ Traitement de soins infirmiers complexes chez les adultes, 801 à 900 points de dépense
- 99.C2.23 †↔ Traitement de soins infirmiers complexes chez les adultes, 901 à 1000 points de dépense
- 99.C2.24 †↔ Traitement de soins infirmiers complexes chez les adultes, 1001 à 1100 points de dépense
- 99.C2.25 †↔ Traitement de soins infirmiers complexes chez les adultes, 1101 à 1200 points de dépense
- 99.C2.26 †↔ Traitement de soins infirmiers complexes chez les adultes, 1201 à 1300 points de dépense
- 99.C2.27 †↔ Traitement de soins infirmiers complexes chez les adultes, 1301 à 1400 points de dépense
- 99.C2.28 †↔ Traitement de soins infirmiers complexes chez les adultes, 1401 à 1500 points de dépense
- 99.C2.2A †↔ Traitement de soins infirmiers complexes chez les adultes, 1501 à 1600 points de dépense
- 99.C2.2B †↔ Traitement de soins infirmiers complexes chez les adultes, 1601 à 1700 points de dépense
- 99.C2.2C †↔ Traitement de soins infirmiers complexes chez les adultes, 1701 à 1800 points de dépense
- 99.C2.2D †↔ Traitement de soins infirmiers complexes chez les adultes, 1801 à 1900 points de dépense
- 99.C2.2E †↔ Traitement de soins infirmiers complexes chez les adultes, 1901 à 2000 points de dépense
- 99.C2.2F †↔ Traitement de soins infirmiers complexes chez les adultes, 2001 à 2100 points de dépense
- 99.C2.2G †↔ Traitement de soins infirmiers complexes chez les adultes, 2101 à 2200 points de dépense
- 99.C2.2H †↔ Traitement de soins infirmiers complexes chez les adultes, 2201 à 2300 points de dépense
- 99.C2.2I †↔ Traitement de soins infirmiers complexes chez les adultes, 2301 à 2400 points de dépense
- 99.C2.2J †↔ Traitement de soins infirmiers complexes chez les adultes, 2401 à 2500 points de dépense
- 99.C2.2K †↔ Traitement de soins infirmiers complexes chez les adultes, 2501 points de dépense et plus
- 99.C3.18 †↔ Traitement de soins infirmiers complexes chez les enfants et les adolescents, 31 à 35 points de dépense
- 99.C3.1A †↔ Traitement de soins infirmiers complexes chez les enfants et les adolescents, 36 à 40 points de dépense
- 99.C3.1B †↔ Traitement de soins infirmiers complexes chez les enfants et les adolescents, 41 à 45 points de dépense
- 99.C3.1C †↔ Traitement de soins infirmiers complexes chez les enfants et les adolescents, 46 à 50 points de dépense
- 99.C3.1D †↔ Traitement de soins infirmiers complexes chez les enfants et les adolescents, 51 à 55 points de dépense
- 99.C3.1E †↔ Traitement de soins infirmiers complexes chez les enfants et les adolescents, 56 à 60 points de dépense
- 99.C3.1F †↔ Traitement de soins infirmiers complexes chez les enfants et les adolescents, 61 à 65 points de dépense
- 99.C3.1G †↔ Traitement de soins infirmiers complexes chez les enfants et les adolescents, 66 à 70 points de dépense
- 99.C3.1H †↔ Traitement de soins infirmiers complexes chez les enfants et les adolescents, 71 à 80 points de dépense
- 99.C3.1I †↔ Traitement de soins infirmiers complexes chez les enfants et les adolescents, 81 à 90 points de dépense
- 99.C3.1J †↔ Traitement de soins infirmiers complexes chez les enfants et les adolescents, 91 à 100 points de dépense
- 99.C3.1K †↔ Traitement de soins infirmiers complexes chez les enfants et les adolescents, 101 à 125 points de dépense
- 99.C3.1L †↔ Traitement de soins infirmiers complexes chez les enfants et les adolescents, 126 à 150 points de dépense
- 99.C3.1M †↔ Traitement de soins infirmiers complexes chez les enfants et les adolescents, 151 à 175 points de dépense

99.C5.2B ‡↔	Traitement de soins infirmiers complexes chez les prématurés, les nouveau-nés et les nourrissons, 1601 à 1700 points de dépense	99.C5.2E ‡↔	Traitement de soins infirmiers complexes chez les prématurés, les nouveau-nés et les nourrissons, 1901 à 2000 points de dépense
99.C5.2C ‡↔	Traitement de soins infirmiers complexes chez les prématurés, les nouveau-nés et les nourrissons, 1701 à 1800 points de dépense	99.C5.2F ‡↔	Traitement de soins infirmiers complexes chez les prématurés, les nouveau-nés et les nourrissons, 2001 à 2100 points de dépense
99.C5.2D ‡↔	Traitement de soins infirmiers complexes chez les prématurés, les nouveau-nés et les nourrissons, 1801 à 1900 points de dépense	99.C5.2G ‡↔	Traitement de soins infirmiers complexes chez les prématurés, les nouveau-nés et les nourrissons, 2101 points de dépense et plus

Diagnostic A97-2

G12.2 Maladies du neurone moteur

Diagnostic A97-3

G82.02	Paraparésie et paraplégie flasque: Paraplégie complète chronique	G82.42	Tétraparésie et tétraplégie spastique: Paraplégie complète chronique
G82.03	Paraparésie et paraplégie flasque: Paraplégie incomplète chronique	G82.43	Tétraparésie et tétraplégie spastique: Paraplégie incomplète chronique
G82.12	Paraparésie et paraplégie spastique: Paraplégie complète chronique	G82.52	Tétraparésie et tétraplégie, sans précision: Paraplégie complète chronique
G82.13	Paraparésie et paraplégie spastique: Paraplégie incomplète chronique	G82.53	Tétraparésie et tétraplégie, sans précision: Paraplégie incomplète chronique
G82.22	Paraparésie et paraplégie, sans précision: Paraplégie complète chronique	U50.40	Limitation fonctionnelle motrice sévère : Index de Barthel: 20-35 points
G82.23	Paraparésie et paraplégie, sans précision: Paraplégie incomplète chronique	U50.41	Limitation fonctionnelle motrice sévère : FIM moteur: 31-42 points
G82.32	Tétraparésie et tétraplégie flasque: Paraplégie complète chronique	U50.50	Limitation fonctionnelle motrice très sévère : Index de Barthel: 0-15 points
G82.33	Tétraparésie et tétraplégie flasque: Paraplégie incomplète chronique	U50.51	Limitation fonctionnelle motrice très sévère : FIM moteur: 13-30 points

Procédure A97-4

93.8A.26 ‡↔	Traitement complexe de médecine palliative, d'au moins 7 à 13 jours de traitement	93.8B.23 ‡↔	Soins palliatifs spécialisés avec prestation supplémentaire de traitements, au moins 14 à 20 jours de traitement
93.8A.27 ‡↔	Traitement complexe de médecine palliative, d'au moins 14 à 20 jours de traitement	93.8B.24 ‡↔	Soins palliatifs spécialisés avec prestation supplémentaire de traitements, au moins 21 à 27 jours de traitement
93.8A.28 ‡↔	Traitement complexe de médecine palliative, d'au moins 21 à 27 jours de traitement	93.8B.25 ‡↔	Soins palliatifs spécialisés avec prestation supplémentaire de traitements, 28 jours de traitement et plus
93.8A.2A ‡↔	Traitement complexe de médecine palliative, 28 et plus de jours de traitement		
93.8B.22 ‡↔	Soins palliatifs spécialisés avec prestation supplémentaire de traitements, au moins 7 à 13 jours de traitement		

Procédure A97-5

93.8A.28 ‡↔	Traitement complexe de médecine palliative, d'au moins 21 à 27 jours de traitement	93.8B.25 ‡↔	Soins palliatifs spécialisés avec prestation supplémentaire de traitements, 28 jours de traitement et plus
93.8A.2A ‡↔	Traitement complexe de médecine palliative, 28 et plus de jours de traitement		
93.8B.24 ‡↔	Soins palliatifs spécialisés avec prestation supplémentaire de traitements, au moins 21 à 27 jours de traitement		

Procédure A97-6

99.B7.13 ‡↔	Traitement complexe de médecine intensive, 185 à 360 points de dépense	99.B7.17 ‡↔	Traitement complexe de médecine intensive, 1105 à 1380 points de dépense
99.B7.14 ‡↔	Traitement complexe de médecine intensive, 361 à 552 points de dépense	99.B7.18 ‡↔	Traitement complexe de médecine intensive, 1381 à 1656 points de dépense
99.B7.15 ‡↔	Traitement complexe de médecine intensive, 553 à 828 points de dépense	99.B7.1A ‡↔	Traitement complexe de médecine intensive, 1657 à 1932 points de dépense
99.B7.16 ‡↔	Traitement complexe de médecine intensive, 829 à 1104 points de dépense	99.B7.1B ‡↔	Traitement complexe de médecine intensive, 1933 à 2208 points de dépense

99.B7.1C ‡↔ Traitement complexe de médecine intensive, 2209 à 2484 points de dépense	99.B7.4K ‡↔ Traitement complexe de médecine intensive chez l'enfant (procédure de base), 4901 à 5880 points de dépense
99.B7.1D ‡↔ Traitement complexe de médecine intensive, 2485 à 2760 points de dépense	99.B7.4L ‡↔ Traitement complexe de médecine intensive chez l'enfant (procédure de base), 5881 à 6860 points de dépense
99.B7.1E ‡↔ Traitement complexe de médecine intensive, 2761 à 3220 points de dépense	99.B7.4M ‡↔ Traitement complexe de médecine intensive chez l'enfant (procédure de base), 6861 à 7840 points de dépense
99.B7.1F ‡↔ Traitement complexe de médecine intensive, 3221 à 3680 points de dépense	99.B7.4N ‡↔ Traitement complexe de médecine intensive chez l'enfant (procédure de base), 7841 à 9800 points de dépense
99.B7.1G ‡↔ Traitement complexe de médecine intensive, 3681 à 4600 points de dépense	99.B7.4O ‡↔ Traitement complexe de médecine intensive chez l'enfant (procédure de base), 9801 à 11760 points de dépense
99.B7.1H ‡↔ Traitement complexe de médecine intensive, 4601 à 5520 points de dépense	99.B7.4P ‡↔ Traitement complexe de médecine intensive chez l'enfant (procédure de base), 11761 à 13720 points de dépense
99.B7.1I ‡↔ Traitement complexe de médecine intensive, 5521 à 7360 points de dépense	99.B7.4Q ‡↔ Traitement complexe de médecine intensive chez l'enfant (procédure de base), 13721 à 16660 points de dépense
99.B7.1J ‡↔ Traitement complexe de médecine intensive, 7361 à 9200 points de dépense	99.B7.4R ‡↔ Traitement complexe de médecine intensive chez l'enfant (procédure de base), 16661 à 19600 points de dépense
99.B7.1K ‡↔ Traitement complexe de médecine intensive, 9201 à 11040 points de dépense	99.B7.4S ‡↔ Traitement complexe de médecine intensive chez l'enfant (procédure de base), 19601 points de dépense et plus
99.B7.1L ‡↔ Traitement complexe de médecine intensive, 11041 à 13800 points de dépense	99.B7.4T ‡↔ Traitement complexe de médecine intensive chez le nouveau-né (procédure de base), 197 à 392 points de dépense
99.B7.1M ‡↔ Traitement complexe de médecine intensive, 13801 à 16560 points de dépense	99.B7.4U ‡↔ Traitement complexe de médecine intensive chez le nouveau-né (procédure de base), 393 à 588 points de dépense
99.B7.1N ‡↔ Traitement complexe de médecine intensive, 16561 à 19320 points de dépense	99.B7.4V ‡↔ Traitement complexe de médecine intensive chez l'enfant (procédure de base), 589 à 784 points de dépense
99.B7.1O ‡↔ Traitement complexe de médecine intensive, 19321 points de dépense et plus	99.B7.4W ‡↔ Traitement complexe de médecine intensive chez l'enfant (procédure de base), 785 à 980 points de dépense
99.B7.44 ‡↔ Traitement complexe de médecine intensive chez l'enfant (procédure de base), 197 à 392 points de dépense	99.B7.4X ‡↔ Traitement complexe de médecine intensive chez l'enfant (procédure de base), 981 à 1176 points de dépense
99.B7.45 ‡↔ Traitement complexe de médecine intensive chez l'enfant (procédure de base), 393 à 588 points de dépense	99.B7.4A ‡↔ Traitement complexe de médecine intensive chez l'enfant (procédure de base), 1177 à 1470 points de dépense
99.B7.46 ‡↔ Traitement complexe de médecine intensive chez l'enfant (procédure de base), 589 à 784 points de dépense	99.B7.4B ‡↔ Traitement complexe de médecine intensive chez l'enfant (procédure de base), 1471 à 1764 points de dépense
99.B7.47 ‡↔ Traitement complexe de médecine intensive chez l'enfant (procédure de base), 785 à 980 points de dépense	99.B7.4C ‡↔ Traitement complexe de médecine intensive chez l'enfant (procédure de base), 1765 à 2058 points de dépense
99.B7.48 ‡↔ Traitement complexe de médecine intensive chez l'enfant (procédure de base), 981 à 1176 points de dépense	99.B7.4D ‡↔ Traitement complexe de médecine intensive chez l'enfant (procédure de base), 2059 à 2352 points de dépense
99.B7.4A ‡↔ Traitement complexe de médecine intensive chez l'enfant (procédure de base), 1177 à 1470 points de dépense	99.B7.4E ‡↔ Traitement complexe de médecine intensive chez l'enfant (procédure de base), 2353 à 2646 points de dépense
99.B7.4B ‡↔ Traitement complexe de médecine intensive chez l'enfant (procédure de base), 1471 à 1764 points de dépense	99.B7.4F ‡↔ Traitement complexe de médecine intensive chez l'enfant (procédure de base), 2647 à 2940 points de dépense
99.B7.4C ‡↔ Traitement complexe de médecine intensive chez l'enfant (procédure de base), 1765 à 2058 points de dépense	99.B7.4G ‡↔ Traitement complexe de médecine intensive chez l'enfant (procédure de base), 2941 à 3430 points de dépense
99.B7.4D ‡↔ Traitement complexe de médecine intensive chez l'enfant (procédure de base), 2059 à 2352 points de dépense	99.B7.4H ‡↔ Traitement complexe de médecine intensive chez l'enfant (procédure de base), 3431 à 3920 points de dépense
99.B7.4E ‡↔ Traitement complexe de médecine intensive chez l'enfant (procédure de base), 2353 à 2646 points de dépense	99.B7.4I ‡↔ Traitement complexe de médecine intensive chez l'enfant (procédure de base), 3921 à 4410 points de dépense
99.B7.4F ‡↔ Traitement complexe de médecine intensive chez l'enfant (procédure de base), 2647 à 2940 points de dépense	99.B7.4J ‡↔ Traitement complexe de médecine intensive chez l'enfant (procédure de base), 4411 à 4900 points de dépense
99.B7.4G ‡↔ Traitement complexe de médecine intensive chez l'enfant (procédure de base), 2941 à 3430 points de dépense	
99.B7.4H ‡↔ Traitement complexe de médecine intensive chez l'enfant (procédure de base), 3431 à 3920 points de dépense	
99.B7.4I ‡↔ Traitement complexe de médecine intensive chez l'enfant (procédure de base), 3921 à 4410 points de dépense	
99.B7.4J ‡↔ Traitement complexe de médecine intensive chez l'enfant (procédure de base), 4411 à 4900 points de dépense	

99.B7.5J ‡↔ Traitement complexe de médecine intensive chez le nouveau-né (procédure de base), 4411 à 4900 points de dépense	99.B8.1O ‡↔ Traitement complexe en U-IMC chez l'adulte, 19321 points de dépense et plus
99.B7.5K ‡↔ Traitement complexe de médecine intensive chez le nouveau-né (procédure de base), 4901 à 5880 points de dépense	99.B8.44 ‡↔ Traitement complexe en U-IMC chez l'enfant, 197 à 392 points de dépense
99.B7.5L ‡↔ Traitement complexe de médecine intensive chez le nouveau-né (procédure de base), 5881 à 6860 points de dépense	99.B8.45 ‡↔ Traitement complexe en U-IMC chez l'enfant, 393 à 588 points de dépense
99.B7.5M ‡↔ Traitement complexe de médecine intensive chez le nouveau-né (procédure de base), 6861 à 7840 points de dépense	99.B8.46 ‡↔ Traitement complexe en U-IMC chez l'enfant, 589 à 784 points de dépense
99.B7.5N ‡↔ Traitement complexe de médecine intensive chez le nouveau-né (procédure de base), 7841 à 9800 points de dépense	99.B8.47 ‡↔ Traitement complexe en U-IMC chez l'enfant, 785 à 980 points de dépense
99.B7.5O ‡↔ Traitement complexe de médecine intensive chez le nouveau-né (procédure de base), 9801 à 11760 points de dépense	99.B8.48 ‡↔ Traitement complexe en U-IMC chez l'enfant, 981 à 1176 points de dépense
99.B7.5P ‡↔ Traitement complexe de médecine intensive chez le nouveau-né (procédure de base), 11761 à 13720 points de dépense	99.B8.4A ‡↔ Traitement complexe en U-IMC chez l'enfant, 1177 à 1470 points de dépense
99.B7.5Q ‡↔ Traitement complexe de médecine intensive chez le nouveau-né (procédure de base), 13721 à 16660 points de dépense	99.B8.4B ‡↔ Traitement complexe en U-IMC chez l'enfant, 1471 à 1764 points de dépense
99.B7.5R ‡↔ Traitement complexe de médecine intensive chez le nouveau-né (procédure de base), 16661 à 19600 points de dépense	99.B8.4C ‡↔ Traitement complexe en U-IMC chez l'enfant, 1765 à 2058 points de dépense
99.B7.5S ‡↔ Traitement complexe de médecine intensive chez le nouveau-né (procédure de base), 19601 points de dépense et plus	99.B8.4D ‡↔ Traitement complexe en U-IMC chez l'enfant, 2059 à 2352 points de dépense
99.B8.13 ‡↔ Traitement complexe en U-IMC chez l'adulte, 185 à 360 points de dépense	99.B8.4E ‡↔ Traitement complexe en U-IMC chez l'enfant, 2353 à 2646 points de dépense
99.B8.14 ‡↔ Traitement complexe en U-IMC chez l'adulte, 361 à 552 points de dépense	99.B8.4F ‡↔ Traitement complexe en U-IMC chez l'enfant, 2647 à 2940 points de dépense
99.B8.15 ‡↔ Traitement complexe en U-IMC chez l'adulte, 553 à 828 points de dépense	99.B8.4G ‡↔ Traitement complexe en U-IMC chez l'enfant, 2941 à 3430 points de dépense
99.B8.16 ‡↔ Traitement complexe en U-IMC chez l'adulte, 829 à 1104 points de dépense	99.B8.4H ‡↔ Traitement complexe en U-IMC chez l'enfant, 3431 à 3920 points de dépense
99.B8.17 ‡↔ Traitement complexe en U-IMC chez l'adulte, 1105 à 1380 points de dépense	99.B8.4I ‡↔ Traitement complexe en U-IMC chez l'enfant, 3921 à 4410 points de dépense
99.B8.18 ‡↔ Traitement complexe en U-IMC chez l'adulte, 1381 à 1656 points de dépense	99.B8.4J ‡↔ Traitement complexe en U-IMC chez l'enfant, 4411 à 4900 points de dépense
99.B8.1A ‡↔ Traitement complexe en U-IMC chez l'adulte, 1657 à 1932 points de dépense	99.B8.4K ‡↔ Traitement complexe en U-IMC chez l'enfant, 4901 à 5880 points de dépense
99.B8.1B ‡↔ Traitement complexe en U-IMC chez l'adulte, 1933 à 2208 points de dépense	99.B8.4L ‡↔ Traitement complexe en U-IMC chez l'enfant, 5881 à 6860 points de dépense
99.B8.1C ‡↔ Traitement complexe en U-IMC chez l'adulte, 2209 à 2484 points de dépense	99.B8.4M ‡↔ Traitement complexe en U-IMC chez l'enfant, 6861 à 7840 points de dépense
99.B8.1D ‡↔ Traitement complexe en U-IMC chez l'adulte, 2485 à 2760 points de dépense	99.B8.4N ‡↔ Traitement complexe en U-IMC chez l'enfant, 7841 à 9800 points de dépense
99.B8.1E ‡↔ Traitement complexe en U-IMC chez l'adulte, 2761 à 3220 points de dépense	99.B8.4O ‡↔ Traitement complexe en U-IMC chez l'enfant, 9801 à 11760 points de dépense
99.B8.1F ‡↔ Traitement complexe en U-IMC chez l'adulte, 3221 à 3680 points de dépense	99.B8.4P ‡↔ Traitement complexe en U-IMC chez l'enfant, 11761 à 13720 points de dépense
99.B8.1G ‡↔ Traitement complexe en U-IMC chez l'adulte, 3681 à 4600 points de dépense	99.B8.4Q ‡↔ Traitement complexe en U-IMC chez l'enfant, 13721 à 16660 points de dépense
99.B8.1H ‡↔ Traitement complexe en U-IMC chez l'adulte, 4601 à 5520 points de dépense	99.B8.4R ‡↔ Traitement complexe en U-IMC chez l'enfant, 16661 à 19600 points de dépense
99.B8.1I ‡↔ Traitement complexe en U-IMC chez l'adulte, 5521 à 7360 points de dépense	99.B8.4S ‡↔ Traitement complexe en U-IMC chez l'enfant, 19601 points de dépense et plus
99.B8.1J ‡↔ Traitement complexe en U-IMC chez l'adulte, 7361 à 9200 points de dépense	99.B8.54 ‡↔ Traitement complexe en U-IMC chez le nouveau-né, 197 à 392 points de dépense
99.B8.1K ‡↔ Traitement complexe en U-IMC chez l'adulte, 9201 à 11040 points de dépense	99.B8.55 ‡↔ Traitement complexe en U-IMC chez le nouveau-né, 393 à 588 points de dépense
99.B8.1L ‡↔ Traitement complexe en U-IMC chez l'adulte, 11041 à 13800 points de dépense	99.B8.56 ‡↔ Traitement complexe en U-IMC chez le nouveau-né, 589 à 784 points de dépense
99.B8.1M ‡↔ Traitement complexe en U-IMC chez l'adulte, 13801 à 16560 points de dépense	99.B8.57 ‡↔ Traitement complexe en U-IMC chez le nouveau-né, 785 à 980 points de dépense
99.B8.1N ‡↔ Traitement complexe en U-IMC chez l'adulte, 16561 à 19320 points de dépense	99.B8.58 ‡↔ Traitement complexe en U-IMC chez le nouveau-né, 981 à 1176 points de dépense
	99.B8.5A ‡↔ Traitement complexe en U-IMC chez le nouveau-né, 1177 à 1470 points de dépense
	99.B8.5B ‡↔ Traitement complexe en U-IMC chez le nouveau-né, 1471 à 1764 points de dépense
	99.B8.5C ‡↔ Traitement complexe en U-IMC chez le nouveau-né, 1765 à 2058 points de dépense
	99.B8.5D ‡↔ Traitement complexe en U-IMC chez le nouveau-né, 2059 à 2352 points de dépense
	99.B8.5E ‡↔ Traitement complexe en U-IMC chez le nouveau-né, 2353 à 2646 points de dépense

99.B8.5F ‡↔ Traitement complexe en U-IMC chez le nouveau-né, 2647 à 2940 points de dépense	99.B8.5M ‡↔ Traitement complexe en U-IMC chez le nouveau-né, 6861 à 7840 points de dépense
99.B8.5G ‡↔ Traitement complexe en U-IMC chez le nouveau-né, 2941 à 3430 points de dépense	99.B8.5N ‡↔ Traitement complexe en U-IMC chez le nouveau-né, 7841 à 9800 points de dépense
99.B8.5H ‡↔ Traitement complexe en U-IMC chez le nouveau-né, 3431 à 3920 points de dépense	99.B8.5O ‡↔ Traitement complexe en U-IMC chez le nouveau-né, 9801 à 11760 points de dépense
99.B8.5I ‡↔ Traitement complexe en U-IMC chez le nouveau-né, 3921 à 4410 points de dépense	99.B8.5P ‡↔ Traitement complexe en U-IMC chez le nouveau-né, 11761 à 13720 points de dépense
99.B8.5J ‡↔ Traitement complexe en U-IMC chez le nouveau-né, 4411 à 4900 points de dépense	99.B8.5Q ‡↔ Traitement complexe en U-IMC chez le nouveau-né, 13721 à 16660 points de dépense
99.B8.5K ‡↔ Traitement complexe en U-IMC chez le nouveau-né, 4901 à 5880 points de dépense	99.B8.5R ‡↔ Traitement complexe en U-IMC chez le nouveau-né, 16661 à 19600 points de dépense
99.B8.5L ‡↔ Traitement complexe en U-IMC chez le nouveau-né, 5881 à 6860 points de dépense	99.B8.5S ‡↔ Traitement complexe en U-IMC chez le nouveau-né, 19601 points de dépense et plus

Procédure A97-7

93.8A.2A ‡↔ Traitement complexe de médecine palliative, 28 et plus de jours de traitement	93.8B.25 ‡↔ Soins palliatifs spécialisés avec prestation supplémentaire de traitements, 28 jours de traitement et plus
---	--

Procédure A97-8

99.C2.1D ‡↔ Traitement de soins infirmiers complexes chez les adultes, 51 à 55 points de dépense	99.C2.23 ‡↔ Traitement de soins infirmiers complexes chez les adultes, 901 à 1000 points de dépense
99.C2.1E ‡↔ Traitement de soins infirmiers complexes chez les adultes, 56 à 60 points de dépense	99.C2.24 ‡↔ Traitement de soins infirmiers complexes chez les adultes, 1001 à 1100 points de dépense
99.C2.1F ‡↔ Traitement de soins infirmiers complexes chez les adultes, 61 à 65 points de dépense	99.C2.25 ‡↔ Traitement de soins infirmiers complexes chez les adultes, 1101 à 1200 points de dépense
99.C2.1G ‡↔ Traitement de soins infirmiers complexes chez les adultes, 66 à 70 points de dépense	99.C2.26 ‡↔ Traitement de soins infirmiers complexes chez les adultes, 1201 à 1300 points de dépense
99.C2.1H ‡↔ Traitement de soins infirmiers complexes chez les adultes, 71 à 80 points de dépense	99.C2.27 ‡↔ Traitement de soins infirmiers complexes chez les adultes, 1301 à 1400 points de dépense
99.C2.1I ‡↔ Traitement de soins infirmiers complexes chez les adultes, 81 à 90 points de dépense	99.C2.28 ‡↔ Traitement de soins infirmiers complexes chez les adultes, 1401 à 1500 points de dépense
99.C2.1J ‡↔ Traitement de soins infirmiers complexes chez les adultes, 91 à 100 points de dépense	99.C2.2A ‡↔ Traitement de soins infirmiers complexes chez les adultes, 1501 à 1600 points de dépense
99.C2.1K ‡↔ Traitement de soins infirmiers complexes chez les adultes, 101 à 125 points de dépense	99.C2.2B ‡↔ Traitement de soins infirmiers complexes chez les adultes, 1601 à 1700 points de dépense
99.C2.1L ‡↔ Traitement de soins infirmiers complexes chez les adultes, 126 à 150 points de dépense	99.C2.2C ‡↔ Traitement de soins infirmiers complexes chez les adultes, 1701 à 1800 points de dépense
99.C2.1M ‡↔ Traitement de soins infirmiers complexes chez les adultes, 151 à 175 points de dépense	99.C2.2D ‡↔ Traitement de soins infirmiers complexes chez les adultes, 1801 à 1900 points de dépense
99.C2.1N ‡↔ Traitement de soins infirmiers complexes chez les adultes, 176 à 200 points de dépense	99.C2.2E ‡↔ Traitement de soins infirmiers complexes chez les adultes, 1901 à 2000 points de dépense
99.C2.1O ‡↔ Traitement de soins infirmiers complexes chez les adultes, 201 à 225 points de dépense	99.C2.2F ‡↔ Traitement de soins infirmiers complexes chez les adultes, 2001 à 2100 points de dépense
99.C2.1P ‡↔ Traitement de soins infirmiers complexes chez les adultes, 226 à 250 points de dépense	99.C2.2G ‡↔ Traitement de soins infirmiers complexes chez les adultes, 2101 à 2200 points de dépense
99.C2.1Q ‡↔ Traitement de soins infirmiers complexes chez les adultes, 251 à 275 points de dépense	99.C2.2H ‡↔ Traitement de soins infirmiers complexes chez les adultes, 2201 à 2300 points de dépense
99.C2.1R ‡↔ Traitement de soins infirmiers complexes chez les adultes, 276 à 300 points de dépense	99.C2.2I ‡↔ Traitement de soins infirmiers complexes chez les adultes, 2301 à 2400 points de dépense
99.C2.1S ‡↔ Traitement de soins infirmiers complexes chez les adultes, 301 à 350 points de dépense	99.C2.2J ‡↔ Traitement de soins infirmiers complexes chez les adultes, 2401 à 2500 points de dépense
99.C2.1T ‡↔ Traitement de soins infirmiers complexes chez les adultes, 351 à 400 points de dépense	99.C2.2K ‡↔ Traitement de soins infirmiers complexes chez les adultes, 2501 points de dépense et plus
99.C2.1U ‡↔ Traitement de soins infirmiers complexes chez les adultes, 401 à 450 points de dépense	99.C3.1D ‡↔ Traitement de soins infirmiers complexes chez les enfants et les adolescents, 51 à 55 points de dépense
99.C2.1V ‡↔ Traitement de soins infirmiers complexes chez les adultes, 451 à 500 points de dépense	99.C3.1E ‡↔ Traitement de soins infirmiers complexes chez les enfants et les adolescents, 56 à 60 points de dépense
99.C2.1W ‡↔ Traitement de soins infirmiers complexes chez les adultes, 501 à 600 points de dépense	99.C3.1F ‡↔ Traitement de soins infirmiers complexes chez les enfants et les adolescents, 61 à 65 points de dépense
99.C2.1Y ‡↔ Traitement de soins infirmiers complexes chez les adultes, 601 à 700 points de dépense	99.C3.1G ‡↔ Traitement de soins infirmiers complexes chez les enfants et les adolescents, 66 à 70 points de dépense
99.C2.21 ‡↔ Traitement de soins infirmiers complexes chez les adultes, 701 à 800 points de dépense	
99.C2.22 ‡↔ Traitement de soins infirmiers complexes chez les adultes, 801 à 900 points de dépense	

99.C5.2B ‡↔ Traitement de soins infirmiers complexes chez les prématurés, les nouveau-nés et les nourrissons, 1601 à 1700 points de dépense	99.C5.2E ‡↔ Traitement de soins infirmiers complexes chez les prématurés, les nouveau-nés et les nourrissons, 1901 à 2000 points de dépense
99.C5.2C ‡↔ Traitement de soins infirmiers complexes chez les prématurés, les nouveau-nés et les nourrissons, 1701 à 1800 points de dépense	99.C5.2F ‡↔ Traitement de soins infirmiers complexes chez les prématurés, les nouveau-nés et les nourrissons, 2001 à 2100 points de dépense
99.C5.2D ‡↔ Traitement de soins infirmiers complexes chez les prématurés, les nouveau-nés et les nourrissons, 1801 à 1900 points de dépense	99.C5.2G ‡↔ Traitement de soins infirmiers complexes chez les prématurés, les nouveau-nés et les nourrissons, 2101 points de dépense et plus

Procédure A97-9

99.B8.44 ‡↔ Traitement complexe en U-IMC chez l'enfant, 197 à 392 points de dépense	99.B8.54 ‡↔ Traitement complexe en U-IMC chez le nouveau-né, 197 à 392 points de dépense
---	--

ADRG B61

Paraplégie/tétraplégie ou lésions de la moelle épinière avec intervention opératoire

OR-Procédure et au moins un diagnostic dans le tableau B61-1 et pas [(Traumatisme multiple ou Traitement complexe de soins intensifs > 980/1104 points de dépense) et Procédures opératoires complexes] et pas [définition du DRG de base (A46)]

DRG B61A

Paraplégie/tétraplégie ou lésions de la moelle épinière, avec procédure opératoire complexe en plusieurs temps ou traitement complexe de soins intensifs > 392/552 points ou CC les plus sévères

Procédures opératoires complexes en plusieurs temps ou Traitement complexe de soins intensifs > 392/552 points de dépense ou PCCL > 5

DRG B61B

Paraplégie/tétraplégie ou lésions de la moelle épinière, avec procédure opératoire particulière en quatre temps ou situation complexe ou traitement complexe de soins intensifs ou traitement complexe en unité de soins intermédiaires > 196/119 points ou CC les plus sévères

Au moins une procédure dans le tableau B61-2 ou procédure dans le tableau B61-3 ou au moins deux procédures dans le tableau B61-4 ou au moins une procédure dans le tableau B61-5 ou Procédures opératoires particulières en quatre temps ou PCCL > 4

DRG B61C

Paraplégie/tétraplégie ou lésions de la moelle épinière avec procédure opératoire complexe ou traitement sous vide ou procédure opératoire particulière en plusieurs temps ou situation coûteuse ou traitement de soins infirmiers complexes à partir de 51 points

Procédures opératoires complexes ou Traitement sous vide ou Procédures opératoires particulières en plusieurs temps ou procédure dans le tableau B61-6 ou procédure dans le tableau B61-7

DRG B61D

Paraplégie/tétraplégie ou lésions de la moelle épinière avec procédure particulière ou de complication

Procédures opératoires particulières ou Procédures de complication

DRG B61E

Paraplégie/tétraplégie ou lésions de la moelle épinière avec intervention opératoire

Diagnostic B61-1

G82.00	Paraparésie et paraplégie flasque: Paraplégie complète aiguë d'origine non traumatique	G82.12	Paraparésie et paraplégie spastique: Paraplégie complète chronique
G82.01	Paraparésie et paraplégie flasque: Paraplégie incomplète aiguë d'origine non traumatique	G82.13	Paraparésie et paraplégie spastique: Paraplégie incomplète chronique
G82.02	Paraparésie et paraplégie flasque: Paraplégie complète chronique	G82.20	Paraparésie et paraplégie, sans précision: Paraplégie complète aiguë d'origine non traumatique
G82.03	Paraparésie et paraplégie flasque: Paraplégie incomplète chronique	G82.21	Paraparésie et paraplégie, sans précision: Paraplégie incomplète aiguë d'origine non traumatique
G82.10	Paraparésie et paraplégie spastique: Paraplégie complète aiguë d'origine non traumatique	G82.22	Paraparésie et paraplégie, sans précision: Paraplégie complète chronique
G82.11	Paraparésie et paraplégie spastique: Paraplégie incomplète aiguë d'origine non traumatique	G82.23	Paraparésie et paraplégie, sans précision: Paraplégie incomplète chronique

G82.30	Tétraparésie et tétraplégie flasque: Paraplégie complète aiguë d'origine non traumatique	P11.59	Lésion du rachis et de la moelle épinière due à un traumatisme obstétrical: Non précisé
G82.31	Tétraparésie et tétraplégie flasque: Paraplégie incomplète aiguë d'origine non traumatique	S14.0	Contusion et œdème de la moelle cervicale
G82.32	Tétraparésie et tétraplégie flasque: Paraplégie complète chronique	S14.10	Lésion de la moelle cervicale, SAI
G82.33	Tétraparésie et tétraplégie flasque: Paraplégie incomplète chronique	S14.11	Lésion transversale complète de la moelle cervicale
G82.40	Tétraparésie et tétraplégie spastique: Paraplégie complète aiguë d'origine non traumatique	S14.12	Lésion centrale de la moelle cervicale (lésion transversale incomplète)
G82.41	Tétraparésie et tétraplégie spastique: Paraplégie incomplète aiguë d'origine non traumatique	S14.13	Autres lésions transversales incomplètes de la moelle cervicale
G82.42	Tétraparésie et tétraplégie spastique: Paraplégie complète chronique	S24.0	Contusion et œdème de la moelle dorsale
G82.43	Tétraparésie et tétraplégie spastique: Paraplégie incomplète chronique	S24.10	Lésion médullaire dorsale sans autre précision
G82.50	Tétraparésie et tétraplégie, sans précision: Paraplégie complète aiguë d'origine non traumatique	S24.11	Lésion transversale complète de la moelle dorsale
G82.51	Tétraparésie et tétraplégie, sans précision: Paraplégie incomplète aiguë d'origine non traumatique	S24.12	Lésion centrale de la moelle dorsale (lésion transversale incomplète)
G82.52	Tétraparésie et tétraplégie, sans précision: Paraplégie complète chronique	S34.0	Contusion et œdème de la moelle lombaire [Conus medullaris]
G82.53	Tétraparésie et tétraplégie, sans précision: Paraplégie incomplète chronique	S34.10	Lésion transversale complète de la moelle lombaire
G95.82	Trouble des fonctions vésicales du à un choc rachidien	S34.11	Lésion transversale incomplète de la moelle lombaire
G95.83	Spasticité d'origine rachidienne des muscles striés	S34.18	Autre lésion de la moelle lombaire
G95.85	Douleur de désafférentation liée à une lésion de la moelle épinière	S34.30	Syndrome traumatique complet de la queue de cheval
P11.50	Lésion du rachis et de la moelle épinière due à un traumatisme obstétrical: Avec paraplégie aiguë	S34.31	Syndrome traumatique incomplet de la queue de cheval
		S34.38	Lésion autre et non précisée de la queue de cheval
		T06.0	Lésions traumatiques du cerveau et des nerfs crâniens avec lésions traumatiques des nerfs et de la moelle épinière au niveau du cou
		T06.1	Lésions traumatiques des nerfs et de la moelle épinière de plusieurs autres parties du corps
		T09.3	Lésion traumatique de la moelle épinière, niveau non précisé

Procédure B61-2

99.B7.12 †↔	Traitement complexe de médecine intensive, 120 à 184 points de dépense	99.B7.4E †↔	Traitement complexe de médecine intensive chez l'enfant (procédure de base), 2353 à 2646 points de dépense
99.B7.13 †↔	Traitement complexe de médecine intensive, 185 à 360 points de dépense	99.B7.4F †↔	Traitement complexe de médecine intensive chez l'enfant (procédure de base), 2647 à 2940 points de dépense
99.B7.14 †↔	Traitement complexe de médecine intensive, 361 à 552 points de dépense	99.B7.4G †↔	Traitement complexe de médecine intensive chez l'enfant (procédure de base), 2941 à 3430 points de dépense
99.B7.44 †↔	Traitement complexe de médecine intensive chez l'enfant (procédure de base), 197 à 392 points de dépense	99.B7.4H †↔	Traitement complexe de médecine intensive chez l'enfant (procédure de base), 3431 à 3920 points de dépense
99.B7.45 †↔	Traitement complexe de médecine intensive chez l'enfant (procédure de base), 393 à 588 points de dépense	99.B7.4I †↔	Traitement complexe de médecine intensive chez l'enfant (procédure de base), 3921 à 4410 points de dépense
99.B7.46 †↔	Traitement complexe de médecine intensive chez l'enfant (procédure de base), 589 à 784 points de dépense	99.B7.4J †↔	Traitement complexe de médecine intensive chez l'enfant (procédure de base), 4411 à 4900 points de dépense
99.B7.47 †↔	Traitement complexe de médecine intensive chez l'enfant (procédure de base), 785 à 980 points de dépense	99.B7.4K †↔	Traitement complexe de médecine intensive chez l'enfant (procédure de base), 4901 à 5880 points de dépense
99.B7.48 †↔	Traitement complexe de médecine intensive chez l'enfant (procédure de base), 981 à 1176 points de dépense	99.B7.4L †↔	Traitement complexe de médecine intensive chez l'enfant (procédure de base), 5881 à 6860 points de dépense
99.B7.4A †↔	Traitement complexe de médecine intensive chez l'enfant (procédure de base), 1177 à 1470 points de dépense	99.B7.4M †↔	Traitement complexe de médecine intensive chez l'enfant (procédure de base), 6861 à 7840 points de dépense
99.B7.4B †↔	Traitement complexe de médecine intensive chez l'enfant (procédure de base), 1471 à 1764 points de dépense	99.B7.4N †↔	Traitement complexe de médecine intensive chez l'enfant (procédure de base), 7841 à 9800 points de dépense
99.B7.4C †↔	Traitement complexe de médecine intensive chez l'enfant (procédure de base), 1765 à 2058 points de dépense	99.B7.4O †↔	Traitement complexe de médecine intensive chez l'enfant (procédure de base), 9801 à 11760 points de dépense
99.B7.4D †↔	Traitement complexe de médecine intensive chez l'enfant (procédure de base), 2059 à 2352 points de dépense		

99.B7.4P †↔	Traitement complexe de médecine intensive chez l'enfant (procédure de base), 11761 à 13720 points de dépense	99.B7.5O †↔	Traitement complexe de médecine intensive chez le nouveau-né (procédure de base), 9801 à 11760 points de dépense
99.B7.4Q †↔	Traitement complexe de médecine intensive chez l'enfant (procédure de base), 13721 à 16660 points de dépense	99.B7.5P †↔	Traitement complexe de médecine intensive chez le nouveau-né (procédure de base), 11761 à 13720 points de dépense
99.B7.4R †↔	Traitement complexe de médecine intensive chez l'enfant (procédure de base), 16661 à 19600 points de dépense	99.B7.5Q †↔	Traitement complexe de médecine intensive chez le nouveau-né (procédure de base), 13721 à 16660 points de dépense
99.B7.4S †↔	Traitement complexe de médecine intensive chez l'enfant (procédure de base), 19601 points de dépense et plus	99.B7.5R †↔	Traitement complexe de médecine intensive chez le nouveau-né (procédure de base), 16661 à 19600 points de dépense
99.B7.54 †↔	Traitement complexe de médecine intensive chez le nouveau-né (procédure de base), 197 à 392 points de dépense	99.B7.5S †↔	Traitement complexe de médecine intensive chez le nouveau-né (procédure de base), 19601 points de dépense et plus
99.B7.55 †↔	Traitement complexe de médecine intensive chez le nouveau-né (procédure de base), 393 à 588 points de dépense	99.B8.12 †↔	Traitement complexe en U-IMC chez l'adulte, 120 à 184 points de dépense
99.B7.56 †↔	Traitement complexe de médecine intensive chez le nouveau-né (procédure de base), 589 à 784 points de dépense	99.B8.13 †↔	Traitement complexe en U-IMC chez l'adulte, 185 à 360 points de dépense
99.B7.57 †↔	Traitement complexe de médecine intensive chez le nouveau-né (procédure de base), 785 à 980 points de dépense	99.B8.14 †↔	Traitement complexe en U-IMC chez l'adulte, 361 à 552 points de dépense
99.B7.58 †↔	Traitement complexe de médecine intensive chez le nouveau-né (procédure de base), 981 à 1176 points de dépense	99.B8.44 †↔	Traitement complexe en U-IMC chez l'enfant, 197 à 392 points de dépense
99.B7.5A †↔	Traitement complexe de médecine intensive chez le nouveau-né (procédure de base), 1177 à 1470 points de dépense	99.B8.45 †↔	Traitement complexe en U-IMC chez l'enfant, 393 à 588 points de dépense
99.B7.5B †↔	Traitement complexe de médecine intensive chez le nouveau-né (procédure de base), 1471 à 1764 points de dépense	99.B8.46 †↔	Traitement complexe en U-IMC chez l'enfant, 589 à 784 points de dépense
99.B7.5C †↔	Traitement complexe de médecine intensive chez le nouveau-né (procédure de base), 1765 à 2058 points de dépense	99.B8.47 †↔	Traitement complexe en U-IMC chez l'enfant, 785 à 980 points de dépense
99.B7.5D †↔	Traitement complexe de médecine intensive chez le nouveau-né (procédure de base), 2059 à 2352 points de dépense	99.B8.48 †↔	Traitement complexe en U-IMC chez l'enfant, 981 à 1176 points de dépense
99.B7.5E †↔	Traitement complexe de médecine intensive chez le nouveau-né (procédure de base), 2353 à 2646 points de dépense	99.B8.4A †↔	Traitement complexe en U-IMC chez l'enfant, 1177 à 1470 points de dépense
99.B7.5F †↔	Traitement complexe de médecine intensive chez le nouveau-né (procédure de base), 2647 à 2940 points de dépense	99.B8.4B †↔	Traitement complexe en U-IMC chez l'enfant, 1471 à 1764 points de dépense
99.B7.5G †↔	Traitement complexe de médecine intensive chez le nouveau-né (procédure de base), 2941 à 3430 points de dépense	99.B8.4C †↔	Traitement complexe en U-IMC chez l'enfant, 1765 à 2058 points de dépense
99.B7.5H †↔	Traitement complexe de médecine intensive chez le nouveau-né (procédure de base), 3431 à 3920 points de dépense	99.B8.4D †↔	Traitement complexe en U-IMC chez l'enfant, 2059 à 2352 points de dépense
99.B7.5I †↔	Traitement complexe de médecine intensive chez le nouveau-né (procédure de base), 3921 à 4410 points de dépense	99.B8.4E †↔	Traitement complexe en U-IMC chez l'enfant, 2353 à 2646 points de dépense
99.B7.5J †↔	Traitement complexe de médecine intensive chez le nouveau-né (procédure de base), 4411 à 4900 points de dépense	99.B8.4F †↔	Traitement complexe en U-IMC chez l'enfant, 2647 à 2940 points de dépense
99.B7.5K †↔	Traitement complexe de médecine intensive chez le nouveau-né (procédure de base), 4901 à 5880 points de dépense	99.B8.4G †↔	Traitement complexe en U-IMC chez l'enfant, 2941 à 3430 points de dépense
99.B7.5L †↔	Traitement complexe de médecine intensive chez le nouveau-né (procédure de base), 5881 à 6860 points de dépense	99.B8.4H †↔	Traitement complexe en U-IMC chez l'enfant, 3431 à 3920 points de dépense
99.B7.5M †↔	Traitement complexe de médecine intensive chez le nouveau-né (procédure de base), 6861 à 7840 points de dépense	99.B8.4I †↔	Traitement complexe en U-IMC chez l'enfant, 3921 à 4410 points de dépense
99.B7.5N †↔	Traitement complexe de médecine intensive chez le nouveau-né (procédure de base), 7841 à 9800 points de dépense	99.B8.4J †↔	Traitement complexe en U-IMC chez l'enfant, 4411 à 4900 points de dépense
		99.B8.4K †↔	Traitement complexe en U-IMC chez l'enfant, 4901 à 5880 points de dépense
		99.B8.4L †↔	Traitement complexe en U-IMC chez l'enfant, 5881 à 6860 points de dépense
		99.B8.4M †↔	Traitement complexe en U-IMC chez l'enfant, 6861 à 7840 points de dépense
		99.B8.4N †↔	Traitement complexe en U-IMC chez l'enfant, 7841 à 9800 points de dépense
		99.B8.4O †↔	Traitement complexe en U-IMC chez l'enfant, 9801 à 11760 points de dépense
		99.B8.4P †↔	Traitement complexe en U-IMC chez l'enfant, 11761 à 13720 points de dépense
		99.B8.4Q †↔	Traitement complexe en U-IMC chez l'enfant, 13721 à 16660 points de dépense
		99.B8.4R †↔	Traitement complexe en U-IMC chez l'enfant, 16661 à 19600 points de dépense
		99.B8.4S †↔	Traitement complexe en U-IMC chez l'enfant, 19601 points de dépense et plus
		99.B8.54 †↔	Traitement complexe en U-IMC chez le nouveau-né, 197 à 392 points de dépense

99.B8.55 ‡↔	Traitement complexe en U-IMC chez le nouveau-né, 393 à 588 points de dépense	99.B8.5I ‡↔	Traitement complexe en U-IMC chez le nouveau-né, 3921 à 4410 points de dépense
99.B8.56 ‡↔	Traitement complexe en U-IMC chez le nouveau-né, 589 à 784 points de dépense	99.B8.5J ‡↔	Traitement complexe en U-IMC chez le nouveau-né, 4411 à 4900 points de dépense
99.B8.57 ‡↔	Traitement complexe en U-IMC chez le nouveau-né, 785 à 980 points de dépense	99.B8.5K ‡↔	Traitement complexe en U-IMC chez le nouveau-né, 4901 à 5880 points de dépense
99.B8.58 ‡↔	Traitement complexe en U-IMC chez le nouveau-né, 981 à 1176 points de dépense	99.B8.5L ‡↔	Traitement complexe en U-IMC chez le nouveau-né, 5881 à 6860 points de dépense
99.B8.5A ‡↔	Traitement complexe en U-IMC chez le nouveau-né, 1177 à 1470 points de dépense	99.B8.5M ‡↔	Traitement complexe en U-IMC chez le nouveau-né, 6861 à 7840 points de dépense
99.B8.5B ‡↔	Traitement complexe en U-IMC chez le nouveau-né, 1471 à 1764 points de dépense	99.B8.5N ‡↔	Traitement complexe en U-IMC chez le nouveau-né, 7841 à 9800 points de dépense
99.B8.5C ‡↔	Traitement complexe en U-IMC chez le nouveau-né, 1765 à 2058 points de dépense	99.B8.5O ‡↔	Traitement complexe en U-IMC chez le nouveau-né, 9801 à 11760 points de dépense
99.B8.5D ‡↔	Traitement complexe en U-IMC chez le nouveau-né, 2059 à 2352 points de dépense	99.B8.5P ‡↔	Traitement complexe en U-IMC chez le nouveau-né, 11761 à 13720 points de dépense
99.B8.5E ‡↔	Traitement complexe en U-IMC chez le nouveau-né, 2353 à 2646 points de dépense	99.B8.5Q ‡↔	Traitement complexe en U-IMC chez le nouveau-né, 13721 à 16660 points de dépense
99.B8.5F ‡↔	Traitement complexe en U-IMC chez le nouveau-né, 2647 à 2940 points de dépense	99.B8.5R ‡↔	Traitement complexe en U-IMC chez le nouveau-né, 16661 à 19600 points de dépense
99.B8.5G ‡↔	Traitement complexe en U-IMC chez le nouveau-né, 2941 à 3430 points de dépense	99.B8.5S ‡↔	Traitement complexe en U-IMC chez le nouveau-né, 19601 points de dépense et plus
99.B8.5H ‡↔	Traitement complexe en U-IMC chez le nouveau-né, 3431 à 3920 points de dépense		

Procédure B61-3

99.B6.26 ‡↔	Traitement complexe de la main, d'au moins 7 à 13 jours de traitement	99.B6.28 ‡↔	Traitement complexe de la main, 21 et plus de jours de traitement
99.B6.27 ‡↔	Traitement complexe de la main, d'au moins 14 à 20 jours de traitement		

Procédure B61-4

7A.71.11 ↔	Fusion de vertèbres avec stabilisation de la colonne vertébrale, abord dorsal et dorsolatéral, 1 segment	7A.71.24 ↔	Fusion de vertèbres avec stabilisation de la colonne vertébrale, abord ventral, 4 segments
7A.71.12 ↔	Fusion de vertèbres avec stabilisation de la colonne vertébrale, abord dorsal et dorsolatéral, 2 segments	7A.71.25 ↔	Fusion de vertèbres avec stabilisation de la colonne vertébrale, abord ventral, 5 segments
7A.71.13 ↔	Fusion de vertèbres avec stabilisation de la colonne vertébrale, abord dorsal et dorsolatéral, 3 segments	7A.71.26 ↔	Fusion de vertèbres avec stabilisation de la colonne vertébrale, abord ventral, 6 segments
7A.71.14 ↔	Fusion de vertèbres avec stabilisation de la colonne vertébrale, abord dorsal et dorsolatéral, 4 segments	7A.71.27 ↔	Fusion de vertèbres avec stabilisation de la colonne vertébrale, abord ventral, 7 segments
7A.71.15 ↔	Fusion de vertèbres avec stabilisation de la colonne vertébrale, abord dorsal et dorsolatéral, 5 segments	7A.71.28 ↔	Fusion de vertèbres avec stabilisation de la colonne vertébrale, abord ventral, 8 segments
7A.71.16 ↔	Fusion de vertèbres avec stabilisation de la colonne vertébrale, abord dorsal et dorsolatéral, 6 segments	7A.71.2A ↔	Fusion de vertèbres avec stabilisation de la colonne vertébrale, abord ventral, 9 segments
7A.71.17 ↔	Fusion de vertèbres avec stabilisation de la colonne vertébrale, abord dorsal et dorsolatéral, 7 segments	7A.71.2B ↔	Fusion de vertèbres avec stabilisation de la colonne vertébrale, abord ventral, 10 segments
7A.71.18 ↔	Fusion de vertèbres avec stabilisation de la colonne vertébrale, abord dorsal et dorsolatéral, 8 segments	7A.71.2C ↔	Fusion de vertèbres avec stabilisation de la colonne vertébrale, abord ventral, 11 segments
7A.71.1A ↔	Fusion de vertèbres avec stabilisation de la colonne vertébrale, abord dorsal et dorsolatéral, 9 segments	7A.71.2D ↔	Fusion de vertèbres avec stabilisation de la colonne vertébrale, abord ventral, 12 segments
7A.71.1B ↔	Fusion de vertèbres avec stabilisation de la colonne vertébrale, abord dorsal et dorsolatéral, 10 segments	7A.71.2E ↔	Fusion de vertèbres avec stabilisation de la colonne vertébrale, abord ventral, 13 segments
7A.71.1C ↔	Fusion de vertèbres avec stabilisation de la colonne vertébrale, abord dorsal et dorsolatéral, 11 segments	7A.71.2F ↔	Fusion de vertèbres avec stabilisation de la colonne vertébrale, abord ventral, 14 segments et plus
7A.71.1D ↔	Fusion de vertèbres avec stabilisation de la colonne vertébrale, abord dorsal et dorsolatéral, 12 segments	7A.72.11 ↔	Stabilisation dynamique de la colonne vertébrale, abord dorsal et dorsolatéral, 1 segment
7A.71.1E ↔	Fusion de vertèbres avec stabilisation de la colonne vertébrale, abord dorsal et dorsolatéral, 13 segments	7A.72.12 ↔	Stabilisation dynamique de la colonne vertébrale, abord dorsal et dorsolatéral, 2 segments
7A.71.1F ↔	Fusion de vertèbres avec stabilisation de la colonne vertébrale, abord dorsal et dorsolatéral, 14 segments et plus	7A.72.13 ↔	Stabilisation dynamique de la colonne vertébrale, abord dorsal et dorsolatéral, 3 segments
7A.71.21 ↔	Fusion de vertèbres avec stabilisation de la colonne vertébrale, abord ventral, 1 segment	7A.72.14 ↔	Stabilisation dynamique de la colonne vertébrale, abord dorsal et dorsolatéral, 4 segments
7A.71.22 ↔	Fusion de vertèbres avec stabilisation de la colonne vertébrale, abord ventral, 2 segments	7A.72.15 ↔	Stabilisation dynamique de la colonne vertébrale, abord dorsal et dorsolatéral, 5 segments
7A.71.23 ↔	Fusion de vertèbres avec stabilisation de la colonne vertébrale, abord ventral, 3 segments	7A.72.16 ↔	Stabilisation dynamique de la colonne vertébrale, abord dorsal et dorsolatéral, 6 segments

- 7A.74.18 ↔ Fusion de vertèbres pour correction de position, abord dorsal et dorsolatéral, 8 segments
- 7A.74.1A ↔ Fusion de vertèbres pour correction de position, abord dorsal et dorsolatéral, 9 segments
- 7A.74.1B ↔ Fusion de vertèbres pour correction de position, abord dorsal et dorsolatéral, 10 segments
- 7A.74.1C ↔ Fusion de vertèbres pour correction de position, abord dorsal et dorsolatéral, 11 segments
- 7A.74.1D ↔ Fusion de vertèbres pour correction de position, abord dorsal et dorsolatéral, 12 segments
- 7A.74.1E ↔ Fusion de vertèbres pour correction de position, abord dorsal et dorsolatéral, 13 segments
- 7A.74.1F ↔ Fusion de vertèbres pour correction de position, abord dorsal et dorsolatéral, 14 segments et plus
- 7A.74.21 ↔ Fusion de vertèbres pour correction de position, abord ventral, 1 segment
- 7A.74.22 ↔ Fusion de vertèbres pour correction de position, abord ventral, 2 segments
- 7A.74.23 ↔ Fusion de vertèbres pour correction de position, abord ventral, 3 segments
- 7A.74.24 ↔ Fusion de vertèbres pour correction de position, abord ventral, 4 segments
- 7A.74.25 ↔ Fusion de vertèbres pour correction de position, abord ventral, 5 segments
- 7A.74.26 ↔ Fusion de vertèbres pour correction de position, abord ventral, 6 segments
- 7A.74.27 ↔ Fusion de vertèbres pour correction de position, abord ventral, 7 segments
- 7A.74.28 ↔ Fusion de vertèbres pour correction de position, abord ventral, 8 segments
- 7A.74.2A ↔ Fusion de vertèbres pour correction de position, abord ventral, 9 segments
- 7A.74.2B ↔ Fusion de vertèbres pour correction de position, abord ventral, 10 segments
- 7A.74.2C ↔ Fusion de vertèbres pour correction de position, abord ventral, 11 segments
- 7A.74.2D ↔ Fusion de vertèbres pour correction de position, abord ventral, 12 segments
- 7A.74.2E ↔ Fusion de vertèbres pour correction de position, abord ventral, 13 segments
- 7A.74.2F ↔ Fusion de vertèbres pour correction de position, abord ventral, 14 segments et plus

Procédure B61-5

- 7A.71.13 ↔ Fusion de vertèbres avec stabilisation de la colonne vertébrale, abord dorsal et dorsolatéral, 3 segments
- 7A.71.14 ↔ Fusion de vertèbres avec stabilisation de la colonne vertébrale, abord dorsal et dorsolatéral, 4 segments
- 7A.71.15 ↔ Fusion de vertèbres avec stabilisation de la colonne vertébrale, abord dorsal et dorsolatéral, 5 segments
- 7A.71.16 ↔ Fusion de vertèbres avec stabilisation de la colonne vertébrale, abord dorsal et dorsolatéral, 6 segments
- 7A.71.26 ↔ Fusion de vertèbres avec stabilisation de la colonne vertébrale, abord ventral, 6 segments
- 7A.72.13 ↔ Stabilisation dynamique de la colonne vertébrale, abord dorsal et dorsolatéral, 3 segments
- 7A.72.14 ↔ Stabilisation dynamique de la colonne vertébrale, abord dorsal et dorsolatéral, 4 segments
- 7A.72.15 ↔ Stabilisation dynamique de la colonne vertébrale, abord dorsal et dorsolatéral, 5 segments
- 7A.72.16 ↔ Stabilisation dynamique de la colonne vertébrale, abord dorsal et dorsolatéral, 6 segments
- 7A.72.23 ↔ Stabilisation dynamique de la colonne vertébrale, abord ventral, 3 segments
- 7A.72.24 ↔ Stabilisation dynamique de la colonne vertébrale, abord ventral, 4 segments
- 7A.72.25 ↔ Stabilisation dynamique de la colonne vertébrale, abord ventral, 5 segments
- 7A.72.26 ↔ Stabilisation dynamique de la colonne vertébrale, abord ventral, 6 segments
- 7A.74.13 ↔ Fusion de vertèbres pour correction de position, abord dorsal et dorsolatéral, 3 segments
- 7A.74.14 ↔ Fusion de vertèbres pour correction de position, abord dorsal et dorsolatéral, 4 segments
- 7A.74.15 ↔ Fusion de vertèbres pour correction de position, abord dorsal et dorsolatéral, 5 segments
- 7A.74.16 ↔ Fusion de vertèbres pour correction de position, abord dorsal et dorsolatéral, 6 segments
- 7A.74.23 ↔ Fusion de vertèbres pour correction de position, abord ventral, 3 segments
- 7A.74.24 ↔ Fusion de vertèbres pour correction de position, abord ventral, 4 segments
- 7A.74.25 ↔ Fusion de vertèbres pour correction de position, abord ventral, 5 segments
- 7A.74.26 ↔ Fusion de vertèbres pour correction de position, abord ventral, 6 segments

Procédure B61-6

- 99.C2.1D †↔ Traitement de soins infirmiers complexes chez les adultes, 51 à 55 points de dépense
- 99.C2.1E †↔ Traitement de soins infirmiers complexes chez les adultes, 56 à 60 points de dépense
- 99.C2.1F †↔ Traitement de soins infirmiers complexes chez les adultes, 61 à 65 points de dépense
- 99.C2.1G †↔ Traitement de soins infirmiers complexes chez les adultes, 66 à 70 points de dépense
- 99.C2.1H †↔ Traitement de soins infirmiers complexes chez les adultes, 71 à 80 points de dépense
- 99.C2.1I †↔ Traitement de soins infirmiers complexes chez les adultes, 81 à 90 points de dépense
- 99.C2.1J †↔ Traitement de soins infirmiers complexes chez les adultes, 91 à 100 points de dépense
- 99.C2.1K †↔ Traitement de soins infirmiers complexes chez les adultes, 101 à 125 points de dépense
- 99.C2.1L †↔ Traitement de soins infirmiers complexes chez les adultes, 126 à 150 points de dépense
- 99.C2.1M †↔ Traitement de soins infirmiers complexes chez les adultes, 151 à 175 points de dépense
- 99.C2.1N †↔ Traitement de soins infirmiers complexes chez les adultes, 176 à 200 points de dépense
- 99.C2.1O †↔ Traitement de soins infirmiers complexes chez les adultes, 201 à 225 points de dépense
- 99.C2.1P †↔ Traitement de soins infirmiers complexes chez les adultes, 226 à 250 points de dépense
- 99.C2.1Q †↔ Traitement de soins infirmiers complexes chez les adultes, 251 à 275 points de dépense
- 99.C2.1R †↔ Traitement de soins infirmiers complexes chez les adultes, 276 à 300 points de dépense
- 99.C2.1S †↔ Traitement de soins infirmiers complexes chez les adultes, 301 à 350 points de dépense
- 99.C2.1T †↔ Traitement de soins infirmiers complexes chez les adultes, 351 à 400 points de dépense
- 99.C2.1U †↔ Traitement de soins infirmiers complexes chez les adultes, 401 à 450 points de dépense

99.C5.1P ‡↔	Traitement de soins infirmiers complexes chez les prématurés, les nouveau-nés et les nourrissons, 226 à 250 points de dépense	99.C5.24 ‡↔	Traitement de soins infirmiers complexes chez les prématurés, les nouveau-nés et les nourrissons, 1001 à 1100 points de dépense
99.C5.1Q ‡↔	Traitement de soins infirmiers complexes chez les prématurés, les nouveau-nés et les nourrissons, 251 à 275 points de dépense	99.C5.25 ‡↔	Traitement de soins infirmiers complexes chez les prématurés, les nouveau-nés et les nourrissons, 1101 à 1200 points de dépense
99.C5.1R ‡↔	Traitement de soins infirmiers complexes chez les prématurés, les nouveau-nés et les nourrissons, 276 à 300 points de dépense	99.C5.26 ‡↔	Traitement de soins infirmiers complexes chez les prématurés, les nouveau-nés et les nourrissons, 1201 à 1300 points de dépense
99.C5.1S ‡↔	Traitement de soins infirmiers complexes chez les prématurés, les nouveau-nés et les nourrissons, 301 à 350 points de dépense	99.C5.27 ‡↔	Traitement de soins infirmiers complexes chez les prématurés, les nouveau-nés et les nourrissons, 1301 à 1400 points de dépense
99.C5.1T ‡↔	Traitement de soins infirmiers complexes chez les prématurés, les nouveau-nés et les nourrissons, 351 à 400 points de dépense	99.C5.28 ‡↔	Traitement de soins infirmiers complexes chez les prématurés, les nouveau-nés et les nourrissons, 1401 à 1500 points de dépense
99.C5.1U ‡↔	Traitement de soins infirmiers complexes chez les prématurés, les nouveau-nés et les nourrissons, 401 à 450 points de dépense	99.C5.2A ‡↔	Traitement de soins infirmiers complexes chez les prématurés, les nouveau-nés et les nourrissons, 1501 à 1600 points de dépense
99.C5.1V ‡↔	Traitement de soins infirmiers complexes chez les prématurés, les nouveau-nés et les nourrissons, 451 à 500 points de dépense	99.C5.2B ‡↔	Traitement de soins infirmiers complexes chez les prématurés, les nouveau-nés et les nourrissons, 1601 à 1700 points de dépense
99.C5.1W ‡↔	Traitement de soins infirmiers complexes chez les prématurés, les nouveau-nés et les nourrissons, 501 à 600 points de dépense	99.C5.2C ‡↔	Traitement de soins infirmiers complexes chez les prématurés, les nouveau-nés et les nourrissons, 1701 à 1800 points de dépense
99.C5.1Y ‡↔	Traitement de soins infirmiers complexes chez les prématurés, les nouveau-nés et les nourrissons, 601 à 700 points de dépense	99.C5.2D ‡↔	Traitement de soins infirmiers complexes chez les prématurés, les nouveau-nés et les nourrissons, 1801 à 1900 points de dépense
99.C5.21 ‡↔	Traitement de soins infirmiers complexes chez les prématurés, les nouveau-nés et les nourrissons, 701 à 800 points de dépense	99.C5.2E ‡↔	Traitement de soins infirmiers complexes chez les prématurés, les nouveau-nés et les nourrissons, 1901 à 2000 points de dépense
99.C5.22 ‡↔	Traitement de soins infirmiers complexes chez les prématurés, les nouveau-nés et les nourrissons, 801 à 900 points de dépense	99.C5.2F ‡↔	Traitement de soins infirmiers complexes chez les prématurés, les nouveau-nés et les nourrissons, 2001 à 2100 points de dépense
99.C5.23 ‡↔	Traitement de soins infirmiers complexes chez les prématurés, les nouveau-nés et les nourrissons, 901 à 1000 points de dépense	99.C5.2G ‡↔	Traitement de soins infirmiers complexes chez les prématurés, les nouveau-nés et les nourrissons, 2101 points de dépense et plus

Procédure B61-7

7A.71.11 ↔	Fusion de vertèbres avec stabilisation de la colonne vertébrale, abord dorsal et dorsolatéral, 1 segment	7A.73.12 ↔	Stabilisation non dynamique de la colonne vertébrale par ostéosynthèse sans fusion des vertèbres, abord dorsal ou dorsolatéral, 2 segments
7A.71.12 ↔	Fusion de vertèbres avec stabilisation de la colonne vertébrale, abord dorsal et dorsolatéral, 2 segments	7A.73.21 ↔	Stabilisation non dynamique de la colonne vertébrale par ostéosynthèse sans fusion des vertèbres, abord ventral, 1 segment
7A.71.21 ↔	Fusion de vertèbres avec stabilisation de la colonne vertébrale, abord ventral, 1 segment	7A.73.22 ↔	Stabilisation non dynamique de la colonne vertébrale par ostéosynthèse sans fusion des vertèbres, abord ventral, 2 segments
7A.71.22 ↔	Fusion de vertèbres avec stabilisation de la colonne vertébrale, abord ventral, 2 segments	7A.74.11 ↔	Fusion de vertèbres pour correction de position, abord dorsal et dorsolatéral, 1 segment
7A.72.11 ↔	Stabilisation dynamique de la colonne vertébrale, abord dorsal et dorsolatéral, 1 segment	7A.74.12 ↔	Fusion de vertèbres pour correction de position, abord dorsal et dorsolatéral, 2 segments
7A.72.12 ↔	Stabilisation dynamique de la colonne vertébrale, abord dorsal et dorsolatéral, 2 segments	7A.74.21 ↔	Fusion de vertèbres pour correction de position, abord ventral, 1 segment
7A.72.21 ↔	Stabilisation dynamique de la colonne vertébrale, abord ventral, 1 segment	7A.74.22 ↔	Fusion de vertèbres pour correction de position, abord ventral, 2 segments
7A.72.22 ↔	Stabilisation dynamique de la colonne vertébrale, abord ventral, 2 segments		
7A.73.11 ↔	Stabilisation non dynamique de la colonne vertébrale par ostéosynthèse sans fusion des vertèbres, abord dorsal ou dorsolatéral, 1 segment		

MDC 01

Maladies et troubles du système nerveux

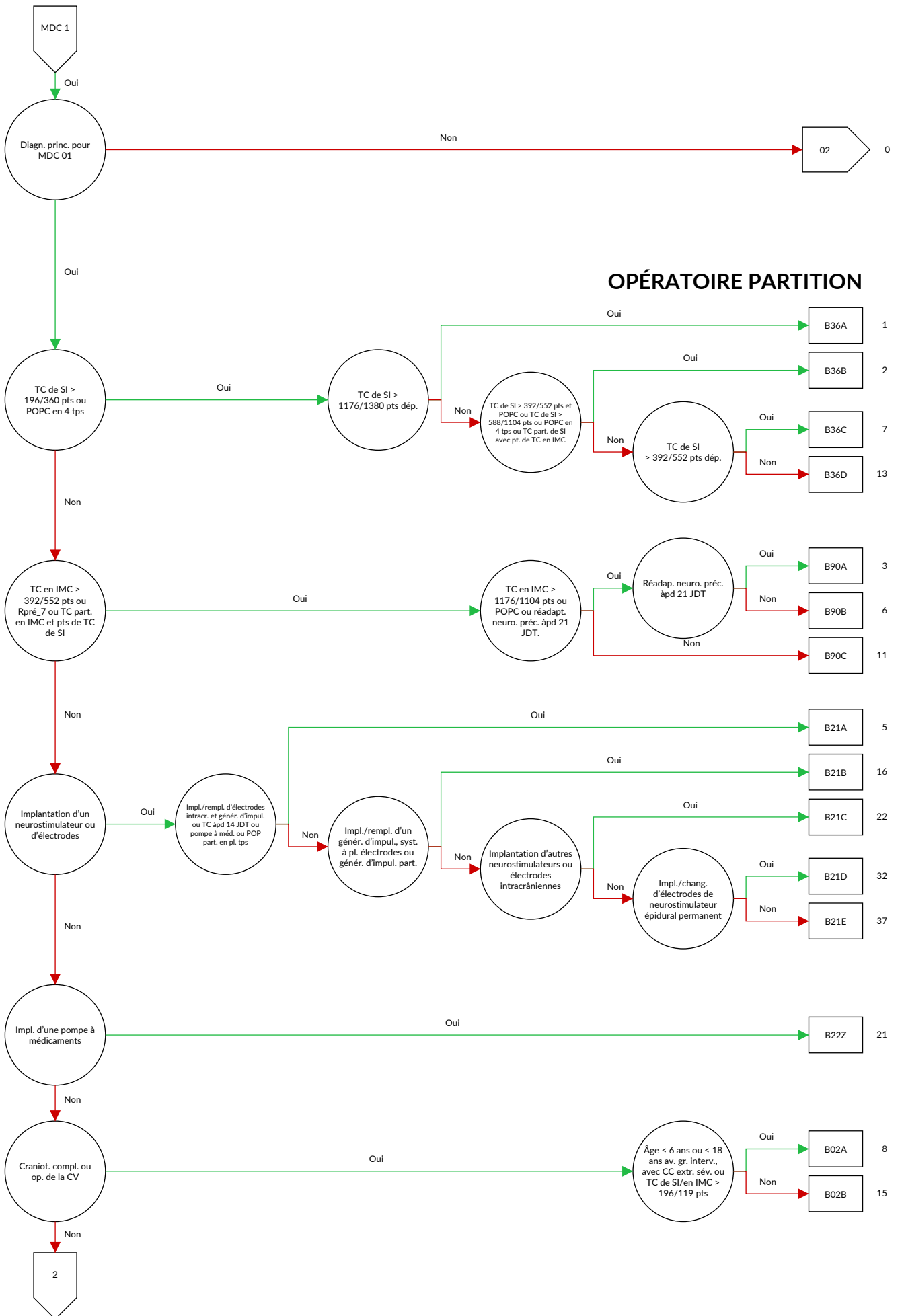



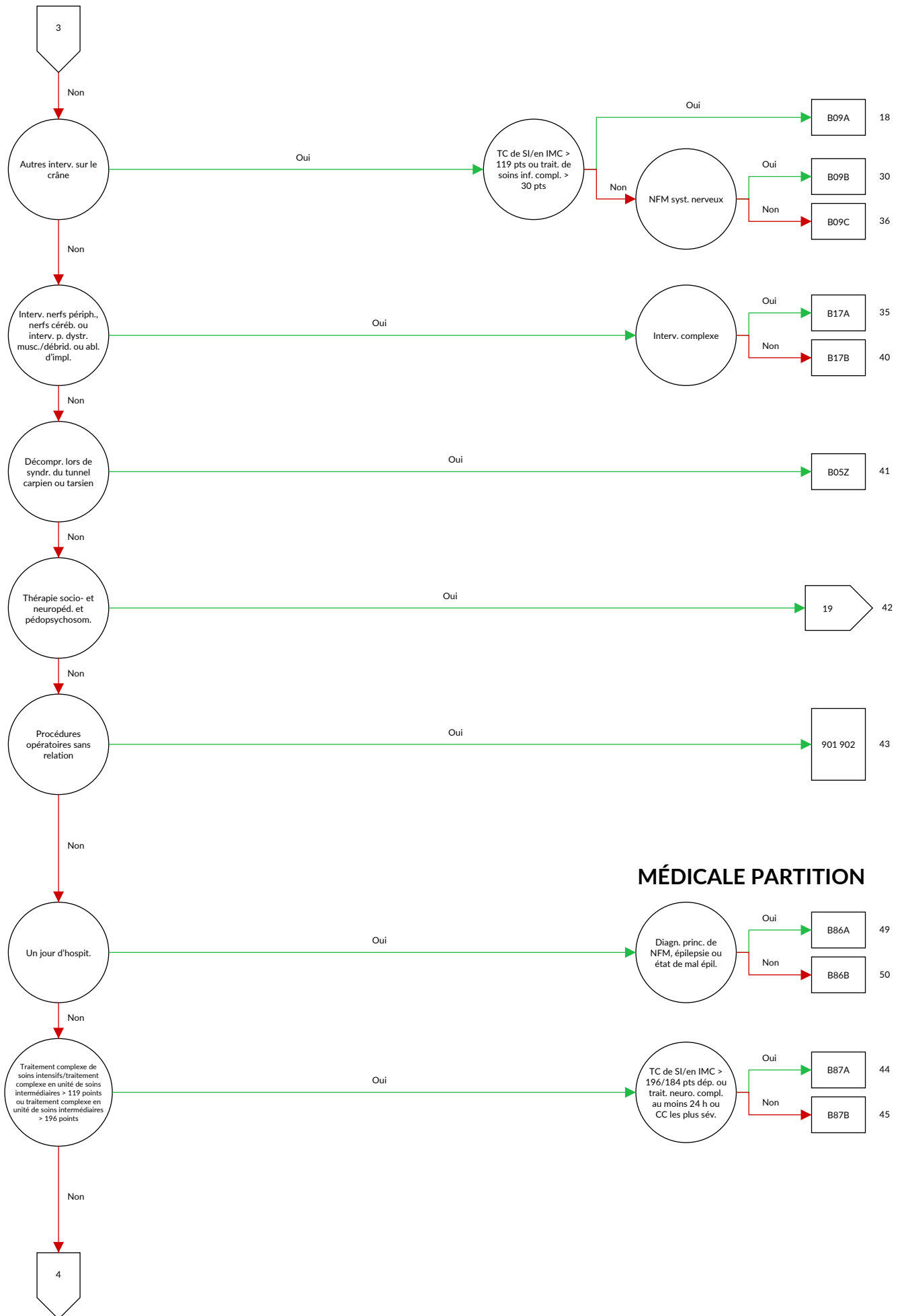

MÉDICALE PARTITION

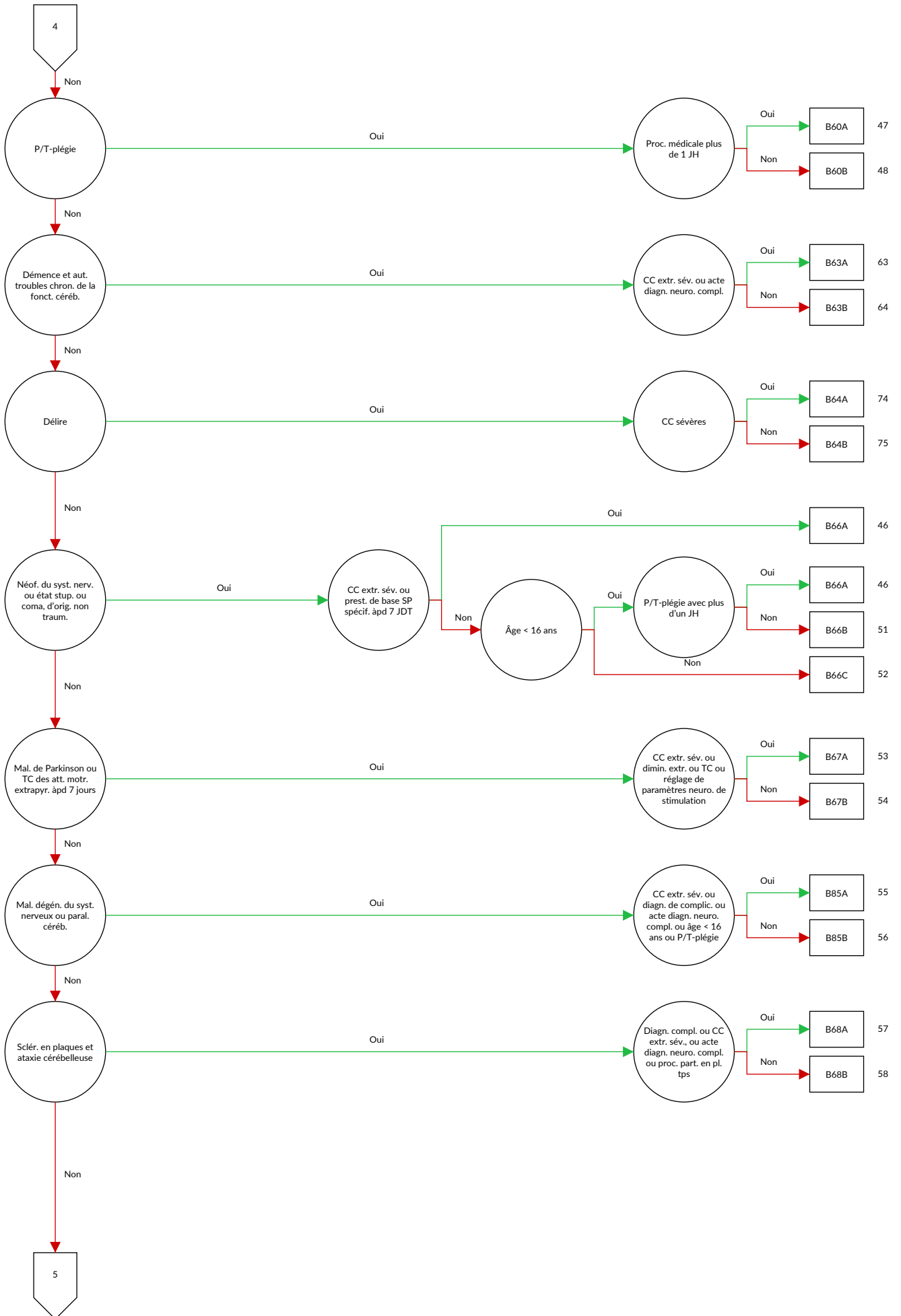

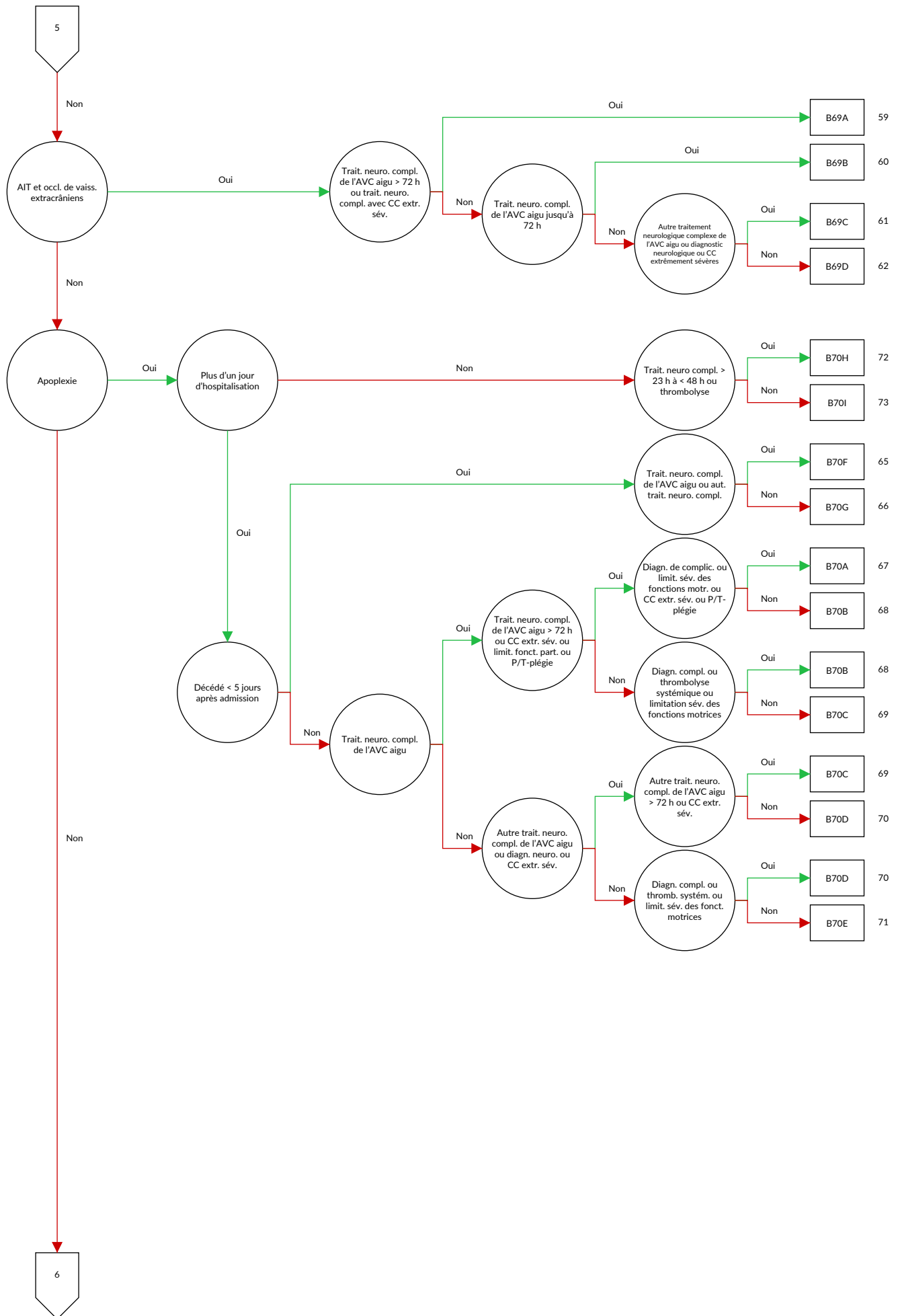

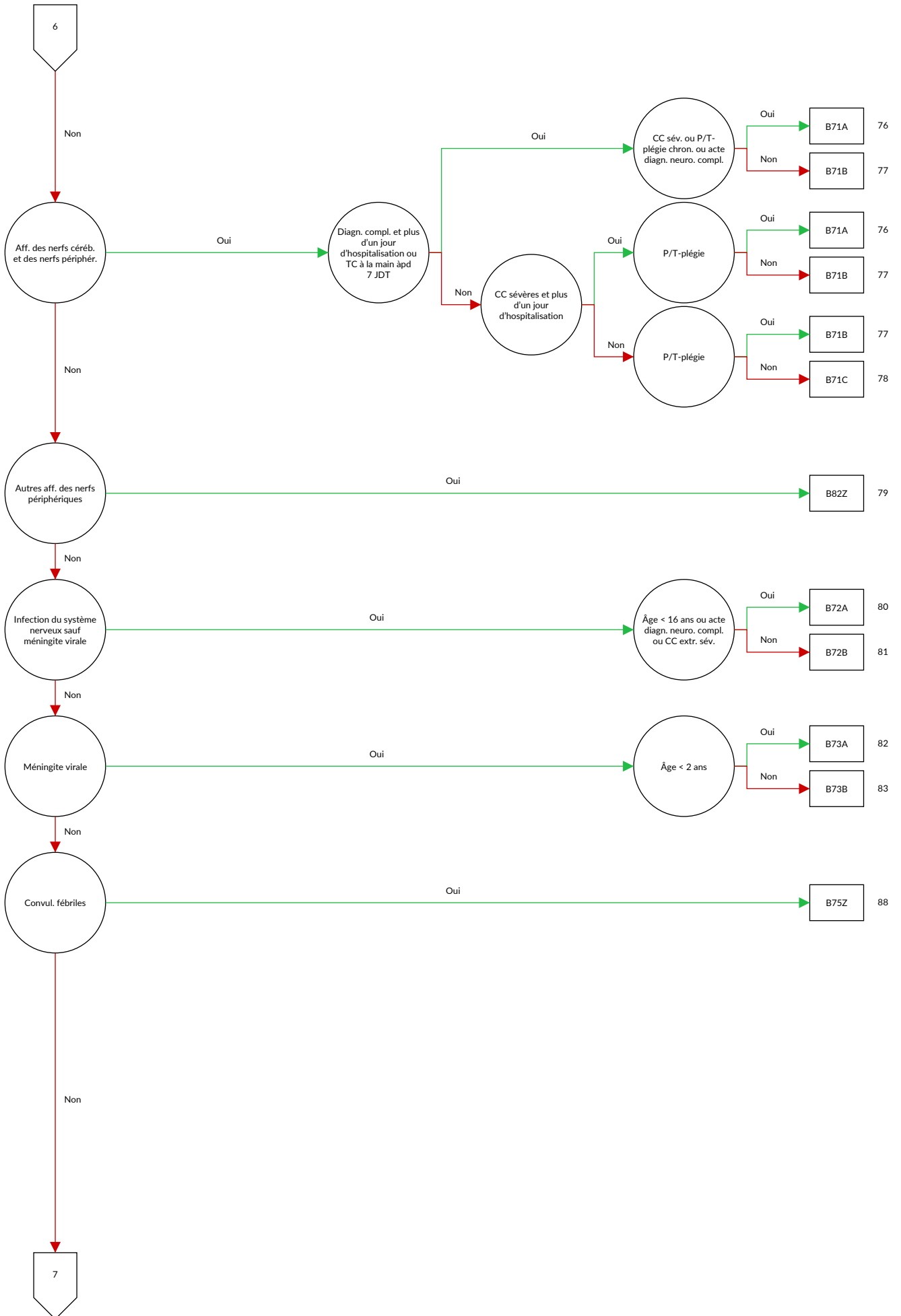

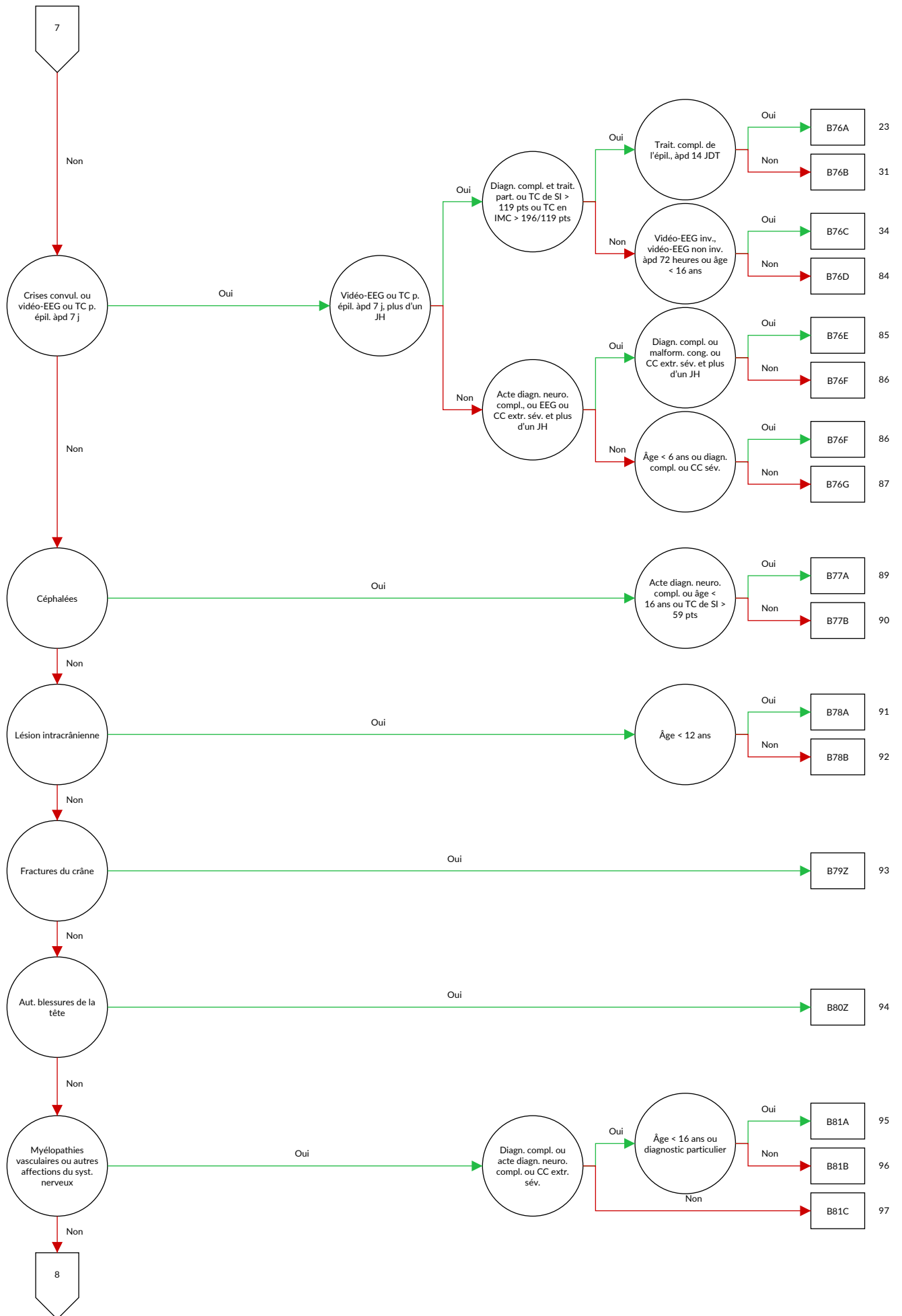

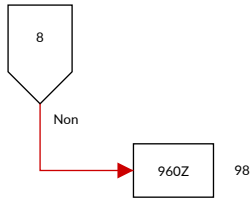

Logique décisionnelle MDC 01 Maladies et troubles du système nerveux

Diagnostic principal dans le tableau MDC01-0 ou MDC est égale 01 et définition du DRG de base B36 ou procédure dans le tableau MDC01-1 ou définition du DRG de base B22 ou procédure dans le tableau MDC01-2

Diagnostic MDC01-0

A06.6	Abcès amibien du cerveau {G07}	A88.0	Fièvre exanthématique à entérovirus [exanthème de Boston]
A17.0	Méningite tuberculeuse {G01}	A88.1	Vertige épidémique
A17.1	Tuberculome méningé {G07}	A88.8	Autres infections virales précisées du système nerveux central
A17.8	Autres formes de tuberculose du système nerveux	A89	Infection virale du système nerveux central, sans précision
A17.9	Tuberculose du système nerveux, sans précision {G99.8}	A92.2	Fièvre équine vénézuélienne
A20.3	Peste méningée	B00.3	Méningite due au virus de l'herpès {G02.0}
A27.8	Autres formes de leptospirose	B00.4	Encéphalite due au virus de l'herpès {G05.1}
A32.1	Méningite et méningo-encéphalite listériennes	B01.0	Méningite varicelleuse {G02.0}
A39.0	Méningite à méningocoques {G01}	B01.1	Encéphalite varicelleuse {G05.1}
A50.4	Syphilis congénitale nerveuse tardive [neurosyphilis juvénile]	B02.0	Encéphalite zostérienne {G05.1}
A52.1	Syphilis nerveuse symptomatique	B02.1	Méningite zostérienne {G02.0}
A52.2	Syphilis nerveuse asymptomatique	B02.2	Zona accompagné d'autres manifestations neurologiques
A52.3	Syphilis nerveuse, sans précision	B05.0	Rougeole compliquée d'une encéphalite {G05.1}
A80.0	Poliomyélite paralytique aiguë, associée au virus vaccinal	B05.1	Rougeole compliquée d'une méningite {G02.0}
A80.1	Poliomyélite paralytique aiguë, virus sauvage importé	B06.0	Rubéole avec complications neurologiques
A80.2	Poliomyélite paralytique aiguë, virus sauvage indigène	B26.1	Méningite ourlienne {G02.0}
A80.3	Poliomyélites paralytiques aiguës, autres et sans précision	B26.2	Encéphalite ourlienne {G05.1}
A80.9	Poliomyélite aiguë, sans précision	B37.5	Méningite à Candida {G02.1}
A81.0	Maladie de Creutzfeldt-Jakob	B38.4	Méningite à coccidioïdomycose {G02.1}
A81.1	Panencéphalite sclérosante subaiguë	B45.1	Cryptococcose cérébrale
A81.2	Leucoencéphalopathie multifocale progressive	B46.1	Mucormycose rhinocérébrale
A81.8	Autres infections atypiques à virus, du système nerveux central	B50.0	Paludisme à Plasmodium falciparum avec complications cérébrales
A81.9	Infection atypiques à virus, du système nerveux central, sans précision	B58.2	Méningo-encéphalite à Toxoplasma {G05.2}
A82.0	Rage sylvatique	B69.0	Cysticercose du système nerveux central
A82.1	Rage des rues [rage citadine]	B90.0	Séquelles de tuberculose du système nerveux central
A82.9	Rage, sans précision	B91	Séquelles de poliomyélite
A83.0	Encéphalite japonaise	B94.1	Séquelles d'encéphalite virale
A83.1	Encéphalite équine occidentale	C69.6	Tumeur maligne: Orbité
A83.2	Encéphalite équine orientale	C70.0	Tumeur maligne: Méninges cérébrales
A83.3	Encéphalite de Saint-Louis	C70.1	Tumeur maligne: Méninges rachidiennes
A83.4	Encéphalite australienne	C70.9	Tumeur maligne: Méninges, sans précision
A83.5	Encéphalite de Californie	C71.0	Tumeur maligne: Encéphale, sauf lobes et ventricules
A83.6	Maladie à virus de Rocio	C71.1	Tumeur maligne: Lobe frontal
A83.8	Autres encéphalites virales transmises par des moustiques	C71.2	Tumeur maligne: Lobe temporal
A83.9	Encéphalite virale transmise par des moustiques, sans précision	C71.3	Tumeur maligne: Lobe pariétal
A84.0	Encéphalite de la taïga [encéphalite verno-estivale russe]	C71.4	Tumeur maligne: Lobe occipital
A84.1	Encéphalite d'Europe centrale transmise par des tiques	C71.5	Tumeur maligne: Ventricule cérébral
A84.8	Autres encéphalites virales transmises par des tiques	C71.6	Tumeur maligne: Cervelet
A84.9	Encéphalite virale transmise par des tiques, sans précision	C71.7	Tumeur maligne: Tronc cérébral
A85.0	Encéphalite à entérovirus {G05.1}	C71.8	Tumeur maligne: Lésion à localisations contiguës de l'encéphale
A85.1	Encéphalite à adénovirus {G05.1}	C71.9	Tumeur maligne: Encéphale, sans précision
A85.2	Encéphalite virale transmise par des arthropodes, sans précision	C72.0	Tumeur maligne: Moelle épinière
A85.8	Autres encéphalites virales précisées	C72.1	Tumeur maligne: Queue de cheval
A86	Encéphalite virale, sans précision	C72.2	Tumeur maligne: Nerf olfactif [Nerf crânien I]
A87.0	Méningite à entérovirus {G02.0}	C72.3	Tumeur maligne: Nerf optique [Nerf crânien II]
A87.1	Méningite à adénovirus {G02.0}	C72.4	Tumeur maligne: Nerf auditif [Nerf crânien VIII]
A87.2	Chorioméningite lymphocytaire	C72.5	Tumeur maligne: Nerfs crâniens, autres et non précisés
A87.8	Autres méningites virales	C72.8	Tumeur maligne: Lésion à localisations contiguës de l'encéphale et d'autres parties du système nerveux central
A87.9	Méningite virale, sans précision	C72.9	Tumeur maligne: Système nerveux central, sans précision
		C75.1	Tumeur maligne: Hypophyse
		C75.2	Tumeur maligne: Tractus cranio-pharyngien
		C75.3	Tumeur maligne: Épiphyse [glande pinéale]
		C75.4	Tumeur maligne: Corpuscule carotidien

C75.5	Tumeur maligne: Glomus aortique et autres paraganglions	E12.41	Diabète sucré de malnutrition: Avec complications neurologiques: Désigné comme décompensé
C79.3	Tumeur maligne secondaire du cerveau et des méninges cérébrales	E13.40	Autres diabètes sucrés précisés: Avec complications neurologiques: Non désigné comme décompensé
C79.4	Tumeur maligne secondaire de parties du système nerveux, autres et non précisées	E13.41	Autres diabètes sucrés précisés: Avec complications neurologiques: Désigné comme décompensé
D18.02	Hémangiome: Intracrânien	E14.40	Diabète sucré, sans précision: Avec complications neurologiques: Non désigné comme décompensé
D18.06	Hémangiome: Œil et orbite		Diabète sucré, sans précision: Avec complications neurologiques: Désigné comme décompensé
D31.6	Tumeur bénigne: Orbite, sans précision	E14.41	Encéphalopathie de Wernicke
D32.0	Tumeur bénigne: Méninges cérébrales		Gangliosidose GM2
D32.1	Tumeur bénigne: Méninges rachidiennes	E51.2	Autres gangliosidoses
D32.9	Tumeur bénigne: Méninges, sans précision	E75.0	Autres sphingolipidoses
D33.0	Tumeur bénigne: Encéphale, supratentorial	E75.1	Lipofuscinose à céréoïdes neuronaux
D33.1	Tumeur bénigne: Encéphale, infratentorial	E75.2	Démence de la maladie d'Alzheimer, à début précoce {G30.0}
D33.2	Tumeur bénigne: Encéphale, sans précision	E75.4	Démence de la maladie d'Alzheimer, à début tardif (type 1) {G30.1}
D33.3	Tumeur bénigne: Nerfs crâniens	F00.0	Démence de la maladie d'Alzheimer, forme atypique ou mixte {G30.8}
D33.4	Tumeur bénigne: Moelle épinière		Démence de la maladie d'Alzheimer, sans précision {G30.9}
D33.7	Tumeur bénigne: Autres parties précisées du système nerveux central	F00.1	Démence vasculaire à début aigu
D33.9	Tumeur bénigne: Système nerveux central, sans précision	F00.2	Démence vasculaire par infarctus multiples
D35.2	Tumeur bénigne: Hypophyse	F00.9	Démence vasculaire sous-corticale
D35.3	Tumeur bénigne: Canal cranio-pharyngien	F01.0	Démence vasculaire mixte, corticale et sous-corticale
D35.4	Tumeur bénigne: Épiphyse [glande pinéale]	F01.1	Autres formes de démence vasculaire
D35.5	Tumeur bénigne: Corpuscule carotidien	F01.2	Démence vasculaire, sans précision
D35.6	Tumeur bénigne: Glomus aortique et autres paraganglions	F01.3	Démence de la maladie de Pick {G31.0}
D36.1	Tumeur bénigne: Nerfs périphériques et du système nerveux autonome	F01.8	Démence de la maladie de Creutzfeldt-Jakob {A81.0}
D42.0	Tumeurs à évolution imprévisible ou inconnue: Méninges cérébrales	F01.9	Démence de la maladie de Huntington {G10}
D42.1	Tumeurs à évolution imprévisible ou inconnue: Méninges rachidiennes	F02.0	Démence de la maladie de Parkinson {G20.-}
D42.9	Tumeurs à évolution imprévisible ou inconnue: Méninges, sans précision	F02.1	Démence au cours d'autres maladies classées ailleurs
D43.0	Tumeurs à évolution imprévisible ou inconnue: Encéphale, supratentorial	F02.2	Démence, sans précision
D43.1	Tumeurs à évolution imprévisible ou inconnue: Encéphale, infratentorial	F02.3	Syndrome amnésique organique, non induit par l'alcool et d'autres substances psycho-actives
D43.2	Tumeurs à évolution imprévisible ou inconnue: Encéphale, sans précision	F02.8	Delirium non surajouté à une démence, ainsi décrit
D43.3	Tumeurs à évolution imprévisible ou inconnue: Nerfs crâniens	F03	Delirium surajouté à une démence
D43.4	Tumeurs à évolution imprévisible ou inconnue: Moelle épinière	F04	Autres formes de delirium
D43.7	Tumeurs à évolution imprévisible ou inconnue: Autres parties du système nerveux central	F05.0	Delirium, sans précision
D43.9	Tumeurs à évolution imprévisible ou inconnue: Système nerveux central, sans précision	F05.1	État hallucinatoire organique
D44.3	Tumeurs à évolution imprévisible ou inconnue: Hypophyse	F05.8	Catatonie organique
D44.4	Tumeurs à évolution imprévisible ou inconnue: Canal cranio-pharyngien	F05.9	Trouble délirant organique [d'allure schizophrénique]
D44.5	Tumeurs à évolution imprévisible ou inconnue: Épiphyse [glande pinéale]	F06.0	Troubles organiques de l'humeur [affectifs]
D44.6	Tumeurs à évolution imprévisible ou inconnue: Corpuscule carotidien	F06.1	Trouble anxieux organique
D44.7	Tumeurs à évolution imprévisible ou inconnue: Glomus aortique et autres paraganglions	F06.2	Trouble dissociatif organique
E03.5	Coma myxœdémateux	F06.3	Labilité [asthénie] émotionnelle organique
E10.40	Diabète sucré, type 1: Avec complications neurologiques: Non désigné comme décompensé	F06.4	Trouble cognitif léger
E10.41	Diabète sucré, type 1: Avec complications neurologiques: Désigné comme décompensé	F06.5	Autres troubles mentaux précisés dus à une lésion cérébrale et un dysfonctionnement cérébral et à une affection physique
E11.40	Diabète sucré, type 2: Avec complications neurologiques: Non désigné comme décompensé	F06.6	Trouble mental sans précision, dû à une lésion cérébrale et un dysfonctionnement cérébral, et à une affection physique
E11.41	Diabète sucré, type 2: Avec complications neurologiques: Désigné comme décompensé	F06.7	Trouble organique de la personnalité
E12.40	Diabète sucré de malnutrition: Avec complications neurologiques: Non désigné comme décompensé	F06.8	Syndrome post-encéphalitique
		F07.0	Syndrome post-commotionnel
		F07.1	Autres troubles organiques de la personnalité et du comportement dus à une affection, une lésion et un dysfonctionnement cérébraux
		F07.2	Trouble organique de la personnalité et du comportement dû à une affection, une lésion et un dysfonctionnement cérébraux, sans précision
		F07.8	Trouble mental organique ou symptomatique, sans précision
		F07.9	Convulsions dissociatives
		F09	Retard mental léger: sans ou avec de minimes troubles du comportement
		F44.5	Retard mental léger: troubles du comportement avérés, nécessitant observation ou traitement
		F70.0	
		F70.1	

F70.8	Retard mental léger: autres troubles du comportement	G02.0	Méningite au cours d'infections virales classées ailleurs
F70.9	Retard mental léger: sans mention de troubles du comportement	G02.1	Méningite au cours de mycoses classées ailleurs
F71.0	Retard mental moyen: sans ou avec de minimes troubles du comportement	G02.8	Méningite au cours d'autres maladies infectieuses et parasitaires précisées classées ailleurs
F71.1	Retard mental moyen: troubles du comportement avérés, nécessitant observation ou traitement	G03.0	Méningite à liquide clair
F71.8	Retard mental moyen: autres troubles du comportement	G03.1	Méningite chronique
F71.9	Retard mental moyen: sans mention de troubles du comportement	G03.2	Méningite récurrente bénigne [Mollaret]
F72.0	Retard mental grave: sans ou avec de minimes troubles du comportement	G03.8	Méningite due à d'autres causes précisées
F72.1	Retard mental grave: troubles du comportement avérés, nécessitant observation ou traitement	G03.9	Méningite, sans précision
F72.8	Retard mental grave: autres troubles du comportement	G04.0	Encéphalite aiguë disséminée
F72.9	Retard mental grave: sans mention de troubles du comportement	G04.1	Myélopathie associée à un virus lymphotrope des lymphocytes T humains
F73.0	Retard mental profond: sans ou avec de minimes troubles du comportement	G04.2	Méningo-encéphalite et méningomyélite bactériennes, non classées ailleurs
F73.1	Retard mental profond: troubles du comportement avérés, nécessitant observation ou traitement	G04.8	Autres encéphalites, myélites et encéphalomyélites
F73.8	Retard mental profond: autres troubles du comportement	G04.9	Encéphalite, myélite et encéphalomyélite, sans précision
F73.9	Retard mental profond: sans mention de troubles du comportement	G05.0	Encéphalite, myélite et encéphalomyélite au cours d'infections bactériennes classées ailleurs
F74.0	Intelligence dissociée: sans ou avec de minimes troubles du comportement	G05.1	Encéphalite, myélite et encéphalomyélite au cours d'infections virales classées ailleurs
F74.1	Intelligence dissociée: troubles du comportement avérés, nécessitant observation ou traitement	G05.2	Encéphalite, myélite et encéphalomyélite au cours d'autres maladies infectieuses et parasitaires classées ailleurs
F74.8	Intelligence dissociée: autres troubles du comportement	G05.8	Encéphalite, myélite et encéphalomyélite au cours d'autres maladies classées ailleurs
F74.9	Intelligence dissociée: sans mention de troubles du comportement	G06.0	Abcès et granulome intracrâniens
F78.0	Autres formes de retard mental: sans ou avec de minimes troubles du comportement	G06.1	Abcès et granulome intrarachidiens
F78.1	Autres formes de retard mental: troubles du comportement avérés, nécessitant observation ou traitement	G06.2	Abcès extra-dural et sous-dural, sans précision
F78.8	Autres formes de retard mental: autres troubles du comportement	G07	Abcès et granulome intracrâniens et intrarachidiens au cours d'affections classées ailleurs
F78.9	Autres formes de retard mental: sans mention de troubles du comportement	G08	Phlébite et thrombophlébite intracrâniennes et intrarachidiennes
F79.0	Retard mental, sans précision: sans ou avec de minimes troubles du comportement	G09	Séquelles d'affections inflammatoires du système nerveux central
F79.1	Retard mental, sans précision: troubles du comportement avérés, nécessitant observation ou traitement	G10	Chorée de Huntington
F79.8	Retard mental, sans précision: autres troubles du comportement	G11.0	Ataxie congénitale non progressive
F79.9	Retard mental, sans précision: sans mention de troubles du comportement	G11.1	Ataxie cérébelleuse à début précoce
F84.2	Syndrome de Rett	G11.2	Ataxie cérébelleuse tardive
F95.0	Tic transitoire	G11.3	Ataxie cérébelleuse avec défaut de réparation de l'ADN
F95.1	Tic moteur ou vocal chronique	G11.4	Paraplégie spastique héréditaire
F95.2	Forme associant tics vocaux et tics moteurs [syndrome de Gilles de la Tourette]	G11.8	Autres ataxies héréditaires
F95.8	Autres tics	G11.9	Ataxie héréditaire, sans précision
F95.9	Tic, sans précision	G12.0	Amyotrophie spinale infantile, type I [Werdnig-Hoffman]
F98.5	Bégaiement	G12.1	Autres amyotrophies spinales héréditaires
F98.6	Bredouillement [langage précipité]	G12.2	Maladies du neurone moteur
G00.0	Méningite à Haemophilus influenzae	G12.8	Autres amyotrophies spinales et syndromes apparentés
G00.1	Méningite à pneumocoques	G12.9	Amyotrophie spinale, sans précision
G00.2	Méningite à streptocoques	G13.0	Neuromyopathie et neuropathie paranéoplasiques
G00.3	Méningite à staphylocoques	G13.1	Autres affections dégénératives systémiques affectant principalement le système nerveux central au cours de maladies tumorales
G00.8	Autres méningites bactériennes	G13.2	Affections dégénératives systémiques affectant principalement le système nerveux central au cours d'un myxœdème {E00.1}, {E03.-}
G00.9	Méningite bactérienne, sans précision	G13.8	Affections dégénératives systémiques affectant principalement le système nerveux central au cours d'autres maladies classées ailleurs
G01	Méningite au cours d'affections bactériennes classées ailleurs	G14	Syndrome post-poliomyélitique
		G20.00	Maladie de Parkinson sans handicap ou avec un handicap léger: Sans fluctuation de l'effet
		G20.01	Maladie de Parkinson sans handicap ou avec un handicap léger: Avec fluctuation de l'efficacité
		G20.10	Maladie de Parkinson avec un handicap modéré à lourd: Sans fluctuation de l'effet
		G20.11	Maladie de Parkinson avec un handicap modéré à lourd: Avec fluctuation de l'efficacité

G20.20	Maladie de Parkinson avec un très lourd handicap: Sans fluctuation de l'effet	G32.8	Autres affections dégénératives précisées du système nerveux au cours de maladies classées ailleurs
G20.21	Maladie de Parkinson avec un très lourd handicap: Avec fluctuation de l'efficacité	G35.0	Première manifestation d'une sclérose en plaques
G20.90	Maladie de Parkinson, non précisé: Sans fluctuation de l'effet	G35.10	Sclérose en plaques rémittente (évolution par poussées): Sans mention d'exacerbation aiguë ou de progression
G20.91	Maladie de Parkinson, non précisé: Avec fluctuation de l'efficacité	G35.11	Sclérose en plaques rémittente (évolution par poussées): Avec mention d'exacerbation aiguë ou de progression
G21.0	Syndrome malin des neuroleptiques	G35.20	Sclérose en plaques progressive d'emblée (chronique, progressive primaire): Sans mention d'exacerbation aiguë ou de progression
G21.1	Autres syndromes secondaires parkinsoniens dus à des médicaments	G35.21	Sclérose en plaques progressive d'emblée (chronique, progressive primaire): Avec mention d'exacerbation aiguë ou de progression
G21.2	Syndrome parkinsonien secondaire dû à d'autres agents externes	G35.30	Sclérose en plaques progressive (chronique, secondairement progressive): Sans mention d'exacerbation aiguë ou de progression
G21.3	Syndrome parkinsonien post-encéphalitique	G35.31	Sclérose en plaques rémittente progressive (chronique, secondairement progressive): Avec mention d'exacerbation aiguë ou de progression
G21.4	Maladie de Parkinson vasculaire	G35.9	Sclérose en plaques non précisée
G21.8	Autres syndromes parkinsoniens secondaires	G36.0	Neuromyéélite optique [Devic]
G21.9	Syndrome parkinsonien secondaire, sans précision	G36.1	Leucoencéphalite hémorragique aiguë et subaiguë [Hurst]
G22	Syndrome parkinsonien au cours de maladies classées ailleurs	G36.8	Autres affections démyélinisantes aiguës disséminées précisées
G23.0	Maladie de Hallervorden-Spatz	G36.9	Affection démyélinisante aiguë disséminée, sans précision
G23.1	Ophthalmoplégie supranucléaire progressive [maladie de Steele-Richardson-Olszewski]	G37.0	Sclérose cérébrale diffuse
G23.2	Atrophie multisystématisée de forme Parkinson [AMS-P]	G37.1	Démyélinisation centrale du corps calleux
G23.3	Atrophie multisystématisée de forme cérébelleuse [AMS-C]	G37.2	Myélinolyse centroponine
G23.8	Autres maladies dégénératives précisées des noyaux gris centraux	G37.3	Myélite transverse aiguë au cours d'affections démyélinisantes du système nerveux central
G23.9	Maladie dégénérative des noyaux gris centraux, sans précision	G37.4	Myélite nécrosante subaiguë [Syndrome de Foix-Alajouanine]
G24.0	Dystonie médicamenteuse	G37.5	Sclérose concentrique [Baló]
G24.1	Dystonie idiopathique familiale	G37.8	Autres affections démyélinisantes précisées du système nerveux central
G24.2	Dystonie idiopathique non familiale	G37.9	Affection démyélinisante du système nerveux central, sans précision
G24.3	Torticolis spasmodique	G40.00	Syndrome pseudo-Lennox
G24.4	Dystonie bucco-faciale idiopathique	G40.01	POCS (CSWS) [pointes ondes continues pendant le sommeil lent]
G24.8	Autres dystonies	G40.02	Épilepsie psychomotrice bénigne [crises de terreur]
G24.9	Dystonie, sans précision	G40.08	Autres épilepsies idiopathiques (partielles) localisées (focales) et syndromes épileptiques à crises initialement focales
G25.0	Tremblement essentiel	G40.09	Épilepsie idiopathique (partielle) localisée (focale) et syndromes épileptiques à crises initialement focales, sans précision
G25.1	Tremblement dû à des médicaments	G40.1	Épilepsie et syndromes épileptiques symptomatiques définis par leur localisation (focale, partielle) avec crises partielles simples
G25.2	Autres formes précisées de tremblement	G40.2	Épilepsie et syndromes épileptiques symptomatiques définis par leur localisation (focale, partielle) avec des crises partielles complexes
G25.3	Myoclonie	G40.3	Épilepsie et syndromes épileptiques généralisés idiopathiques
G25.4	Chorée médicamenteuse	G40.4	Autres épilepsies et syndromes épileptiques généralisés
G25.5	Autres chorées	G40.5	Syndromes épileptiques particuliers
G25.6	Tics médicamenteux et autres tics d'origine organique	G40.6	Crise de grand mal, sans précision (avec ou sans petit mal)
G25.80	Mouvements périodiques des jambes au cours du sommeil	G40.7	Petit mal, sans précision, sans crises de grand mal
G25.81	Syndrome de(s) jambes sans repos [Restless Legs Syndrome]	G40.8	Autres épilepsies
G25.88	Autres syndromes précisés extrapyramidaux et troubles de la motricité	G40.9	Épilepsie, sans précision
G25.9	Syndrome extrapyramidal et trouble de la motricité, sans précision	G41.0	État de grand mal épileptique
G26	Syndromes extrapyramidaux et troubles de la motricité au cours d'affections classées ailleurs	G41.1	État de petit mal épileptique
G30.0	Maladie d'Alzheimer à début précoce {F00.0}	G41.2	État de mal épileptique partiel complexe
G30.1	Maladie d'Alzheimer à début tardif {F00.1}		
G30.8	Autres formes de la maladie d'Alzheimer {F00.2}		
G30.9	Maladie d'Alzheimer, sans précision {F00.9}		
G31.0	Atrophie cérébrale circonscrite		
G31.1	Dégénérescence cérébrale sénile, non classée ailleurs		
G31.2	Dégénérescence du système nerveux liée à l'alcool		
G31.81	Cytopathie mitochondriale		
G31.82	Maladie à corps de Lewy		
G31.88	Autres maladies dégénératives du système nerveux précisées		
G31.9	Affection dégénérative du système nerveux, sans précision		
G32.0	Dégénérescence combinée subaiguë de la moelle épinière au cours de maladies classées ailleurs		

G41.8	Autres états de mal épileptique	G46.8	Autres syndromes vasculaires cérébraux au cours de maladies cérébrovasculaires {I60-I67}
G41.9	État de mal épileptique, sans précision	G47.4	Narcolepsie et cataplexie
G43.0	Migraine sans aura [migraine commune]	G50.0	Névrалgie du trijumeau
G43.1	Migraine avec aura [migraine classique]	G50.1	Algie faciale atypique
G43.2	État de mal migraineux	G50.8	Autres affections du nerf trijumeau
G43.3	Migraine compliquée	G50.9	Affection du nerf trijumeau, sans précision
G43.8	Autres migraines	G51.0	Paralysie faciale
G43.9	Migraine, sans précision	G51.1	Atteinte du ganglion géniculé
G44.0	Syndrome d'algie vasculaire de la face	G51.2	Syndrome de Melkersson-Rosenthal
G44.1	Céphalée vasculaire, non classée ailleurs	G51.3	Hémispasme facial
G44.2	Céphalée dite de tension	G51.4	Myokymies faciales
G44.3	Céphalée chronique post-traumatique	G51.8	Autres affections du nerf facial
G44.4	Céphalée médicamenteuse, non classée ailleurs	G51.9	Affection du nerf facial, sans précision
G44.8	Autres syndromes précisés d'algies céphaliques	G52.0	Affections du nerf olfactif [premier nerf crânien]
G45.02	Syndrome vertébro-basilaire: Régression totale en 1 à 24 heures	G52.1	Affections du nerf glossopharyngien [nerf crânien IX]
G45.03	Syndrome vertébro-basilaire: Régression totale en moins d'une heure	G52.2	Affections du nerf vagal [nerf crânien X]
G45.09	Syndrome vertébro-basilaire: Évolution de la Régression non précisée	G52.3	Affections du nerf grand hypoglosse [nerf crânien XII]
G45.12	Syndrome carotidien (hémisphérique): Régression totale en 1 à 24 heures	G52.7	Affections de plusieurs nerfs crâniens
G45.13	Syndrome carotidien (hémisphérique): Régression totale en moins d'une heure	G52.8	Affections d'autres nerfs crâniens précisés
G45.19	Syndrome carotidien (hémisphérique): Évolution de la Régression non précisée	G52.9	Affection des nerfs crâniens, sans précision
G45.22	Accident ischémique transitoire de territoires artériels précérébraux multiples et bilatéraux: Régression totale en 1 à 24 heures	G53.0	Névrалgie post-zostérienne [B02.2]
G45.23	Accident ischémique transitoire de territoires artériels précérébraux multiples et bilatéraux: Régression totale en moins d'une heure	G53.1	Paralysie de plusieurs nerfs crâniens au cours de maladies infectieuses et parasitaires classées ailleurs {A00-B99}
G45.29	Accident ischémique transitoire de territoires artériels précérébraux multiples et bilatéraux: Évolution de la Régression non précisée	G53.2	Paralysie de plusieurs nerfs crâniens au cours de sarcoïdose [D86.8]
G45.32	Amaurose fugace: Régression totale en 1 à 24 heures	G53.3	Paralysie de plusieurs nerfs crâniens au cours de maladies tumorales {C00-D48}
G45.33	Amaurose fugace: Régression totale en moins d'une heure	G53.8	Autres affections des nerfs crâniens au cours d'autres maladies classées ailleurs
G45.39	Amaurose fugace: Évolution de la Régression non précisée	G54.0	Affections du plexus brachial
G45.42	Amnésie globale transitoire: Régression totale en 1 à 24 heures	G54.1	Affections du plexus lombosacré
G45.43	Amnésie globale transitoire: Régression totale en moins d'une heure	G54.2	Affections radiculaires cervicales, non classées ailleurs
G45.49	Amnésie globale transitoire: Évolution de la Régression non précisée	G54.3	Affections radiculaires thoraciques, non classées ailleurs
G45.82	Autres accidents ischémiques cérébraux transitoires et syndromes apparentés: Régression totale en 1 à 24 heures	G54.4	Affections radiculaires lombosacrées, non classées ailleurs
G45.83	Autres accidents ischémiques cérébraux transitoires et syndromes apparentés: Régression totale en moins d'une heure	G54.5	Névrалgie amyotrophique
G45.89	Autres accidents ischémiques cérébraux transitoires et syndromes apparentés: Évolution de la Régression non précisée	G54.6	Syndrome douloureux du membre fantôme
G45.92	Accident ischémique cérébral transitoire, sans précision: Régression totale en 1 à 24 heures	G54.7	Syndrome du membre fantôme sans élément douloureux
G45.93	Accident ischémique cérébral transitoire, sans précision: Régression totale en moins d'une heure	G54.8	Autres affections des racines et des plexus nerveux
G45.99	Accident ischémique cérébral transitoire, sans précision: Évolution de la Régression non précisée	G54.9	Affection des racines et des plexus nerveux, sans précision
G46.0	Syndrome de l'artère cérébrale moyenne {I66.0}	G55.0	Compression des racines et des plexus nerveux au cours de maladies tumorales {C00-D48}
G46.1	Syndrome de l'artère cérébrale antérieure {I66.1}	G55.1	Compression des racines et des plexus nerveux au cours d'atteintes des disques intervertébraux {M50-M51}
G46.2	Syndrome de l'artère cérébrale postérieure {I66.2}	G55.2	Compression des racines et des plexus nerveux au cours de spondylarthroses {M47.-}
G46.3	Syndromes vasculaires du tronc cérébral {I60-I67}	G55.3	Compression des racines et des plexus nerveux au cours d'autres dorsopathies {M45-M46}, {M48.-}, {M53-M54}
G46.4	Syndrome cérébelleux vasculaire {I60-I67}	G55.8	Compression des racines et des plexus nerveux au cours d'autres maladies classées ailleurs
G46.5	Syndrome lacunaire moteur pur {I60-I67}	G56.0	Syndrome du canal carpien
G46.6	Syndrome lacunaire sensitif pur {I60-I67}	G56.1	Autres lésions du nerf médian
G46.7	Autres syndromes lacunaires {I60-I67}	G56.2	Lésion du nerf cubital
		G56.3	Lésion du nerf radial
		G56.8	Autres mononévrites du membre supérieur
		G56.9	Mononévrite du membre supérieur, sans précision
		G57.0	Lésion du nerf sciatique
		G57.1	Méralgie paresthésique
		G57.2	Lésion du nerf fémoral
		G57.3	Lésion du nerf sciatique poplité externe
		G57.4	Lésion du nerf sciatique poplité interne
		G57.5	Syndrome du canal tarsien

G57.6	Lésion du nerf plantaire	G73.3	Syndrome myasthénique au cours d'autres maladies classées ailleurs
G57.8	Autres mononévrites du membre inférieur	G73.4	Myopathie au cours de maladies infectieuses et parasitaires classées ailleurs
G57.9	Mononévrite du membre inférieur, sans précision	G73.5	Myopathie au cours de maladies endocriniennes
G58.0	Névrite intercostale	G73.6	Myopathie au cours de maladies métaboliques
G58.7	Mononévrite de sièges multiples	G73.7	Myopathie au cours d'autres maladies classées ailleurs
G58.8	Autres mononévrites précisées	G80.0	Paralysie cérébrale spastique quadriplégique
G58.9	Mononévrite, sans précision	G80.1	Paralysie cérébrale spastique diplégique
G59.0	Mononévrite diabétique {E10-E14 avec le quatrième chiffre .4}	G80.2	Infirmité motrice cérébrale, forme spastique hémiplégique
G59.8	Autres mononévrites au cours de maladies classées ailleurs	G80.3	Paralysie cérébrale dyskinétique
G60.0	Neuropathie héréditaire motrice et sensorielle	G80.4	Paralysie cérébrale ataxique
G60.1	Maladie de Refsum	G80.8	Autres infirmités motrices cérébrales
G60.2	Neuropathie associée à une ataxie héréditaire	G80.9	Paralysie cérébrale, sans précision
G60.3	Neuropathie progressive idiopathique	G81.0	Hémiparésie ou hémiplégie flasque
G60.8	Autres neuropathies héréditaires et idiopathiques	G81.1	Hémiparésie ou hémiplégie spastique
G60.9	Neuropathie héréditaire et idiopathique, sans précision	G81.9	Hémiparésie ou hémiplégie, sans précision
G61.0	Syndrome de Guillain-Barré	G82.00	Paraparésie et paraplégie flasque: Paraplégie complète aiguë d'origine non traumatique
G61.1	Neuropathie sérique	G82.01	Paraparésie et paraplégie flasque: Paraplégie incomplète aiguë d'origine non traumatique
G61.8	Autres polynévrites inflammatoires	G82.02	Paraparésie et paraplégie flasque: Paraplégie complète chronique
G61.9	Polynévrite inflammatoire, sans précision	G82.03	Paraparésie et paraplégie flasque: Paraplégie incomplète chronique
G62.0	Polynévrite médicamenteuse	G82.09	Paraparésie et paraplégie flasque: Non précisée
G62.1	Polynévrite alcoolique	G82.10	Paraparésie et paraplégie spastique: Paraplégie complète aiguë d'origine non traumatique
G62.2	Polynévrite due à d'autres agents toxiques	G82.11	Paraparésie et paraplégie spastique: Paraplégie incomplète aiguë d'origine non traumatique
G62.80	Polyneuropathie de réanimation	G82.12	Paraparésie et paraplégie spastique: Paraplégie complète chronique
G62.88	Autres polyneuropathies précisées	G82.13	Paraparésie et paraplégie spastique: Paraplégie incomplète chronique
G62.9	Polynévrite, sans précision	G82.19	Paraparésie et paraplégie spastique: Non précisée
G63.0	Polynévrite au cours de maladies infectieuses et parasitaires classées ailleurs	G82.20	Paraparésie et paraplégie, sans précision: Paraplégie complète aiguë d'origine non traumatique
G63.1	Polynévrite au cours de maladies tumorales {C00-D48}	G82.21	Paraparésie et paraplégie, sans précision: Paraplégie incomplète aiguë d'origine non traumatique
G63.2	Polynévrite diabétique {E10-E14 avec le quatrième chiffre .4}	G82.22	Paraparésie et paraplégie, sans précision: Paraplégie complète chronique
G63.3	Polynévrite au cours d'autres maladies endocriniennes et métaboliques {E00-E07}, {E15-E16}, {E20-E34}, {E70-E89}	G82.23	Paraparésie et paraplégie, sans précision: Paraplégie incomplète chronique
G63.4	Polynévrite par carence nutritionnelle {E40-E64}	G82.29	Paraparésie et paraplégie, sans précision: Non précisée
G63.5	Polynévrite au cours d'affections disséminées du tissu conjonctif {M30-M35}	G82.30	Tétraparésie et tétraplégie flasque: Paraplégie complète aiguë d'origine non traumatique
G63.6	Polynévrite au cours d'autres affections ostéo-articulaires et des muscles {M00-M25}, {M40-M96}	G82.31	Tétraparésie et tétraplégie flasque: Paraplégie incomplète aiguë d'origine non traumatique
G63.8	Polynévrite au cours d'autres maladies classées ailleurs	G82.32	Tétraparésie et tétraplégie flasque: Paraplégie complète chronique
G64	Autres affections du système nerveux périphérique	G82.33	Tétraparésie et tétraplégie flasque: Paraplégie incomplète chronique
G70.0	Myasthénie	G82.39	Tétraparésie et tétraplégie flasque: Non précisée
G70.1	Affections neuromusculaires toxiques	G82.40	Tétraparésie et tétraplégie spastique: Paraplégie complète aiguë d'origine non traumatique
G70.2	Myasthénie congénitale et au cours du développement	G82.41	Tétraparésie et tétraplégie spastique: Paraplégie incomplète aiguë d'origine non traumatique
G70.8	Autres affections neuromusculaires précisées	G82.42	Tétraparésie et tétraplégie spastique: Paraplégie complète chronique
G70.9	Affection neuromusculaire, sans précision	G82.43	Tétraparésie et tétraplégie spastique: Paraplégie incomplète chronique
G71.0	Dystrophie musculaire	G82.49	Tétraparésie et tétraplégie spastique: Non précisée
G71.1	Affections myotoniques	G82.50	Tétraparésie et tétraplégie, sans précision: Paraplégie complète aiguë d'origine non traumatique
G71.2	Myopathies congénitales	G82.51	Tétraparésie et tétraplégie, sans précision: Paraplégie incomplète aiguë d'origine non traumatique
G71.3	Myopathie mitochondriale, non classée ailleurs		
G71.8	Autres affections musculaires primitives		
G71.9	Affection musculaire primitive, sans précision		
G72.0	Myopathie médicamenteuse		
G72.1	Myopathie alcoolique		
G72.2	Myopathie due à d'autres agents toxiques		
G72.3	Paralysies périodiques		
G72.4	Myopathie inflammatoire, non classée ailleurs		
G72.80	Myopathie de réanimation		
G72.88	Autres myopathies précisées		
G72.9	Myopathie, sans précision		
G73.0	Syndrome myasthénique au cours de maladies endocriniennes		
G73.1	Syndrome de Lambert-Eaton {C00-D48}		
G73.2	Autres syndromes myasthéniques au cours de maladies tumorales {C00-D48}		

G82.52	Tétraparésie et tétraplégie, sans précision: Paraplégie complète chronique	G92.0	Encéphalopathie toxique sous immunothérapie
G82.53	Tétraparésie et tétraplégie, sans précision: Paraplégie incomplète chronique	G92.9	Encéphalopathie toxique, autres et sans précision
G82.59	Tétraparésie et tétraplégie, sans précision: Non précisée	G93.0	Kystes cérébraux
G82.60	Hauteur fonctionnelle des lésions de la moelle épinière: C1-C3	G93.1	Lésion cérébrale anoxique, non classée ailleurs
G82.61	Hauteur fonctionnelle des lésions de la moelle épinière: C4-C5	G93.2	Hypertension intracrânienne bénigne [hypertension intracrânienne idiopathique]
G82.62	Hauteur fonctionnelle des lésions de la moelle épinière: C6-C8	G93.4	Encéphalopathie, sans précision
G82.63	Hauteur fonctionnelle des lésions de la moelle épinière: D1-D6	G93.5	Compression du cerveau
G82.64	Hauteur fonctionnelle des lésions de la moelle épinière: D7-D10	G93.6	Œdème cérébral
G82.65	Hauteur fonctionnelle des lésions de la moelle épinière: D11-L1	G93.7	Syndrome de Reye
G82.66	Hauteur fonctionnelle des lésions de la moelle épinière: L2-S1	G93.80	Syndrome apallique
G82.67	Hauteur fonctionnelle des lésions de la moelle épinière: S2-S5	G93.88	Autres affections cérébrales précisées
G82.69	Hauteur fonctionnelle des lésions de la moelle épinière: Non précisée	G93.9	Affection du cerveau, sans précision
G83.0	Diparésie et diplégie des membres supérieurs	G94.0	Hydrocéphalie au cours de maladies infectieuses et parasitaires classées ailleurs {A00-B99}
G83.1	Monoplégie d'un membre inférieur	G94.1	Hydrocéphalie au cours de maladies tumorales {C00-D48}
G83.2	Monoparésie et monoplégie d'un membre supérieur	G94.2	Hydrocéphalie au cours d'autres maladies classées ailleurs
G83.3	Monoparésie et monoplégie, sans précision	G94.30	Encéphalopathie au cours de maladies endocriniennes et métaboliques classées ailleurs
G83.40	Syndrome de la queue de cheval complet	G94.31	Encéphalopathie au cours de maladies infectieuses et parasitaires classées ailleurs
G83.41	Syndrome de la queue de cheval incomplet	G94.32	Encéphalopathie septique
G83.49	Syndrome de la queue de cheval, non précisé	G94.39	Encéphalopathie non précisée au cours d'autres maladies classées ailleurs
G83.5	Locked-in syndrome [syndrome de déafférentation motrice]	G94.8	Autres affections précisées du cerveau au cours de maladies classées ailleurs
G83.6	Paralysie faciale centrale	G95.0	Syringomyélie et syringobulbie
G83.8	Autres syndromes paralytiques précisés	G95.10	Hémorragie rachidienne non traumatique
G83.9	Syndrome paralytique, sans précision	G95.18	Autres myélopathies vasculaires
G90.08	Autre neuropathie autonome périphérique idiopathique	G95.2	Compression médullaire, sans précision
G90.09	Neuropathie autonome périphérique idiopathique, non précisée	G95.82	Trouble des fonctions vésicales du à un choc rachidien
G90.1	Dysautonomie familiale [Riley-Day]	G95.83	Spasticité d'origine rachidienne des muscles striés
G90.2	Syndrome de Claude Bernard-Horner	G95.84	Dyssynergie vésicosphinctérienne liée à une lésion de la moelle épinière
G90.40	Dysrèflexie autonome manifestée par des crises hypertoniques	G95.85	Douleur de désafférentation liée à une lésion de la moelle épinière
G90.41	Dysrèflexie autonome manifestée par des crises de transpiration	G95.88	Autres maladies précisées de la moelle épinière
G90.48	Autres dysrèflexies autonomes	G95.9	Affection de la moelle épinière, sans précision
G90.49	Dysrèflexie autonome, non précisée	G96.0	Écoulement de liquide céphalorachidien
G90.50	Syndrome douloureux régional complexe du membre supérieur, type I	G96.1	Affection des méninges, non classée ailleurs
G90.51	Syndrome douloureux régional complexe du membre inférieur, type I	G96.8	Autres affections précisées du système nerveux central
G90.59	Syndrome douloureux régional complexe, type I, localisation non précisée	G96.9	Affection du système nerveux central, sans précision
G90.60	Syndrome douloureux régional complexe du membre supérieur, type II	G97.0	Écoulement de liquide céphalorachidien après rachicentèse
G90.61	Syndrome douloureux régional complexe du membre inférieur, type II	G97.1	Autre réaction secondaire à une rachicentèse
G90.69	Syndrome douloureux régional complexe, type II, localisation non précisée	G97.2	Hypotension intracrânienne suite à un pontage ventriculaire
G90.8	Autres affections du système nerveux autonome	G97.80	Fistule de liquide céphalorachidien postopératoire
G90.9	Affection du système nerveux autonome, sans précision	G97.81	Mutisme (cérébelleux) postopératoire
G91.0	Hydrocéphalie communicante	G97.82	Hémorragie rachidienne épidurale postopératoire
G91.1	Hydrocéphalie obstructive (non communicante)	G97.83	Hémorragie rachidienne sous-durale postopératoire
G91.20	Hydrocéphalie à pression normale idiopathique	G97.84	Hémorragie rachidienne sous-arachnoïdienne postopératoire
G91.21	Hydrocéphalie à pression normale secondaire	G97.88	Autres maladies du système nerveux après des actes médicaux
G91.29	Hydrocéphalie à pression normale, non précisée	G97.9	Affection du système nerveux après un acte à visée diagnostique et thérapeutique, sans précision
G91.3	Hydrocéphalie post-traumatique, sans précision	G98	Autres affections du système nerveux, non classées ailleurs
G91.8	Autres hydrocéphalies	G99.00	Gastroparésie lors de neuropathie du système nerveux autonome au cours de maladies endocriniennes et métaboliques
G91.9	Hydrocéphalie, sans précision	G99.08	Autre neuropathie du système nerveux autonome au cours de maladies endocriniennes et métaboliques
		G99.1	Autres affections du système nerveux autonome au cours d'autres maladies classées ailleurs
		G99.2	Myélopathies au cours de maladies classées ailleurs

G99.8	Autres affections précisées du système nerveux au cours de maladies classées ailleurs	165.9	Occlusion et sténose d'une artère précérébrale, sans précision
H47.1	CÉdème papillaire, sans précision	166.0	Occlusion et sténose de l'artère cérébrale moyenne
H47.4	Affections du chiasma optique	166.1	Occlusion et sténose de l'artère cérébrale antérieure
H47.5	Affections des autres voies optiques	166.2	Occlusion et sténose de l'artère cérébrale postérieure
H47.6	Affections du cortex visuel		Occlusion et sténose des artères cérébelleuses
H47.7	Affection des voies optiques, sans précision	166.3	Occlusion et sténose des artères cérébrales, multiples et bilatérales
H51.2	Ophthalmoplégie internucléaire	166.4	Occlusion et sténose d'une autre artère cérébrale
H58.0	Anomalies fonctionnelles de la pupille au cours de maladies classées ailleurs	166.8	Occlusion et sténose d'une artère cérébrale, sans précision
I60.0	Hémorragie sous-arachnoïdienne de la bifurcation et du siphon carotidien	166.9	Dissection d'artères cérébrales
I60.1	Hémorragie sous-arachnoïdienne de l'artère cérébrale moyenne	167.0	Anévrisme cérébral (acquis)
I60.2	Hémorragie sous-arachnoïdienne de l'artère communicante antérieure	167.10	Fistule artério-veineuse cérébrale (acquise)
I60.3	Hémorragie sous-arachnoïdienne de l'artère communicante postérieure	167.11	Athérosclérose cérébrale
I60.4	Hémorragie sous-arachnoïdienne de l'artère basilaire	167.2	Leucoencéphalopathie vasculaire progressive
I60.5	Hémorragie sous-arachnoïdienne de l'artère vertébrale	167.3	Encéphalopathie hypertensive
I60.6	Hémorragie sous-arachnoïdienne d'autres artères intracrâniennes	167.4	Maladie de Moyamoya
I60.7	Hémorragie sous-arachnoïdienne d'une artère intracrânienne, sans précision	167.5	Thrombose non pyogène du système veineux intracrânien
I60.8	Autres hémorragies sous-arachnoïdiennes	167.6	Artérite cérébrale, non classée ailleurs
I60.9	Hémorragie sous-arachnoïdienne, sans précision	167.7	Vasospasme au cours d'hémorragie sous-arachnoïdienne
I61.0	Hémorragie intracérébrale hémisphérique, sous-corticale	167.80	Autres maladies cérébrovasculaires précisées
I61.1	Hémorragie intracérébrale hémisphérique, corticale	167.88	Maladie cérébrovasculaire, sans précision
I61.2	Hémorragie intracérébrale hémisphérique, non précisée	167.9	Artérite cérébrale au cours de maladies infectieuses et parasitaires
I61.3	Hémorragie intracérébrale du tronc cérébral	168.1	Artérite cérébrale au cours d'autres maladies classées ailleurs
I61.4	Hémorragie intracérébrale cérébelleuse	168.2	Autres troubles cérébrovasculaires au cours de maladies classées ailleurs
I61.5	Hémorragie intracérébrale intraventriculaire	168.8	Séquelles d'hémorragie sous-arachnoïdienne
I61.6	Hémorragie intracérébrale, localisations multiples	169.0	Séquelles d'hémorragie intracérébrale
I61.8	Autres hémorragies intracérébrales	169.1	Séquelles d'autres hémorragies intracrâniennes non traumatiques
I61.9	Hémorragie intracérébrale, sans précision	169.2	Séquelles d'infarctus cérébral
I62.00	Hémorragie sous-durale non traumatique: Aiguë	169.3	Séquelles d'accident vasculaire cérébral, non précisé comme étant hémorragique ou par infarctus
I62.01	Hémorragie sous-durale non traumatique: Subaiguë	169.4	Séquelles de maladies cérébrovasculaires, autres et non précisées
I62.02	Hémorragie sous-durale non traumatique: Chronique	169.8	Anévrisme et dissection de l'artère carotide
I62.09	Hémorragie sous-durale non traumatique: Non précisée	172.0	Anévrisme et dissection d'une autre artère précérébrale
I62.1	Hémorragie extra-durale non traumatique	172.5	Anévrisme et dissection de l'artère vertébrale
I62.9	Hémorragie intracrânienne (non traumatique), sans précision	172.6	Poignet ou pied tombant (acquis): Avant-bras
I63.0	Infarctus cérébral dû à une thrombose des artères précérébrales	M21.33	Main et pied bot(e) ou en griffe acquis(e): Sièges multiples
I63.1	Infarctus cérébral dû à une embolie des artères précérébrales	M21.50	Main et pied bot(e) ou en griffe acquis(e): Main
I63.2	Infarctus cérébral dû à une occlusion ou sténose des artères précérébrales, de mécanisme non précisé	M21.54	Syndrome cervico-céphalique
I63.3	Infarctus cérébral dû à une thrombose des artères cérébrales	M53.0	Syndrome cervico-brachial
I63.4	Infarctus cérébral dû à une embolie des artères cérébrales	M53.1	Radiculopathie: Localisations multiples de la colonne vertébrale
I63.5	Infarctus cérébral dû à une occlusion ou sténose des artères cérébrales, de mécanisme non précisé	M54.10	Radiculopathie: Région occipito-atloïdo-axoïdienne
I63.6	Infarctus cérébral dû à une thrombose veineuse cérébrale, non pyogène	M54.11	Radiculopathie: Région cervicale
I63.8	Autres infarctus cérébraux	M54.12	Radiculopathie: Région cervico-dorsale
I63.9	Infarctus cérébral, sans précision	M54.13	Radiculopathie: Localisation non précisée
I64	Accident vasculaire cérébral, non précisé comme étant hémorragique ou par infarctus	M54.19	Névralgie et névrite, sans précision: Sièges multiples
I65.0	Occlusion et sténose de l'artère vertébrale	M79.20	Névralgie et névrite, sans précision: Région scapulaire
I65.1	Occlusion et sténose de l'artère basilaire	M79.21	Névralgie et névrite, sans précision: Bras
I65.2	Occlusion et sténose de l'artère carotide	M79.22	Névralgie et névrite, sans précision: Avant-bras
I65.3	Occlusion et sténose des artères précérébrales, multiples et bilatérales	M79.23	Névralgie et névrite, sans précision: Main
I65.8	Occlusion et sténose d'une autre artère précérébrale	M79.24	Névralgie et névrite, sans précision: Région pelvienne et cuisse
		M79.25	Névralgie et névrite, sans précision: Jambe
		M79.26	Névralgie et névrite, sans précision: Cheville et pied
		M79.27	Névralgie et névrite, sans précision: Autres
		M79.28	Névralgie et névrite, sans précision: Localisations non précisées
		M79.29	Algoneurodystrophie: Sièges multiples
		M89.00	

M89.01	Algoneurodystrophie: Région scapulaire	Q04.4	Dysplasie du septum et des voies optiques
M89.02	Algoneurodystrophie: Bras	Q04.5	Mégalencéphalie
M89.03	Algoneurodystrophie: Avant-bras	Q04.6	Kystes cérébraux congénitaux
M89.04	Algoneurodystrophie: Main	Q04.8	Autres malformations congénitales précisées de l'encéphale
M89.05	Algoneurodystrophie: Région pelvienne et cuisse		
M89.06	Algoneurodystrophie: Jambe	Q04.9	Malformation congénitale de l'encéphale, sans précision
M89.07	Algoneurodystrophie: Cheville et pied		
M89.08	Algoneurodystrophie: Autres	Q05.0	Spina bifida cervical, avec hydrocéphalie
M89.09	Algoneurodystrophie: Localisations non précisées	Q05.1	Spina bifida thoracique, avec hydrocéphalie
P11.3	Lésion du nerf facial due à un traumatisme obstétrical [nerf crânien VII]	Q05.2	Spina bifida lombaire, avec hydrocéphalie
P11.4	Lésion des autres nerfs crâniens due à un traumatisme obstétrical	Q05.3	Spina bifida sacré, avec hydrocéphalie
P11.50	Lésion du rachis et de la moelle épinière due à un traumatisme obstétrical: Avec paraplégie aiguë	Q05.4	Spina bifida, avec hydrocéphalie, sans précision
P11.51	Lésion du rachis et de la moelle épinière due à un traumatisme obstétrical: Avec paraplégie chronique	Q05.5	Spina bifida cervical, sans hydrocéphalie
P11.59	Lésion du rachis et de la moelle épinière due à un traumatisme obstétrical: Non précisé	Q05.6	Spina bifida thoracique, sans hydrocéphalie
P13.0	Fracture du crâne due à un traumatisme obstétrical	Q05.7	Spina bifida lombaire, sans hydrocéphalie
P14.0	Paralysie de Duchenne-Erb due à un traumatisme obstétrical	Q05.8	Spina bifida sacré, sans hydrocéphalie
P14.1	Paralysie de Dejerine-Klumpke due à un traumatisme obstétrical	Q05.9	Spina bifida, sans précision
P14.2	Paralysie du nerf phrénique due à un traumatisme obstétrical	Q06.0	Amyélie
P14.3	Autres lésions du plexus brachial dues à un traumatisme obstétrical	Q06.1	Hypoplasie et dysplasie de la moelle épinière
P14.8	Lésions d'autres parties du système nerveux périphérique dues à un traumatisme obstétrical	Q06.2	Diastématomyélie
P14.9	Lésion du système nerveux périphérique due à un traumatisme obstétrical, sans précision	Q06.3	Autres malformations congénitales de la queue de cheval
P21.0	Asphyxie obstétricale grave	Q06.4	Hydromyélie
P21.1	Asphyxie obstétricale légère ou modérée	Q06.8	Autres malformations congénitales précisées de la moelle épinière
P21.9	Asphyxie obstétricale, sans précision	Q06.9	Malformation congénitale de la moelle épinière, sans précision
P90	Convulsions du nouveau-né	Q07.0	Syndrome d'Arnold-Chiari
P91.0	Ischémie cérébrale néonatale	Q07.8	Autres malformations congénitales précisées du système nerveux
P91.1	Kystes périventriculaires acquis du nouveau-né	Q07.9	Malformation congénitale du système nerveux, sans précision
P91.2	Leucomalacie cérébrale néonatale	Q28.00	Anévrisme artério-veineux congénital des vaisseaux précérébraux
P91.3	Irritabilité cérébrale du nouveau-né	Q28.01	Fistule artério-veineuse congénitale des vaisseaux précérébraux
P91.4	Baisse de l'activité cérébrale du nouveau-né	Q28.08	Autres malformations artério-veineuses congénitales des vaisseaux précérébraux
P91.5	Coma du nouveau-né	Q28.09	Malformation artério-veineuse congénitale des vaisseaux précérébraux, non précisée
P91.6	Encéphalopathie anoxo-ischémique [hypoxique ischémique] du nouveau-né	Q28.10	Anévrisme congénital des vaisseaux précérébraux
P91.7	Hydrocéphalie acquise du nouveau-né	Q28.11	Fistule congénitale des vaisseaux précérébraux
P91.80	Syndrome d'enfermement et syndrome apallique chez le nouveau-né	Q28.18	Autres malformations congénitales des vaisseaux précérébraux
P91.88	Autres troubles cérébraux précisés chez le nouveau-né	Q28.19	Malformation congénitale des vaisseaux précérébraux, non précisée
P91.9	Affection cérébrale du nouveau-né, sans précision	Q28.20	Anévrisme artério-veineux congénital des vaisseaux cérébraux
P94.0	Myasthénie transitoire néonatale	Q28.21	Fistule artério-veineuse congénitale des vaisseaux cérébraux
P94.2	Hypotonie congénitale	Q28.28	Autres malformations artério-veineuses congénitales des vaisseaux cérébraux
Q00.0	Anencéphalie	Q28.29	Malformation artério-veineuse congénitale des vaisseaux cérébraux, non précisée
Q00.1	Cranio-rachischisis	Q28.30	Anévrisme congénital des vaisseaux cérébraux
Q00.2	Iniéncéphalie	Q28.31	Fistule congénitale des vaisseaux cérébraux
Q01.0	Encéphalocèle frontale	Q28.38	Autres malformations congénitales des vaisseaux cérébraux
Q01.1	Encéphalocèle naso-frontale		
Q01.2	Encéphalocèle occipitale	Q28.39	Malformation congénitale des vaisseaux cérébraux, non précisée
Q01.8	Encéphalocèle d'autres localisations	Q76.0	Spina bifida occulta
Q01.9	Encéphalocèle, sans précision	Q85.0	Neurofibromatose (non maligne)
Q02	Microcéphalie	Q85.1	Sclérose tubéreuse
Q03.0	Malformations de l'aqueduc de Sylvius	Q90.0	Trisomie 21, non-disjonction méiotique
Q03.1	Atrésie des fentes de Luschka et du foramen de Magendie	Q90.1	Trisomie 21, mosaïque chromosomique (non-disjonction mitotique)
Q03.8	Autres hydrocéphalies congénitales	Q90.2	Trisomie 21, translocation
Q03.9	Hydrocéphalie congénitale, sans précision	Q90.9	Syndrome de Down, sans précision
Q04.0	Malformations congénitales du corps calleux	Q91.0	Trisomie 18, non-disjonction méiotique
Q04.1	Arhinencéphalie	Q91.1	Trisomie 18, mosaïque chromosomique (non-disjonction mitotique)
Q04.2	Holoprosencéphalie		
Q04.3	Autres anomalies localisées du développement de l'encéphale		

Q91.2	Trisomie 18, translocation	R83.4	Résultats anormaux de l'examen du liquide céphalorachidien: Résultats immunologiques anormaux
Q91.3	Syndrome d'Edwards, sans précision		
Q91.4	Trisomie 13, non-disjonction méiotique		
Q91.5	Trisomie 13, mosaïque chromosomique (non-disjonction mitotique)	R83.5	Résultats anormaux de l'examen du liquide céphalorachidien: Résultats microbiologiques anormaux
Q91.6	Trisomie 13, translocation		
Q91.7	Syndrome de Patau, sans précision	R83.6	Résultats anormaux de l'examen du liquide céphalorachidien: Résultats cytologiques anormaux
Q93.0	Monosomie d'un chromosome entier, non-disjonction méiotique	R83.7	Résultats anormaux de l'examen du liquide céphalorachidien: Résultats histologiques anormaux
Q93.1	Monosomie d'un chromosome entier, mosaïque chromosomique (non-disjonction mitotique)	R83.8	Résultats anormaux de l'examen du liquide céphalorachidien: Autres résultats anormaux
Q93.2	Chromosome remplacé par un anneau ou dicentrique	R83.9	Résultats anormaux de l'examen du liquide céphalorachidien: Résultat anormal, sans précision
Q93.3	Délétion du bras court du chromosome 4	R90.0	Lésion intracrânienne
Q93.4	Délétion du bras court du chromosome 5	R90.8	Autres résultats anormaux d'imagerie diagnostique du système nerveux central
Q93.5	Autres délétions partielles d'un chromosome	R93.0	Résultats anormaux d'imagerie diagnostique du crâne et de la tête, non classés ailleurs
Q93.6	Délétions vues seulement à la prométaphase		
Q93.7	Délétions avec autres réarrangements complexes	R94.0	Résultats anormaux d'explorations fonctionnelles du système nerveux central
Q93.8	Autres délétions des autosomes		
Q93.9	Délétion des autosomes, sans précision	R94.1	Résultats anormaux d'explorations fonctionnelles du système nerveux périphérique et épreuves sensorielles spéciales
R20.0	Anesthésie cutanée	R95.0	Syndrome de la mort subite du nourrisson avec mention d'autopsie
R20.1	Hypoesthésie cutanée	R95.9	Syndrome de la mort subite du nourrisson sans mention d'autopsie
R20.2	Paresthésie cutanée	S02.0	Fracture de la voûte du crâne
R20.3	Hyperesthésie	S02.1	Fracture de la base du crâne
R20.8	Troubles de la sensibilité cutanée, autres et non précisés	S02.3	Fracture du plancher de l'orbite
R25.0	Mouvements anormaux de la tête	S02.7	Fractures multiples du crâne et des os de la face
R25.1	Tremblement, sans précision	S02.8	Fractures d'autres os du crâne et de la face
R25.3	Fasciculation	S02.9	Fracture du crâne et des os de la face, partie non précisée
R25.8	Mouvements involontaires anormaux, autres et non précisés	S04.0	Lésion traumatique du nerf et des voies optiques
R26.0	Démarche ataxique	S04.1	Lésion traumatique du nerf moteur oculaire commun
R26.1	Démarche paralytique	S04.2	Lésion traumatique du nerf pathétique
R26.8	Anomalies de la démarche et de la motilité, autres et non précisées	S04.3	Lésion traumatique du nerf trijumeau
R27.0	Ataxie, sans précision	S04.4	Lésion traumatique du nerf moteur oculaire externe
R27.8	Troubles de la coordination, autres et non précisés	S04.5	Lésion traumatique du nerf facial
R29.1	Méningisme	S04.7	Lésion traumatique du nerf spinal
R29.2	Réflexes anormaux	S04.8	Lésion traumatique d'autres nerfs crâniens
R29.3	Posture anormale	S04.9	Lésion traumatique d'un nerf crânien, sans précision
R29.5	Négligence neurologique	S06.0	Commotion
R29.6	Chutes à répétition, non classées ailleurs	S06.1	Cœdème cérébral traumatique
R29.8	Symptômes et signes relatifs aux systèmes nerveux et ostéo-musculaire, autres et non précisés	S06.20	Lésion traumatique cérébrale et cérébelleuse diffuse, SAI
R40.0	Somnolence	S06.21	Contusion cérébrale diffuse
R40.1	Stupeur	S06.22	Contusion cérébelleuse diffuse
R40.2	Coma, sans précision	S06.23	Hématomes cérébral et cérébelleux multiples
R41.0	Désorientation, sans précision	S06.28	Autres lésions cérébrales et cérébelleuses diffuses
R43.0	Anosmie	S06.30	Atteinte limitée ou circonscrite du tissu cérébral, SAI
R43.1	Parosmie	S06.31	Contusion cérébrale circonscrite
R43.2	Paragueusie	S06.32	Contusion cérébelleuse circonscrite
R43.8	Troubles de l'odorat et du goût, autres et non précisés	S06.33	Hématome cérébral circonscrit
R47.0	Dysphasie et aphasie	S06.34	Hématome cérébelleux circonscrit
R47.1	Dysarthrie et anarthrie	S06.38	Autres lésions cérébrales et cérébelleuses circonscrites
R47.8	Troubles du langage, autres et non précisés	S06.4	Hémorragie épidurale
R51	Céphalée	S06.5	Hémorragie sous-durale traumatique
R54	Sénilité	S06.6	Hémorragie sous-arachnoïdienne traumatique
R56.0	Convulsions fébriles	S06.70	Perte de connaissance/coma lors de traumatisme crânio-cérébral: Moins de 30 minutes
R56.8	Convulsions, autres et non précisées	S06.71	Perte de connaissance/coma lors de traumatisme crânio-cérébral: de 30 minutes à 24 heures
R83.0	Résultats anormaux de l'examen du liquide céphalorachidien: Taux anormal d'enzymes	S06.72	Perte de connaissance/coma lors de traumatisme crânio-cérébral: Plus de 24 heures, avec retour au stade de connaissance antérieur
R83.1	Résultats anormaux de l'examen du liquide céphalorachidien: Taux anormal d'hormones		
R83.2	Résultats anormaux de l'examen du liquide céphalorachidien: Taux anormal de drogues, autres substances médicamenteuses ou biologiquement actives		
R83.3	Résultats anormaux de l'examen du liquide céphalorachidien: Taux anormal de substances d'origine principalement non médicamenteuse		

S06.73	Perte de connaissance/coma lors de traumatisme crânio-cérébral: Plus de 24 heures, sans retour au stade de connaissance antérieur	S24.76	Niveau fonctionnel d'une lésion de la moelle dorsale: D10/D11
S06.79	Perte de connaissance/coma lors de traumatisme crânio-cérébral: Durée non précisée	S24.77	Niveau fonctionnel d'une lésion de la moelle dorsale: D12
S06.8	Autres lésions traumatiques intracrâniennes	S25.80	Lésion traumatique de vaisseaux sanguins épiduraux au niveau du thorax
S06.9	Lésion traumatique intracrânienne, sans précision	S25.81	Lésion traumatique de vaisseaux sanguins sous-duraux au niveau du thorax
S14.0	Contusion et œdème de la moelle cervicale	S25.82	Lésion traumatique de vaisseaux sanguins sous-arachnoïdiens au niveau du thorax
S14.10	Lésion de la moelle cervicale, SAI	S29.80	Lésion traumatique des méninges rachidiennes dorsales
S14.11	Lésion transversale complète de la moelle cervicale	S34.0	Contusion et œdème de la moelle lombaire [Conus medullaris]
S14.12	Lésion centrale de la moelle cervicale (lésion transversale incomplète)	S34.10	Lésion transversale complète de la moelle lombaire
S14.13	Autres lésions transversales incomplètes de la moelle cervicale	S34.11	Lésion transversale incomplète de la moelle lombaire
S14.2	Lésion traumatique d'une racine nerveuse du rachis cervical	S34.18	Autre lésion de la moelle lombaire
S14.3	Lésion traumatique du plexus brachial	S34.2	Lésion traumatique de la racine nerveuse du rachis lombaire et sacré
S14.4	Lésion traumatique des nerfs périphériques du cou	S34.30	Syndrome traumatique complet de la queue de cheval
S14.5	Lésion traumatique des nerfs sympathiques cervicaux	S34.31	Syndrome traumatique incomplet de la queue de cheval
S14.6	Lésion traumatique de nerfs du cou, autres et non précisés	S34.38	Lésion autre et non précisée de la queue de cheval
S14.70	Niveau fonctionnel d'une lésion de la moelle cervicale: Niveau SAI	S34.4	Lésion traumatique du plexus lombo-sacré
S14.71	Niveau fonctionnel d'une lésion de la moelle cervicale: C1	S34.5	Lésion traumatique des nerfs sympathiques lombaires, sacrés et du bassin
S14.72	Niveau fonctionnel d'une lésion de la moelle cervicale: C2	S34.6	Lésion traumatique de nerf(s) périphérique(s) de l'abdomen, des lombes et du bassin
S14.73	Niveau fonctionnel d'une lésion de la moelle cervicale: C3	S34.70	Niveau fonctionnel d'une lésion médullaire lombo-sacrée: Niveau SAI
S14.74	Niveau fonctionnel d'une lésion de la moelle cervicale: C4	S34.71	Niveau fonctionnel d'une lésion médullaire lombo-sacrée: L1
S14.75	Niveau fonctionnel d'une lésion de la moelle cervicale: C5	S34.72	Niveau fonctionnel d'une lésion médullaire lombo-sacrée: L2
S14.76	Niveau fonctionnel d'une lésion de la moelle cervicale: C6	S34.73	Niveau fonctionnel d'une lésion médullaire lombo-sacrée: L3
S14.77	Niveau fonctionnel d'une lésion de la moelle cervicale: C7	S34.74	Niveau fonctionnel d'une lésion médullaire lombo-sacrée: L4
S14.78	Niveau fonctionnel d'une lésion de la moelle cervicale: C8	S34.75	Niveau fonctionnel d'une lésion médullaire lombo-sacrée: L5
S15.80	Lésion traumatique de vaisseaux sanguins épiduraux au niveau du cou	S34.76	Niveau fonctionnel d'une lésion médullaire lombo-sacrée: S1
S15.81	Lésion traumatique de vaisseaux sanguins sous-duraux au niveau du cou	S34.77	Niveau fonctionnel d'une lésion médullaire lombo-sacrée: S2-S5
S15.82	Lésion traumatique de vaisseaux sanguins sous-arachnoïdiens au niveau du cou	S34.8	Lésion traumatique de nerfs autres et non précisés au niveau de l'abdomen, des lombes et du bassin
S19.80	Lésion traumatique des méninges rachidiennes cervicales	S35.80	Lésion traumatique de vaisseaux sanguins épiduraux au niveau de l'abdomen, de la région lombosacrée et du bassin
S24.0	Contusion et œdème de la moelle dorsale	S35.81	Lésion traumatique de vaisseaux sanguins sous-duraux au niveau de l'abdomen, de la région lombosacrée et du bassin
S24.10	Lésion médullaire dorsale sans autre précision	S39.81	Lésion traumatique des méninges rachidiennes lombosacrées
S24.11	Lésion transversale complète de la moelle dorsale	S44.0	Lésion traumatique du nerf cubital au niveau du bras
S24.12	Lésion centrale de la moelle dorsale (lésion transversale incomplète)	S44.1	Lésion traumatique du nerf médian au niveau du bras
S24.2	Lésion traumatique d'une racine nerveuse du rachis dorsal	S44.2	Lésion traumatique du nerf radial au niveau du bras
S24.3	Lésion traumatique de nerfs périphériques du thorax	S44.3	Lésion traumatique du nerf axillaire
S24.4	Lésion traumatique de nerfs sympathiques du thorax	S44.4	Lésion traumatique du nerf musculo-cutané
S24.5	Lésion traumatique d'autres nerfs du thorax	S44.5	Lésion traumatique d'un nerf cutané sensitif au niveau de l'épaule et du bras
S24.6	Lésion traumatique d'un nerf non précisé du thorax	S44.7	Lésion traumatique de multiples nerfs au niveau de l'épaule et du bras
S24.70	Niveau fonctionnel d'une lésion de la moelle dorsale: Niveau SAI	S44.8	Lésion traumatique d'autres nerfs au niveau de l'épaule et du bras
S24.71	Niveau fonctionnel d'une lésion de la moelle dorsale: D1		
S24.72	Niveau fonctionnel d'une lésion de la moelle dorsale: D2/D3		
S24.73	Niveau fonctionnel d'une lésion de la moelle dorsale: D4/D5		
S24.74	Niveau fonctionnel d'une lésion de la moelle dorsale: D6/D7		
S24.75	Niveau fonctionnel d'une lésion de la moelle dorsale: D8/D9		

S44.9	Lésion traumatique d'un nerf non précisé, au niveau de l'épaule et du bras	S94.2	Lésion traumatique du nerf tibial antérieur au niveau de la cheville et du pied
S54.0	Lésion traumatique du nerf cubital au niveau de l'avant-bras	S94.3	Lésion traumatique d'un nerf cutané sensitif au niveau de la cheville et du pied
S54.1	Lésion traumatique du nerf médian au niveau de l'avant-bras	S94.7	Lésion traumatique de multiples nerfs au niveau de la cheville et du pied
S54.2	Lésion traumatique du nerf radial au niveau de l'avant-bras	S94.8	Lésion traumatique d'autres nerfs au niveau de la cheville et du pied
S54.3	Lésion traumatique d'un nerf sensitif cutané au niveau de l'avant-bras	S94.9	Lésion traumatique d'un nerf non précisé, au niveau de la cheville et du pied
S54.7	Lésion traumatique de multiples nerfs au niveau de l'avant-bras	T02.00	Fractures de la tête avec fractures du cou: fermée
S54.8	Lésion traumatique d'autres nerfs au niveau de l'avant-bras	T02.01	Fractures de la tête avec fractures du cou: ouverte
S54.9	Lésion traumatique d'un nerf non précisé, au niveau de l'avant-bras	T06.0	Lésions traumatiques du cerveau et des nerfs crâniens avec lésions traumatiques des nerfs et de la moelle épinière au niveau du cou
S64.0	Lésion traumatique du nerf cubital au niveau du poignet et de la main	T06.1	Lésions traumatiques des nerfs et de la moelle épinière de plusieurs autres parties du corps
S64.1	Lésion traumatique du nerf médian au niveau du poignet et de la main	T06.2	Lésions traumatiques des nerfs de plusieurs parties du corps
S64.2	Lésion traumatique du nerf radial au niveau du poignet et de la main	T09.3	Lésion traumatique de la moelle épinière, niveau non précisé
S64.3	Lésion traumatique du nerf collatéral du pouce	T09.4	Lésion traumatique d'un nerf, de la racine nerveuse et du plexus rachidien du tronc, non précisés
S64.4	Lésion traumatique du nerf collatéral d'un autre doigt	T11.3	Lésion traumatique d'un nerf non précisé du membre supérieur, niveau non précisé
S64.7	Lésion traumatique de multiples nerfs au niveau du poignet et de la main	T13.3	Lésion traumatique d'un nerf non précisé du membre inférieur, niveau non précisé
S64.8	Lésion traumatique d'autres nerfs au niveau du poignet et de la main	T14.4	Lésion traumatique de nerf(s) d'une partie du corps non précisée
S64.9	Lésion traumatique d'un nerf non précisé, au niveau du poignet et de la main	T85.0	Complication mécanique d'un shunt ventriculaire intracrânien (communication)
S74.0	Lésion traumatique du nerf sciatique au niveau de la hanche et de la cuisse	T85.1	Complication mécanique de l'implantation d'un stimulateur électronique du système nerveux
S74.1	Lésion traumatique du nerf fémoral au niveau de la hanche et de la cuisse	T85.72	Infection et réaction inflammatoire dues à des prothèses, implants et greffes internes du système nerveux
S74.2	Lésion traumatique d'un nerf cutané sensitif au niveau de la hanche et de la cuisse	T85.81	Autres complications dues à des prothèses, implants et greffes internes du système nerveux
S74.7	Lésion traumatique de multiples nerfs au niveau de la hanche et de la cuisse	T90.2	Séquelles d'une fracture du crâne ou des os de la face
S74.8	Lésion traumatique d'autres nerfs au niveau de la hanche et de la cuisse	T90.3	Séquelles de lésion traumatique de nerfs crâniens
S74.9	Lésion traumatique d'un nerf non précisé, au niveau de la hanche et de la cuisse	T90.5	Séquelles de lésion traumatique intracrânienne
S84.0	Lésion traumatique du nerf sciatique poplité interne au niveau de la jambe	T91.3	Séquelles de lésion traumatique de la moelle épinière
S84.1	Lésion traumatique du nerf sciatique poplité externe au niveau de la jambe	T92.4	Séquelles d'une lésion traumatique de nerfs du membre supérieur
S84.2	Lésion traumatique d'un nerf cutané sensitif au niveau de la jambe	T93.4	Séquelles de lésion traumatique de nerfs du membre inférieur
S84.7	Lésion traumatique de multiples nerfs au niveau de la jambe	U52.0	Indice de Barthel de la réadaptation précoce: 31 points et plus
S84.8	Lésion traumatique d'autres nerfs au niveau de la jambe	U52.1	Indice de Barthel de la réadaptation précoce: -75 à 30 points
S84.9	Lésion traumatique d'un nerf non précisé, au niveau de la jambe	U52.2	Indice de Barthel de la réadaptation précoce: -200 à -76 points
S94.0	Lésion traumatique du nerf plantaire externe	U52.3	Indice de Barthel de la réadaptation précoce: moins de -200 points
S94.1	Lésion traumatique du nerf plantaire interne	Z03.3	Mise en observation pour suspicion d'affection du système nerveux

Procédure MDC01-1

02.93.30	Implantation ou remplacement d'électrodes pour neurostimulation intracrânienne, SAP	02.93.33	Implantation ou remplacement de micro-électrodes permanentes de dérivation et de stimulation monoloculaire
02.93.31	Implantation ou remplacement de micro-électrodes temporaires de dérivation et de stimulation monoloculaire	02.93.34	Implantation ou remplacement de micro-électrodes permanentes de dérivation et de stimulation multiloculaire
02.93.32	Implantation ou remplacement de micro-électrodes temporaires de dérivation et de stimulation multiloculaire	02.93.39	Implantation ou remplacement d'électrodes pour neurostimulation intracrânienne, autre

02.97.10	Implantation ou remplacement d'un neurostimulateur pour neurostimulation intracrânienne, SAP	03.9A.21	Implantation ou remplacement d'un neurostimulateur pour neurostimulation de racine antérieure
02.97.11	Implantation ou remplacement d'un neurostimulateur pour neurostimulation intracrânienne, système à une électrode, non rechargeable	04.92.10	Implantation ou remplacement d'électrode(s) de neurostimulateur périphérique temporaire, système à une électrode, test de stimulation
02.97.12	Implantation ou remplacement d'un neurostimulateur pour neurostimulation intracrânienne, système à plusieurs électrodes, non rechargeable	04.92.11	Implantation ou remplacement d'électrode(s) de neurostimulateur périphérique temporaire, système à plusieurs électrodes, test de stimulation
02.97.14	Implantation ou remplacement d'un neurostimulateur pour neurostimulation intracrânienne, système à plusieurs électrodes, rechargeable, omnidirectionnel	04.92.20	Implantation ou remplacement d'électrode(s) de neurostimulateur périphérique permanent par voie percutanée, électrode en baguette, système à une électrode
02.97.15	Implantation ou remplacement d'un neurostimulateur pour neurostimulation intracrânienne, système à plusieurs électrodes, rechargeable, bidirectionnel	04.92.21	Implantation ou remplacement d'électrode(s) de neurostimulateur périphérique permanent par voie percutanée, électrode en baguette, système à plusieurs électrodes
02.97.19	Implantation ou remplacement d'un neurostimulateur pour neurostimulation intracrânienne, autre	04.92.30	Implantation ou remplacement par voie chirurgicale ouverte d'électrode(s) de neurostimulateur périphérique permanent, électrode à plaque, système à une électrode
02.9A.11	Implantation ou remplacement d'un neurostimulateur avec électrodes intégrées pour stimulation du ganglion sphénoopalatin [GSP]	04.92.31	Implantation ou remplacement par voie chirurgicale ouverte d'électrode(s) de neurostimulateur périphérique permanent, électrode à plaque, système à plusieurs électrodes
03.93.10	Implantation ou remplacement d'électrode(s) de neurostimulateur épidual temporaire, système à une électrode, stimulation d'essai	04.92.40	Implantation ou remplacement d'une électrode pour stimulation du nerf vague
03.93.11	Implantation ou remplacement d'électrode(s) de neurostimulateur épidual temporaire, système à plusieurs électrodes, stimulation d'essai	04.92.99	Implantation ou remplacement d'électrode(s) de neurostimulateur périphérique, autre
03.93.20	Implantation ou remplacement d'électrode(s) de neurostimulateur épidual permanent par voie percutanée, système à une électrode, stimulation continue	04.95.10	Implantation ou remplacement d'un neurostimulateur pour neurostimulation périphérique, SAP
03.93.21	Implantation ou remplacement d'électrode(s) de neurostimulateur épidual permanent par voie percutanée, système à plusieurs électrodes, stimulation continue	04.95.11	Implantation ou remplacement d'un neurostimulateur pour neurostimulation périphérique, système à une électrode, non rechargeable
03.93.22	Implantation ou remplacement par voie chirurgicale ouverte d'électrode(s) de neurostimulateur épidual permanent, système à une électrode, stimulation continue	04.95.12	Implantation ou remplacement d'un neurostimulateur pour neurostimulation périphérique, système à plusieurs électrodes, non rechargeable
03.93.23	Implantation ou remplacement par voie chirurgicale ouverte d'électrode(s) de neurostimulateur épidual permanent, système à plusieurs électrodes, stimulation continue	04.95.13	Implantation ou remplacement d'un neurostimulateur pour neurostimulation périphérique, système à plusieurs électrodes, rechargeable
03.93.30	Implantation ou remplacement d'électrode sous-durale pour stimulation de racine antérieure	04.95.14	Implantation ou remplacement d'un neurostimulateur pour stimulation du nerf vague
03.93.99	Implantation ou remplacement d'électrode(s) de neurostimulateur rachidien, autre	04.95.15	Implantation ou remplacement d'un neurostimulateur pour neurostimulation périphérique, système à une électrode, rechargeable
03.9A.10	Implantation ou remplacement d'un neurostimulateur pour neurostimulation épidurale, SAP	04.95.19	Implantation ou remplacement d'un neurostimulateur pour neurostimulation périphérique, autre
03.9A.11	Implantation ou remplacement d'un neurostimulateur pour neurostimulation épidurale, système à une électrode, non rechargeable	34.85	Implantation d'un stimulateur diaphragmatique
03.9A.12	Implantation ou remplacement d'un neurostimulateur pour neurostimulation épidurale, système à plusieurs électrodes, non rechargeable	39.8X.20	Implantation ou remplacement de générateur d'impulsions pour activation du baroréflexe
03.9A.13	Implantation ou remplacement d'un neurostimulateur pour neurostimulation épidurale, système à plusieurs électrodes, rechargeable	39.8X.30	Implantation ou remplacement d'électrode(s) pour activation du baroréflexe
03.9A.19	Implantation ou remplacement d'un neurostimulateur pour neurostimulation épidurale, autre	44.99.80	Implantation et remplacement de pacemaker gastrique (y c. sondes)
		56.92	Implantation de stimulateur urétéral électronique
		56.93	Remplacement de stimulateur urétéral électronique

Procédure MDC01-2

89.19.13	Diagnostic intensif non invasif par vidéo-EEG, durée d'enregistrement de plus de 48 heures jusqu'à 72 heures	89.19.15	Diagnostic intensif non invasif par vidéo-EEG, durée d'enregistrement de plus de 120 heures
89.19.14	Diagnostic intensif non invasif par vidéo-EEG, durée d'enregistrement de plus de 72 heures jusqu'à 120 heures	89.19.21	Diagnostic intensif invasif par vidéo-EEG lors d'épilepsie

ADRG B01**Procédures opératoires complexes en plusieurs temps pour maladies et troubles du système nerveux ou chirurgie épileptique avec EEG vidéo invasif préopératoire ou interventions extracrâniennes et intracrâniennes**

Procédures opératoires complexes en plusieurs temps ou procédure dans le tableau B01-1 et procédure dans le tableau B01-2 ou procédure dans le tableau B01-3 et procédure dans le tableau B01-4

DRG B01A**Procédures opératoires complexes en plusieurs temps ou interventions extracrâniennes et intracrâniennes pour maladies et troubles du système nerveux, avec traitement complexe de soins intensifs > 196/184 points**

(Procédures opératoires complexes en plusieurs temps ou procédure dans le tableau B01-3 et procédure dans le tableau B01-4) et au moins une procédure dans le tableau B01-5

DRG B01B**Procédures opératoires complexes en plusieurs temps ou chirurgie épileptique avec EEG vidéo invasif préopératoire****Procédure B01-1**

89.19.21 †↔ Diagnostic intensif invasif par vidéo-EEG lors d'épilepsie

Procédure B01-2

- | | | | |
|------------|---|------------|--|
| 01.26 ↔ | Insertion et remplacement de cathéter dans la cavité crânienne ou le tissu cérébral | 01.51.41 ↔ | Destruction de tissu intracérébral de tumeur primaire |
| 01.29.00 ↔ | Révision sans remplacement de cathéter(s) de la cavité crânienne ou de tissu cérébral, SAP | 01.51.42 ↔ | Destruction de tissu intracérébral de tumeur d'origine non cérébrale |
| 01.29.10 ↔ | Révision stéréotaxique sans remplacement de cathéters intracérébraux pour perfusion intraventriculaire | 01.51.49 ↔ | Destruction de tissus ou de lésion du cerveau, autre |
| 01.29.99 ↔ | Révision sans remplacement de cathéter(s) de la cavité crânienne ou de tissu cérébral, autre | 01.52.00 ↔ | Hémisphérectomie, SAP |
| 01.31.00 ↔ | Incision des méninges cérébrales, SAP | 01.52.10 ↔ | Hémisphérectomie, tissu intracérébral de tumeur cérébrale primaire |
| 01.31.10 ↔ | Incision des méninges cérébrales pour évacuation d'un hématome sous-dural (hygrome) | 01.52.11 ↔ | Hémisphérectomie, tissu intracérébral de tumeur cérébrale d'origine non cérébrale |
| 01.31.11 ↔ | Incision des méninges cérébrales pour évacuation d'un empyème sous-dural | 01.52.99 ↔ | Hémisphérectomie, autre |
| 01.31.20 ↔ | Incision des méninges cérébrales pour drainage de liquide sous-dural et sous-arachnoïdien | 01.53.00 ↔ | Lobectomie du cerveau, SAP |
| 01.31.99 ↔ | Incision des méninges cérébrales, autre | 01.53.10 ↔ | Lobectomie du cerveau, tissu intracérébral de tumeur cérébrale primaire |
| 01.39.00 ↔ | Autre incision du cerveau, SAP | 01.53.11 ↔ | Lobectomie du cerveau, tissu intracérébral de tumeur cérébrale d'origine non cérébrale |
| 01.39.19 ↔ | Autre incision du cerveau, évacuation d'autre liquide intracérébral | 01.53.99 ↔ | Lobectomie du cerveau, autre |
| 01.39.29 ↔ | Autre incision du cerveau, évacuation stéréotaxique d'autre liquide intracrânien | 01.59 ↔ | Autre excision et destruction de tissus cérébraux ou méninges, autre |
| 01.39.30 ↔ | Autre incision du cerveau, extraction de corps étranger intracérébral | 02.14 ↔ | Excision du plexus choroïde |
| 01.39.40 ↔ | Mise en place de dispositif de drainage externe de liquide céphalo-rachidien (ventriculaire, cisternal, sous-dural) | 02.93.30 ↔ | Implantation ou remplacement d'électrodes pour neurostimulation intracrânienne, SAP |
| 01.39.41 ↔ | Mise en place de réservoir de liquide céphalo-rachidien (ventriculaire, cisternal, sous-dural) | 02.93.31 ↔ | Implantation ou remplacement de micro-électrodes temporaires de dérivation et de stimulation monoculaire |
| 01.39.42 ↔ | Enlèvement de réservoir de liquide céphalo-rachidien (ventriculaire, cisternal, sous-dural) | 02.93.32 ↔ | Implantation ou remplacement de micro-électrodes temporaires de dérivation et de stimulation multiloculaire |
| 01.39.99 ↔ | Autre incision du cerveau, autre | 02.93.33 ↔ | Implantation ou remplacement de micro-électrodes permanentes de dérivation et de stimulation monoculaire |
| 01.51.00 ↔ | Excision et destruction de lésion ou tissu du cerveau et des méninges cérébrales, SAP | 02.93.34 ↔ | Implantation ou remplacement de micro-électrodes permanentes de dérivation et de stimulation multiloculaire |
| 01.51.10 ↔ | Excision de tissu tumoral des méninges cérébrales avec préparation de tissus adjacents infiltrés | 02.93.39 ↔ | Implantation ou remplacement d'électrodes pour neurostimulation intracrânienne, autre |
| 01.51.19 ↔ | Excision de tissu ou de lésion méningée cérébrale, autre | 02.93.40 ↔ | Révision sans remplacement d'électrodes pour neurostimulation intracrânienne, SAP |
| 01.51.21 ↔ | Excision de tissu intracérébral de tumeur primaire | 02.93.41 ↔ | Révision sans remplacement d'électrodes pour neurostimulation intracrânienne, stéréotaxique, système permanent à une électrode pour stimulation permanente |
| 01.51.22 ↔ | Excision de tissu intracérébral de tumeur d'origine non cérébrale | | |
| 01.51.29 ↔ | Excision de lésion ou tissu du cerveau, autre | | |
| 01.51.31 ↔ | Destruction de lésion ou de tissu des méninges | | |

02.93.42 ↔ Révision sans remplacement d'électrodes pour neurostimulation intracrânienne, stéréotaxique, système permanent à plusieurs électrodes pour stimulation permanente	02.99.90 ↔ Autre opération stéréotaxique du crâne, du cerveau et des méninges cérébrales
02.93.49 ↔ Révision sans remplacement d'électrodes pour neurostimulation intracrânienne, autre	92.39.00 ↔ Autre radiochirurgie stéréotaxique, SAP
02.96 ↔ Autre révision et enlèvement de dérivation de liquide céphalo-rachidien	92.39.01 ↔ Autre radiothérapie de haut voltage, radiochirurgie stéréotaxique, fractionnée, cérébrale, SAP
02.99.10 ↔ Interventions stéréotaxiques au niveau du liquide céphalo-rachidien	92.39.11 ↔ Autre radiothérapie de haut voltage, radiochirurgie stéréotaxique, fractionnée, extracérébrale, SAP
02.99.11 ↔ Implantation et explantation stéréotaxique de matériel radioactif en tant qu'intervention indépendante	92.39.20 ↔ Autre radiothérapie de haut voltage, radiochirurgie stéréotaxique, fractionnée: cérébrale, radiothérapie à intensité modulée
02.99.12 ↔ Implantation stéréotaxique de tissus dans le crâne, le cerveau et les méninges cérébrales	92.39.21 ↔ Autre radiothérapie de haut voltage, radiochirurgie stéréotaxique, fractionnée: cérébrale, Intensity Modulated Arc Therapy [IMAT].
02.99.13 ↔ Instillation stéréotaxique de médicaments en tant qu'intervention indépendante	92.39.22 ↔ Autre radiothérapie de haut voltage, radiochirurgie stéréotaxique, fractionnée: cérébrale, guidée par l'image
02.99.14 ↔ Implantation, révision ou remplacement stéréotaxique de cathéter(s) intracérébral(aux) pour perfusion intraventriculaire	92.39.29 ↔ Autre radiothérapie de haut voltage, radiochirurgie stéréotaxique, fractionnée, cérébrale, autre
02.99.20 ↔ Conversion d'une dérivation (drainage) de liquide céphalo-rachidien en une dérivation multiple	92.39.30 ↔ Autre radiothérapie de haut voltage, radiochirurgie stéréotaxique, fractionnée: extracérébrale, radiothérapie avec modulation d'intensité
02.99.29 ↔ Autre révision et enlèvement de dérivation de liquide céphalo-rachidien	92.39.31 ↔ Autre radiothérapie de haut voltage, radiochirurgie stéréotaxique, fractionnée: extracérébrale, Intensity Modulated Arc Therapy [IMAT].
02.99.30 ↔ Implantation ou remplacement de capteur de mesure intracrânien	92.39.32 ↔ Autre radiothérapie de haut voltage, radiochirurgie stéréotaxique, fractionnée: extracérébrale, guidée par l'image
02.99.31 ↔ Révision sans remplacement de capteur de mesure intracrânien	92.39.39 ↔ Autre radiothérapie de haut voltage, radiochirurgie stéréotaxique, fractionnée, extracérébrale, autre
02.99.40 ↔ Implantation ou remplacement de neuroprothèse	
02.99.41 ↔ Révision sans remplacement de neuroprothèse	
02.99.50 ↔ Implantation et enlèvement de système de cathéter à ballonnet pour brachythérapie intracérébrale	

Procédure B01-3

38.12 ↔ Endartériectomie d'autres vaisseaux de la tête et du cou	39.59.33 ↔ Autre réparation d'artères extracrâniennes de la tête et du cou, autre
38.32.10 ↔ Résection d'artères extracrâniennes de la tête et du cou, avec anastomose	39.59.34 ↔ Autre réparation de la veine jugulaire
38.32.21 ↔ Résection de la veine jugulaire, avec anastomose	39.59.39 ↔ Autre réparation de vaisseaux de la tête et du cou, autre
38.32.22 ↔ Résection de veines extracrâniennes superficielles de la tête et du cou, avec anastomose	39.72.24 ↔ Embolisation sélective de vaisseaux extracrâniens de la tête et du cou, avec matériel embolisant adhésif
38.32.99 ↔ Résection d'autres vaisseaux de la tête et du cou, avec anastomose, autre	39.72.25 ↔ Embolisation sélective de vaisseaux extracrâniens de la tête et du cou par plugs
38.42 ↔ Résection d'autres vaisseaux de la tête et du cou, avec remplacement	39.72.26 ↔ Embolisation sélective de vaisseaux extracrâniens de la tête et du cou avec coils
38.7X.21 ↔ Insertion d'un système de protection anti-embolie dans la veine cave, par voie transluminale percutanée	39.72.27 ↔ Embolisation sélective de vaisseaux extracrâniens de la tête et du cou avec particules
39.22.11 ↔ Pontage carotido-carotidien	39.72.28 ↔ Embolisation sélective de vaisseaux extracrâniens de la tête et du cou avec liquides embolisants
39.22.12 ↔ Pontage entre artère carotide et artère vertébrale	39.72.29 ↔ Embolisation sélective de vaisseaux extracrâniens de la tête et du cou, autre
39.22.13 ↔ Pontage entre artère carotide et artère sous-clavière [pontage carotido-sous-clavier]	39.72.2A ↔ Embolisation sélective de vaisseaux extracrâniens de la tête et du cou avec liquides embolisants, ballonnets (détachables)
39.22.14 ↔ Pontage entre artère carotide et aorte	39.72.2B ↔ Embolisation sélective de vaisseaux extracrâniens de la tête et du cou par filtres [parapluie]
39.22.19 ↔ Pontage de l'artère carotide, autre	39.75.30 ↔ Augmentation de la perfusion cérébrale par clampage endoaortique partiel à ballonnet
39.22.21 ↔ Pontage entre artère sous-clavière et aorte	39.76.10 ↔ Angioplastie percutanée à ballonnet de vaisseau(x) (extracrânien(s)) précérébral(aux)
39.22.29 ↔ Pontage de l'artère sous-clavière, autre	39.76.11 ↔ Angioplastie ou athérectomie percutanée de vaisseau(x) (extracrânien(s)) précérébral(aux) par lithotripsie
39.22.99 ↔ Pontage entre aorte, artère sous-clavière et carotide, autre	39.76.20 ↔ Angioplastie percutanée de vaisseau(x) (extracrânien(s)) précérébral(aux), système à lame rotative ou multilames
39.52.19 ↔ Autre réparation d'anévrisme de vaisseaux de la tête et du cou, autre	39.76.30 ↔ Angioplastie percutanée au laser de vaisseau(x) (extracrânien(s)) précérébral(aux)
39.56.12 ↔ Réparation de la veine jugulaire avec patch de tissu	39.76.40 ↔ Athérectomie percutanée de vaisseau(x) (extracrânien(s)) précérébral(aux)
39.56.19 ↔ Réparation de vaisseaux de la tête et du cou avec patch de tissu, autre	
39.57.12 ↔ Réparation d'artères extracrâniennes de la tête et du cou avec patch synthétique	
39.57.13 ↔ Réparation de la veine jugulaire avec patch synthétique	
39.57.19 ↔ Réparation de vaisseaux de la tête et du cou avec patch synthétique, autre	
39.59.32 ↔ Autre réparation d'artère vertébrale extracrânienne	

39.76.50 ↔	Thrombolyse percutanée sélective de vaisseaux extracrâniens de la tête et du cou	39.B2.25 ↔	Implantation transluminale (percutanée) de stents avec libération de substance médicamenteuse, artère carotide interne extracrânienne
39.76.61 ↔	Thrombectomie percutanée à lame rotative de vaisseau(x) (extracrânien(s)) précérébral(aux)	39.B2.26 ↔	Implantation transluminale (percutanée) de stents avec libération de substance médicamenteuse, artère carotide interne extracrânienne avec artère carotide commune
39.76.62 ↔	Thrombectomie percutanée de vaisseau(x) extracrânien(s) assistée par stent	39.B2.27 ↔	Implantation transluminale (percutanée) de stents avec libération de substance médicamenteuse, artère carotide externe
39.76.69 ↔	Thrombectomie percutanée de vaisseau(x) (extracrânien(s)) précérébral(aux), autre	39.B2.28 ↔	Implantation transluminale (percutanée) de stents avec libération de substance médicamenteuse, artère vertébrale extracrânienne
39.76.70 ↔	Extraction endovasculaire percutanée de corps étranger de vaisseaux extracrâniens de la tête et du cou	39.B2.L1 ↔	Implantation transluminale (percutanée) de stents avec libération de substance médicamenteuse, vaisseaux rachidiens
39.76.99 ↔	Intervention endovasculaire transluminale percutanée sur vaisseau(x) (extracrânien(s)) précérébral(aux), autre	39.B3.22 ↔	Implantation transluminale (percutanée) de stents couverts sans libération de substance médicamenteuse, artère carotide SAP
39.79.28 ↔	Embolisation ou occlusion par coils, vaisseaux rachidiens	39.B3.23 ↔	Implantation transluminale (percutanée) de stents couverts sans libération de substance médicamenteuse, artère carotide commune
39.79.47 ↔	Embolisation sélective par ballonnets détachables, vaisseaux rachidiens	39.B3.25 ↔	Implantation transluminale (percutanée) de stents couverts sans libération de substance médicamenteuse, artère carotide interne extracrânienne
39.79.58 ↔	Embolisation sélective par filtres [parapluie], vaisseaux rachidiens	39.B3.26 ↔	Implantation transluminale (percutanée) de stents couverts sans libération de substance médicamenteuse, artère carotide interne extracrânienne avec artère carotide commune
39.79.68 ↔	Embolisation sélective par particules, vaisseaux rachidiens	39.B3.27 ↔	Implantation transluminale (percutanée) de stents couverts sans libération de substance médicamenteuse, artère carotide externe
39.79.98 ↔	Embolisation sélective, vaisseaux rachidiens, autre	39.B3.28 ↔	Implantation transluminale (percutanée) de stents couverts sans libération de substance médicamenteuse, artère vertébrale extracrânienne
39.79.A8 ↔	Embolisation sélective par plugs, vaisseaux rachidiens	39.B3.L1 ↔	Implantation transluminale (percutanée) de stents couverts sans libération de substance médicamenteuse, vaisseaux rachidiens
39.79.B8 ↔	Embolisation sélective par liquides embolisants, vaisseaux rachidiens	39.B4.22 ↔	Implantation transluminale (percutanée) de stents couverts avec libération de substance médicamenteuse, artère carotide SAP
39.79.C8 ↔	Embolisation sélective avec matériel embolisant adhésif, vaisseaux rachidiens	39.B4.23 ↔	Implantation transluminale (percutanée) de stents couverts avec libération de substance médicamenteuse, artère carotide commune
39.8X.10 ↔	Exploration du corps carotidien et d'autres corps vasculaires	39.B4.25 ↔	Implantation transluminale (percutanée) de stents couverts avec libération de substance médicamenteuse, artère carotide interne extracrânienne
39.8X.11 ↔	Excision du corps carotidien et d'autres corps vasculaires	39.B4.26 ↔	Implantation transluminale (percutanée) de stents couverts avec libération de substance médicamenteuse, artère carotide interne extracrânienne avec artère carotide commune
39.8X.21 ↔	Révision sans remplacement de générateur d'impulsions pour activation du baroréflexe	39.B4.27 ↔	Implantation transluminale (percutanée) de stents couverts avec libération de substance médicamenteuse, artère carotide externe
39.8X.22 ↔	Ablation de générateur d'impulsions pour activation du baroréflexe	39.B4.28 ↔	Implantation transluminale (percutanée) de stents couverts avec libération de substance médicamenteuse, artère vertébrale extracrânienne
39.8X.31 ↔	Révision sans remplacement d'électrode(s) pour activation du baroréflexe	39.B4.L1 ↔	Implantation transluminale (percutanée) de stents couverts avec libération de substance médicamenteuse, vaisseaux rachidiens
39.8X.32 ↔	Ablation d'électrode(s) pour activation du baroréflexe	39.B5.22 ↔	Implantation transluminale (percutanée) de stents Cheatham-Platinum non couverts, artère carotide SAP
39.8X.99 ↔	Opération du corps carotidien, du sinus carotidien et d'autres corps vasculaires, autre	39.B5.23 ↔	Implantation transluminale (percutanée) de stents Cheatham-Platinum non couverts, artère carotide commune
39.B1.22 ↔	Implantation transluminale (percutanée) de stents sans libération de substance médicamenteuse, artère carotide SAP	39.B5.25 ↔	Implantation transluminale (percutanée) de stents Cheatham-Platinum non couverts, artère carotide interne extracrânienne
39.B1.23 ↔	Implantation transluminale (percutanée) de stents sans libération de substance médicamenteuse, artère carotide commune		
39.B1.25 ↔	Implantation transluminale (percutanée) de stents sans libération de substance médicamenteuse, artère carotide interne extracrânienne		
39.B1.26 ↔	Implantation transluminale (percutanée) de stents sans libération de substance médicamenteuse, artère carotide interne extracrânienne avec artère carotide commune		
39.B1.27 ↔	Implantation transluminale (percutanée) de stents sans libération de substance médicamenteuse, artère carotide externe		
39.B1.28 ↔	Implantation transluminale (percutanée) de stents sans libération de substance médicamenteuse, artère vertébrale extracrânienne		
39.B1.L1 ↔	Implantation transluminale (percutanée) de stents sans libération de substance médicamenteuse, vaisseaux rachidiens		
39.B2.22 ↔	Implantation transluminale (percutanée) de stents avec libération de substance médicamenteuse, artère carotide SAP		
39.B2.23 ↔	Implantation transluminale (percutanée) de stents avec libération de substance médicamenteuse, artère carotide commune		

- 39.B5.26 ↔ Implantation transluminale (percutanée) de stents Cheatham-Platinum non couverts, artère carotide interne extracrânienne avec artère carotide commune
- 39.B5.27 ↔ Implantation transluminale (percutanée) de stents Cheatham-Platinum non couverts, artère carotide externe
- 39.B5.L1 ↔ Implantation transluminale (percutanée) de stents Cheatham-Platinum non couverts, vaisseaux rachidiens
- 39.B6.22 ↔ Implantation transluminale (percutanée) de stents Cheatham-Platinum couverts, artère carotide SAP
- 39.B6.23 ↔ Implantation transluminale (percutanée) de stents Cheatham-Platinum couverts, artère carotide commune
- 39.B6.25 ↔ Implantation transluminale (percutanée) de stents Cheatham-Platinum couverts, artère carotide interne extracrânienne
- 39.B6.26 ↔ Implantation transluminale (percutanée) de stents Cheatham-Platinum couverts, artère carotide interne extracrânienne avec artère carotide commune
- 39.B6.27 ↔ Implantation transluminale (percutanée) de stents Cheatham-Platinum couverts, artère carotide externe
- 39.B6.L1 ↔ Implantation transluminale (percutanée) de stents Cheatham-Platinum couverts, vaisseaux rachidiens
- 39.B7.22 ↔ Implantation transluminale (percutanée) de stents à grand lumen non couverts, artère carotide SAP
- 39.B7.23 ↔ Implantation transluminale (percutanée) de stents à grand lumen non couverts, artère carotide commune
- 39.B7.25 ↔ Implantation transluminale (percutanée) de stents à grand lumen non couverts, artère carotide interne extracrânienne
- 39.B7.26 ↔ Implantation transluminale (percutanée) de stents à grand lumen non couverts, artère carotide interne extracrânienne avec artère carotide commune
- 39.B7.27 ↔ Implantation transluminale (percutanée) de stents à grand lumen non couverts, artère carotide externe extracrânienne
- 39.B7.28 ↔ Implantation transluminale (percutanée) de stents à grand lumen non couverts, artère vertébrale extracrânienne
- 39.B7.L1 ↔ Implantation transluminale (percutanée) de stents à grand lumen non couverts, vaisseaux rachidiens
- 39.B8.22 ↔ Implantation transluminale (percutanée) de stents à grand lumen couverts, artère carotide SAP
- 39.B8.23 ↔ Implantation transluminale (percutanée) de stents à grand lumen couverts, artère carotide commune
- 39.B8.25 ↔ Implantation transluminale (percutanée) de stents à grand lumen couverts, artère carotide interne extracrânienne
- 39.B8.26 ↔ Implantation transluminale (percutanée) de stents à grand lumen couverts, artère carotide interne extracrânienne avec artère carotide commune
- 39.B8.27 ↔ Implantation transluminale (percutanée) de stents à grand lumen couverts, artère carotide externe
- 39.B8.28 ↔ Implantation transluminale (percutanée) de stents à grand lumen couverts, artère vertébrale extracrânienne
- 39.B8.L1 ↔ Implantation transluminale (percutanée) de stents à grand lumen couverts, vaisseaux rachidiens
- 39.BH.22 ↔ Implantation transluminale (percutanée) de stents pour modulation du flux lors d'anévrismes, artère carotide SAP
- 39.BH.23 ↔ Implantation transluminale (percutanée) de stents pour modulation du flux lors d'anévrismes, artère carotide commune
- 39.BH.25 ↔ Implantation transluminale (percutanée) de stents pour modulation du flux lors d'anévrismes, artère carotide interne extracrânienne
- 39.BH.26 ↔ Implantation transluminale (percutanée) de stents pour modulation du flux lors d'anévrismes, artère carotide interne extracrânienne avec artère carotide commune
- 39.BH.27 ↔ Implantation transluminale (percutanée) de stents pour modulation du flux lors d'anévrismes, artère carotide externe
- 39.BH.28 ↔ Implantation transluminale (percutanée) de stents pour modulation du flux lors d'anévrismes, artère vertébrale extracrânienne
- 39.BH.L1 ↔ Implantation transluminale (percutanée) de stents pour modulation du flux lors d'anévrismes, vaisseaux rachidiens

Procédure B01-4

- 39.72.10 ↔ Embolisation sélective de vaisseaux intracrâniens, SAP
- 39.72.14 ↔ Embolisation sélective de vaisseaux intracrâniens, avec matériel embolisant adhésif
- 39.72.15 ↔ Embolisation sélective de vaisseaux intracrâniens par plugs
- 39.72.16 ↔ Embolisation sélective de vaisseaux intracrâniens avec coils
- 39.72.17 ↔ Embolisation sélective de vaisseaux intracrâniens avec particules
- 39.72.18 ↔ Embolisation sélective de vaisseaux intracrâniens avec liquides embolisants
- 39.72.19 ↔ Embolisation sélective de vaisseaux intracrâniens, autre
- 39.72.1A ↔ Embolisation sélective de vaisseaux intracrâniens par ballonnets (détachables) embolisants
- 39.72.1B ↔ Embolisation sélective de vaisseaux intracrâniens par filtres [parapluie]
- 39.77.00 ↔ Intervention endovasculaire transluminale percutanée sur vaisseau(x) intracrânien(s), SAP
- 39.77.09 ↔ Intervention endovasculaire transluminale percutanée sur vaisseau(x) intracrânien(s), autre
- 39.77.10 ↔ Angioplastie percutanée à ballonnet de vaisseau(x) intracrânien(s)
- 39.77.20 ↔ Bladeangioplastie percutanée de vaisseau(x) intracrânien(s)
- 39.77.30 ↔ Angioplastie percutanée au laser de vaisseau(x) intracrânien(s)
- 39.77.40 ↔ Athérectomie percutanée de vaisseau(x) intracrânien(s)
- 39.77.60 ↔ Thrombectomie percutanée de vaisseau(x) intracrânien(s), SAP
- 39.77.61 ↔ Thrombectomie percutanée à lame rotative de vaisseau(x) intracrânien(s)
- 39.77.62 ↔ Thrombectomie percutanée de vaisseau(x) intracrânien(s) assistée par stent
- 39.77.69 ↔ Thrombectomie percutanée de vaisseau(x) intracrânien(s), autre
- 39.77.80 ↔ Spasmolyse intra-artérielle transluminale percutanée lors de vasospasmes cérébrovasculaires
- 39.B1.11 ↔ Implantation transluminale (percutanée) de stents sans libération de substance médicamenteuse, vaisseaux intracrâniens
- 39.B2.11 ↔ Implantation transluminale (percutanée) de stents avec libération de substance médicamenteuse, vaisseaux intracrâniens
- 39.B3.11 ↔ Implantation transluminale (percutanée) de stents couverts sans libération de substance médicamenteuse, vaisseaux intracrâniens
- 39.B4.11 ↔ Implantation transluminale (percutanée) de stents couverts avec libération de substance médicamenteuse, vaisseaux intracrâniens

- 39.B5.11 ↔ Implantation transluminale (percutanée) de stents Cheatham-Platinum non couverts, vaisseaux intracrâniens
- 39.B6.11 ↔ Implantation transluminale (percutanée) de stents Cheatham-Platinum couverts, vaisseaux intracrâniens
- 39.B7.11 ↔ Implantation transluminale (percutanée) de stents à grand lumen non couverts, vaisseaux intracrâniens
- 39.B8.11 ↔ Implantation transluminale (percutanée) de stents à grand lumen couverts, vaisseaux intracrâniens
- 39.BE ↔ Implantation transluminale (percutanée) d'un stent auto-expansible de bifurcation, intracrânienne
- 39.BF.11 ↔ Implantation transluminale (percutanée) de micro-stents auto-expansibles, vaisseaux intracrâniens
- 39.BH.11 ↔ Implantation transluminale (percutanée) de stents pour modulation du flux lors d'anévrismes, vaisseaux intracrâniens

Procédure B01-5

- 99.B7.13 †↔ Traitement complexe de médecine intensive, 185 à 360 points de dépense
- 99.B7.14 †↔ Traitement complexe de médecine intensive, 361 à 552 points de dépense
- 99.B7.15 †↔ Traitement complexe de médecine intensive, 553 à 828 points de dépense
- 99.B7.16 †↔ Traitement complexe de médecine intensive, 829 à 1104 points de dépense
- 99.B7.17 †↔ Traitement complexe de médecine intensive, 1105 à 1380 points de dépense
- 99.B7.18 †↔ Traitement complexe de médecine intensive, 1381 à 1656 points de dépense
- 99.B7.1A †↔ Traitement complexe de médecine intensive, 1657 à 1932 points de dépense
- 99.B7.1B †↔ Traitement complexe de médecine intensive, 1933 à 2208 points de dépense
- 99.B7.1C †↔ Traitement complexe de médecine intensive, 2209 à 2484 points de dépense
- 99.B7.1D †↔ Traitement complexe de médecine intensive, 2485 à 2760 points de dépense
- 99.B7.1E †↔ Traitement complexe de médecine intensive, 2761 à 3220 points de dépense
- 99.B7.1F †↔ Traitement complexe de médecine intensive, 3221 à 3680 points de dépense
- 99.B7.1G †↔ Traitement complexe de médecine intensive, 3681 à 4600 points de dépense
- 99.B7.1H †↔ Traitement complexe de médecine intensive, 4601 à 5520 points de dépense
- 99.B7.1I †↔ Traitement complexe de médecine intensive, 5521 à 7360 points de dépense
- 99.B7.1J †↔ Traitement complexe de médecine intensive, 7361 à 9200 points de dépense
- 99.B7.1K †↔ Traitement complexe de médecine intensive, 9201 à 11040 points de dépense
- 99.B7.1L †↔ Traitement complexe de médecine intensive, 11041 à 13800 points de dépense
- 99.B7.1M †↔ Traitement complexe de médecine intensive, 13801 à 16560 points de dépense
- 99.B7.1N †↔ Traitement complexe de médecine intensive, 16561 à 19320 points de dépense
- 99.B7.1O †↔ Traitement complexe de médecine intensive, 19321 points de dépense et plus
- 99.B7.44 †↔ Traitement complexe de médecine intensive chez l'enfant (procédure de base), 197 à 392 points de dépense
- 99.B7.45 †↔ Traitement complexe de médecine intensive chez l'enfant (procédure de base), 393 à 588 points de dépense
- 99.B7.46 †↔ Traitement complexe de médecine intensive chez l'enfant (procédure de base), 589 à 784 points de dépense
- 99.B7.47 †↔ Traitement complexe de médecine intensive chez l'enfant (procédure de base), 785 à 980 points de dépense
- 99.B7.48 †↔ Traitement complexe de médecine intensive chez l'enfant (procédure de base), 981 à 1176 points de dépense
- 99.B7.4A †↔ Traitement complexe de médecine intensive chez l'enfant (procédure de base), 1177 à 1470 points de dépense
- 99.B7.4B †↔ Traitement complexe de médecine intensive chez l'enfant (procédure de base), 1471 à 1764 points de dépense
- 99.B7.4C †↔ Traitement complexe de médecine intensive chez l'enfant (procédure de base), 1765 à 2058 points de dépense
- 99.B7.4D †↔ Traitement complexe de médecine intensive chez l'enfant (procédure de base), 2059 à 2352 points de dépense
- 99.B7.4E †↔ Traitement complexe de médecine intensive chez l'enfant (procédure de base), 2353 à 2646 points de dépense
- 99.B7.4F †↔ Traitement complexe de médecine intensive chez l'enfant (procédure de base), 2647 à 2940 points de dépense
- 99.B7.4G †↔ Traitement complexe de médecine intensive chez l'enfant (procédure de base), 2941 à 3430 points de dépense
- 99.B7.4H †↔ Traitement complexe de médecine intensive chez l'enfant (procédure de base), 3431 à 3920 points de dépense
- 99.B7.4I †↔ Traitement complexe de médecine intensive chez l'enfant (procédure de base), 3921 à 4410 points de dépense
- 99.B7.4J †↔ Traitement complexe de médecine intensive chez l'enfant (procédure de base), 4411 à 4900 points de dépense
- 99.B7.4K †↔ Traitement complexe de médecine intensive chez l'enfant (procédure de base), 4901 à 5880 points de dépense
- 99.B7.4L †↔ Traitement complexe de médecine intensive chez l'enfant (procédure de base), 5881 à 6860 points de dépense
- 99.B7.4M †↔ Traitement complexe de médecine intensive chez l'enfant (procédure de base), 6861 à 7840 points de dépense
- 99.B7.4N †↔ Traitement complexe de médecine intensive chez l'enfant (procédure de base), 7841 à 9800 points de dépense
- 99.B7.4O †↔ Traitement complexe de médecine intensive chez l'enfant (procédure de base), 9801 à 11760 points de dépense
- 99.B7.4P †↔ Traitement complexe de médecine intensive chez l'enfant (procédure de base), 11761 à 13720 points de dépense
- 99.B7.4Q †↔ Traitement complexe de médecine intensive chez l'enfant (procédure de base), 13721 à 16660 points de dépense
- 99.B7.4R †↔ Traitement complexe de médecine intensive chez l'enfant (procédure de base), 16661 à 19600 points de dépense
- 99.B7.4S †↔ Traitement complexe de médecine intensive chez l'enfant (procédure de base), 19601 points de dépense et plus

99.B7.54 ‡↔ Traitement complexe de médecine intensive chez le nouveau-né (procédure de base), 197 à 392 points de dépense	99.B7.5H ‡↔ Traitement complexe de médecine intensive chez le nouveau-né (procédure de base), 3431 à 3920 points de dépense
99.B7.55 ‡↔ Traitement complexe de médecine intensive chez le nouveau-né (procédure de base), 393 à 588 points de dépense	99.B7.5J ‡↔ Traitement complexe de médecine intensive chez le nouveau-né (procédure de base), 3921 à 4410 points de dépense
99.B7.56 ‡↔ Traitement complexe de médecine intensive chez le nouveau-né (procédure de base), 589 à 784 points de dépense	99.B7.5L ‡↔ Traitement complexe de médecine intensive chez le nouveau-né (procédure de base), 4411 à 4900 points de dépense
99.B7.57 ‡↔ Traitement complexe de médecine intensive chez le nouveau-né (procédure de base), 785 à 980 points de dépense	99.B7.5K ‡↔ Traitement complexe de médecine intensive chez le nouveau-né (procédure de base), 4901 à 5880 points de dépense
99.B7.58 ‡↔ Traitement complexe de médecine intensive chez le nouveau-né (procédure de base), 981 à 1176 points de dépense	99.B7.5L ‡↔ Traitement complexe de médecine intensive chez le nouveau-né (procédure de base), 5881 à 6860 points de dépense
99.B7.5A ‡↔ Traitement complexe de médecine intensive chez le nouveau-né (procédure de base), 1177 à 1470 points de dépense	99.B7.5M ‡↔ Traitement complexe de médecine intensive chez le nouveau-né (procédure de base), 6861 à 7840 points de dépense
99.B7.5B ‡↔ Traitement complexe de médecine intensive chez le nouveau-né (procédure de base), 1471 à 1764 points de dépense	99.B7.5N ‡↔ Traitement complexe de médecine intensive chez le nouveau-né (procédure de base), 7841 à 9800 points de dépense
99.B7.5C ‡↔ Traitement complexe de médecine intensive chez le nouveau-né (procédure de base), 1765 à 2058 points de dépense	99.B7.5O ‡↔ Traitement complexe de médecine intensive chez le nouveau-né (procédure de base), 9801 à 11760 points de dépense
99.B7.5D ‡↔ Traitement complexe de médecine intensive chez le nouveau-né (procédure de base), 2059 à 2352 points de dépense	99.B7.5P ‡↔ Traitement complexe de médecine intensive chez le nouveau-né (procédure de base), 11761 à 13720 points de dépense
99.B7.5E ‡↔ Traitement complexe de médecine intensive chez le nouveau-né (procédure de base), 2353 à 2646 points de dépense	99.B7.5Q ‡↔ Traitement complexe de médecine intensive chez le nouveau-né (procédure de base), 13721 à 16660 points de dépense
99.B7.5F ‡↔ Traitement complexe de médecine intensive chez le nouveau-né (procédure de base), 2647 à 2940 points de dépense	99.B7.5R ‡↔ Traitement complexe de médecine intensive chez le nouveau-né (procédure de base), 16661 à 19600 points de dépense
99.B7.5G ‡↔ Traitement complexe de médecine intensive chez le nouveau-né (procédure de base), 2941 à 3430 points de dépense	99.B7.5S ‡↔ Traitement complexe de médecine intensive chez le nouveau-né (procédure de base), 19601 points de dépense et plus

ADR G B02**Craniotomie complexe ou opération de la colonne vertébrale**

((Au moins une procédure dans le tableau B02-1 et (PCCL > 3 ou au moins une procédure dans le tableau B02-2)) ou procédure dans le tableau B02-3) et (au moins une procédure dans le tableau B02-4 ou PCCL > 3 ou Procédures de complication)

DRG B02A**Craniotomie complexe ou opération de la colonne vertébrale, âge < 6 ans ou < 18 ans avec grande intervention intracrânienne, avec CC extrêmement sévères, ou traitement complexe de soins intensifs > 196/184 points**

(Âge < 6 ans ou Âge < 18 ans et procédure dans le tableau B02-5) et PCCL > 3 ou au moins une procédure dans le tableau B02-6

DRG B02B**Craniotomie complexe ou opération de la colonne vertébrale****Procédure B02-1**

01.12.00 ↔ Biopsie de méninges cérébrales à ciel ouvert, SAP	01.23.21 ↔ Recraniotomie avec ablation de matériel alloplastique ou de réservoir médicamenteux de l'espace épidural
01.12.10 ↔ Biopsie stéréotaxique de méninges cérébrales, à ciel ouvert	01.23.29 ↔ Recraniotomie avec ablation d'autre matériel
01.12.99 ↔ Biopsie de méninges cérébrales à ciel ouvert, autre	01.23.99 ↔ Recraniotomie, autre
01.14.00 ↔ Biopsie du cerveau à ciel ouvert, SAP	01.24.00 ↔ Autre craniotomie, SAP
01.14.10 ↔ Biopsie stéréotaxique du cerveau à ciel ouvert	01.24.10 ↔ Autre craniotomie avec décompression
01.14.99 ↔ Biopsie du cerveau à ciel ouvert, autre	01.24.11 ↔ Autre craniotomie pour évacuation d'hématome épidural
01.15 ↔ Biopsie du crâne	01.24.12 ↔ Autre craniotomie pour évacuation d'empyème épidural
01.21 ↔ Incision et drainage de sinus crânien	01.24.13 ↔ Autre craniotomie, insertion de matériel alloplastique ou de réservoir médicamenteux dans les os crâniens ou l'espace épidural
01.23.00 ↔ Recraniotomie, SAP	
01.23.10 ↔ Recraniotomie avec mise en place de drain	
01.23.20 ↔ Recraniotomie avec ablation de matériel alloplastique ou de réservoir médicamenteux des os crâniens	

01.24.14 ↔	Autre craniotomie, ablation de matériel alloplastique ou de réservoir médicamenteux des os crâniens ou de l'espace épidural	01.39.30 ↔	Autre incision du cerveau, extraction de corps étranger intracérébral
01.24.15 ↔	Autre craniotomie, extraction de corps étranger des os crâniens ou de l'espace épidural	01.39.40 ↔	Mise en place de dispositif de drainage externe de liquide céphalo-rachidien (ventriculaire, cisternal, sous-dural)
01.24.16 ↔	Autre craniotomie pour autre drainage de liquide épidural ou pour d'autres raisons	01.39.41 ↔	Mise en place de réservoir de liquide céphalo-rachidien (ventriculaire, cisternal, sous-dural)
01.24.20 ↔	Craniotomie, abord par la calotte crânienne, SAP	01.39.42 ↔	Enlèvement de réservoir de liquide céphalo-rachidien (ventriculaire, cisternal, sous-dural)
01.24.22 ↔	Craniotomie stéréotaxique, abord par la calotte crânienne	01.39.99 ↔	Autre incision du cerveau, autre
01.24.29 ↔	Craniotomie, abord par la calotte crânienne, autre	01.51.00 ↔	Excision et destruction de lésion ou tissu du cerveau et des méninges cérébrales, SAP
01.24.30 ↔	Abord de la base du crâne, SAP	01.51.10 ↔	Excision de tissu tumoral des méninges cérébrales avec préparation de tissus adjacents infiltrés
01.24.31 ↔	Abord de la base du crâne, voie transorale	01.51.19 ↔	Excision de tissu ou de lésion méningée cérébrale, autre
01.24.32 ↔	Abord de la base du crâne, voie transorale, avec division du voile du palais	01.51.21 ↔	Excision de tissu intracérébral de tumeur primaire
01.24.33 ↔	Abord de la base du crâne, voie transorale, avec division du voile du palais ainsi que du palais osseux	01.51.22 ↔	Excision de tissu intracérébral de tumeur d'origine non cérébrale
01.24.34 ↔	Abord de la base du crâne, voie transsphénoïdale	01.51.29 ↔	Excision de lésion ou tissu du cerveau, autre
01.24.35 ↔	Abord de la base du crâne, voie transtethmoïdale	01.51.31 ↔	Destruction de lésion ou de tissu des méninges
01.24.36 ↔	Abord de la base du crâne, voie transmastoïdienne	01.51.41 ↔	Destruction de tissu intracérébral de tumeur primaire
01.24.37 ↔	Abord de la base du crâne, voie translabyrinthique	01.51.42 ↔	Destruction de tissu intracérébral de tumeur d'origine non cérébrale
01.24.38 ↔	Abord de la base du crâne, voie transpyramidale	01.51.49 ↔	Destruction de tissus ou de lésion du cerveau, autre
01.24.39 ↔	Abord de la base du crâne, autre	01.52.00 ↔	Hémisphérectomie, SAP
01.24.3A ↔	Abord de la base du crâne, voie transcondyloïde	01.52.10 ↔	Hémisphérectomie, tissu intracérébral de tumeur cérébrale primaire
01.24.3B ↔	Abord de la base du crâne, voie transorbitaire	01.52.11 ↔	Hémisphérectomie, tissu intracérébral de tumeur cérébrale d'origine non cérébrale
01.24.3C ↔	Abord de la base du crâne, avec ostéotomie type Le Fort I	01.52.99 ↔	Hémisphérectomie, autre
01.24.3D ↔	Abord de la base du crâne, voie transnasale-transcribriforme	01.53.00 ↔	Lobectomie du cerveau, SAP
01.24.3E ↔	Abord de la base du crâne, voie transnasale-transclivale	01.53.10 ↔	Lobectomie du cerveau, tissu intracérébral de tumeur cérébrale primaire
01.24.3F ↔	Abord de la base du crâne, voie transorale-transclivale	01.53.11 ↔	Lobectomie du cerveau, tissu intracérébral de tumeur cérébrale d'origine non cérébrale
01.24.3G ↔	Abord de la base du crâne, voie transnasale-transptérygoïdienne	01.53.99 ↔	Lobectomie du cerveau, autre
01.24.99 ↔	Autre craniotomie, autre	01.59 ↔	Autre excision et destruction de tissus cérébraux ou méninges, autre
01.25.00 ↔	Autre craniectomie, SAP	01.6X.10 ↔	Excision et destruction de tissu tumoral de la base du crâne
01.25.10 ↔	Autre craniectomie avec décompression	01.6X.11 ↔	Excision et destruction de tissu tumoral de la calotte crânienne
01.25.11 ↔	Autre craniectomie pour évacuation d'hématome épidural	01.6X.20 ↔	Excision et destruction d'autre tissu pathologique de la base du crâne
01.25.12 ↔	Autre craniectomie pour évacuation d'empyème épidural	01.6X.21 ↔	Excision et destruction d'autre tissu pathologique de la calotte crânienne
01.25.13 ↔	Autre craniectomie, extraction de corps étranger des os crâniens ou de l'espace épidural	01.6X.22 ↔	Excision et destruction d'autre tissu pathologique de la base et de la calotte crâniennes avec méninges
01.25.14 ↔	Autre craniectomie, insertion de matériel alloplastique ou de réservoir médicamenteux dans les os crâniens ou l'espace épidural	02.01 ↔	Ouverture de suture crânienne
01.25.19 ↔	Autre craniectomie pour drainage de liquide épidural ou pour d'autres raisons	02.02 ↔	Élévation de fragments osseux résultant de fracture du crâne
01.25.20 ↔	Autre craniectomie, retranscraniectomie avec mise en place de drain	02.03 ↔	Confection de volet osseux crânien
01.25.21 ↔	Autre craniotomie, retranscraniectomie pour ablation de matériel alloplastique ou de réservoir médicamenteux des os crâniens ou de l'espace épidural	02.04.00 ↔	Grefte d'os crânien, SAP
01.25.99 ↔	Autre craniectomie, autre	02.04.10 ↔	Grefte d'os crânien, voûte du crâne
01.26 ↔	Insertion et remplacement de cathéter dans la cavité crânienne ou le tissu cérébral	02.04.99 ↔	Grefte d'os crânien, autre
01.29.00 ↔	Révision sans remplacement de cathéter(s) de la cavité crânienne ou de tissu cérébral, SAP	02.05.00 ↔	Insertion de plaques osseuses crâniennes, SAP
01.29.10 ↔	Révision stéréotaxique sans remplacement de cathéters intracérébraux pour perfusion intraventriculaire	02.05.10 ↔	Insertion d'un implant CAD au niveau des os de la boîte crânienne sans participation des os de la face, défaut simple
01.29.99 ↔	Révision sans remplacement de cathéter(s) de la cavité crânienne ou de tissu cérébral, autre	02.05.11 ↔	Insertion d'un implant CAD au niveau des os de la boîte crânienne sans participation des os de la face, défaut important ou complexe
01.39.00 ↔	Autre incision du cerveau, SAP	02.05.20 ↔	Insertion d'un implant CAD au niveau des os de la boîte crânienne avec participation orbitaire, temporale ou frontale, jusqu'à 2 régions
01.39.19 ↔	Autre incision du cerveau, évacuation d'autre liquide intracérébral	02.05.30 ↔	Insertion d'un implant CAD au niveau des os de la boîte crânienne avec participation de plusieurs régions de la face, 3 régions et plus
01.39.29 ↔	Autre incision du cerveau, évacuation stéréotaxique d'autre liquide intracrânien		

02.05.41 ↔ Réinsertion de plaque osseuse autologue au niveau de la boîte crânienne	02.99.13 ↔ Instillation stéréotaxique de médicaments en tant qu'intervention indépendante
02.05.99 ↔ Insertion de plaques osseuses crâniennes, autre	02.99.14 ↔ Implantation, révision ou remplacement stéréotaxique de cathéter(s) intracérébral(aux) pour perfusion intraventriculaire
02.06.00 ↔ Autre ostéoplastie crânienne, SAP	02.99.20 ↔ Conversion d'une dérivation (drainage) de liquide céphalo-rachidien en une dérivation multiple
02.06.10 ↔ Cranioplastie fronto-orbitaire pour transposition	02.99.29 ↔ Autre révision et enlèvement de dérivation de liquide céphalo-rachidien
02.06.20 ↔ Reconstruction de la boîte crânienne sans participation des os faciaux, avec un implant simple (ciment osseux, matériau alloplastique)	02.99.30 ↔ Implantation ou remplacement de capteur de mesure intracrânien
02.06.30 ↔ Reconstruction de la boîte crânienne et des os faciaux avec un implant simple (ciment osseux, matériau alloplastique)	02.99.31 ↔ Révision sans remplacement de capteur de mesure intracrânien
02.06.99 ↔ Ostéoplastie crânienne, autre	02.99.40 ↔ Implantation ou remplacement de neuroprothèse
02.07 ↔ Enlèvement de plaque crânienne	02.99.41 ↔ Révision sans remplacement de neuroprothèse
02.11 ↔ Suture simple de la dure-mère cérébrale	02.99.50 ↔ Implantation et enlèvement de système de cathéter à ballonnet pour brachythérapie intracérébrale
02.12.00 ↔ Autre réparation de méninges cérébrales, SAP	02.99.90 ↔ Autre opération stéréotaxique du crâne, du cerveau et des méninges cérébrales
02.12.10 ↔ Autre réparation de méninges cérébrales sans cranioplastie	04.01.00 ↔ Excision de neurinome du nerf auditif, SAP
02.12.20 ↔ Autre réparation de méninges cérébrales avec cranioplastie	04.01.10 ↔ Excision de neurinome du nerf auditif par craniotomie
02.12.21 ↔ Autre duroplastie avec cranioplastie de la convexité	04.01.11 ↔ Excision de neurinome du nerf auditif, par voie translabyrinthique
02.12.22 ↔ Autre duroplastie avec cranioplastie de la charnière crânio-cervicale	04.01.99 ↔ Excision de neurinome du nerf auditif, autre
02.12.31 ↔ Duroplastie fronto-basale avec lambeau pédiculé	04.41 ↔ Décompression de la racine du nerf trijumeau
02.12.99 ↔ Autre réparation de méninges cérébrales, autre	07.13.00 ↔ Biopsie de la glande hypophyse, par voie transfrontale, SAP
02.13 ↔ Ligature de vaisseaux méningés	07.13.10 ↔ Biopsie fermée [percutanée] [à l'aiguille] de la glande hypophyse, par voie transfrontale
02.14 ↔ Excision du plexus choroïde	07.13.11 ↔ Biopsie ouverte de la glande hypophyse, par voie transfrontale
02.51.00 ↔ Synangiose, SAP	07.13.12 ↔ Biopsie stéréotaxique de la glande hypophyse, par voie transfrontale
02.51.11 ↔ Encéphalo-duro-artério-synangiose [EDAS]	07.13.99 ↔ Biopsie de la glande hypophyse par voie transfrontale, autre
02.51.12 ↔ Encéphalo-duro-synangiose [EDS]	07.14.00 ↔ Biopsie de la glande hypophyse par voie transsphénoïdale, SAP
02.51.14 ↔ Encéphalo-myo-synangiose [EMS]	07.14.10 ↔ Biopsie fermée [percutanée] [à l'aiguille] de la glande hypophyse par voie transsphénoïdale
02.51.15 ↔ Encéphalo-galéo-périosto-synangiose [EGPS]	07.14.11 ↔ Biopsie ouverte de la glande hypophyse, par voie transsphénoïdale
02.51.99 ↔ Synangiose, autre	07.14.12 ↔ Biopsie stéréotaxique de la glande hypophyse, par voie transsphénoïdale
02.92 ↔ Réparation du cerveau	07.14.99 ↔ Biopsie de la glande hypophyse par voie transsphénoïdale, autre
02.93.30 ↔ Implantation ou remplacement d'électrodes pour neurostimulation intracrânienne, SAP	07.15 ↔ Biopsie de glande hypophyse, par voie non précisée
02.93.31 ↔ Implantation ou remplacement de micro-électrodes temporaires de dérivation et de stimulation monoloculaire	07.17.00 ↔ Biopsie de la glande pinéale, SAP
02.93.32 ↔ Implantation ou remplacement de micro-électrodes temporaires de dérivation et de stimulation multiloculaire	07.17.10 ↔ Biopsie fermée [percutanée] [à l'aiguille] de la glande pinéale
02.93.33 ↔ Implantation ou remplacement de micro-électrodes permanentes de dérivation et de stimulation monoloculaire	07.17.11 ↔ Biopsie ouverte de la glande pinéale
02.93.34 ↔ Implantation ou remplacement de micro-électrodes permanentes de dérivation et de stimulation multiloculaire	07.17.12 ↔ Biopsie stéréotaxique de la glande pinéale
02.93.39 ↔ Implantation ou remplacement d'électrodes pour neurostimulation intracrânienne, autre	07.17.99 ↔ Biopsie de la glande pinéale, autre
02.93.40 ↔ Révision sans remplacement d'électrodes pour neurostimulation intracrânienne, SAP	07.51 ↔ Exploration du champ épiphysaire
02.93.41 ↔ Révision sans remplacement d'électrodes pour neurostimulation intracrânienne, stéréotaxique, système permanent à une électrode pour stimulation permanente	07.52 ↔ Incision de l'épiphysaire
02.93.42 ↔ Révision sans remplacement d'électrodes pour neurostimulation intracrânienne, stéréotaxique, système permanent à plusieurs électrodes pour stimulation permanente	07.53 ↔ Excision partielle de l'épiphysaire
02.93.49 ↔ Révision sans remplacement d'électrodes pour neurostimulation intracrânienne, autre	07.54 ↔ Excision totale de l'épiphysaire
02.93.51 ↔ Enlèvement des électrodes pour neurostimulation intracrânienne	07.59 ↔ Opérations de l'épiphysaire, autre
02.96 ↔ Insertion d'électrodes sphénoïdales	07.61 ↔ Excision partielle de l'hypophyse par voie sous-frontale
02.99.10 ↔ Interventions stéréotaxiques au niveau du liquide céphalo-rachidien	07.62 ↔ Excision partielle de l'hypophyse, voie transsphénoïdale
02.99.11 ↔ Implantation et explantation stéréotaxique de matériel radioactif en tant qu'intervention indépendante	07.63 ↔ Excision partielle de l'hypophyse, approche non précisée
02.99.12 ↔ Implantation stéréotaxique de tissus dans le crâne, le cerveau et les méninges cérébrales	07.64 ↔ Excision totale de l'hypophyse, voie sous-frontale
	07.65 ↔ Excision totale de l'hypophyse, voie transsphénoïdale
	07.68 ↔ Excision totale de l'hypophyse, autre voie précisée
	07.69 ↔ Excision totale de l'hypophyse, approche non précisée
	07.71 ↔ Exploration de la fosse hypophysaire

07.72 ↔	Incision de l'hypophyse	19.29.10 ↔	Autre révision de stapédotomie et de stapéctomie avec prothèse de l'étrier
07.79 ↔	Opération de l'hypophyse, autre	19.29.11 ↔	Autre révision de stapédotomie et de stapéctomie avec prothèse de l'étrier par implant autologue
16.01 ↔	Orbitotomie avec volet osseux	19.29.12 ↔	Autre révision de stapédotomie et de stapéctomie avec prothèse de l'étrier par implant alloplastique
16.02 ↔	Orbitotomie avec l'insertion d'implant orbitaire	19.29.13 ↔	Autre révision de stapéctomie avec plastie de l'étrier (sans remplacement de l'enclume)
16.09 ↔	Orbitotomie, autre	19.29.99 ↔	Autre révision de stapédotomie, de stapéctomie et de plastie de l'étrier, autre
16.51.00 ↔	Exentération d'orbite avec ablation de structure adjacente, SAP	19.52 ↔	Tympanoplastie de type II
16.51.10 ↔	Exentération d'orbite avec ablation de structure adjacente, avec conservation de la peau palpébrale	19.53 ↔	Tympanoplastie de type III
16.51.11 ↔	Exentération d'orbite avec ablation de structure adjacente, sans conservation de la peau palpébrale	19.54 ↔	Tympanoplastie de type IV
16.51.99 ↔	Exentération d'orbite avec ablation de structure adjacente, autre	19.55 ↔	Tympanoplastie de type V
16.52.00 ↔	Exentération d'orbite avec enlèvement thérapeutique d'os de l'orbite, SAP	19.56.00 ↔	Tympanoplastie et ossiculoplastie, SAP
16.52.10 ↔	Exentération d'orbite avec enlèvement thérapeutique d'os de l'orbite, avec conservation de la peau palpébrale	19.56.10 ↔	Tympanoplastie avec antrotomie, atticotomie, attico-antrotomie ou mastoïdectomie sans implantation de prothèse ou avec remplacement d'osselet par implant autologue
16.52.11 ↔	Exentération d'orbite avec enlèvement thérapeutique d'os de l'orbite, sans conservation de la peau palpébrale	19.56.11 ↔	Tympanoplastie avec antrotomie, atticotomie, attico-antrotomie ou mastoïdectomie avec greffe d'implant alloplastique, allogène ou xénogène
16.52.99 ↔	Exentération d'orbite avec enlèvement thérapeutique d'os de l'orbite, autre	19.56.20 ↔	Tympanoplastie avec réalisation d'une cavité d'évidement (cavité ouverte), sans implantation de prothèse ou avec remplacement d'osselet par implant autologue
16.59.00 ↔	Autre exentération d'orbite, SAP	19.56.21 ↔	Tympanoplastie avec réalisation d'une cavité d'évidement (cavité ouverte), avec greffe d'implant alloplastique, allogène ou xénogène
16.59.10 ↔	Autre exentération d'orbite avec conservation de la peau palpébrale	19.56.99 ↔	Tympanoplastie et ossiculoplastie, autre
16.59.11 ↔	Autre exentération d'orbite sans conservation de la peau palpébrale	19.6 ↔	Révision de tympanoplastie
16.59.99 ↔	Autre exentération d'orbite, autre	20.23.00 ↔	Incision de l'oreille moyenne, SAP
16.63 ↔	Révision de cavité d'énucléation avec greffe	20.23.10 ↔	Antrotomie
16.64 ↔	Autre révision de cavité d'énucléation	20.23.11 ↔	Atticotomie
16.66 ↔	Autre révision après exentération de cavité orbitaire	20.23.12 ↔	Tympanotomie avec scellement de la membrane de la fenêtre ronde et/ou ovale
18.71.00 ↔	Reconstruction du pavillon de l'oreille, SAP	20.23.13 ↔	Tympanotomie exploratrice
18.71.10 ↔	Reconstruction du pavillon de l'oreille, partielle, SAP	20.23.99 ↔	Incision de l'oreille moyenne, autre
18.71.11 ↔	Reconstruction du pavillon de l'oreille, partielle, avec extenseur tissulaire	20.41 ↔	Mastoïdectomie simple
18.71.12 ↔	Reconstruction du pavillon de l'oreille, partielle, avec lambeau aponévrotique	20.42 ↔	Mastoïdectomie radicale
18.71.13 ↔	Reconstruction du pavillon de l'oreille, partielle, avec greffe de cartilage	20.43.00 ↔	Mastoïdectomie, avec libération du canal fascial, SAP
18.71.14 ↔	Reconstruction du pavillon de l'oreille, partielle, avec lambeau microvasculaire	20.43.11 ↔	Mastoïdectomie, avec libération du canal fascial, sans décompression du nerf
18.71.19 ↔	Reconstruction du pavillon de l'oreille, partielle, autre	20.43.12 ↔	Mastoïdectomie, avec libération du canal fascial, avec décompression du nerf
18.71.20 ↔	Reconstruction du pavillon de l'oreille, totale, SAP	20.44.11 ↔	Mastoïdectomie, résection subtotale de l'os pétreux [pétresectomie subtotale], sans oblitération
18.71.21 ↔	Reconstruction du pavillon de l'oreille, totale, avec extenseur tissulaire	20.44.12 ↔	Mastoïdectomie, résection subtotale de l'os pétreux [pétresectomie subtotale], avec oblitération de tissus adipeux
18.71.22 ↔	Reconstruction du pavillon de l'oreille, totale, avec lambeau aponévrotique	20.44.13 ↔	Mastoïdectomie, résection subtotale de l'os pétreux [pétresectomie subtotale], avec oblitération de tissus musculaires
18.71.23 ↔	Reconstruction du pavillon de l'oreille, totale, avec greffe de cartilage	20.44.14 ↔	Mastoïdectomie, résection subtotale de l'os pétreux [pétresectomie subtotale], avec oblitération de tissus adipeux ainsi que musculaires
18.71.24 ↔	Reconstruction du pavillon de l'oreille, totale, avec lambeau microvasculaire	20.45.11 ↔	Mastoïdectomie, résection partielle de l'os pétreux, sans oblitération
18.71.29 ↔	Reconstruction du pavillon de l'oreille, totale, autre	20.45.12 ↔	Mastoïdectomie, résection partielle de l'os pétreux, avec oblitération de tissus adipeux
18.71.30 ↔	Implantation de matériel alloplastique dans la reconstruction du pavillon de l'oreille	20.45.13 ↔	Mastoïdectomie, résection partielle de l'os pétreux, avec oblitération de tissus musculaires
18.71.99 ↔	Reconstruction du pavillon de l'oreille, autre	20.45.14 ↔	Mastoïdectomie, résection partielle de l'os pétreux, avec oblitération de tissus adipeux ainsi que musculaires
19.11 ↔	Stapéctomie et plastie de l'étrier avec mise en place et ajustement d'une prothèse de l'étrier	20.45.15 ↔	Styloïdectomie
19.19.00 ↔	Autre stapéctomie et plastie de l'étrier, SAP	20.51.10 ↔	Excision de lésion de la cavité tympanique
19.19.10 ↔	Stapéctomie, avec remplacement de l'étrier par implant autologue	20.51.11 ↔	Excision de lésion de l'apex pyramidal
19.19.11 ↔	Stapéctomie, avec remplacement de l'étrier par implant alloplastique	20.51.12 ↔	Excision de lésion de la base de l'oreille
19.19.12 ↔	Malléostapéctomie	20.51.99 ↔	Excision de lésion de l'oreille moyenne, autre
19.19.99 ↔	Autre stapéctomie et plastie de l'étrier, autre		
19.21 ↔	Révision de stapédotomie, de stapéctomie et de plastie de l'étrier, avec remplacement de l'enclume		
19.29.00 ↔	Autre révision de stapédotomie, de stapéctomie et de plastie de l'étrier, SAP		

20.79.00 ↔	Autre incision, excision et destruction de l'oreille interne, SAP	39.72.2B ↔	Embolisation sélective de vaisseaux extracrâniens de la tête et du cou par filtres [parapluie]
20.79.10 ↔	Excision de lésion du labyrinthe	39.77.00 ↔	Intervention endovasculaire transluminale percutanée sur vaisseau(x) intracrânien(s), SAP
20.79.11 ↔	Cochléosaccotomie	39.77.09 ↔	Intervention endovasculaire transluminale percutanée sur vaisseau(x) intracrânien(s), autre
20.79.20 ↔	Labyrinthectomie transtympanique	39.77.10 ↔	Angioplastie percutanée à ballonnet de vaisseau(x) intracrânien(s)
20.79.21 ↔	Labyrinthectomie transmastoiïdienne	39.77.20 ↔	Bladeangioplastie percutanée de vaisseau(x) intracrânien(s)
20.79.22 ↔	Destruction transtympanique du labyrinthe	39.77.30 ↔	Angioplastie percutanée au laser de vaisseau(x) intracrânien(s)
20.79.23 ↔	Destruction transmastoiïdienne du labyrinthe	39.77.40 ↔	Athérectomie percutanée de vaisseau(x) intracrânien(s)
20.79.99 ↔	Autre incision, excision et destruction de l'oreille interne, autre	39.77.60 ↔	Thrombectomie percutanée de vaisseau(x) intracrânien(s), SAP
20.92 ↔	Révision de mastoïdectomie	39.77.61 ↔	Thrombectomie percutanée à lame rotative de vaisseau(x) intracrânien(s)
20.99.10 ↔	Implantation d'ancrages osseux dans l'os pétreux, l'oreille moyenne ou interne	39.77.62 ↔	Thrombectomie percutanée de vaisseau(x) intracrânien(s) assistée par stent
20.99.20 ↔	Fermeture de fistule labyrinthique	39.77.69 ↔	Thrombectomie percutanée de vaisseau(x) intracrânien(s), autre
20.99.30 ↔	Enlèvement d'implant cochléaire ou d'aide auditive implantable	39.77.80 ↔	Spasmolyse intra-artérielle transluminale percutanée lors de vasospasmes cérébrovasculaires
20.99.99 ↔	Autres opérations de l'oreille moyenne et interne, autre	39.79.21 ↔	Embolisation ou occlusion par coils, vaisseaux du membre supérieur
22.51 ↔	Ethmoïdotomie	39.79.22 ↔	Embolisation ou occlusion par coils, aorte
22.52 ↔	Sphénoïdotomie	39.79.24 ↔	Embolisation ou occlusion par coils, vaisseaux thoraciques
22.63.00 ↔	Ethmoïdectomie, SAP	39.79.25 ↔	Embolisation ou occlusion par coils, vaisseaux viscéraux
22.63.10 ↔	Ethmoïdectomie, abord externe	39.79.26 ↔	Embolisation ou occlusion par coils, vaisseaux abdominaux et pelviens
22.63.11 ↔	Ethmoïdectomie par voie intranasale ou transmaxillaire	39.79.27 ↔	Embolisation ou occlusion par coils, vaisseaux du membre inférieur
22.63.99 ↔	Ethmoïdectomie, autre	39.79.28 ↔	Embolisation ou occlusion par coils, vaisseaux rachidiens
22.64 ↔	Sphénoïdectomie	39.79.29 ↔	Embolisation ou occlusion par coils, autres vaisseaux, autre
38.61 ↔	Autre excision de vaisseaux intracrâniens	39.79.40 ↔	Embolisation sélective par ballonnets détachables, autres vaisseaux, SAP
39.28 ↔	Pontage ou shunt vasculaire extra-intracrânien	39.79.41 ↔	Embolisation sélective par ballonnets détachables, vaisseaux du membre supérieur
39.2A ↔	Pontage ou shunt vasculaire intra-intracrânien	39.79.42 ↔	Embolisation sélective par ballonnets détachables, aorte
39.51.00 ↔	Clippage d'anévrisme, SAP	39.79.44 ↔	Embolisation sélective par ballonnets détachables, vaisseaux thoraciques
39.51.11 ↔	Clippage d'anévrisme intracrânien	39.79.45 ↔	Embolisation sélective par ballonnets détachables, vaisseaux viscéraux
39.51.99 ↔	Clippage d'anévrisme, autre	39.79.46 ↔	Embolisation sélective par ballonnets détachables, vaisseaux abdominaux et pelviens
39.72.00 ↔	Réparation ou occlusion endovasculaire des vaisseaux de la tête et du cou, SAP	39.79.47 ↔	Embolisation sélective par ballonnets détachables, vaisseaux rachidiens
39.72.09 ↔	Réparation ou occlusion endovasculaire des vaisseaux de la tête et du cou, autre	39.79.48 ↔	Embolisation sélective par ballonnets détachables, vaisseaux du membre inférieur
39.72.10 ↔	Embolisation sélective de vaisseaux intracrâniens, SAP	39.79.49 ↔	Embolisation sélective par ballonnets détachables, autres vaisseaux, autre
39.72.14 ↔	Embolisation sélective de vaisseaux intracrâniens, avec matériel embolisant adhésif	39.79.50 ↔	Embolisation sélective par filtres [parapluie], autres vaisseaux, SAP
39.72.15 ↔	Embolisation sélective de vaisseaux intracrâniens par plugs	39.79.51 ↔	Embolisation sélective par filtres [parapluie], vaisseaux du membre supérieur
39.72.16 ↔	Embolisation sélective de vaisseaux intracrâniens avec coils	39.79.52 ↔	Embolisation sélective par filtres [parapluie], aorte
39.72.17 ↔	Embolisation sélective de vaisseaux intracrâniens avec particules	39.79.54 ↔	Embolisation sélective par filtres [parapluie], vaisseaux thoraciques
39.72.18 ↔	Embolisation sélective de vaisseaux intracrâniens avec liquides embolisants	39.79.55 ↔	Embolisation sélective par filtres [parapluie], vaisseaux viscéraux
39.72.19 ↔	Embolisation sélective de vaisseaux intracrâniens, autre	39.79.56 ↔	Embolisation sélective par filtres [parapluie], vaisseaux abdominaux et pelviens
39.72.1A ↔	Embolisation sélective de vaisseaux intracrâniens par ballonnets (détachables) embolisants	39.79.57 ↔	Embolisation sélective par filtres [parapluie], vaisseaux du membre inférieur
39.72.1B ↔	Embolisation sélective de vaisseaux intracrâniens par filtres [parapluie]		
39.72.20 ↔	Embolisation sélective de vaisseaux extracrâniens de la tête et du cou, SAP		
39.72.24 ↔	Embolisation sélective de vaisseaux extracrâniens de la tête et du cou, avec matériel embolisant adhésif		
39.72.25 ↔	Embolisation sélective de vaisseaux extracrâniens de la tête et du cou par plugs		
39.72.26 ↔	Embolisation sélective de vaisseaux extracrâniens de la tête et du cou avec coils		
39.72.27 ↔	Embolisation sélective de vaisseaux extracrâniens de la tête et du cou avec particules		
39.72.28 ↔	Embolisation sélective de vaisseaux extracrâniens de la tête et du cou avec liquides embolisants		
39.72.29 ↔	Embolisation sélective de vaisseaux extracrâniens de la tête et du cou, autre		
39.72.2A ↔	Embolisation sélective de vaisseaux extracrâniens de la tête et du cou avec liquides embolisants, ballonnets (détachables)		

- 39.79.58 ↔ Embolisation sélective par filtres [parapluie], vaisseaux rachidiens
- 39.79.59 ↔ Embolisation sélective par filtres [parapluie], autres vaisseaux, autre
- 39.79.60 ↔ Embolisation sélective par particules, autres vaisseaux, SAP
- 39.79.61 ↔ Embolisation sélective par particules, vaisseaux du membre supérieur
- 39.79.62 ↔ Embolisation sélective par particules, aorte
- 39.79.64 ↔ Embolisation sélective par particules, vaisseaux thoraciques
- 39.79.65 ↔ Embolisation sélective par particules, vaisseaux viscéraux
- 39.79.66 ↔ Embolisation sélective par particules, vaisseaux abdominaux et pelviens
- 39.79.67 ↔ Embolisation sélective par particules, vaisseaux du membre inférieur
- 39.79.68 ↔ Embolisation sélective par particules, vaisseaux rachidiens
- 39.79.69 ↔ Embolisation sélective par particules, autres vaisseaux, autre
- 39.79.70 ↔ Fermeture d'artères par cathéter au laser, autres vaisseaux, SAP
- 39.79.71 ↔ Fermeture d'artères par cathéter au laser, artères du membre supérieur
- 39.79.72 ↔ Fermeture d'artères par cathéter au laser, aorte
- 39.79.74 ↔ Fermeture d'artères par cathéter au laser, vaisseaux thoraciques
- 39.79.75 ↔ Fermeture d'artères par cathéter au laser, vaisseaux du membre inférieur
- 39.79.76 ↔ Fermeture d'artères par cathéter au laser, vaisseaux viscéraux
- 39.79.77 ↔ Fermeture d'artères par cathéter au laser, vaisseaux abdominaux et pelviens
- 39.79.79 ↔ Fermeture d'artères par cathéter au laser, autres vaisseaux, autre
- 39.79.80 ↔ Fermeture d'artères par cathéter à radiofréquence, autres vaisseaux, SAP
- 39.79.81 ↔ Fermeture d'artères par cathéter à radiofréquence, artères du membre supérieur
- 39.79.82 ↔ Fermeture d'artères par cathéter à radiofréquence, aorte
- 39.79.84 ↔ Fermeture d'artères par cathéter à radiofréquence, vaisseaux thoraciques
- 39.79.85 ↔ Fermeture d'artères par cathéter à radiofréquence, vaisseaux du membre inférieur
- 39.79.86 ↔ Fermeture d'artères par cathéter à radiofréquence, vaisseaux viscéraux
- 39.79.87 ↔ Fermeture d'artères par cathéter à radiofréquence, vaisseaux abdominaux et pelviens
- 39.79.89 ↔ Fermeture d'artères par cathéter à radiofréquence, autres vaisseaux, autre
- 39.79.91 ↔ Embolisation sélective, vaisseaux membre supérieur, autre
- 39.79.92 ↔ Embolisation sélective, aorte, autre
- 39.79.94 ↔ Embolisation sélective, vaisseaux thoraciques
- 39.79.95 ↔ Embolisation sélective, vaisseaux viscéraux, autre
- 39.79.96 ↔ Embolisation sélective, vaisseaux abdominaux et pelviens, autre
- 39.79.98 ↔ Embolisation sélective, vaisseaux rachidiens, autre
- 39.79.A0 ↔ Embolisation sélective par plugs, autres vaisseaux, SAP
- 39.79.A1 ↔ Embolisation sélective par plugs, vaisseaux du membre supérieur
- 39.79.A2 ↔ Embolisation sélective par plugs, aorte
- 39.79.A4 ↔ Embolisation sélective par plugs, vaisseaux thoraciques
- 39.79.A5 ↔ Embolisation sélective par plugs, vaisseaux viscéraux
- 39.79.A6 ↔ Embolisation sélective par plugs, vaisseaux abdominaux et pelviens
- 39.79.A7 ↔ Embolisation sélective par plugs, vaisseaux du membre inférieur
- 39.79.A8 ↔ Embolisation sélective par plugs, vaisseaux rachidiens
- 39.79.A9 ↔ Embolisation sélective par plugs, autres vaisseaux, autre
- 39.79.B1 ↔ Embolisation sélective par liquides embolisants, vaisseaux du membre supérieur
- 39.79.B2 ↔ Embolisation sélective par liquides embolisants, aorte
- 39.79.B4 ↔ Embolisation sélective par liquides embolisants, vaisseaux thoraciques
- 39.79.B5 ↔ Embolisation sélective par liquides embolisants, vaisseaux viscéraux
- 39.79.B6 ↔ Embolisation sélective par liquides embolisants, vaisseaux abdominaux et pelviens
- 39.79.B8 ↔ Embolisation sélective par liquides embolisants, vaisseaux rachidiens
- 39.79.C1 ↔ Embolisation sélective avec matériel embolisant adhésif, vaisseaux du membre supérieur
- 39.79.C2 ↔ Embolisation sélective avec matériel embolisant adhésif, aorte
- 39.79.C4 ↔ Embolisation sélective avec matériel embolisant adhésif, vaisseaux thoraciques
- 39.79.C5 ↔ Embolisation sélective avec matériel embolisant adhésif, vaisseaux viscéraux
- 39.79.C6 ↔ Embolisation sélective avec matériel embolisant adhésif, vaisseaux abdominaux et pelviens
- 39.79.C8 ↔ Embolisation sélective avec matériel embolisant adhésif, vaisseaux rachidiens
- 39.7A.22 ↔ Implantation endovasculaire d'endoprothèses [stents grafts] dans l'artère du bassin, avec réparation d'une branche vasculaire par technique de greffe parallèle
- 39.7A.31 ↔ Implantation endovasculaire d'endoprothèses [stents grafts] dans la veine cave
- 39.7A.32 ↔ Implantation endovasculaire d'endoprothèses [stents grafts] dans la veine porte
- 39.7A.41 ↔ Implantation endovasculaire d'endoprothèses [stents grafts] dans des vaisseaux rénaux
- 39.B1.11 ↔ Implantation transluminale (percutanée) de stents sans libération de substance médicamenteuse, vaisseaux intracrâniens
- 39.B1.L1 ↔ Implantation transluminale (percutanée) de stents sans libération de substance médicamenteuse, vaisseaux rachidiens
- 39.B2.11 ↔ Implantation transluminale (percutanée) de stents avec libération de substance médicamenteuse, vaisseaux intracrâniens
- 39.B2.L1 ↔ Implantation transluminale (percutanée) de stents avec libération de substance médicamenteuse, vaisseaux rachidiens
- 39.B3.11 ↔ Implantation transluminale (percutanée) de stents couverts sans libération de substance médicamenteuse, vaisseaux intracrâniens
- 39.B3.L1 ↔ Implantation transluminale (percutanée) de stents couverts sans libération de substance médicamenteuse, vaisseaux rachidiens
- 39.B4.11 ↔ Implantation transluminale (percutanée) de stents couverts avec libération de substance médicamenteuse, vaisseaux intracrâniens
- 39.B4.L1 ↔ Implantation transluminale (percutanée) de stents couverts avec libération de substance médicamenteuse, vaisseaux rachidiens
- 39.B5.11 ↔ Implantation transluminale (percutanée) de stents Cheatham-Platinum non couverts, vaisseaux intracrâniens
- 39.B5.L1 ↔ Implantation transluminale (percutanée) de stents Cheatham-Platinum non couverts, vaisseaux rachidiens

39.B6.11 ↔	Implantation transluminale (percutanée) de stents Cheatham-Platinum couverts, vaisseaux intracrâniens	76.92.31 ↔	Insertion d'implant CAD pour réparer un défaut maxillaire important ou complexe
39.B6.L1 ↔	Implantation transluminale (percutanée) de stents Cheatham-Platinum couverts, vaisseaux rachidiens	92.39.00 ↔	Autre radiochirurgie stéréotaxique, SAP
39.B7.11 ↔	Implantation transluminale (percutanée) de stents à grand lumen non couverts, vaisseaux intracrâniens	92.39.01 ↔	Autre radiothérapie de haut voltage, radiochirurgie stéréotaxique, fractionnée, cérébrale, SAP
39.B7.L1 ↔	Implantation transluminale (percutanée) de stents à grand lumen non couverts, vaisseaux rachidiens	92.39.11 ↔	Autre radiothérapie de haut voltage, radiochirurgie stéréotaxique, fractionnée, extracérébrale, SAP
39.B8.11 ↔	Implantation transluminale (percutanée) de stents à grand lumen couverts, vaisseaux intracrâniens	92.39.20 ↔	Autre radiothérapie de haut voltage, radiochirurgie stéréotaxique, fractionnée: cérébrale, radiothérapie à intensité modulée
39.B8.L1 ↔	Implantation transluminale (percutanée) de stents à grand lumen couverts, vaisseaux rachidiens	92.39.21 ↔	Autre radiothérapie de haut voltage, radiochirurgie stéréotaxique, fractionnée: cérébrale, Intensity Modulated Arc Therapy [IMAT].
39.BE ↔	Implantation transluminale (percutanée) d'un stent auto-expansible de bifurcation, intracrânienne	92.39.22 ↔	Autre radiothérapie de haut voltage, radiochirurgie stéréotaxique, fractionnée: cérébrale, guidée par l'image
39.BF.11 ↔	Implantation transluminale (percutanée) de micro-stents auto-expansibles, vaisseaux intracrâniens	92.39.29 ↔	Autre radiothérapie de haut voltage, radiochirurgie stéréotaxique, fractionnée, cérébrale, autre
39.BH.11 ↔	Implantation transluminale (percutanée) de stents pour modulation du flux lors d'anévrismes, vaisseaux intracrâniens	92.39.30 ↔	Autre radiothérapie de haut voltage, radiochirurgie stéréotaxique, fractionnée: extracérébrale, radiothérapie avec modulation d'intensité
39.BH.L1 ↔	Implantation transluminale (percutanée) de stents pour modulation du flux lors d'anévrismes, vaisseaux rachidiens	92.39.31 ↔	Autre radiothérapie de haut voltage, radiochirurgie stéréotaxique, fractionnée: extracérébrale, Intensity Modulated Arc Therapy [IMAT].
76.92.20 ↔	Insertion d'un implant CAD au niveau des os de la face, sans participation de la boîte crânienne, jusqu'à 2 régions	92.39.32 ↔	Autre radiothérapie de haut voltage, radiochirurgie stéréotaxique, fractionnée: extracérébrale, guidée par l'image
76.92.21 ↔	Insertion d'un implant CAD au niveau des os de la face, sans participation de la boîte crânienne, 3 régions et plus	92.39.39 ↔	Autre radiothérapie de haut voltage, radiochirurgie stéréotaxique, fractionnée, extracérébrale, autre
76.92.30 ↔	Insertion d'implant CAD pour réparer un défaut maxillaire simple		

Procédure B02-2

01.24.31 ↔	Abord de la base du crâne, voie transorale	01.52.10 ↔	Hémisphérectomie, tissu intracérébral de tumeur cérébrale primaire
01.24.32 ↔	Abord de la base du crâne, voie transorale, avec division du voile du palais	01.52.11 ↔	Hémisphérectomie, tissu intracérébral de tumeur cérébrale d'origine non cérébrale
01.24.33 ↔	Abord de la base du crâne, voie transorale, avec division du voile du palais ainsi que du palais osseux	01.52.99 ↔	Hémisphérectomie, autre
01.24.3D ↔	Abord de la base du crâne, voie transnasale-transcribriforme	01.53.00 ↔	Lobectomie du cerveau, SAP
01.24.3E ↔	Abord de la base du crâne, voie transnasale-transclivale	01.53.10 ↔	Lobectomie du cerveau, tissu intracérébral de tumeur cérébrale primaire
01.24.3F ↔	Abord de la base du crâne, voie transorale-transclivale	01.53.11 ↔	Lobectomie du cerveau, tissu intracérébral de tumeur cérébrale d'origine non cérébrale
01.32.00 ↔	Lobotomie et tractotomie, SAP	01.53.99 ↔	Lobectomie du cerveau, autre
01.32.10 ↔	Lobotomie et tractotomie, cingulotomie	01.59 ↔	Autre excision et destruction de tissus cérébraux ou méninges, autre
01.32.11 ↔	Lobotomie et tractotomie, transection sous-piale	02.51.00 ↔	Synangiose, SAP
01.32.12 ↔	Lobotomie et tractotomie, lobotomie multiples	02.51.11 ↔	Encéphalo-duro-artério-synangiose [EDAS]
01.32.20 ↔	Lobotomie et tractotomie, interruption stéréotaxique de systèmes de communication nerveuse	02.51.12 ↔	Encéphalo-duro-synangiose [EDS]
01.32.99 ↔	Lobotomie et tractotomie, autre	02.51.14 ↔	Encéphalo-myo-synangiose [EMS]
01.51.00 ↔	Excision et destruction de lésion ou tissu du cerveau et des méninges cérébrales, SAP	02.51.15 ↔	Encéphalo-galéo-périosto-synangiose [EGPS]
01.51.10 ↔	Excision de tissu tumoral des méninges cérébrales avec préparation de tissus adjacents infiltrés	02.51.99 ↔	Synangiose, autre
01.51.19 ↔	Excision de tissu ou de lésion méningée cérébrale, autre	04.01.00 ↔	Excision de neurinome du nerf auditif, SAP
01.51.21 ↔	Excision de tissu intracérébral de tumeur primaire	04.01.10 ↔	Excision de neurinome du nerf auditif par craniotomie
01.51.22 ↔	Excision de tissu intracérébral de tumeur d'origine non cérébrale	04.01.11 ↔	Excision de neurinome du nerf auditif, par voie translabyrinthique
01.51.29 ↔	Excision de lésion ou tissu du cerveau, autre	04.01.99 ↔	Excision de neurinome du nerf auditif, autre
01.51.31 ↔	Destruction de lésion ou de tissu des méninges	04.41 ↔	Décompression de la racine du nerf trijumeau
01.51.41 ↔	Destruction de tissu intracérébral de tumeur primaire	07.17.00 ↔	Biopsie de la glande pinéale, SAP
01.51.42 ↔	Destruction de tissu intracérébral de tumeur d'origine non cérébrale	07.17.10 ↔	Biopsie fermée [percutanée] [à l'aiguille] de la glande pinéale
01.51.49 ↔	Destruction de tissus ou de lésion du cerveau, autre	07.17.11 ↔	Biopsie ouverte de la glande pinéale
01.52.00 ↔	Hémisphérectomie, SAP	07.17.12 ↔	Biopsie stéréotaxique de la glande pinéale
		07.17.99 ↔	Biopsie de la glande pinéale, autre
		07.51 ↔	Exploration du champ épiphysaire
		07.52 ↔	Incision de l'épiphyse
		07.53 ↔	Excision partielle de l'épiphyse
		07.54 ↔	Excision totale de l'épiphyse

07.59 ↔	Opérations de l'épiphyse, autre	92.24.21 ↔	Téléradiothérapie à photons, accélérateur linéaire, sans guidage par l'image, jusqu'à 2 champs d'irradiation
07.61 ↔	Excision partielle de l'hypophyse par voie sous-frontale	92.24.22 ↔	Téléradiothérapie à photons, accélérateur linéaire, sans guidage par l'image, plus de 2 champs d'irradiation
07.62 ↔	Excision partielle de l'hypophyse, voie transsphénoïdale	92.24.23 ↔	Téléradiothérapie à photons, accélérateur linéaire, sans guidage par l'image, radiothérapie conformationnelle en 3D
07.63 ↔	Excision partielle de l'hypophyse, approche non précisée	92.24.24 ↔	Téléradiothérapie à photons, accélérateur linéaire, sans guidage par l'image, radiothérapie avec modulation d'intensité
07.64 ↔	Excision totale de l'hypophyse, voie sous-frontale	92.24.30 ↔	Téléradiothérapie à photons: radiothérapie hautement complexe à l'aide d'équipements spécialisés
07.65 ↔	Excision totale de l'hypophyse, voie transsphénoïdale	92.25.00 ↔	Téléradiothérapie par électron, accélérateur linéaire, SAP
07.68 ↔	Excision totale de l'hypophyse, autre voie précisée	92.25.01 ↔	Téléradiothérapie par électron, accélérateur linéaire, irradiation large
07.69 ↔	Excision totale de l'hypophyse, approche non précisée	92.25.02 ↔	Téléradiothérapie par électron, accélérateur linéaire, irradiation hémicorporelle
38.31 ↔	Résection de vaisseaux intracrâniens, avec anastomose	92.25.03 ↔	Téléradiothérapie par électron, accélérateur linéaire, irradiation corporelle totale
38.41 ↔	Résection de vaisseaux intracrâniens, avec remplacement	92.25.04 ↔	Téléradiothérapie par électron, accélérateur linéaire, radiothérapie peropératoire
39.2A ↔	Pontage ou shunt vasculaire intra-intracrânien	92.25.09 ↔	Téléradiothérapie par électron, accélérateur linéaire, autre
39.51.00 ↔	Clippage d'anévrisme, SAP	92.25.11 ↔	Téléradiothérapie par électron, accélérateur linéaire, positionnement guidé par l'image
39.51.11 ↔	Clippage d'anévrisme intracrânien	92.25.12 ↔	Téléradiothérapie par électron, accélérateur linéaire, positionnement guidé par l'image, jusqu'à 2 champs d'irradiation
39.51.99 ↔	Clippage d'anévrisme, autre	92.25.13 ↔	Téléradiothérapie par électron, accélérateur linéaire, positionnement guidé par l'image, plus de 2 champs d'irradiation
39.52.11 ↔	Autre réparation d'anévrisme de vaisseaux intracrâniens	92.25.14 ↔	Téléradiothérapie par électron, accélérateur linéaire, positionnement guidé par l'image, radiothérapie conformationnelle en 3D
39.53 ↔	Réparation de fistule artério-veineuse	92.25.15 ↔	Téléradiothérapie par électron, accélérateur linéaire, positionnement guidé par l'image, radiothérapie avec modulation d'intensité
92.20 ↔	Perfusion d'isotope radioactif liquide	92.25.21 ↔	Téléradiothérapie par électron, accélérateur linéaire, sans guidage par l'image, jusqu'à 2 champs d'irradiation
92.21.00 ↔	Radiothérapie superficielle: SAP	92.25.22 ↔	Téléradiothérapie par électron, accélérateur linéaire, sans guidage par l'image, plus de 2 champs d'irradiation
92.21.01 ↔	Radiothérapie superficielle: jusqu'à 2 champs d'irradiation	92.25.23 ↔	Téléradiothérapie par électron, accélérateur linéaire, sans guidage par l'image, radiothérapie conformationnelle en 3D
92.21.02 ↔	Radiothérapie superficielle: plus de 2 champs d'irradiation	92.25.24 ↔	Téléradiothérapie par électron, accélérateur linéaire, sans guidage par l'image, radiothérapie avec modulation d'intensité
92.22.00 ↔	Radiothérapie en orthovoltage: SAP	92.26.00 ↔	Autre téléradiothérapie par particule radioactive, SAP
92.22.01 ↔	Radiothérapie en orthovoltage: jusqu'à 2 champs d'irradiation	92.26.99 ↔	Autre téléradiothérapie par particule radioactive, autre
92.22.02 ↔	Radiothérapie en orthovoltage: plus de 2 champs d'irradiation	92.27.00 ↔	Implantation ou insertion d'élément radioactif (brachythérapie par des sources scellées de radionucléides), surface corporelle, site d'application autre ou non spécifié
92.22.11 ↔	Radiothérapie peropératoire par rayons X, jusqu'à 300 kV	92.27.10 ↔	Implantation ou insertion d'élément radioactif (brachythérapie par des sources scellées de radionucléides), organes génitaux féminins, SAP
92.22.12 ↔	Radiothérapie peropératoire par rayons X, 300 kV - < 1 MV	92.27.11 ↔	Implantation ou insertion d'élément radioactif (brachythérapie par des sources scellées de radionucléides), intra-utérine
92.22.19 ↔	Autre radiothérapie peropératoire par rayons X	92.27.12 ↔	Implantation ou insertion d'élément radioactif (brachythérapie par des sources scellées de radionucléides), intravaginale
92.23.00 ↔	Radiothérapie de haut voltage: SAP		
92.23.01 ↔	Appareil de télécobalt, jusqu'à 2 champs d'irradiation		
92.23.02 ↔	Appareil de télécobalt, 3 à 4 champs d'irradiation		
92.23.03 ↔	Appareil de télécobalt plus de 4 champs d'irradiation ou radiothérapie conformationnelle en 3D		
92.23.08 ↔	Radiothérapie de haut voltage: autres isotopes		
92.23.09 ↔	Autre appareil de télécobalt		
92.24.00 ↔	Téléradiothérapie à photons, accélérateur linéaire, SAP		
92.24.01 ↔	Téléradiothérapie à photons, accélérateur linéaire, irradiation large		
92.24.02 ↔	Téléradiothérapie à photons, accélérateur linéaire, irradiation hémicorporelle		
92.24.03 ↔	Téléradiothérapie à photons, accélérateur linéaire, irradiation corporelle totale		
92.24.04 ↔	Téléradiothérapie à photons, accélérateur linéaire, radiothérapie peropératoire		
92.24.09 ↔	Téléradiothérapie à photons, accélérateur linéaire, autre		
92.24.11 ↔	Téléradiothérapie à photons, accélérateur linéaire, positionnement guidé par l'image [IGRT], jusqu'à 2 champs d'irradiation		
92.24.12 ↔	Téléradiothérapie à photons, accélérateur linéaire, positionnement guidé par l'image [IGRT], plus de 2 champs d'irradiation		
92.24.13 ↔	Téléradiothérapie à photons, accélérateur linéaire, positionnement guidé par l'image [IGRT], radiothérapie conformationnelle en 3D		
92.24.14 ↔	Téléradiothérapie à photons, accélérateur linéaire, positionnement guidé par l'image [IGRT], radiothérapie avec modulation d'intensité		

92.27.13 ↔	Implantation ou insertion d'élément radioactif (brachythérapie par des sources scellées de radionucléides), intra-utérine et intravaginale combinée	92.28.52 ↔	Radioimmunothérapie par iode 131 [I-131] tositumomab, par voie parentérale
92.27.21 ↔	Implantation ou insertion d'élément radioactif (brachythérapie par des sources scellées de radionucléides), surface corporelle	92.28.53 ↔	Radioimmunothérapie par autres anticorps, parentérale
92.27.22 ↔	Implantation ou insertion d'élément radioactif (brachythérapie par des sources scellées de radionucléides), intracavitaire	92.28.64 ↔	Radiothérapie par ciblage de récepteurs avec l'analogue de la somatostatine TOC [octréotide] conjugué au DOTA
92.27.23 ↔	Implantation ou insertion d'élément radioactif (brachythérapie par des sources scellées de radionucléides), intraluminale	92.28.65 ↔	Radiothérapie par ciblage de récepteurs avec l'analogue de la somatostatine TATE [octréotate] conjugué au DOTA
92.27.30 ↔	Implantation ou insertion d'élément radioactif (brachythérapie par des sources scellées de radionucléides), vaisseau non spécifique	92.28.66 ↔	Radiothérapie par ciblage de récepteurs par antagonistes de la somatostatine
92.27.31 ↔	Implantation ou insertion d'élément radioactif (brachythérapie par des sources scellées de radionucléides), vaisseau coronaire	92.28.69 ↔	Radiothérapie à petites molécules, autre
92.27.39 ↔	Implantation ou insertion d'élément radioactif (brachythérapie par des sources scellées de radionucléides), autre vaisseau	92.28.6B ↔	Radiothérapie par ciblage de récepteurs par ¹⁷⁷ Lu-PSMA I&T [¹⁷⁷ Lu-ITG-PSMA-1]
92.27.40 ↔	Implantation ou insertion peropérateurs d'élément radioactif (brachythérapie par des sources scellées de radionucléides)	92.28.6C ↔	Radiothérapie par ciblage de récepteurs par autres ligands du PSMA
92.27.70 ↔	Moulages radioactifs, SAP	92.28.71 ↔	Administration parentérale de I-131-MIBG [méta-iodobenzylguanidine marquée à l'iode-131]
92.27.71 ↔	Moulages radioactifs: construction et application de moulage radioactif superficiel	92.29.00 ↔	Brachythérapie par des sources scellées de radionucléides, SAP
92.27.72 ↔	Moulages radioactifs: construction et pose d'applicateur non utilisé sur la surface corporelle	92.29.09 ↔	Autre brachythérapie par des sources scellées de radionucléides
92.27.73 ↔	Moulages radioactifs: construction et pose d'applicateur oculaire	92.29.11 ↔	Brachythérapie interstitielle par implantation de sources radioactives amovibles dans un seul plan, faible débit de dose
92.27.79 ↔	Autres moulages radioactifs	92.29.12 ↔	Brachythérapie interstitielle par implantation de sources radioactives amovibles dans un seul plan, débit de dose pulsé [pulsed dose rate]
92.28.00 ↔	Injection, instillation ou administration orale de radio-isotope, SAP	92.29.13 ↔	Brachythérapie interstitielle par implantation de sources radioactives amovibles dans un seul plan, haut débit de dose
92.28.09 ↔	Injection, instillation ou administration orale de radio-isotopes, autre	92.29.19 ↔	Brachythérapie interstitielle par implantation de sources radioactives amovibles dans un seul plan, autre
92.28.11 ↔	Thérapie de métastases osseuses par radionucléides libres	92.29.21 ↔	Brachythérapie interstitielle par implantation de sources radioactives amovibles en fonction du volume dans plusieurs plans, faible débit de dose
92.28.14 ↔	Instillation d'un radionucléide libre dans l'articulation	92.29.22 ↔	Brachythérapie interstitielle par implantation de sources radioactives amovibles en fonction du volume dans plusieurs plans, débit de dose pulsé [pulsed dose rate]
92.28.24 ↔	Radio-chimioembolisation intravasculaire sélective par le I-131-lipiodol	92.29.23 ↔	Brachythérapie interstitielle par implantation de sources radioactives amovibles en fonction du volume dans plusieurs plans, haut débit de dose
92.28.25 ↔	Radiothérapie intravasculaire sélective [SIRT] par embolisation avec des microsphères marquées à l'yttrium-90	92.29.24 ↔	Brachythérapie par implantation peropératoire de sources radioactives amovibles dans plusieurs plans, haut débit de dose
92.28.26 ↔	Radiothérapie intravasculaire sélective [SIRT] par embolisation avec des microsphères marquées à l'holmium-166	92.29.29 ↔	Brachythérapie interstitielle par implantation de sources radioactives amovibles en fonction du volume dans plusieurs plans, autre
92.28.33 ↔	Brachythérapie endovasculaire au rhénium-188	92.29.31 ↔	Brachythérapie interstitielle par implantation de sources radioactives permanentes, jusqu'à 10 sources
92.28.41 ↔	Traitement à l'iode radioactif, dose thérapeutique de I-131 jusqu'à 1,2 GBq, sans administration de thyrotropine recombinante [rh-TSH]	92.29.32 ↔	Brachythérapie interstitielle par implantation de sources radioactives permanentes, de 11 à 15 sources
92.28.42 ↔	Traitement à l'iode radioactif, dose thérapeutique de I-131 jusqu'à 1,2 GBq, avec administration de thyrotropine recombinante [rh-TSH]	92.29.33 ↔	Brachythérapie interstitielle par implantation de sources radioactives permanentes, de 16 à 20 sources
92.28.43 ↔	Traitement à l'iode radioactif, dose thérapeutique de I-131 de plus de 1,2 GBq à moins de 5 GBq, sans administration de thyrotropine recombinante [rh-TSH]	92.29.34 ↔	Brachythérapie interstitielle par implantation de sources radioactives permanentes, de 21 à 25 sources
92.28.44 ↔	Traitement à l'iode radioactif, dose thérapeutique de I-131 de plus de 1,2 GBq à moins de 5 GBq, avec administration de thyrotropine recombinante [rh-TSH]	92.29.35 ↔	Brachythérapie interstitielle par implantation de sources radioactives permanentes, de 26 à 30 sources
92.28.45 ↔	Traitement à l'iode radioactif, dose thérapeutique de I-131 de 5 GBq et plus, sans administration de thyrotropine recombinante [rh-TSH]	92.29.36 ↔	Brachythérapie interstitielle par implantation de sources radioactives permanentes, de 31 à 35 sources
92.28.46 ↔	Traitement à l'iode radioactif, dose thérapeutique de I-131 de 5 GBq et plus, avec administration de thyrotropine recombinante [rh-TSH]		
92.28.51 ↔	Radioimmunothérapie par ⁹⁰ Y-ibritumomab-tiuxétan, parentérale		

- 92.29.37 ↔ Brachythérapie interstitielle par implantation de sources radioactives permanentes, de 36 à 40 sources
- 92.29.38 ↔ Brachythérapie interstitielle par implantation de sources radioactives permanentes, de 41 à 45 sources
- 92.29.39 ↔ Brachythérapie interstitielle par implantation de sources radioactives permanentes, de 46 à 50 sources
- 92.29.3A ↔ Brachythérapie interstitielle par implantation de sources radioactives permanentes, de 51 à 55 sources
- 92.29.3B ↔ Brachythérapie interstitielle par implantation de sources radioactives permanentes, de 56 à 60 sources
- 92.29.3C ↔ Brachythérapie interstitielle par implantation de sources radioactives permanentes, de 61 à 65 sources
- 92.29.3D ↔ Brachythérapie interstitielle par implantation de sources radioactives permanentes, de 66 à 70 sources
- 92.29.3E ↔ Brachythérapie interstitielle par implantation de sources radioactives permanentes, 71 sources et plus
- 92.29.40 ↔ Brachythérapie par applicateurs superficiels, SAP
- 92.29.49 ↔ Autre brachythérapie par applicateurs superficiels
- 92.29.51 ↔ Enlèvement de sources scellées de radionucléides ou d'applicateurs inactifs sous anesthésie
- 92.30.00 ↔ Radiochirurgie stéréotaxique en un temps, SAP
- 92.30.01 ↔ Radiochirurgie stéréotaxique, en un temps: cérébrale, SAP
- 92.30.02 ↔ Radiochirurgie stéréotaxique, en un temps: extracérébrale, SAP
- 92.30.20 ↔ Radiochirurgie stéréotaxique, en un temps: cérébrale, radiothérapie à intensité modulée
- 92.30.21 ↔ Radiochirurgie stéréotaxique, en un temps: cérébrale, Intensity Modulated Arc Therapy [IMAT].
- 92.30.22 ↔ Radiochirurgie stéréotaxique, en un temps: cérébrale, guidée par l'image
- 92.30.30 ↔ Radiochirurgie stéréotaxique, en un temps: extracérébrale, radiothérapie avec modulation d'intensité
- 92.30.31 ↔ Radiochirurgie stéréotaxique, en un temps: extracérébrale, Intensity Modulated Arc Therapy [IMAT].
- 92.30.32 ↔ Radiochirurgie stéréotaxique, en un temps: extracérébrale, guidée par l'image
- 92.30.99 ↔ Radiochirurgie stéréotaxique, en un temps, autre
- 92.31.00 ↔ Radiochirurgie à photons non spécifiée, cérébrale
- 92.31.10 ↔ Radiochirurgie à photons non spécifiée, extracérébrale
- 92.32.00 ↔ Radiochirurgie photonique multisources, SAP
- 92.32.01 ↔ Radiochirurgie photonique multisources: gamma-knife
- 92.33.00 ↔ Radiochirurgie aux particules, SAP
- 92.33.01 ↔ Autre radiothérapie de haut voltage: radiochirurgie stéréotaxique, en un temps, cérébrale
- 92.33.11 ↔ Autre radiothérapie de haut voltage: radiochirurgie stéréotaxique, en un temps, extracérébrale
- 92.39.00 ↔ Autre radiochirurgie stéréotaxique, SAP
- 92.39.01 ↔ Autre radiothérapie de haut voltage, radiochirurgie stéréotaxique, fractionnée, cérébrale, SAP
- 92.39.11 ↔ Autre radiothérapie de haut voltage, radiochirurgie stéréotaxique, fractionnée, extracérébrale, SAP
- 92.39.20 ↔ Autre radiothérapie de haut voltage, radiochirurgie stéréotaxique, fractionnée: cérébrale, radiothérapie à intensité modulée
- 92.39.21 ↔ Autre radiothérapie de haut voltage, radiochirurgie stéréotaxique, fractionnée: cérébrale, Intensity Modulated Arc Therapy [IMAT].
- 92.39.22 ↔ Autre radiothérapie de haut voltage, radiochirurgie stéréotaxique, fractionnée: cérébrale, guidée par l'image
- 92.39.29 ↔ Autre radiothérapie de haut voltage, radiochirurgie stéréotaxique, fractionnée, cérébrale, autre
- 92.39.30 ↔ Autre radiothérapie de haut voltage, radiochirurgie stéréotaxique, fractionnée: extracérébrale, radiothérapie avec modulation d'intensité
- 92.39.31 ↔ Autre radiothérapie de haut voltage, radiochirurgie stéréotaxique, fractionnée: extracérébrale, Intensity Modulated Arc Therapy [IMAT].
- 92.39.32 ↔ Autre radiothérapie de haut voltage, radiochirurgie stéréotaxique, fractionnée: extracérébrale, guidée par l'image
- 92.39.39 ↔ Autre radiothérapie de haut voltage, radiochirurgie stéréotaxique, fractionnée, extracérébrale, autre
- 92.41 ↔ Radiothérapie par électrons peropératoire

Procédure B02-3

- 7A.28.51 ↔ Ostéotomie, colonne vertébrale, stade V
- 7A.28.61 ↔ Ostéotomie, colonne vertébrale, stade VI
- 7A.44.21 ↔ Cyphoplastie avec redressement vertébral par ballonnet gonflable, 1 corps vertébral
- 7A.44.22 ↔ Cyphoplastie avec redressement vertébral par ballonnet gonflable, 2 corps vertébraux
- 7A.44.23 ↔ Cyphoplastie avec redressement vertébral par ballonnet gonflable, 3 corps vertébraux
- 7A.44.24 ↔ Cyphoplastie avec redressement vertébral par ballonnet gonflable, 4 corps vertébraux et plus
- 7A.44.31 ↔ Cyphoplastie avec redressement vertébral par implant redresseur, 1 corps vertébral
- 7A.44.32 ↔ Cyphoplastie avec redressement vertébral par implant redresseur, 2 corps vertébraux
- 7A.44.33 ↔ Cyphoplastie avec redressement vertébral par implant redresseur, 3 corps vertébraux
- 7A.44.34 ↔ Cyphoplastie avec redressement vertébral par implant redresseur, 4 corps vertébraux et plus
- 7A.44.91 ↔ Cyphoplastie par autre dispositif de redressement vertébral, 1 corps vertébral
- 7A.44.92 ↔ Cyphoplastie par autre dispositif de redressement vertébral, 2 corps vertébraux
- 7A.44.93 ↔ Cyphoplastie par autre dispositif de redressement vertébral, 3 corps vertébraux
- 7A.44.94 ↔ Cyphoplastie par autre dispositif de redressement vertébral, 4 corps vertébraux et plus
- 7A.71.13 ↔ Fusion de vertèbres avec stabilisation de la colonne vertébrale, abord dorsal et dorsolatéral, 3 segments
- 7A.71.14 ↔ Fusion de vertèbres avec stabilisation de la colonne vertébrale, abord dorsal et dorsolatéral, 4 segments
- 7A.71.15 ↔ Fusion de vertèbres avec stabilisation de la colonne vertébrale, abord dorsal et dorsolatéral, 5 segments
- 7A.71.16 ↔ Fusion de vertèbres avec stabilisation de la colonne vertébrale, abord dorsal et dorsolatéral, 6 segments
- 7A.71.17 ↔ Fusion de vertèbres avec stabilisation de la colonne vertébrale, abord dorsal et dorsolatéral, 7 segments
- 7A.71.18 ↔ Fusion de vertèbres avec stabilisation de la colonne vertébrale, abord dorsal et dorsolatéral, 8 segments
- 7A.71.1A ↔ Fusion de vertèbres avec stabilisation de la colonne vertébrale, abord dorsal et dorsolatéral, 9 segments
- 7A.71.1B ↔ Fusion de vertèbres avec stabilisation de la colonne vertébrale, abord dorsal et dorsolatéral, 10 segments
- 7A.71.1C ↔ Fusion de vertèbres avec stabilisation de la colonne vertébrale, abord dorsal et dorsolatéral, 11 segments

- 7A.71.1D ↔ Fusion de vertèbres avec stabilisation de la colonne vertébrale, abord dorsal et dorsolatéral, 12 segments
- 7A.71.1E ↔ Fusion de vertèbres avec stabilisation de la colonne vertébrale, abord dorsal et dorsolatéral, 13 segments
- 7A.71.1F ↔ Fusion de vertèbres avec stabilisation de la colonne vertébrale, abord dorsal et dorsolatéral, 14 segments et plus
- 7A.71.23 ↔ Fusion de vertèbres avec stabilisation de la colonne vertébrale, abord ventral, 3 segments
- 7A.71.24 ↔ Fusion de vertèbres avec stabilisation de la colonne vertébrale, abord ventral, 4 segments
- 7A.71.25 ↔ Fusion de vertèbres avec stabilisation de la colonne vertébrale, abord ventral, 5 segments
- 7A.71.26 ↔ Fusion de vertèbres avec stabilisation de la colonne vertébrale, abord ventral, 6 segments
- 7A.71.27 ↔ Fusion de vertèbres avec stabilisation de la colonne vertébrale, abord ventral, 7 segments
- 7A.71.28 ↔ Fusion de vertèbres avec stabilisation de la colonne vertébrale, abord ventral, 8 segments
- 7A.71.2A ↔ Fusion de vertèbres avec stabilisation de la colonne vertébrale, abord ventral, 9 segments
- 7A.71.2B ↔ Fusion de vertèbres avec stabilisation de la colonne vertébrale, abord ventral, 10 segments
- 7A.71.2C ↔ Fusion de vertèbres avec stabilisation de la colonne vertébrale, abord ventral, 11 segments
- 7A.71.2D ↔ Fusion de vertèbres avec stabilisation de la colonne vertébrale, abord ventral, 12 segments
- 7A.71.2E ↔ Fusion de vertèbres avec stabilisation de la colonne vertébrale, abord ventral, 13 segments
- 7A.71.2F ↔ Fusion de vertèbres avec stabilisation de la colonne vertébrale, abord ventral, 14 segments et plus
- 7A.72.13 ↔ Stabilisation dynamique de la colonne vertébrale, abord dorsal et dorsolatéral, 3 segments
- 7A.72.14 ↔ Stabilisation dynamique de la colonne vertébrale, abord dorsal et dorsolatéral, 4 segments
- 7A.72.15 ↔ Stabilisation dynamique de la colonne vertébrale, abord dorsal et dorsolatéral, 5 segments
- 7A.72.16 ↔ Stabilisation dynamique de la colonne vertébrale, abord dorsal et dorsolatéral, 6 segments
- 7A.72.17 ↔ Stabilisation dynamique de la colonne vertébrale, abord dorsal et dorsolatéral, 7 segments
- 7A.72.18 ↔ Stabilisation dynamique de la colonne vertébrale, abord dorsal et dorsolatéral, 8 segments
- 7A.72.1A ↔ Stabilisation dynamique de la colonne vertébrale, abord dorsal et dorsolatéral, 9 segments
- 7A.72.1B ↔ Stabilisation dynamique de la colonne vertébrale, abord dorsal et dorsolatéral, 10 segments
- 7A.72.1C ↔ Stabilisation dynamique de la colonne vertébrale, abord dorsal et dorsolatéral, 11 segments
- 7A.72.1D ↔ Stabilisation dynamique de la colonne vertébrale, abord dorsal et dorsolatéral, 12 segments
- 7A.72.1E ↔ Stabilisation dynamique de la colonne vertébrale, abord dorsal et dorsolatéral, 13 segments
- 7A.72.1F ↔ Stabilisation dynamique de la colonne vertébrale, abord dorsal et dorsolatéral, 14 segments et plus
- 7A.72.23 ↔ Stabilisation dynamique de la colonne vertébrale, abord ventral, 3 segments
- 7A.72.24 ↔ Stabilisation dynamique de la colonne vertébrale, abord ventral, 4 segments
- 7A.72.25 ↔ Stabilisation dynamique de la colonne vertébrale, abord ventral, 5 segments
- 7A.72.26 ↔ Stabilisation dynamique de la colonne vertébrale, abord ventral, 6 segments
- 7A.72.27 ↔ Stabilisation dynamique de la colonne vertébrale, abord ventral, 7 segments
- 7A.72.28 ↔ Stabilisation dynamique de la colonne vertébrale, abord ventral, 8 segments
- 7A.72.2A ↔ Stabilisation dynamique de la colonne vertébrale, abord ventral, 9 segments
- 7A.72.2B ↔ Stabilisation dynamique de la colonne vertébrale, abord ventral, 10 segments
- 7A.72.2C ↔ Stabilisation dynamique de la colonne vertébrale, abord ventral, 11 segments
- 7A.72.2D ↔ Stabilisation dynamique de la colonne vertébrale, abord ventral, 12 segments
- 7A.72.2E ↔ Stabilisation dynamique de la colonne vertébrale, abord ventral, 13 segments
- 7A.72.2F ↔ Stabilisation dynamique de la colonne vertébrale, abord ventral, 14 segments et plus

Procédure B02-4

- 39.72.10 ↔ Embolisation sélective de vaisseaux intracrâniens, SAP
- 39.72.14 ↔ Embolisation sélective de vaisseaux intracrâniens, avec matériel embolisant adhésif
- 39.72.15 ↔ Embolisation sélective de vaisseaux intracrâniens par plugs
- 39.72.16 ↔ Embolisation sélective de vaisseaux intracrâniens avec coils
- 39.72.17 ↔ Embolisation sélective de vaisseaux intracrâniens avec particules
- 39.72.18 ↔ Embolisation sélective de vaisseaux intracrâniens avec liquides embolisants
- 39.72.19 ↔ Embolisation sélective de vaisseaux intracrâniens, autre
- 39.72.1A ↔ Embolisation sélective de vaisseaux intracrâniens par ballonnets (détachables) embolisants
- 39.72.1B ↔ Embolisation sélective de vaisseaux intracrâniens par filtres [parapluie]
- 39.77.00 ↔ Intervention endovasculaire transluminale percutanée sur vaisseau(x) intracrânien(s), SAP
- 39.77.09 ↔ Intervention endovasculaire transluminale percutanée sur vaisseau(x) intracrânien(s), autre
- 39.77.10 ↔ Angioplastie percutanée à ballonnet de vaisseau(x) intracrânien(s)
- 39.77.20 ↔ Bladeangioplastie percutanée de vaisseau(x) intracrânien(s)
- 39.77.30 ↔ Angioplastie percutanée au laser de vaisseau(x) intracrânien(s)
- 39.77.40 ↔ Athérectomie percutanée de vaisseau(x) intracrânien(s)
- 39.77.60 ↔ Thrombectomie percutanée de vaisseau(x) intracrânien(s), SAP
- 39.77.61 ↔ Thrombectomie percutanée à lame rotative de vaisseau(x) intracrânien(s)
- 39.77.62 ↔ Thrombectomie percutanée de vaisseau(x) intracrânien(s) assistée par stent
- 39.77.69 ↔ Thrombectomie percutanée de vaisseau(x) intracrânien(s), autre
- 39.77.80 ↔ Spasmolyse intra-artérielle transluminale percutanée lors de vasospasmes cérébrovasculaires
- 39.B1.11 ↔ Implantation transluminale (percutanée) de stents sans libération de substance médicamenteuse, vaisseaux intracrâniens
- 39.B2.11 ↔ Implantation transluminale (percutanée) de stents avec libération de substance médicamenteuse, vaisseaux intracrâniens
- 39.B3.11 ↔ Implantation transluminale (percutanée) de stents couverts sans libération de substance médicamenteuse, vaisseaux intracrâniens
- 39.B4.11 ↔ Implantation transluminale (percutanée) de stents couverts avec libération de substance médicamenteuse, vaisseaux intracrâniens

39.B5.11 ↔	Implantation transluminale (percutanée) de stents Cheatham-Platinum non couverts, vaisseaux intracrâniens	92.24.23 ↔	Téléradiothérapie à photons, accélérateur linéaire, sans guidage par l'image, radiothérapie conformationnelle en 3D
39.B6.11 ↔	Implantation transluminale (percutanée) de stents Cheatham-Platinum couverts, vaisseaux intracrâniens	92.24.24 ↔	Téléradiothérapie à photons, accélérateur linéaire, sans guidage par l'image, radiothérapie avec modulation d'intensité
39.B7.11 ↔	Implantation transluminale (percutanée) de stents à grand lumen non couverts, vaisseaux intracrâniens	92.24.30 ↔	Téléradiothérapie à photons: radiothérapie hautement complexe à l'aide d'équipements spécialisés
39.B8.11 ↔	Implantation transluminale (percutanée) de stents à grand lumen couverts, vaisseaux intracrâniens	92.25.00 ↔	Téléradiothérapie par électron, accélérateur linéaire, SAP
39.BE ↔	Implantation transluminale (percutanée) d'un stent auto-expansible de bifurcation, intracrânienne	92.25.01 ↔	Téléradiothérapie par électron, accélérateur linéaire, irradiation large
39.BF.11 ↔	Implantation transluminale (percutanée) de micro-stents auto-expansibles, vaisseaux intracrâniens	92.25.02 ↔	Téléradiothérapie par électron, accélérateur linéaire, irradiation hémicorporelle
39.BH.11 ↔	Implantation transluminale (percutanée) de stents pour modulation du flux lors d'anévrismes, vaisseaux intracrâniens	92.25.03 ↔	Téléradiothérapie par électron, accélérateur linéaire, irradiation corporelle totale
92.20 ↔	Perfusion d'isotope radioactif liquide	92.25.04 ↔	Téléradiothérapie par électron, accélérateur linéaire, radiothérapie peropératoire
92.21.00 ↔	Radiothérapie superficielle: SAP	92.25.09 ↔	Téléradiothérapie par électron, accélérateur linéaire, autre
92.21.01 ↔	Radiothérapie superficielle: jusqu'à 2 champs d'irradiation	92.25.11 ↔	Téléradiothérapie par électron, accélérateur linéaire, positionnement guidé par l'image
92.21.02 ↔	Radiothérapie superficielle: plus de 2 champs d'irradiation	92.25.12 ↔	Téléradiothérapie par électron, accélérateur linéaire, positionnement guidé par l'image, jusqu'à 2 champs d'irradiation
92.22.00 ↔	Radiothérapie en orthovoltage: SAP	92.25.13 ↔	Téléradiothérapie par électron, accélérateur linéaire, positionnement guidé par l'image, plus de 2 champs d'irradiation
92.22.01 ↔	Radiothérapie en orthovoltage: jusqu'à 2 champs d'irradiation	92.25.14 ↔	Téléradiothérapie par électron, accélérateur linéaire, positionnement guidé par l'image, radiothérapie conformationnelle en 3D
92.22.02 ↔	Radiothérapie en orthovoltage: plus de 2 champs d'irradiation	92.25.15 ↔	Téléradiothérapie par électron, accélérateur linéaire, positionnement guidé par l'image, radiothérapie avec modulation d'intensité
92.22.11 ↔	Radiothérapie peropératoire par rayons X, jusqu'à 300 kV	92.25.21 ↔	Téléradiothérapie par électron, accélérateur linéaire, sans guidage par l'image, jusqu'à 2 champs d'irradiation
92.22.12 ↔	Radiothérapie peropératoire par rayons X, 300 kV - < 1 MV	92.25.22 ↔	Téléradiothérapie par électron, accélérateur linéaire, sans guidage par l'image, plus de 2 champs d'irradiation
92.22.19 ↔	Autre radiothérapie peropératoire par rayons X	92.25.23 ↔	Téléradiothérapie par électron, accélérateur linéaire, sans guidage par l'image, radiothérapie conformationnelle en 3D
92.23.00 ↔	Radiothérapie de haut voltage: SAP	92.25.24 ↔	Téléradiothérapie par électron, accélérateur linéaire, sans guidage par l'image, radiothérapie avec modulation d'intensité
92.23.01 ↔	Appareil de télécobalt, jusqu'à 2 champs d'irradiation	92.26.00 ↔	Autre téléradiothérapie par particule radioactive, SAP
92.23.02 ↔	Appareil de télécobalt, 3 à 4 champs d'irradiation	92.26.99 ↔	Autre téléradiothérapie par particule radioactive, autre
92.23.03 ↔	Appareil de télécobalt plus de 4 champs d'irradiation ou radiothérapie conformationnelle en 3D	92.27.00 ↔	Implantation ou insertion d'élément radioactif (brachythérapie par des sources scellées de radionucléides), surface corporelle, site d'application autre ou non spécifié
92.23.08 ↔	Radiothérapie de haut voltage: autres isotopes	92.27.10 ↔	Implantation ou insertion d'élément radioactif (brachythérapie par des sources scellées de radionucléides), organes génitaux féminins, SAP
92.23.09 ↔	Autre appareil de télécobalt	92.27.11 ↔	Implantation ou insertion d'élément radioactif (brachythérapie par des sources scellées de radionucléides), intra-utérine
92.24.00 ↔	Téléradiothérapie à photons, accélérateur linéaire, SAP	92.27.12 ↔	Implantation ou insertion d'élément radioactif (brachythérapie par des sources scellées de radionucléides), intravaginale
92.24.01 ↔	Téléradiothérapie à photons, accélérateur linéaire, irradiation large	92.27.13 ↔	Implantation ou insertion d'élément radioactif (brachythérapie par des sources scellées de radionucléides), intra-utérine et intravaginale combinée
92.24.02 ↔	Téléradiothérapie à photons, accélérateur linéaire, irradiation hémicorporelle	92.27.21 ↔	Implantation ou insertion d'élément radioactif (brachythérapie par des sources scellées de radionucléides), surface corporelle
92.24.03 ↔	Téléradiothérapie à photons, accélérateur linéaire, irradiation corporelle totale		
92.24.04 ↔	Téléradiothérapie à photons, accélérateur linéaire, radiothérapie peropératoire		
92.24.09 ↔	Téléradiothérapie à photons, accélérateur linéaire, autre		
92.24.11 ↔	Téléradiothérapie à photons, accélérateur linéaire, positionnement guidé par l'image [IGRT], jusqu'à 2 champs d'irradiation		
92.24.12 ↔	Téléradiothérapie à photons, accélérateur linéaire, positionnement guidé par l'image [IGRT], plus de 2 champs d'irradiation		
92.24.13 ↔	Téléradiothérapie à photons, accélérateur linéaire, positionnement guidé par l'image [IGRT], radiothérapie conformationnelle en 3D		
92.24.14 ↔	Téléradiothérapie à photons, accélérateur linéaire, positionnement guidé par l'image [IGRT], radiothérapie avec modulation d'intensité		
92.24.21 ↔	Téléradiothérapie à photons, accélérateur linéaire, sans guidage par l'image, jusqu'à 2 champs d'irradiation		
92.24.22 ↔	Téléradiothérapie à photons, accélérateur linéaire, sans guidage par l'image, plus de 2 champs d'irradiation		

92.27.22 ↔	Implantation ou insertion d'élément radioactif (brachythérapie par des sources scellées de radionucléides), intracavitaire	92.28.65 ↔	Radiothérapie par ciblage de récepteurs avec l'analogue de la somatostatine TATE [octréotate] conjugué au DOTA
92.27.23 ↔	Implantation ou insertion d'élément radioactif (brachythérapie par des sources scellées de radionucléides), intraluminaire	92.28.66 ↔	Radiothérapie par ciblage de récepteurs par antagonistes de la somatostatine
92.27.30 ↔	Implantation ou insertion d'élément radioactif (brachythérapie par des sources scellées de radionucléides), vaisseau non spécifié	92.28.69 ↔	Radiothérapie à petites molécules, autre
92.27.31 ↔	Implantation ou insertion d'élément radioactif (brachythérapie par des sources scellées de radionucléides), vaisseau coronaire	92.28.6B ↔	Radiothérapie par ciblage de récepteurs par 177Lu-PSMA I&T [177Lu-ITG-PSMA-1]
92.27.39 ↔	Implantation ou insertion d'élément radioactif (brachythérapie par des sources scellées de radionucléides), autre vaisseau	92.28.6C ↔	Radiothérapie par ciblage de récepteurs par autres ligands du PSMA
92.27.40 ↔	Implantation ou insertion peropératoires d'élément radioactif (brachythérapie par des sources scellées de radionucléides)	92.28.71 ↔	Administration parentérale de I-131-MIBG [méta-iodobenzylguanidine marquée à l'iode-131]
92.27.70 ↔	Moulages radioactifs, SAP	92.29.00 ↔	Brachythérapie par des sources scellées de radionucléides, SAP
92.27.71 ↔	Moulages radioactifs: construction et application de moulage radioactif superficiel	92.29.09 ↔	Autre brachythérapie par des sources scellées de radionucléides
92.27.72 ↔	Moulages radioactifs: construction et pose d'applicateur non utilisé sur la surface corporelle	92.29.11 ↔	Brachythérapie interstitielle par implantation de sources radioactives amovibles dans un seul plan, faible débit de dose
92.27.73 ↔	Moulages radioactifs: construction et pose d'applicateur oculaire	92.29.12 ↔	Brachythérapie interstitielle par implantation de sources radioactives amovibles dans un seul plan, débit de dose pulsé [pulsed dose rate]
92.27.79 ↔	Autres moulages radioactifs	92.29.13 ↔	Brachythérapie interstitielle par implantation de sources radioactives amovibles dans un seul plan, haut débit de dose
92.28.00 ↔	Injection, instillation ou administration orale de radio-isotope, SAP	92.29.19 ↔	Brachythérapie interstitielle par implantation de sources radioactives amovibles dans un seul plan, autre
92.28.09 ↔	Injection, instillation ou administration orale de radio-isotopes, autre	92.29.21 ↔	Brachythérapie interstitielle par implantation de sources radioactives amovibles en fonction du volume dans plusieurs plans, faible débit de dose
92.28.11 ↔	Thérapie de métastases osseuses par radionucléides libres	92.29.22 ↔	Brachythérapie interstitielle par implantation de sources radioactives amovibles en fonction du volume dans plusieurs plans, débit de dose pulsé [pulsed dose rate]
92.28.14 ↔	Instillation d'un radionucléide libre dans l'articulation	92.29.23 ↔	Brachythérapie interstitielle par implantation de sources radioactives amovibles en fonction du volume dans plusieurs plans, haut débit de dose
92.28.24 ↔	Radio-chimioembolisation intravasculaire sélective par le I-131-lipiodol	92.29.24 ↔	Brachythérapie par implantation peropératoire de sources radioactives amovibles dans plusieurs plans, haut débit de dose
92.28.25 ↔	Radiothérapie intravasculaire sélective [SIRT] par embolisation avec des microsphères marquées à l'yttrium-90	92.29.29 ↔	Brachythérapie interstitielle par implantation de sources radioactives amovibles en fonction du volume dans plusieurs plans, autre
92.28.26 ↔	Radiothérapie intravasculaire sélective [SIRT] par embolisation avec des microsphères marquées à l'holmium-166	92.29.31 ↔	Brachythérapie interstitielle par implantation de sources radioactives permanentes, jusqu'à 10 sources
92.28.33 ↔	Brachythérapie endovasculaire au rhénium-188	92.29.32 ↔	Brachythérapie interstitielle par implantation de sources radioactives permanentes, de 11 à 15 sources
92.28.41 ↔	Traitement à l'iode radioactif, dose thérapeutique de I-131 jusqu'à 1,2 GBq, sans administration de thyrotropine recombinante [rh-TSH]	92.29.33 ↔	Brachythérapie interstitielle par implantation de sources radioactives permanentes, de 16 à 20 sources
92.28.42 ↔	Traitement à l'iode radioactif, dose thérapeutique de I-131 jusqu'à 1,2 GBq, avec administration de thyrotropine recombinante [rh-TSH]	92.29.34 ↔	Brachythérapie interstitielle par implantation de sources radioactives permanentes, de 21 à 25 sources
92.28.43 ↔	Traitement à l'iode radioactif, dose thérapeutique de I-131 de plus de 1,2 GBq à moins de 5 GBq, sans administration de thyrotropine recombinante [rh-TSH]	92.29.35 ↔	Brachythérapie interstitielle par implantation de sources radioactives permanentes, de 26 à 30 sources
92.28.44 ↔	Traitement à l'iode radioactif, dose thérapeutique de I-131 de plus de 1,2 GBq à moins de 5 GBq, avec administration de thyrotropine recombinante [rh-TSH]	92.29.36 ↔	Brachythérapie interstitielle par implantation de sources radioactives permanentes, de 31 à 35 sources
92.28.45 ↔	Traitement à l'iode radioactif, dose thérapeutique de I-131 de 5 GBq et plus, sans administration de thyrotropine recombinante [rh-TSH]	92.29.37 ↔	Brachythérapie interstitielle par implantation de sources radioactives permanentes, de 36 à 40 sources
92.28.46 ↔	Traitement à l'iode radioactif, dose thérapeutique de I-131 de 5 GBq et plus, avec administration de thyrotropine recombinante [rh-TSH]	92.29.38 ↔	Brachythérapie interstitielle par implantation de sources radioactives permanentes, de 41 à 45 sources
92.28.51 ↔	Radioimmunothérapie par 90Y-ibritumomab-tiuxétan, parentérale	92.29.39 ↔	Brachythérapie interstitielle par implantation de sources radioactives permanentes, de 46 à 50 sources
92.28.52 ↔	Radioimmunothérapie par iode 131 [I-131] tositumomab, par voie parentérale		
92.28.53 ↔	Radioimmunothérapie par autres anticorps, parentérale		
92.28.64 ↔	Radiothérapie par ciblage de récepteurs avec l'analogue de la somatostatine TOC [octréotide] conjugué au DOTA		

92.29.3A ↔ Brachythérapie interstitielle par implantation de sources radioactives permanentes, de 51 à 55 sources	92.31.00 ↔ Radiochirurgie à photons non spécifiée, cérébrale
92.29.3B ↔ Brachythérapie interstitielle par implantation de sources radioactives permanentes, de 56 à 60 sources	92.31.10 ↔ Radiochirurgie à photons non spécifiée, extracérébrale
92.29.3C ↔ Brachythérapie interstitielle par implantation de sources radioactives permanentes, de 61 à 65 sources	92.32.00 ↔ Radiochirurgie photonique multisources, SAP
92.29.3D ↔ Brachythérapie interstitielle par implantation de sources radioactives permanentes, de 66 à 70 sources	92.32.01 ↔ Radiochirurgie photonique multisources: gamma-knife
92.29.3E ↔ Brachythérapie interstitielle par implantation de sources radioactives permanentes, 71 sources et plus	92.33.00 ↔ Radiochirurgie aux particules, SAP
92.29.40 ↔ Brachythérapie par applicateurs superficiels, SAP	92.33.01 ↔ Autre radiothérapie de haut voltage: radiochirurgie stéréotaxique, en un temps, cérébrale
92.29.49 ↔ Autre brachythérapie par applicateurs superficiels	92.33.11 ↔ Autre radiothérapie de haut voltage: radiochirurgie stéréotaxique, en un temps, extracérébrale
92.29.51 ↔ Enlèvement de sources scellées de radionucléides ou d'applicateurs inactifs sous anesthésie	92.39.00 ↔ Autre radiochirurgie stéréotaxique, SAP
92.30.00 ↔ Radiochirurgie stéréotaxique en un temps, SAP	92.39.01 ↔ Autre radiothérapie de haut voltage, radiochirurgie stéréotaxique, fractionnée, cérébrale, SAP
92.30.01 ↔ Radiochirurgie stéréotaxique, en un temps: cérébrale, SAP	92.39.11 ↔ Autre radiothérapie de haut voltage, radiochirurgie stéréotaxique, fractionnée, extracérébrale, SAP
92.30.02 ↔ Radiochirurgie stéréotaxique, en un temps: extracérébrale, SAP	92.39.20 ↔ Autre radiothérapie de haut voltage, radiochirurgie stéréotaxique, fractionnée: cérébrale, radiothérapie à intensité modulée
92.30.20 ↔ Radiochirurgie stéréotaxique, en un temps: cérébrale, radiothérapie à intensité modulée	92.39.21 ↔ Autre radiothérapie de haut voltage, radiochirurgie stéréotaxique, fractionnée: cérébrale, Intensity Modulated Arc Therapy [IMAT].
92.30.21 ↔ Radiochirurgie stéréotaxique, en un temps: cérébrale, Intensity Modulated Arc Therapy [IMAT].	92.39.22 ↔ Autre radiothérapie de haut voltage, radiochirurgie stéréotaxique, fractionnée: cérébrale, guidée par l'image
92.30.22 ↔ Radiochirurgie stéréotaxique, en un temps: cérébrale, guidée par l'image	92.39.29 ↔ Autre radiothérapie de haut voltage, radiochirurgie stéréotaxique, fractionnée, cérébrale, autre
92.30.30 ↔ Radiochirurgie stéréotaxique, en un temps: extracérébrale, radiothérapie avec modulation d'intensité	92.39.30 ↔ Autre radiothérapie de haut voltage, radiochirurgie stéréotaxique, fractionnée: extracérébrale, radiothérapie avec modulation d'intensité
92.30.31 ↔ Radiochirurgie stéréotaxique, en un temps: extracérébrale, Intensity Modulated Arc Therapy [IMAT].	92.39.31 ↔ Autre radiothérapie de haut voltage, radiochirurgie stéréotaxique, fractionnée: extracérébrale, Intensity Modulated Arc Therapy [IMAT].
92.30.32 ↔ Radiochirurgie stéréotaxique, en un temps: extracérébrale, guidée par l'image	92.39.32 ↔ Autre radiothérapie de haut voltage, radiochirurgie stéréotaxique, fractionnée: extracérébrale, guidée par l'image
92.30.99 ↔ Radiochirurgie stéréotaxique, en un temps, autre	92.39.39 ↔ Autre radiothérapie de haut voltage, radiochirurgie stéréotaxique, fractionnée, extracérébrale, autre
	92.41 ↔ Radiothérapie par électrons peropératoire

Procédure B02-5

01.24.31 ↔ Abord de la base du crâne, voie transorale	01.51.29 ↔ Excision de lésion ou tissu du cerveau, autre
01.24.32 ↔ Abord de la base du crâne, voie transorale, avec division du voile du palais	01.51.31 ↔ Destruction de lésion ou de tissu des méninges
01.24.33 ↔ Abord de la base du crâne, voie transorale, avec division du voile du palais ainsi que du palais osseux	01.51.41 ↔ Destruction de tissu intracérébral de tumeur primaire
01.24.3D ↔ Abord de la base du crâne, voie transnasale-transcribriforme	01.51.42 ↔ Destruction de tissu intracérébral de tumeur d'origine non cérébrale
01.24.3E ↔ Abord de la base du crâne, voie transnasale-transclivale	01.51.49 ↔ Destruction de tissus ou de lésion du cerveau, autre
01.24.3F ↔ Abord de la base du crâne, voie transorale-transclivale	01.52.00 ↔ Hémisphérectomie, SAP
01.32.00 ↔ Lobotomie et tractotomie, SAP	01.52.10 ↔ Hémisphérectomie, tissu intracérébral de tumeur cérébrale primaire
01.32.10 ↔ Lobotomie et tractotomie, cingulotomie	01.52.11 ↔ Hémisphérectomie, tissu intracérébral de tumeur cérébrale d'origine non cérébrale
01.32.11 ↔ Lobotomie et tractotomie, transection sous-piale	01.52.99 ↔ Hémisphérectomie, autre
01.32.12 ↔ Lobotomie et tractotomie, lobotomie multiples	01.53.00 ↔ Lobectomie du cerveau, SAP
01.32.20 ↔ Lobotomie et tractotomie, interruption stéréotaxique de systèmes de communication nerveuse	01.53.10 ↔ Lobectomie du cerveau, tissu intracérébral de tumeur cérébrale primaire
01.32.99 ↔ Lobotomie et tractotomie, autre	01.53.11 ↔ Lobectomie du cerveau, tissu intracérébral de tumeur cérébrale d'origine non cérébrale
01.51.00 ↔ Excision et destruction de lésion ou tissu du cerveau et des méninges cérébrales, SAP	01.53.99 ↔ Lobectomie du cerveau, autre
01.51.10 ↔ Excision de tissu tumoral des méninges cérébrales avec préparation de tissus adjacents infiltrés	01.59 ↔ Autre excision et destruction de tissus cérébraux ou méninges, autre
01.51.19 ↔ Excision de tissu ou de lésion méningée cérébrale, autre	02.51.00 ↔ Synangiose, SAP
01.51.21 ↔ Excision de tissu intracérébral de tumeur primaire	02.51.11 ↔ Encéphalo-duro-artério-synangiose [EDAS]
01.51.22 ↔ Excision de tissu intracérébral de tumeur d'origine non cérébrale	02.51.12 ↔ Encéphalo-duro-synangiose [EDS]
	02.51.14 ↔ Encéphalo-myo-synangiose [EMS]
	02.51.15 ↔ Encéphalo-galéo-périosto-synangiose [EGPS]
	02.51.99 ↔ Synangiose, autre
	04.01.00 ↔ Excision de neurinome du nerf auditif, SAP

04.01.10 ↔	Excision de neurinome du nerf auditif par craniotomie	07.63 ↔	Excision partielle de l'hypophyse, approche non précisée
04.01.11 ↔	Excision de neurinome du nerf auditif, par voie translabyrinthique	07.64 ↔	Excision totale de l'hypophyse, voie sous-frontale
04.01.99 ↔	Excision de neurinome du nerf auditif, autre	07.65 ↔	Excision totale de l'hypophyse, voie transsphénoïdale
04.41 ↔	Décompression de la racine du nerf trijumeau	07.68 ↔	Excision totale de l'hypophyse, autre voie précisée
07.17.00 ↔	Biopsie de la glande pinéale, SAP	07.69 ↔	Excision totale de l'hypophyse, approche non précisée
07.17.10 ↔	Biopsie fermée [percutanée] [à l'aiguille] de la glande pinéale	38.31 ↔	Résection de vaisseaux intracrâniens, avec anastomose
07.17.11 ↔	Biopsie ouverte de la glande pinéale	38.41 ↔	Résection de vaisseaux intracrâniens, avec remplacement
07.17.12 ↔	Biopsie stéréotaxique de la glande pinéale	39.2A ↔	Pontage ou shunt vasculaire intra-intracrânien
07.17.99 ↔	Biopsie de la glande pinéale, autre	39.51.00 ↔	Clippage d'anévrisme, SAP
07.51 ↔	Exploration du champ épiphysaire	39.51.11 ↔	Clippage d'anévrisme intracrânien
07.52 ↔	Incision de l'épiphyse	39.51.99 ↔	Clippage d'anévrisme, autre
07.53 ↔	Excision partielle de l'épiphyse	39.52.11 ↔	Autre réparation d'anévrisme de vaisseaux intracrâniens
07.54 ↔	Excision totale de l'épiphyse	39.53 ↔	Réparation de fistule artério-veineuse
07.59 ↔	Opérations de l'épiphyse, autre		
07.61 ↔	Excision partielle de l'hypophyse par voie sous-frontale		
07.62 ↔	Excision partielle de l'hypophyse, voie transsphénoïdale		

Procédure B02-6

99.B7.12 †↔	Traitement complexe de médecine intensive, 120 à 184 points de dépense	99.B7.44 †↔	Traitement complexe de médecine intensive chez l'enfant (procédure de base), 197 à 392 points de dépense
99.B7.13 †↔	Traitement complexe de médecine intensive, 185 à 360 points de dépense	99.B7.45 †↔	Traitement complexe de médecine intensive chez l'enfant (procédure de base), 393 à 588 points de dépense
99.B7.14 †↔	Traitement complexe de médecine intensive, 361 à 552 points de dépense	99.B7.46 †↔	Traitement complexe de médecine intensive chez l'enfant (procédure de base), 589 à 784 points de dépense
99.B7.15 †↔	Traitement complexe de médecine intensive, 553 à 828 points de dépense	99.B7.47 †↔	Traitement complexe de médecine intensive chez l'enfant (procédure de base), 785 à 980 points de dépense
99.B7.16 †↔	Traitement complexe de médecine intensive, 829 à 1104 points de dépense	99.B7.48 †↔	Traitement complexe de médecine intensive chez l'enfant (procédure de base), 981 à 1176 points de dépense
99.B7.17 †↔	Traitement complexe de médecine intensive, 1105 à 1380 points de dépense	99.B7.4A †↔	Traitement complexe de médecine intensive chez l'enfant (procédure de base), 1177 à 1470 points de dépense
99.B7.18 †↔	Traitement complexe de médecine intensive, 1381 à 1656 points de dépense	99.B7.4B †↔	Traitement complexe de médecine intensive chez l'enfant (procédure de base), 1471 à 1764 points de dépense
99.B7.1A †↔	Traitement complexe de médecine intensive, 1657 à 1932 points de dépense	99.B7.4C †↔	Traitement complexe de médecine intensive chez l'enfant (procédure de base), 1765 à 2058 points de dépense
99.B7.1B †↔	Traitement complexe de médecine intensive, 1933 à 2208 points de dépense	99.B7.4D †↔	Traitement complexe de médecine intensive chez l'enfant (procédure de base), 2059 à 2352 points de dépense
99.B7.1C †↔	Traitement complexe de médecine intensive, 2209 à 2484 points de dépense	99.B7.4E †↔	Traitement complexe de médecine intensive chez l'enfant (procédure de base), 2353 à 2646 points de dépense
99.B7.1D †↔	Traitement complexe de médecine intensive, 2485 à 2760 points de dépense	99.B7.4F †↔	Traitement complexe de médecine intensive chez l'enfant (procédure de base), 2647 à 2940 points de dépense
99.B7.1E †↔	Traitement complexe de médecine intensive, 2761 à 3220 points de dépense	99.B7.4G †↔	Traitement complexe de médecine intensive chez l'enfant (procédure de base), 2941 à 3430 points de dépense
99.B7.1F †↔	Traitement complexe de médecine intensive, 3221 à 3680 points de dépense	99.B7.4H †↔	Traitement complexe de médecine intensive chez l'enfant (procédure de base), 3431 à 3920 points de dépense
99.B7.1G †↔	Traitement complexe de médecine intensive, 3681 à 4600 points de dépense	99.B7.4I †↔	Traitement complexe de médecine intensive chez l'enfant (procédure de base), 3921 à 4410 points de dépense
99.B7.1H †↔	Traitement complexe de médecine intensive, 4601 à 5520 points de dépense	99.B7.4J †↔	Traitement complexe de médecine intensive chez l'enfant (procédure de base), 4411 à 4900 points de dépense
99.B7.1I †↔	Traitement complexe de médecine intensive, 5521 à 7360 points de dépense		
99.B7.1J †↔	Traitement complexe de médecine intensive, 7361 à 9200 points de dépense		
99.B7.1K †↔	Traitement complexe de médecine intensive, 9201 à 11040 points de dépense		
99.B7.1L †↔	Traitement complexe de médecine intensive, 11041 à 13800 points de dépense		
99.B7.1M †↔	Traitement complexe de médecine intensive, 13801 à 16560 points de dépense		
99.B7.1N †↔	Traitement complexe de médecine intensive, 16561 à 19320 points de dépense		
99.B7.1O †↔	Traitement complexe de médecine intensive, 19321 points de dépense et plus		

99.B7.4K †↔	Traitement complexe de médecine intensive chez l'enfant (procédure de base), 4901 à 5880 points de dépense	99.B7.5J †↔	Traitement complexe de médecine intensive chez le nouveau-né (procédure de base), 4411 à 4900 points de dépense
99.B7.4L †↔	Traitement complexe de médecine intensive chez l'enfant (procédure de base), 5881 à 6860 points de dépense	99.B7.5K †↔	Traitement complexe de médecine intensive chez le nouveau-né (procédure de base), 4901 à 5880 points de dépense
99.B7.4M †↔	Traitement complexe de médecine intensive chez l'enfant (procédure de base), 6861 à 7840 points de dépense	99.B7.5L †↔	Traitement complexe de médecine intensive chez le nouveau-né (procédure de base), 5881 à 6860 points de dépense
99.B7.4N †↔	Traitement complexe de médecine intensive chez l'enfant (procédure de base), 7841 à 9800 points de dépense	99.B7.5M †↔	Traitement complexe de médecine intensive chez le nouveau-né (procédure de base), 6861 à 7840 points de dépense
99.B7.4O †↔	Traitement complexe de médecine intensive chez l'enfant (procédure de base), 9801 à 11760 points de dépense	99.B7.5N †↔	Traitement complexe de médecine intensive chez le nouveau-né (procédure de base), 7841 à 9800 points de dépense
99.B7.4P †↔	Traitement complexe de médecine intensive chez l'enfant (procédure de base), 11761 à 13720 points de dépense	99.B7.5O †↔	Traitement complexe de médecine intensive chez le nouveau-né (procédure de base), 9801 à 11760 points de dépense
99.B7.4Q †↔	Traitement complexe de médecine intensive chez l'enfant (procédure de base), 13721 à 16660 points de dépense	99.B7.5P †↔	Traitement complexe de médecine intensive chez le nouveau-né (procédure de base), 11761 à 13720 points de dépense
99.B7.4R †↔	Traitement complexe de médecine intensive chez l'enfant (procédure de base), 16661 à 19600 points de dépense	99.B7.5Q †↔	Traitement complexe de médecine intensive chez le nouveau-né (procédure de base), 13721 à 16660 points de dépense
99.B7.4S †↔	Traitement complexe de médecine intensive chez l'enfant (procédure de base), 19601 points de dépense et plus	99.B7.5R †↔	Traitement complexe de médecine intensive chez le nouveau-né (procédure de base), 16661 à 19600 points de dépense
99.B7.54 †↔	Traitement complexe de médecine intensive chez le nouveau-né (procédure de base), 197 à 392 points de dépense	99.B7.5S †↔	Traitement complexe de médecine intensive chez le nouveau-né (procédure de base), 19601 points de dépense et plus
99.B7.55 †↔	Traitement complexe de médecine intensive chez le nouveau-né (procédure de base), 393 à 588 points de dépense	99.B8.12 †↔	Traitement complexe en U-IMC chez l'adulte, 120 à 184 points de dépense
99.B7.56 †↔	Traitement complexe de médecine intensive chez le nouveau-né (procédure de base), 589 à 784 points de dépense	99.B8.13 †↔	Traitement complexe en U-IMC chez l'adulte, 185 à 360 points de dépense
99.B7.57 †↔	Traitement complexe de médecine intensive chez le nouveau-né (procédure de base), 785 à 980 points de dépense	99.B8.14 †↔	Traitement complexe en U-IMC chez l'adulte, 361 à 552 points de dépense
99.B7.58 †↔	Traitement complexe de médecine intensive chez le nouveau-né (procédure de base), 981 à 1176 points de dépense	99.B8.15 †↔	Traitement complexe en U-IMC chez l'adulte, 553 à 828 points de dépense
99.B7.5A †↔	Traitement complexe de médecine intensive chez le nouveau-né (procédure de base), 1177 à 1470 points de dépense	99.B8.16 †↔	Traitement complexe en U-IMC chez l'adulte, 829 à 1104 points de dépense
99.B7.5B †↔	Traitement complexe de médecine intensive chez le nouveau-né (procédure de base), 1471 à 1764 points de dépense	99.B8.17 †↔	Traitement complexe en U-IMC chez l'adulte, 1105 à 1380 points de dépense
99.B7.5C †↔	Traitement complexe de médecine intensive chez le nouveau-né (procédure de base), 1765 à 2058 points de dépense	99.B8.18 †↔	Traitement complexe en U-IMC chez l'adulte, 1381 à 1656 points de dépense
99.B7.5D †↔	Traitement complexe de médecine intensive chez le nouveau-né (procédure de base), 2059 à 2352 points de dépense	99.B8.1A †↔	Traitement complexe en U-IMC chez l'adulte, 1657 à 1932 points de dépense
99.B7.5E †↔	Traitement complexe de médecine intensive chez le nouveau-né (procédure de base), 2353 à 2646 points de dépense	99.B8.1B †↔	Traitement complexe en U-IMC chez l'adulte, 1933 à 2208 points de dépense
99.B7.5F †↔	Traitement complexe de médecine intensive chez le nouveau-né (procédure de base), 2647 à 2940 points de dépense	99.B8.1C †↔	Traitement complexe en U-IMC chez l'adulte, 2209 à 2484 points de dépense
99.B7.5G †↔	Traitement complexe de médecine intensive chez le nouveau-né (procédure de base), 2941 à 3430 points de dépense	99.B8.1D †↔	Traitement complexe en U-IMC chez l'adulte, 2485 à 2760 points de dépense
99.B7.5H †↔	Traitement complexe de médecine intensive chez le nouveau-né (procédure de base), 3431 à 3920 points de dépense	99.B8.1E †↔	Traitement complexe en U-IMC chez l'adulte, 2761 à 3220 points de dépense
99.B7.5I †↔	Traitement complexe de médecine intensive chez le nouveau-né (procédure de base), 3921 à 4410 points de dépense	99.B8.1F †↔	Traitement complexe en U-IMC chez l'adulte, 3221 à 3680 points de dépense
		99.B8.1G †↔	Traitement complexe en U-IMC chez l'adulte, 3681 à 4600 points de dépense
		99.B8.1H †↔	Traitement complexe en U-IMC chez l'adulte, 4601 à 5520 points de dépense
		99.B8.1I †↔	Traitement complexe en U-IMC chez l'adulte, 5521 à 7360 points de dépense
		99.B8.1J †↔	Traitement complexe en U-IMC chez l'adulte, 7361 à 9200 points de dépense
		99.B8.1K †↔	Traitement complexe en U-IMC chez l'adulte, 9201 à 11040 points de dépense
		99.B8.1L †↔	Traitement complexe en U-IMC chez l'adulte, 11041 à 13800 points de dépense
		99.B8.1M †↔	Traitement complexe en U-IMC chez l'adulte, 13801 à 16560 points de dépense

99.B8.1N ‡↔ Traitement complexe en U-IMC chez l'adulte, 16561 à 19320 points de dépense	99.B8.4S ‡↔ Traitement complexe en U-IMC chez l'enfant, 19601 points de dépense et plus
99.B8.1O ‡↔ Traitement complexe en U-IMC chez l'adulte, 19321 points de dépense et plus	99.B8.54 ‡↔ Traitement complexe en U-IMC chez le nouveau-né, 197 à 392 points de dépense
99.B8.44 ‡↔ Traitement complexe en U-IMC chez l'enfant, 197 à 392 points de dépense	99.B8.55 ‡↔ Traitement complexe en U-IMC chez le nouveau-né, 393 à 588 points de dépense
99.B8.45 ‡↔ Traitement complexe en U-IMC chez l'enfant, 393 à 588 points de dépense	99.B8.56 ‡↔ Traitement complexe en U-IMC chez le nouveau-né, 589 à 784 points de dépense
99.B8.46 ‡↔ Traitement complexe en U-IMC chez l'enfant, 589 à 784 points de dépense	99.B8.57 ‡↔ Traitement complexe en U-IMC chez le nouveau-né, 785 à 980 points de dépense
99.B8.47 ‡↔ Traitement complexe en U-IMC chez l'enfant, 785 à 980 points de dépense	99.B8.58 ‡↔ Traitement complexe en U-IMC chez le nouveau-né, 981 à 1176 points de dépense
99.B8.48 ‡↔ Traitement complexe en U-IMC chez l'enfant, 981 à 1176 points de dépense	99.B8.5A ‡↔ Traitement complexe en U-IMC chez le nouveau-né, 1177 à 1470 points de dépense
99.B8.4A ‡↔ Traitement complexe en U-IMC chez l'enfant, 1177 à 1470 points de dépense	99.B8.5B ‡↔ Traitement complexe en U-IMC chez le nouveau-né, 1471 à 1764 points de dépense
99.B8.4B ‡↔ Traitement complexe en U-IMC chez l'enfant, 1471 à 1764 points de dépense	99.B8.5C ‡↔ Traitement complexe en U-IMC chez le nouveau-né, 1765 à 2058 points de dépense
99.B8.4C ‡↔ Traitement complexe en U-IMC chez l'enfant, 1765 à 2058 points de dépense	99.B8.5D ‡↔ Traitement complexe en U-IMC chez le nouveau-né, 2059 à 2352 points de dépense
99.B8.4D ‡↔ Traitement complexe en U-IMC chez l'enfant, 2059 à 2352 points de dépense	99.B8.5E ‡↔ Traitement complexe en U-IMC chez le nouveau-né, 2353 à 2646 points de dépense
99.B8.4E ‡↔ Traitement complexe en U-IMC chez l'enfant, 2353 à 2646 points de dépense	99.B8.5F ‡↔ Traitement complexe en U-IMC chez le nouveau-né, 2647 à 2940 points de dépense
99.B8.4F ‡↔ Traitement complexe en U-IMC chez l'enfant, 2647 à 2940 points de dépense	99.B8.5G ‡↔ Traitement complexe en U-IMC chez le nouveau-né, 2941 à 3430 points de dépense
99.B8.4G ‡↔ Traitement complexe en U-IMC chez l'enfant, 2941 à 3430 points de dépense	99.B8.5H ‡↔ Traitement complexe en U-IMC chez le nouveau-né, 3431 à 3920 points de dépense
99.B8.4H ‡↔ Traitement complexe en U-IMC chez l'enfant, 3431 à 3920 points de dépense	99.B8.5I ‡↔ Traitement complexe en U-IMC chez le nouveau-né, 3921 à 4410 points de dépense
99.B8.4I ‡↔ Traitement complexe en U-IMC chez l'enfant, 3921 à 4410 points de dépense	99.B8.5J ‡↔ Traitement complexe en U-IMC chez le nouveau-né, 4411 à 4900 points de dépense
99.B8.4J ‡↔ Traitement complexe en U-IMC chez l'enfant, 4411 à 4900 points de dépense	99.B8.5K ‡↔ Traitement complexe en U-IMC chez le nouveau-né, 4901 à 5880 points de dépense
99.B8.4K ‡↔ Traitement complexe en U-IMC chez l'enfant, 4901 à 5880 points de dépense	99.B8.5L ‡↔ Traitement complexe en U-IMC chez le nouveau-né, 5881 à 6860 points de dépense
99.B8.4L ‡↔ Traitement complexe en U-IMC chez l'enfant, 5881 à 6860 points de dépense	99.B8.5M ‡↔ Traitement complexe en U-IMC chez le nouveau-né, 6861 à 7840 points de dépense
99.B8.4M ‡↔ Traitement complexe en U-IMC chez l'enfant, 6861 à 7840 points de dépense	99.B8.5N ‡↔ Traitement complexe en U-IMC chez le nouveau-né, 7841 à 9800 points de dépense
99.B8.4N ‡↔ Traitement complexe en U-IMC chez l'enfant, 7841 à 9800 points de dépense	99.B8.5O ‡↔ Traitement complexe en U-IMC chez le nouveau-né, 9801 à 11760 points de dépense
99.B8.4O ‡↔ Traitement complexe en U-IMC chez l'enfant, 9801 à 11760 points de dépense	99.B8.5P ‡↔ Traitement complexe en U-IMC chez le nouveau-né, 11761 à 13720 points de dépense
99.B8.4P ‡↔ Traitement complexe en U-IMC chez l'enfant, 11761 à 13720 points de dépense	99.B8.5Q ‡↔ Traitement complexe en U-IMC chez le nouveau-né, 13721 à 16660 points de dépense
99.B8.4Q ‡↔ Traitement complexe en U-IMC chez l'enfant, 13721 à 16660 points de dépense	99.B8.5R ‡↔ Traitement complexe en U-IMC chez le nouveau-né, 16661 à 19600 points de dépense
99.B8.4R ‡↔ Traitement complexe en U-IMC chez l'enfant, 16661 à 19600 points de dépense	99.B8.5S ‡↔ Traitement complexe en U-IMC chez le nouveau-né, 19601 points de dépense et plus

ADRG B03**Interventions opératoires pour para/tétraplégie, affection cérébrale et interventions pour paralysie cérébrale, dystrophie musculaire, neuropathie, ou interventions sur la colonne vertébrale et la moelle osseuse**

Diagnostic principal dans le tableau B03-1 et (au moins une procédure dans le tableau B03-2) ou au moins une procédure dans le tableau B03-3

DRG B03A**Interventions opératoires pour para/tétraplégie, affection cérébrale et interventions pour paralysie cérébrale, dystrophie musculaire, neuropathie ou interventions sur la colonne vertébrale et la moelle osseuse, et traitement complexe de soins intensifs/traitement complexe en unité de soins intermédiaires > 196/119 points**

Au moins une procédure dans le tableau B03-4

DRG B03B

Interventions opératoires pour para/tétraplégie, affection cérébrale et interventions pour paralysie cérébrale, dystrophie musculaire, neuropathie ou interventions sur la colonne vertébrale et la moelle osseuse, âge < 16 ans

Âge < 16 ans

DRG B03C

Interventions opératoires pour para/tétraplégie, affection cérébrale et interventions pour paralysie cérébrale, dystrophie musculaire, neuropathie ou interventions sur la colonne vertébrale et la moelle osseuse, et procédure de complication, âge > 15 ans

Procédure dans le tableau B03-5

DRG B03D

Interventions opératoires pour para/tétraplégie, affection cérébrale et interventions pour paralysie cérébrale, dystrophie musculaire, neuropathie ou interventions sur la colonne vertébrale et la moelle osseuse, âge > 15 ans

Diagnostic B03-1

G04.1	Myélopathie associée à un virus lymphotrope des lymphocytes T humains	G36.8	Autres affections démyélinisantes aiguës disséminées précisées
G11.0	Ataxie congénitale non progressive	G36.9	Affection démyélinisante aiguë disséminée, sans précision
G11.1	Ataxie cérébelleuse à début précoce	G37.0	Sclérose cérébrale diffuse
G11.2	Ataxie cérébelleuse tardive	G37.1	Démyélinisation centrale du corps calleux
G11.3	Ataxie cérébelleuse avec défaut de réparation de l'ADN	G37.2	Myélinolyse centropontine
G11.4	Paraplégie spastique héréditaire	G37.3	Myélite transverse aiguë au cours d'affections démyélinisantes du système nerveux central
G11.8	Autres ataxies héréditaires	G37.4	Myélite nécrosante subaiguë [Syndrome de Foix-Alajouanine]
G12.0	Amyotrophie spinale infantile, type I [Werdnig-Hoffman]	G37.5	Sclérose concentrique [Baló]
G12.1	Autres amyotrophies spinales héréditaires	G37.8	Autres affections démyélinisantes précisées du système nerveux central
G12.2	Maladies du neurone moteur	G40.00	Syndrome pseudo-Lennox
G12.8	Autres amyotrophies spinales et syndromes apparentés	G40.01	POCS (CSWS) [pointes ondes continues pendant le sommeil lent]
G21.0	Syndrome malin des neuroleptiques	G40.02	Épilepsie psychomotrice bénigne [crises de terreur]
G21.1	Autres syndromes secondaires parkinsoniens dus à des médicaments	G40.08	Autres épilepsies idiopathiques (partielles) localisées (focales) et syndromes épileptiques à crises initialement focales
G23.1	Ophthalmoplégie supranucléaire progressive [maladie de Steele-Richardson-Olszewski]	G40.09	Épilepsie idiopathique (partielle) localisée (focale) et syndromes épileptiques à crises initialement focales, sans précision
G25.80	Mouvements périodiques des jambes au cours du sommeil	G40.1	Épilepsie et syndromes épileptiques symptomatiques définis par leur localisation (focale, partielle) avec crises partielles simples
G25.81	Syndrome de(s) jambes sans repos [Restless Legs Syndrome]	G40.2	Épilepsie et syndromes épileptiques symptomatiques définis par leur localisation (focale, partielle) avec crises partielles complexes
G25.88	Autres syndromes précisés extrapyramidaux et troubles de la motricité	G40.3	Épilepsie et syndromes épileptiques généralisés idiopathiques
G35.0	Première manifestation d'une sclérose en plaques	G40.4	Autres épilepsies et syndromes épileptiques généralisés
G35.10	Sclérose en plaques rémittente (évolution par poussées): Sans mention d'exacerbation aiguë ou de progression	G40.5	Syndromes épileptiques particuliers
G35.11	Sclérose en plaques rémittente (évolution par poussées): Avec mention d'exacerbation aiguë ou de progression	G40.6	Crise de grand mal, sans précision (avec ou sans petit mal)
G35.20	Sclérose en plaques progressive d'emblée (chronique, progressive primaire): Sans mention d'exacerbation aiguë ou de progression	G40.7	Petit mal, sans précision, sans crises de grand mal
G35.21	Sclérose en plaques progressive d'emblée (chronique, progressive primaire): Avec mention d'exacerbation aiguë ou de progression	G40.8	Autres épilepsies
G35.30	Sclérose en plaques rémittente progressive (chronique, secondairement progressive): Sans mention d'exacerbation aiguë ou de progression	G41.0	État de grand mal épileptique
G35.31	Sclérose en plaques rémittente progressive (chronique, secondairement progressive): Avec mention d'exacerbation aiguë ou de progression	G41.1	État de petit mal épileptique
G36.0	Neuromyéélite optique [Devic]	G41.2	État de mal épileptique partiel complexe
G36.1	Leucoencéphalite hémorragique aiguë et subaiguë [Hurst]	G41.8	Autres états de mal épileptique
		G43.0	Migraine sans aura [migraine commune]
		G43.1	Migraine avec aura [migraine classique]
		G43.2	État de mal migraineux
		G43.3	Migraine compliquée
		G43.8	Autres migraines
		G44.0	Syndrome d'algie vasculaire de la face

G44.1	Céphalée vasculaire, non classée ailleurs	G57.5	Syndrome du canal tarsien
G44.4	Céphalée médicamenteuse, non classée ailleurs	G57.6	Lésion du nerf plantaire
G45.02	Syndrome vertébro-basilaire: Régression totale en 1 à 24 heures	G57.8	Autres mononévrites du membre inférieur
G45.03	Syndrome vertébro-basilaire: Régression totale en moins d'une heure	G58.0	Névrite intercostale
G45.09	Syndrome vertébro-basilaire: Évolution de la Régression non précisée	G58.7	Mononévrite de sièges multiples
G45.12	Syndrome carotidien (hémisphérique): Régression totale en 1 à 24 heures	G60.0	Neuropathie héréditaire motrice et sensorielle
G45.13	Syndrome carotidien (hémisphérique): Régression totale en moins d'une heure	G60.1	Maladie de Refsum
G45.22	Accident ischémique transitoire de territoires artériels précérébraux multiples et bilatéraux: Régression totale en 1 à 24 heures	G60.2	Neuropathie associée à une ataxie héréditaire
G45.23	Accident ischémique transitoire de territoires artériels précérébraux multiples et bilatéraux: Régression totale en moins d'une heure	G60.3	Neuropathie progressive idiopathique
G45.42	Amnésie globale transitoire: Régression totale en 1 à 24 heures	G60.8	Autres neuropathies héréditaires et idiopathiques
G45.43	Amnésie globale transitoire: Régression totale en moins d'une heure	G61.0	Syndrome de Guillain-Barré
G45.82	Autres accidents ischémiques cérébraux transitoires et syndromes apparentés: Régression totale en 1 à 24 heures	G61.1	Neuropathie sérique
G45.83	Autres accidents ischémiques cérébraux transitoires et syndromes apparentés: Régression totale en moins d'une heure	G61.8	Autres polynévrites inflammatoires
G45.92	Accident ischémique cérébral transitoire, sans précision: Régression totale en 1 à 24 heures	G62.0	Polynévrite médicamenteuse
G45.93	Accident ischémique cérébral transitoire, sans précision: Régression totale en moins d'une heure	G62.1	Polynévrite alcoolique
G47.4	Narcolepsie et cataplexie	G62.2	Polynévrite due à d'autres agents toxiques
G50.0	Néuralgie du trijumeau	G62.80	Polyneuropathie de réanimation
G50.1	Algie faciale atypique	G62.88	Autres polyneuropathies précisées
G50.8	Autres affections du nerf trijumeau	G64	Autres affections du système nerveux périphérique
G51.0	Paralysie faciale	G70.0	Myasthénie
G51.1	Atteinte du ganglion géniculé	G70.1	Affections neuromusculaires toxiques
G51.2	Syndrome de Melkersson-Rosenthal	G70.2	Myasthénie congénitale et au cours du développement
G51.3	Hémispasme facial	G70.8	Autres affections neuromusculaires précisées
G51.4	Myokymies faciales	G71.0	Dystrophie musculaire
G51.8	Autres affections du nerf facial	G71.1	Affections myotoniques
G52.0	Affections du nerf olfactif [premier nerf crânien]	G71.2	Myopathies congénitales
G52.1	Affections du nerf glossopharyngien [nerf crânien IX]	G71.3	Myopathie mitochondriale, non classée ailleurs
G52.2	Affections du nerf vague [nerf crânien X]	G71.8	Autres affections musculaires primitives
G52.3	Affections du nerf grand hypoglosse [nerf crânien XII]	G72.0	Myopathie médicamenteuse
G52.7	Affections de plusieurs nerfs crâniens	G72.1	Myopathie alcoolique
G54.0	Affections du plexus brachial	G72.2	Myopathie due à d'autres agents toxiques
G54.1	Affections du plexus lombosacré	G72.3	Paralysies périodiques
G54.2	Affections radiculaires cervicales, non classées ailleurs	G72.4	Myopathie inflammatoire, non classée ailleurs
G54.3	Affections radiculaires thoraciques, non classées ailleurs	G72.80	Myopathie de réanimation
G54.4	Affections radiculaires lombosacrées, non classées ailleurs	G72.88	Autres myopathies précisées
G54.5	Néuralgie amyotrophique	G80.0	Paralysie cérébrale spastique quadriplégique
G54.6	Syndrome douloureux du membre fantôme	G80.1	Paralysie cérébrale spastique diplégique
G54.7	Syndrome du membre fantôme sans élément douloureux	G80.2	Infirmité motrice cérébrale, forme spastique hémiparésie
G54.8	Autres affections des racines et des plexus nerveux	G80.3	Paralysie cérébrale dyskinétique
G56.0	Syndrome du canal carpien	G80.4	Paralysie cérébrale ataxique
G56.1	Autres lésions du nerf médian	G80.8	Autres infirmités motrices cérébrales
G56.2	Lésion du nerf cubital	G81.0	Hémiparésie ou hémiparésie flasque
G56.3	Lésion du nerf radial	G81.1	Hémiparésie ou hémiparésie spastique
G56.8	Autres mononévrites du membre supérieur	G82.00	Paraparésie et paraplégie flasque: Paraplégie complète aiguë d'origine non traumatique
G57.0	Lésion du nerf sciatique	G82.01	Paraparésie et paraplégie flasque: Paraplégie incomplète aiguë d'origine non traumatique
G57.1	Méralgie paresthésique	G82.02	Paraparésie et paraplégie flasque: Paraplégie complète chronique
G57.2	Lésion du nerf fémoral	G82.03	Paraparésie et paraplégie flasque: Paraplégie incomplète chronique
G57.3	Lésion du nerf sciatique poplitée externe	G82.10	Paraparésie et paraplégie spastique: Paraplégie complète aiguë d'origine non traumatique
G57.4	Lésion du nerf sciatique poplitée interne	G82.11	Paraparésie et paraplégie spastique: Paraplégie incomplète aiguë d'origine non traumatique
		G82.12	Paraparésie et paraplégie spastique: Paraplégie complète chronique
		G82.13	Paraparésie et paraplégie spastique: Paraplégie incomplète chronique
		G82.20	Paraparésie et paraplégie, sans précision: Paraplégie complète aiguë d'origine non traumatique
		G82.21	Paraparésie et paraplégie, sans précision: Paraplégie incomplète aiguë d'origine non traumatique
		G82.22	Paraparésie et paraplégie, sans précision: Paraplégie complète chronique
		G82.23	Paraparésie et paraplégie, sans précision: Paraplégie incomplète chronique
		G82.30	Tétraparésie et tétraplégie flasque: Paraplégie complète aiguë d'origine non traumatique

G82.31	Tétraparésie et tétraplégie flasque: Paraplégie incomplète aiguë d'origine non traumatique	G97.0	Écoulement de liquide céphalorachidien après rachicentèse
G82.32	Tétraparésie et tétraplégie flasque: Paraplégie complète chronique	G97.1	Autre réaction secondaire à une rachicentèse
G82.33	Tétraparésie et tétraplégie flasque: Paraplégie incomplète chronique	G98	Autres affections du système nerveux, non classées ailleurs
G82.40	Tétraparésie et tétraplégie spastique: Paraplégie complète aiguë d'origine non traumatique	H47.4	Affections du chiasma optique
G82.41	Tétraparésie et tétraplégie spastique: Paraplégie incomplète aiguë d'origine non traumatique	H47.5	Affections des autres voies optiques
G82.42	Tétraparésie et tétraplégie spastique: Paraplégie complète chronique	H47.6	Affections du cortex visuel
G82.43	Tétraparésie et tétraplégie spastique: Paraplégie incomplète chronique	H51.2	Ophthalmoplégie internucléaire
G82.50	Tétraparésie et tétraplégie, sans précision: Paraplégie complète aiguë d'origine non traumatique	I60.0	Hémorragie sous-arachnoïdienne de la bifurcation et du siphon carotidien
G82.51	Tétraparésie et tétraplégie, sans précision: Paraplégie incomplète aiguë d'origine non traumatique	I60.1	Hémorragie sous-arachnoïdienne de l'artère cérébrale moyenne
G82.52	Tétraparésie et tétraplégie, sans précision: Paraplégie complète chronique	I60.2	Hémorragie sous-arachnoïdienne de l'artère communicante antérieure
G82.53	Tétraparésie et tétraplégie, sans précision: Paraplégie incomplète chronique	I60.3	Hémorragie sous-arachnoïdienne de l'artère communicante postérieure
G83.0	Diparésie et diplégie des membres supérieurs	I60.4	Hémorragie sous-arachnoïdienne de l'artère basilaire
G83.1	Monoplégie d'un membre inférieur	I60.5	Hémorragie sous-arachnoïdienne de l'artère vertébrale
G83.2	Monoparésie et monoplégie d'un membre supérieur	I60.6	Hémorragie sous-arachnoïdienne d'autres artères intracrâniennes
G83.40	Syndrome de la queue de cheval complet	I60.7	Hémorragie sous-arachnoïdienne d'une artère intracrânienne, sans précision
G83.41	Syndrome de la queue de cheval incomplet	I60.8	Autres hémorragies sous-arachnoïdiennes
G83.5	Locked-in syndrome [syndrome de déafférentation motrice]	I61.0	Hémorragie intracérébrale hémisphérique, sous-corticale
G83.5	Locked-in syndrome [syndrome de déafférentation motrice]	I61.1	Hémorragie intracérébrale hémisphérique, corticale
G83.6	Paralysie faciale centrale	I61.2	Hémorragie intracérébrale hémisphérique, non précisée
G83.8	Autres syndromes paralytiques précisés	I61.3	Hémorragie intracérébrale du tronc cérébral
G90.08	Autre neuropathie autonome périphérique idiopathique	I61.4	Hémorragie intracérébrale cérébelleuse
G90.1	Dysautonomie familiale [Riley-Day]	I61.5	Hémorragie intracérébrale intraventriculaire
G90.2	Syndrome de Claude Bernard-Horner	I61.6	Hémorragie intracérébrale, localisations multiples
G90.40	Dysrèflexie autonome manifestée par des crises hypertoniques	I61.8	Autres hémorragies intracérébrales
G90.41	Dysrèflexie autonome manifestée par des crises de transpiration	I62.00	Hémorragie sous-durale non traumatique: Aiguë
G90.48	Autres dysrèflexies autonomes	I62.01	Hémorragie sous-durale non traumatique: Subaiguë
G90.49	Dysrèflexie autonome, non précisée	I62.02	Hémorragie sous-durale non traumatique: Chronique
G90.50	Syndrome douloureux régional complexe du membre supérieur, type I	I62.1	Hémorragie extra-durale non traumatique
G90.51	Syndrome douloureux régional complexe du membre inférieur, type I	I63.0	Infarctus cérébral dû à une thrombose des artères précérébrales
G90.60	Syndrome douloureux régional complexe du membre supérieur, type II	I63.1	Infarctus cérébral dû à une embolie des artères précérébrales
G90.61	Syndrome douloureux régional complexe du membre inférieur, type II	I63.2	Infarctus cérébral dû à une occlusion ou sténose des artères précérébrales, de mécanisme non précisé
G90.8	Autres affections du système nerveux autonome	I63.3	Infarctus cérébral dû à une thrombose des artères cérébrales
G92.0	Encéphalopathie toxique sous immunothérapie	I63.4	Infarctus cérébral dû à une embolie des artères cérébrales
G92.9	Encéphalopathie toxique, autres et sans précision	I63.5	Infarctus cérébral dû à une occlusion ou sténose des artères cérébrales, de mécanisme non précisé
G93.0	Kystes cérébraux	I63.6	Infarctus cérébral dû à une thrombose veineuse cérébrale, non pyogène
G93.1	Lésion cérébrale anoxique, non classée ailleurs	I63.8	Autres infarctus cérébraux
G93.2	Hypertension intracrânienne bénigne [hypertension intracrânienne idiopathique]	I64	Accident vasculaire cérébral, non précisé comme étant hémorragique ou par infarctus
G93.5	Compression du cerveau	I65.0	Occlusion et sténose de l'artère vertébrale
G93.6	Œdème cérébral	I65.1	Occlusion et sténose de l'artère basilaire
G93.80	Syndrome apallique	I65.2	Occlusion et sténose de l'artère carotide
G93.80	Syndrome apallique	I65.3	Occlusion et sténose des artères précérébrales, multiples et bilatérales
G93.88	Autres affections cérébrales précisées	I65.8	Occlusion et sténose d'une autre artère précérébrale
G95.0	Syringomyélie et syringobulbie	I65.9	Occlusion et sténose d'une artère précérébrale, sans précision
G95.84	Dyssynergie vésicosphinctérienne liée à une lésion de la moelle épinière	I66.0	Occlusion et sténose de l'artère cérébrale moyenne
G96.0	Écoulement de liquide céphalorachidien	I66.1	Occlusion et sténose de l'artère cérébrale antérieure
G96.1	Affection des méninges, non classée ailleurs	I66.2	Occlusion et sténose de l'artère cérébrale postérieure
G96.8	Autres affections précisées du système nerveux central	I66.3	Occlusion et sténose des artères cérébelleuses
		I66.4	Occlusion et sténose des artères cérébrales, multiples et bilatérales

I66.8	Occlusion et sténose d'une autre artère cérébrale	P91.3	Irritabilité cérébrale du nouveau-né
I66.9	Occlusion et sténose d'une artère cérébrale, sans précision	P91.4	Baisse de l'activité cérébrale du nouveau-né
I67.10	Anévrisme cérébral (acquis)	P91.5	Coma du nouveau-né
I67.11	Fistule artério-veineuse cérébrale (acquise)	P91.6	Encéphalopathie anoxo-ischémique [hypoxique ischémique] du nouveau-né
I67.2	Athérosclérose cérébrale	P91.80	Syndrome d'enfermement et syndrome apallique chez le nouveau-né
I67.5	Maladie de Moyamoya	P91.80	Syndrome d'enfermement et syndrome apallique chez le nouveau-né
I67.6	Thrombose non pyogène du système veineux intracrânien	P91.88	Autres troubles cérébraux précisés chez le nouveau-né
I67.7	Artérite cérébrale, non classée ailleurs	P94.0	Myasthénie transitoire néonatale
I67.80	Vasospasme au cours d'hémorragie sous-arachnoïdienne	Q00.0	Anencéphalie
I67.88	Autres maladies cérébrovasculaires précisées	Q00.1	Cranio-rachischisis
M21.33	Poignet ou pied tombant (acquis): Avant-bras	Q00.2	Iniencephalie
M21.50	Main et pied bot(e) ou en griffe acquis(e): Sièges multiples	Q01.0	Encéphalocèle frontale
M21.54	Main et pied bot(e) ou en griffe acquis(e): Main	Q01.1	Encéphalocèle naso-frontale
M53.0	Syndrome cervico-céphalique	Q01.2	Encéphalocèle occipitale
M53.1	Syndrome cervico-brachial	Q01.8	Encéphalocèle d'autres localisations
M54.10	Radiculopathie: Localisations multiples de la colonne vertébrale	Q02	Microcéphalie
M54.11	Radiculopathie: Région occipito-atloïdo-axoïdienne	Q03.0	Malformations de l'aqueduc de Sylvius
M54.12	Radiculopathie: Région cervicale	Q03.1	Atrésie des fentes de Luschka et du foramen de Magendie
M54.13	Radiculopathie: Région cervico-dorsale	Q03.8	Autres hydrocéphalies congénitales
M54.19	Radiculopathie: Localisation non précisée	Q04.0	Malformations congénitales du corps calleux
M79.20	Néuralgie et névrite, sans précision: Sièges multiples	Q04.1	Arhinencéphalie
M79.21	Néuralgie et névrite, sans précision: Région scapulaire	Q04.2	Holoprosencéphalie
M79.22	Néuralgie et névrite, sans précision: Bras	Q04.3	Autres anomalies localisées du développement de l'encéphale
M79.23	Néuralgie et névrite, sans précision: Avant-bras	Q04.4	Dysplasie du septum et des voies optiques
M79.24	Néuralgie et névrite, sans précision: Main	Q04.5	Mégalencéphalie
M79.25	Néuralgie et névrite, sans précision: Région pelvienne et cuisse	Q04.6	Kystes cérébraux congénitaux
M79.26	Néuralgie et névrite, sans précision: Jambe	Q04.8	Autres malformations congénitales précisées de l'encéphale
M79.27	Néuralgie et névrite, sans précision: Cheville et pied	Q05.0	Spina bifida cervical, avec hydrocéphalie
M79.28	Néuralgie et névrite, sans précision: Autres	Q05.1	Spina bifida thoracique, avec hydrocéphalie
M89.00	Algoneurodystrophie: Sièges multiples	Q05.2	Spina bifida lombaire, avec hydrocéphalie
M89.01	Algoneurodystrophie: Région scapulaire	Q05.3	Spina bifida sacré, avec hydrocéphalie
M89.02	Algoneurodystrophie: Bras	Q05.4	Spina bifida, avec hydrocéphalie, sans précision
M89.03	Algoneurodystrophie: Avant-bras	Q05.5	Spina bifida cervical, sans hydrocéphalie
M89.04	Algoneurodystrophie: Main	Q05.6	Spina bifida thoracique, sans hydrocéphalie
M89.05	Algoneurodystrophie: Région pelvienne et cuisse	Q05.7	Spina bifida lombaire, sans hydrocéphalie
M89.06	Algoneurodystrophie: Jambe	Q05.8	Spina bifida sacré, sans hydrocéphalie
M89.07	Algoneurodystrophie: Cheville et pied	Q06.0	Amyélie
M89.08	Algoneurodystrophie: Autres	Q06.1	Hypoplasie et dysplasie de la moelle épinière
P11.3	Lésion du nerf facial due à un traumatisme obstétrical [nerf crânien VII]	Q06.2	Diastématomyélie
P11.4	Lésion des autres nerfs crâniens due à un traumatisme obstétrical	Q06.3	Autres malformations congénitales de la queue de cheval
P11.50	Lésion du rachis et de la moelle épinière due à un traumatisme obstétrical: Avec paraplégie aiguë	Q06.4	Hydromyélie
P11.51	Lésion du rachis et de la moelle épinière due à un traumatisme obstétrical: Avec paraplégie chronique	Q06.8	Autres malformations congénitales précisées de la moelle épinière
P14.0	Paralysie de Duchenne-Erb due à un traumatisme obstétrical	Q07.0	Syndrome d'Arnold-Chiari
P14.1	Paralysie de Dejerine-Klumpke due à un traumatisme obstétrical	Q07.8	Autres malformations congénitales précisées du système nerveux
P14.2	Paralysie du nerf phrénique due à un traumatisme obstétrical	Q28.00	Anévrisme artério-veineux congénital des vaisseaux précérébraux
P14.3	Autres lésions du plexus brachial dues à un traumatisme obstétrical	Q28.01	Fistule artério-veineuse congénitale des vaisseaux précérébraux
P14.8	Lésions d'autres parties du système nerveux périphérique dues à un traumatisme obstétrical	Q28.08	Autres malformations artério-veineuses congénitales des vaisseaux précérébraux
P14.9	Lésion du système nerveux périphérique due à un traumatisme obstétrical, sans précision	Q28.10	Anévrisme congénital des vaisseaux précérébraux
P21.0	Asphyxie obstétricale grave	Q28.11	Fistule congénitale des vaisseaux précérébraux
P21.1	Asphyxie obstétricale légère ou modérée	Q28.18	Autres malformations congénitales des vaisseaux précérébraux
P90	Convulsions du nouveau-né	Q28.20	Anévrisme artério-veineux congénital des vaisseaux cérébraux
P91.0	Ischémie cérébrale néonatale	Q28.21	Fistule artério-veineuse congénitale des vaisseaux cérébraux
P91.1	Kystes périventriculaires acquis du nouveau-né	Q28.28	Autres malformations artério-veineuses congénitales des vaisseaux cérébraux
P91.2	Leucomalacie cérébrale néonatale	Q28.30	Anévrisme congénital des vaisseaux cérébraux

Q28.31	Fistule congénitale des vaisseaux cérébraux	Q85.1	Sclérose tubéreuse
Q28.38	Autres malformations congénitales des vaisseaux cérébraux	S34.18	Autre lésion de la moelle lombaire
Q76.0	Spina bifida occulta	S34.38	Lésion autre et non précisée de la queue de cheval

Procédure B03-2

01.24.00 ↔	Autre craniotomie, SAP	01.25.21 ↔	Autre craniotomie, recrianiectomie pour ablation de matériel alloplastique ou de réservoir médicamenteux des os crâniens ou de l'espace épidural
01.24.10 ↔	Autre craniotomie avec décompression	01.25.99 ↔	Autre craniectomie, autre
01.24.11 ↔	Autre craniotomie pour évacuation d'hématome épidural	03.6 ↔	Libération d'adhérences de moelle épinière et de racine nerveuse
01.24.12 ↔	Autre craniotomie pour évacuation d'empyème épidural	03.9A.31 ↔	Révision sans remplacement d'un neurostimulateur pour neurostimulation épidurale
01.24.13 ↔	Autre craniotomie, insertion de matériel alloplastique ou de réservoir médicamenteux dans les os crâniens ou l'espace épidural	03.9A.32 ↔	Révision sans remplacement d'un neurostimulateur pour neurostimulation de racine antérieure
01.24.14 ↔	Autre craniotomie, ablation de matériel alloplastique ou de réservoir médicamenteux des os crâniens ou de l'espace épidural	56.51.00 ↔	Formation d'urétéro-iléostomie cutanée, SAP
01.24.15 ↔	Autre craniotomie, extraction de corps étranger des os crâniens ou de l'espace épidural	56.51.10 ↔	Formation d'urétéro-iléostomie cutanée, urétéro-iléo-cutanéostomie [conduit iléal] ou urétéro-colo-cutanéostomie [conduit colique/sigmoïde] par chirurgie ouverte
01.24.16 ↔	Autre craniotomie pour autre drainage de liquide épidural ou pour d'autres raisons	56.51.11 ↔	Formation d'urétéro-iléostomie cutanée, urétéro-iléo-cutanéostomie [conduit iléal] ou urétéro-colo-cutanéostomie [conduit colique/sigmoïde] par laparoscopie
01.24.20 ↔	Craniotomie, abord par la calotte crânienne, SAP	56.51.12 ↔	Formation d'urétéro-iléostomie cutanée avec interposition intestinale [conduit] (stomie non continente), autre voie d'abord
01.24.21 ↔	Trépanation de la calotte crânienne comme voie d'abord	56.51.20 ↔	Formation d'urétéro-iléostomie cutanée par transformation d'autre dérivation urinaire supravésicale
01.24.22 ↔	Craniotomie stéréotaxique, abord par la calotte crânienne	56.51.30 ↔	Formation d'urétéro-iléostomie cutanée avec réservoir intestinal (stomie continente)
01.24.29 ↔	Craniotomie, abord par la calotte crânienne, autre	56.51.99 ↔	Formation d'urétéro-iléostomie cutanée, autre
01.24.30 ↔	Abord de la base du crâne, SAP	56.52.00 ↔	Révision d'urétéro-iléostomie cutanée, SAP
01.24.31 ↔	Abord de la base du crâne, voie transorale	56.52.10 ↔	Révision d'urétéro-iléostomie cutanée avec interposition intestinale [conduit]
01.24.32 ↔	Abord de la base du crâne, voie transorale, avec division du voile du palais	56.52.20 ↔	Révision d'urétéro-iléostomie cutanée avec réservoir intestinal (stomie continente)
01.24.33 ↔	Abord de la base du crâne, voie transorale, avec division du voile du palais ainsi que du palais osseux	56.52.99 ↔	Révision d'urétéro-iléostomie cutanée, autre
01.24.34 ↔	Abord de la base du crâne, voie transsphénoïdale	56.61.00 ↔	Formation d'autre urétérostomie cutanée, SAP
01.24.35 ↔	Abord de la base du crâne, voie transtethmoïdale	56.61.10 ↔	Formation d'autre urétérostomie cutanée, urétéro-cutanéostomie et transurétérocutanéostomie par laparoscopie
01.24.36 ↔	Abord de la base du crâne, voie transmastoïdienne	56.61.20 ↔	Formation d'autre urétérostomie cutanée par transformation d'autre dérivation urinaire supravésicale
01.24.37 ↔	Abord de la base du crâne, voie translabyrinthique	56.61.99 ↔	Formation d'autre urétérostomie cutanée, autre
01.24.38 ↔	Abord de la base du crâne, voie transpyramidale	56.62 ↔	Révision d'autre urétérostomie cutanée
01.24.39 ↔	Abord de la base du crâne, autre	56.94 ↔	Enlèvement de stimulateur urétéral électronique
01.24.3A ↔	Abord de la base du crâne, voie transcondyloaire	56.95 ↔	Ligature de l'uretère
01.24.3B ↔	Abord de la base du crâne, voie transorbitaire	56.99.00 ↔	Autres opérations de l'uretère, SAP
01.24.3C ↔	Abord de la base du crâne, avec ostéotomie type Le Fort I	56.99.10 ↔	Libération de l'uretère (pour exploration)
01.24.3D ↔	Abord de la base du crâne, voie transnasale-transcribriforme	56.99.20 ↔	Révision chirurgicale ouverte d'opération de l'uretère
01.24.3E ↔	Abord de la base du crâne, voie transnasale-transclivale	56.99.21 ↔	Révision d'opération de l'uretère, autre voie d'abord
01.24.3F ↔	Abord de la base du crâne, voie transorale-transclivale	56.99.30 ↔	Autres opérations de l'uretère, traitement de l'insuffisance du méat urétéral par injection transurétrale
01.24.3G ↔	Abord de la base du crâne, voie transnasale-transptérygoïdienne	56.99.31 ↔	Autres opérations de l'uretère, traitement de l'insuffisance du méat urétéral par injection chirurgicale ouverte
01.24.99 ↔	Autre craniotomie, autre	56.99.32 ↔	Autres opérations de l'uretère, traitement de l'insuffisance du méat urétéral par injection, autre voie d'abord
01.25.00 ↔	Autre craniectomie, SAP	56.99.99 ↔	Autres opérations de l'uretère, autre
01.25.10 ↔	Autre craniectomie avec décompression	57.12 ↔	Lyse d'adhérences intraluminales avec incision de la vessie
01.25.11 ↔	Autre craniectomie pour évacuation d'hématome épidural	57.21 ↔	Vésicostomie
01.25.12 ↔	Autre craniectomie pour évacuation d'empyème épidural		
01.25.13 ↔	Autre craniectomie, extraction de corps étranger des os crâniens ou de l'espace épidural		
01.25.14 ↔	Autre craniectomie, insertion de matériel alloplastique ou de réservoir médicamenteux dans les os crâniens ou l'espace épidural		
01.25.19 ↔	Autre craniectomie pour drainage de liquide épidural ou pour d'autres raisons		
01.25.20 ↔	Autre craniectomie, recrianiectomie avec mise en place de drain		

57.22 ↔	Révision de vésicostomie	57.79.00 ↔	Autre cystectomie totale, SAP
57.23.00 ↔	Appendicovésicostomie, SAP	57.79.10 ↔	Autre cystectomie totale, cystectomie simple chirurgicale ouverte chez l'homme
57.23.11 ↔	Création d'une appendicovésicostomie	57.79.11 ↔	Autre cystectomie totale, cystectomie simple par laparoscopie chez l'homme
57.23.12 ↔	Révision superficielle d'une appendicovésicostomie	57.79.20 ↔	Autre cystectomie totale, cystectomie simple chirurgicale ouverte chez la femme
57.23.13 ↔	Révision profonde d'une appendicovésicostomie	57.79.21 ↔	Autre cystectomie totale, cystectomie simple par laparoscopie chez la femme
57.23.99 ↔	Appendicovésicostomie, autre	57.79.99 ↔	Autre cystectomie totale, autre
57.34 ↔	Biopsie ouverte de la vessie	57.81 ↔	Suture de lacération de la vessie
57.41 ↔	Lyse transurétrale d'adhérences intraluminales	57.82 ↔	Fermeture de cystostomie
57.49.00 ↔	Autre excision ou destruction transurétrale de lésion ou de tissu vésical, SAP	57.83 ↔	Réparation de fistule vésico-intestinale
57.49.11 ↔	Autre destruction transurétrale de lésion ou de tissu vésical	57.85 ↔	Cysto-urétroplastie et plastie du col vésical
57.49.12 ↔	Autre résection transurétrale de lésion ou de tissu vésical	57.86 ↔	Réparation d'exstrophie vésicale
57.49.99 ↔	Autre excision ou destruction transurétrale de lésion ou de tissu vésical, autre	57.87.00 ↔	Reconstruction de la vessie, SAP
57.51 ↔	Excision de l'ouraqué	57.87.10 ↔	Reconstruction de la vessie, réparation chirurgicale ouverte avec iléon, côlon ou estomac
57.58 ↔	Excision ou destruction laparoscopique d'autre lésion ou de tissu de la vessie	57.87.11 ↔	Reconstruction de la vessie, réparation par laparoscopie avec iléon, côlon ou estomac
57.59.00 ↔	Excision ou destruction ouverte d'autre lésion ou tissu vésical, SAP	57.87.20 ↔	Transformation chirurgicale ouverte d'autre dérivation urinaire supravésicale en une vessie de remplacement
57.59.10 ↔	Excision ou destruction ouverte d'autre lésion ou tissu vésical, excision chirurgicale ouverte	57.87.21 ↔	Transformation d'autre dérivation urinaire supravésicale en une vessie de remplacement par laparoscopie
57.59.20 ↔	Excision ou destruction ouverte d'autre lésion ou tissu vésical, myectomie	57.87.30 ↔	Plastie chirurgicale ouverte de réduction de la vessie
57.59.99 ↔	Excision ou destruction ouverte d'autre lésion ou tissu vésical, autre	57.87.31 ↔	Reconstruction de la vessie, plastie de réduction de la vessie par laparoscopie
57.6X.00 ↔	Cystectomie partielle, SAP	57.87.40 ↔	Reconstruction de la vessie, plastie chirurgicale ouverte d'augmentation de la vessie
57.6X.10 ↔	Cystectomie partielle chirurgicale ouverte, sans néo-implantation d'uretère	57.87.41 ↔	Reconstruction de la vessie, plastie d'augmentation de la vessie par laparoscopie
57.6X.11 ↔	Cystectomie partielle par laparoscopie, sans néo-implantation d'uretère	57.87.99 ↔	Reconstruction de la vessie, autre
57.6X.12 ↔	Cystectomie partielle chirurgicale ouverte, avec néo-implantation unilatérale ou bilatérale d'uretère	57.88 ↔	Autre anastomose vésicale
57.6X.13 ↔	Cystectomie partielle par laparoscopie, avec néo-implantation unilatérale ou bilatérale d'uretère	57.89 ↔	Autre réparation de la vessie, autre
57.6X.20 ↔	Cystectomie partielle, résection supra-trigonale ou subtotale chirurgicale ouverte, sans néo-implantation d'uretère	57.93.00 ↔	Contrôle d'hémorragie (post-opératoire) de la vessie, SAP
57.6X.21 ↔	Cystectomie partielle, résection supra-trigonale ou subtotale par laparoscopie, sans néo-implantation d'uretère	57.93.10 ↔	Contrôle d'hémorragie (post-opératoire) de la vessie par voie percutanée
57.6X.22 ↔	Cystectomie partielle, résection supra-trigonale ou subtotale chirurgicale ouverte, avec néo-implantation unilatérale ou bilatérale d'uretère	57.93.11 ↔	Contrôle d'hémorragie (post-opératoire) de la vessie par voie transurétrale
57.6X.23 ↔	Cystectomie partielle, résection supra-trigonale ou subtotale par laparoscopie, avec néo-implantation unilatérale ou bilatérale d'uretère	57.93.12 ↔	Contrôle d'hémorragie (post-opératoire) de la vessie par chirurgie ouverte
57.6X.99 ↔	Cystectomie partielle, autre	57.93.13 ↔	Contrôle d'hémorragie (post-opératoire) de la vessie par laparoscopie
57.71.00 ↔	Cystectomie radicale, SAP	57.93.14 ↔	Contrôle d'hémorragie (post-opératoire) de la vessie par orifice artificiel (stomie)
57.71.10 ↔	Cystectomie radicale chirurgicale ouverte chez l'homme, sans urétrectomie	57.93.99 ↔	Contrôle d'hémorragie (post-opératoire) de la vessie, autre
57.71.11 ↔	Cystectomie radicale par laparoscopie chez l'homme, sans urétrectomie	57.99.10 ↔	Extraction de calcul d'une vessie de remplacement, par voie chirurgicale ou par laparoscopie
57.71.20 ↔	Cystectomie radicale chirurgicale ouverte chez l'homme, avec urétrectomie	57.99.11 ↔	Extraction transurétrale percutanée de calcul d'une vessie de remplacement par orifice artificiel [stomie] ou autre
57.71.21 ↔	Cystectomie radicale par laparoscopie chez l'homme, avec urétrectomie	57.99.12 ↔	Extraction de corps étranger d'une vessie de remplacement, par voie chirurgicale ou par laparoscopie
57.71.30 ↔	Cystectomie radicale chirurgicale ouverte chez la femme, sans urétrectomie	57.99.13 ↔	Extraction transurétrale percutanée de corps étranger d'une vessie de remplacement par orifice artificiel [stomie] ou autre
57.71.31 ↔	Cystectomie radicale par laparoscopie chez la femme, sans urétrectomie	57.99.14 ↔	Vidange de mucus d'une vessie de remplacement, par voie chirurgicale ou par laparoscopie
57.71.40 ↔	Cystectomie radicale chirurgicale ouverte chez la femme, avec urétrectomie	57.99.16 ↔	Excision de tissu malade d'une vessie de remplacement, par voie chirurgicale, par laparoscopie ou percutanée
57.71.41 ↔	Cystectomie radicale par laparoscopie chez la femme, avec urétrectomie	57.99.17 ↔	Excision transurétrale de tissu malade d'une vessie de remplacement par orifice artificiel [stomie] ou autre
57.71.50 ↔	Cystectomie radicale, éviscération pelvienne [exentération] chirurgicale ouverte chez l'homme	57.99.22 ↔	Traitement par injection dans la vessie, par chirurgie ouverte
57.71.51 ↔	Cystectomie radicale, éviscération pelvienne [exentération] par laparoscopie chez l'homme		
57.71.99 ↔	Cystectomie radicale, autre		

57.99.23 ↔	Traitement par injection dans la vessie, par laparoscopie	77.35.12 ↔	Ostéotomie complexe (pluridimensionnelle) du col fémoral (avec correction axiale)
57.99.30 ↔	Révision de la vessie, voie percutanée	77.35.19 ↔	Autre section osseuse du col fémoral
57.99.31 ↔	Révision de la vessie, voie transurétrale	77.35.20 ↔	Ostéotomie de rotation d'autre partie du fémur
57.99.32 ↔	Révision de la vessie, par chirurgie ouverte	77.35.21 ↔	Corticotomie et transport de segment d'autre partie du fémur
57.99.33 ↔	Révision de la vessie, par laparoscopie	77.35.22 ↔	Ostéotomie complexe (pluridimensionnelle) d'autre partie du fémur (avec correction axiale)
57.99.34 ↔	Révision de la vessie, par orifice artificiel [stomie]	77.35.24 ↔	Ostéotomie trochantérienne lors d'une luxation chirurgicale de la hanche
57.99.41 ↔	Distension opératoire de la vessie, par chirurgie ouverte	77.35.99 ↔	Autre section osseuse, fémur, autre
57.99.42 ↔	Distension opératoire de la vessie, par laparoscopie	77.37.00 ↔	Autre section osseuse, tibia et péroné, SAP
57.99.43 ↔	Distension opératoire de la vessie, par voie transurétrale	77.37.10 ↔	Ostéotomie de rotation du tibia
57.99.44 ↔	Distension opératoire de la vessie, par voie percutanée	77.37.12 ↔	Corticotomie et transport de segment tibial
57.99.45 ↔	Distension opératoire de la vessie, par orifice artificiel [stomie]	77.37.13 ↔	Ostéotomie complexe (pluridimensionnelle) du tibia (avec correction axiale)
58.0 ↔	Urétrotomie	77.37.14 ↔	Ostéotomie valgaisante ou varisante du tibia
58.1 ↔	Méatotomie urétrale	77.37.19 ↔	Autre section osseuse du tibia
58.24 ↔	Biopsie de tissu périurétral	77.37.20 ↔	Ostéotomie de rotation du péroné
58.39.10 ↔	Autre excision ou destruction locale de lésion ou de tissu de l'urètre, excision chirurgicale ouverte	77.37.21 ↔	Corticotomie et transport de segment du péroné
58.39.30 ↔	Urétrectomie simple en tant qu'intervention autonome chez la femme	77.37.22 ↔	Ostéotomie complexe (pluridimensionnelle) du péroné (avec correction axiale)
58.39.31 ↔	Urétrectomie radicale en tant qu'intervention autonome chez la femme	77.37.29 ↔	Autre section osseuse du péroné
58.39.32 ↔	Urétrectomie simple en tant qu'intervention autonome chez l'homme	77.37.99 ↔	Autre section osseuse, tibia et péroné, autre
58.39.33 ↔	Urétrectomie radicale en tant qu'intervention autonome chez l'homme	77.39.10 ↔	Ostéotomie de rotation de phalanges de la main
58.39.99 ↔	Autre excision ou destruction locale de lésion ou de tissu de l'urètre, autre	77.39.19 ↔	Autre section osseuse de phalanges de la main
58.5X.10 ↔	Libération de sténose urétrale, incision transurétrale du sphincter urétral externe	77.39.40 ↔	Ostéotomie correctrice de phalanges du pied
58.5X.20 ↔	Libération de sténose urétrale, urétrotomie interne	77.39.49 ↔	Autre section osseuse phalanges du pied
58.5X.99 ↔	Libération de sténose urétrale, autre	77.86 ↔	Autre ostectomie partielle, rotule
58.91 ↔	Incision de tissu périurétral	78.05.10 ↔	Grefe osseuse, fémur, fragment à pédicule vascularisé avec anastomoses microvasculaires
58.92 ↔	Excision de tissu périurétral	78.05.11 ↔	Grefe osseuse, fémur, fragment à pédicule vascularisé sans anastomoses microvasculaires
58.93.11 ↔	Implantation de sphincter vésical artificiel	78.05.13 ↔	Grefe d'os et de cartilage, fémur, autogène et allogène
59.74 ↔	Opération de suspension chez l'homme	78.15.10 ↔	Réduction ouverte de fracture du col fémoral et du fémur proximal, stabilisée par fixateur externe
59.79 ↔	Autre réparation d'incontinence urinaire de stress	78.15.40 ↔	Réduction fermée d'autre fracture du fémur, stabilisée par fixateur externe
59.91 ↔	Excision de tissu périrénal ou périvésical	78.15.99 ↔	Application de fixateur externe, fémur (inclus réduction de fracture), autre
59.92 ↔	Autres opérations de tissu périrénal ou périvésical	78.25.00 ↔	Raccourcissement d'os, fémur, SAP
59.95 ↔	Fragmentation de calcul(s) urinaire(s) par ultrasons	78.25.10 ↔	Épiphysiodèse temporaire, col fémoral
59.99 ↔	Autres opérations du système urinaire, autre	78.25.11 ↔	Épiphysiodèse permanente, col fémoral
77.16.00 ↔	Autre incision osseuse sans section, rotule, SAP	78.25.12 ↔	Épiphysiolyse thérapeutique, col fémoral
77.16.10 ↔	Autre incision osseuse sans section, rotule, exploration et forage de l'os	78.25.19 ↔	Autre raccourcissement d'os, col fémoral
77.16.11 ↔	Autre incision osseuse sans section, rotule, extraction de corps étranger	78.25.20 ↔	Épiphysiodèse temporaire d'autres parties du fémur
77.16.12 ↔	Autre incision osseuse sans section, rotule, insertion et enlèvement de réservoir médicamenteux	78.25.21 ↔	Épiphysiodèse permanente d'autres parties du fémur
77.16.13 ↔	Autre incision osseuse sans section, rotule, drainage	78.25.22 ↔	Épiphysiolyse thérapeutique d'autres parties du fémur
77.25.00 ↔	Ostéotomie cunéiforme, fémur, SAP	78.25.99 ↔	Raccourcissement d'os, fémur, autre
77.25.10 ↔	Ostéotomie cunéiforme, col fémoral	78.30 ↔	Allongement d'os des membres, site non spécifié
77.25.20 ↔	Ostéotomie cunéiforme d'autre partie du fémur	78.35.00 ↔	Allongement d'os, fémur, SAP
77.25.99 ↔	Ostéotomie cunéiforme, fémur, autre	78.35.10 ↔	Allongement d'os, col fémoral
77.27.00 ↔	Ostéotomie cunéiforme, tibia et péroné, SAP	78.35.19 ↔	Allongement d'os, autres parties du fémur
77.27.10 ↔	Ostéotomie cunéiforme, tibia	78.35.99 ↔	Allongement d'os, fémur, autre
77.27.20 ↔	Ostéotomie cunéiforme, péroné	78.39.10 ↔	Allongement d'os, phalanges de la main
77.27.99 ↔	Ostéotomie cunéiforme, tibia et péroné, autre	78.39.20 ↔	Allongement d'os, bassin
77.29.00 ↔	Autre ostéotomie cunéiforme, autre site spécifié, sauf os de la face, SAP	78.39.30 ↔	Allongement d'os de phalanges du pied
77.29.10 ↔	Ostéotomie cunéiforme, phalanges de la main	78.39.99 ↔	Allongement d'os, autre site spécifié, autre
77.29.40 ↔	Ostéotomie cunéiforme, phalanges du pied	78.45 ↔	Autres réparations ou opérations plastiques osseuses, fémur
77.29.99 ↔	Autre ostéotomie cunéiforme, autre site spécifié, sauf os de la face, autre	78.60.05 ↔	Ablation de matériel implanté dans l'os, site non spécifié, enlèvement d'implant de remplacement (partiel) osseux
77.35.00 ↔	Autre section osseuse, fémur, SAP	78.60.08 ↔	Enlèvement de système interne d'allongement ou de transport de l'os (motorisé / non-motorisé), tout site
77.35.10 ↔	Ostéotomie de rotation du col fémoral		
77.35.11 ↔	Corticotomie et transport de segment du col fémoral		

- 78.62.01 ↔ Ablation de matériel implanté dans l'humérus: fil (intramédullaire), vis, cerclage-haubanage, plaque (à stabilité angulaire), plaque angulaire/condylienne, clou médullaire, clou de verrouillage, vis de transfixation, fixateur externe, agrafes (de Blount)
- 78.62.02 ↔ Ablation de matériel implanté dans humérus: vis de compression dynamique, clou médullaire avec composante articulaire
- 78.62.05 ↔ Ablation de matériel implanté dans l'os, humérus, Enlèvement d'implant de remplacement (partiel) osseux, humérus
- 78.62.08 ↔ Ablation de matériel implanté dans humérus: autre matériel d'ostéosynthèse
- 78.63.01 ↔ Ablation de matériel implanté dans le radius et le cubitus: fil (intramédullaire), vis, cerclage-haubanage, plaque (à stabilité angulaire), plaque angulaire/condylienne, clou médullaire, clou de verrouillage, vis de transfixation, fixateur externe, fixateur circulaire, agrafes (de Blount)
- 78.63.05 ↔ Ablation de matériel implanté dans l'os, radius et cubitus, Enlèvement d'implant de remplacement (partiel) osseux, radius et cubitus
- 78.63.08 ↔ Ablation de matériel implanté dans le radius et cubitus (proximal / diaphysaire / distal): autre matériel d'ostéosynthèse
- 78.64.01 ↔ Ablation de matériel implanté dans l'os, os du carpe et du métacarpe: fil (intramédullaire), vis, cerclage-haubanage, plaque (à stabilité angulaire), fixateur externe, fixateur circulaire, agrafes (de Blount)
- 78.64.05 ↔ Ablation de matériel implanté dans l'os, os du carpe et du métacarpe, Enlèvement d'implant de remplacement (partiel) osseux, os du carpe et du métacarpe
- 78.64.08 ↔ Ablation de matériel implanté dans l'os, os du carpe et du métacarpe: autre matériel d'ostéosynthèse
- 78.65.01 ↔ Ablation de matériel implanté dans le fémur: fil, fil intramédullaire, vis, cerclage-haubanage, plaque (à stabilité angulaire), plaque angulaire/condylienne, vis de compression dynamique, clou médullaire, fixateur externe, agrafes (de Blount)
- 78.65.02 ↔ Ablation de matériel implanté dans le fémur (col / proximal / distal, sauf diaphyse): clou médullaire avec composante articulaire, clou de verrouillage, vis de transfixation
- 78.65.03 ↔ Ablation de matériel implanté dans le fémur (diaphyse): clou médullaire avec composante articulaire
- 78.65.04 ↔ Ablation de matériel implanté dans le fémur (proximal / diaphyse / distal, sauf col): fixateur circulaire
- 78.65.05 ↔ Ablation de matériel implanté dans l'os, fémur, Enlèvement d'implant de remplacement (partiel) osseux, fémur
- 78.65.08 ↔ Ablation de matériel implanté dans le fémur, autre matériel d'ostéosynthèse
- 78.69.11 ↔ Ablation de matériel implanté dans les phalanges de la main: fil (intramédullaire), vis, cerclage-haubanage, plaque (à stabilité angulaire), fixateur externe, agrafes (de Blount)
- 78.69.15 ↔ Ablation de matériel implanté dans l'os, autre site spécifié, sauf os de la face, Enlèvement d'implant de remplacement (partiel) osseux, phalanges de la main
- 78.69.18 ↔ Ablation de matériel implanté dans les phalanges de la main: autre matériel d'ostéosynthèse
- 78.69.21 ↔ Ablation de matériel implanté dans les os du bassin: fil, vis, cerclage-haubanage, fixateur externe, fixateur circulaire, agrafes (de Blount)
- 78.69.22 ↔ Ablation de matériel implanté dans les os du bassin: plaque (à stabilité angulaire)
- 78.69.25 ↔ Ablation de matériel implanté dans l'os, autre site spécifié, sauf os de la face, Enlèvement d'implant de remplacement (partiel) osseux, os du bassin
- 78.69.28 ↔ Ablation de matériel implanté dans les os du bassin: autre matériel d'ostéosynthèse
- 78.69.31 ↔ Ablation de matériel implanté dans l'astragale et le calcaneum: fil (intramédullaire), vis, cerclage-haubanage, plaque (à stabilité angulaire), fixateur externe, fixateur circulaire, agrafes (de Blount)
- 78.69.38 ↔ Ablation de matériel implanté dans l'astragale et le calcaneum: autre matériel d'ostéosynthèse
- 78.69.41 ↔ Ablation de matériel implanté dans les phalanges du pied: fil (intramédullaire), vis, cerclage-haubanage, plaque (à stabilité angulaire), fixateur externe, agrafes (de Blount)
- 78.69.45 ↔ Ablation de matériel implanté dans l'os, autre site spécifié, sauf os de la face, Enlèvement d'implant de remplacement (partiel) osseux, phalanges du pied
- 78.69.48 ↔ Ablation de matériel implanté dans les phalanges du pied: autre matériel d'ostéosynthèse
- 78.69.51 ↔ Ablation de matériel implanté dans autre os spécifié, fil, cerclage-haubanage, agrafes (de Blount)
- 78.69.52 ↔ Ablation de matériel implanté dans autre os spécifié: vis, plaque (à stabilité angulaire), vis de compression dynamique, fil intramédullaire, clou médullaire, clou médullaire avec composante articulaire, clou de verrouillage, vis de transfixation, fixateur externe
- 78.69.53 ↔ Ablation de matériel implanté dans autre os spécifié: plaque angulaire/condylienne
- 78.69.55 ↔ Ablation de matériel implanté dans l'os, autre site spécifié, sauf os de la face, Enlèvement d'implant de remplacement (partiel) osseux, autre os spécifié
- 78.69.58 ↔ Ablation de matériel implanté dans autre os spécifié: autre matériel d'ostéosynthèse
- 78.69.71 ↔ Ablation arthroscopique de matériel d'ostéosynthèse
- 79.15.00 ↔ Réduction fermée de fracture du fémur, avec fixation interne, SAP
- 79.15.10 ↔ Réduction fermée de fracture du fémur distal, avec fixation interne
- 79.15.20 ↔ Réduction fermée d'autre fracture du fémur, avec fixation interne
- 79.15.99 ↔ Réduction fermée de fracture du fémur, avec fixation interne, autre
- 79.35.00 ↔ Réduction ouverte de fracture du fémur, avec fixation interne, SAP
- 79.35.10 ↔ Réduction ouverte de fracture de la tête fémorale, avec fixation interne
- 79.35.11 ↔ Réduction ouverte de fracture du col fémoral et du fémur proximal, avec fixation interne
- 79.35.12 ↔ Réduction ouverte de fracture diaphysaire du fémur, avec fixation interne
- 79.35.13 ↔ Réduction ouverte de fracture du fémur distal, avec fixation interne
- 79.35.99 ↔ Réduction ouverte de fracture du fémur avec fixation interne, autre
- 79.39.00 ↔ Réduction ouverte de fracture osseuse, autre site spécifié, avec fixation interne, SAP
- 79.39.20 ↔ Réduction ouverte de fracture de l'acétabulum, avec fixation interne
- 79.39.99 ↔ Réduction ouverte de fracture osseuse, autre site spécifié, avec fixation interne, autre
- 79.89.00 ↔ Réduction ouverte de luxation, autre site spécifié, SAP
- 79.89.99 ↔ Réduction ouverte de luxation, autre site spécifié, autre
- 7A.28.31 ↔ Ostéotomie, colonne vertébrale, stade III
- 7A.28.41 ↔ Ostéotomie, colonne vertébrale, stade IV
- 7A.82 ↔ Ablation de matériel d'ostéosynthèse, colonne vertébrale
- 7A.84 ↔ Ablation de systèmes évolutifs ou expansifs, colonne vertébrale

7A.86 ↔ Ablation d'appareils fixateurs externes, colonne vertébrale	81.40.19 ↔ Incision chirurgicale ouverte de l'os sous-chondral, hanche
80.05.00 ↔ Enlèvement d'endoprothèse de hanche, SAP	81.40.20 ↔ Incision de l'os sous-chondral avec insertion d'implant acellulaire sous arthroscopie, hanche
80.05.15 ↔ Enlèvement d'endoprothèse totale de hanche	81.40.21 ↔ Incision chirurgicale ouverte de l'os sous-chondral avec insertion d'implant acellulaire, hanche
80.05.16 ↔ Enlèvement d'endoprothèse totale de hanche, prothèse spéciale	81.40.30 ↔ Arthroplastie de l'articulation coxo-fémorale avec ostéotomie pelvienne, autre ostéotomie
80.05.17 ↔ Enlèvement de la tige ainsi que de la tête d'une endoprothèse de hanche	81.40.31 ↔ Arthroplastie de l'articulation coxo-fémorale avec ostéotomie pelvienne, triple ostéotomie
80.05.18 ↔ Enlèvement de la tige, de la tête ainsi que de l'insert d'une endoprothèse de hanche	81.40.32 ↔ Plastie du toit du cotyle de la hanche
80.05.1A ↔ Enlèvement de l'insert d'une endoprothèse de hanche	81.40.33 ↔ Opération de Girdlestone, résection primaire, hanche
80.05.1B ↔ Enlèvement de la tête d'une endoprothèse de hanche	81.40.34 ↔ Réparation du labrum acétabulaire, par chirurgie ouverte
80.05.1C ↔ Enlèvement de la tête ainsi que de l'insert acétabulaire d'une endoprothèse de hanche	81.40.35 ↔ Réparation du labrum acétabulaire, par arthroscopie
80.05.1D ↔ Enlèvement de la tête, de l'insert ainsi que de l'acétabulum d'une endoprothèse de hanche	81.40.99 ↔ Reconstruction de la hanche, autre
80.05.1E ↔ Enlèvement de l'insert ainsi que de l'acétabulum d'une endoprothèse de hanche	81.42 ↔ Réparation de l'articulation du genou, cinq interventions en un temps [five-in-one]
80.05.1F ↔ Enlèvement de la cage antiprotusion ainsi que de l'acétabulum d'une endoprothèse de hanche	81.43 ↔ Réparation de la triade malheureuse du genou
80.05.1G ↔ Enlèvement de la cage antiprotusion, de l'acétabulum, ainsi que de la tête d'une endoprothèse de hanche	81.44.10 ↔ Stabilisation de la rotule, incision du rétinacle latéral
80.05.99 ↔ Enlèvement d'endoprothèse de hanche, autre	81.44.11 ↔ Stabilisation de la rotule, incision du rétinacle latéral, avec ligamentoplastie
80.46.00 ↔ Section de capsule articulaire, de ligament ou de cartilage, genou, SAP	81.44.12 ↔ Stabilisation de la rotule, transfert de l'insertion d'un tendon rotulien
80.46.10 ↔ Section de capsule articulaire, de ligament ou de cartilage, articulation du genou	81.44.13 ↔ Stabilisation de la rotule, transfert de l'insertion d'un tendon rotulien avec implantation d'un greffon osseux
80.46.20 ↔ Section de capsule articulaire, de ligament ou de cartilage, articulation tibio-péronière supérieure	81.44.14 ↔ Stabilisation de la rotule par plastie du MPFL [Medial Patello-Femoral Ligament]
80.46.99 ↔ Section de capsule articulaire, de ligament ou de cartilage, genou, autre	81.44.99 ↔ Stabilisation de la rotule, autre
80.6X.00 ↔ Ménisectomie du genou, SAP	81.46 ↔ Autre réparation de ligament collatéral
80.6X.10 ↔ Ménisectomie du genou, sous arthroscopie, partielle	81.47.10 ↔ Refixation d'un fragment ostéocondral, genou
80.6X.11 ↔ Ménisectomie du genou, sous arthroscopie, totale	81.47.11 ↔ Refixation d'un fragment ostéocondral sous arthroscopie, genou
80.6X.20 ↔ Ménisectomie du genou, chirurgicale ouverte, partielle	81.47.14 ↔ Refixation chirurgicale ouverte du ménisque, genou
80.6X.21 ↔ Ménisectomie du genou, chirurgicale ouverte, totale	81.47.15 ↔ Refixation arthroscopique du ménisque, genou
80.6X.99 ↔ Ménisectomie du genou, autre	81.47.16 ↔ Greffe de ménisque, genou
81.11 ↔ Arthrodèse de la cheville	81.47.19 ↔ Refixation osseuse chirurgicale ouverte de ligament croisé, genou
81.12.10 ↔ Arthrodèse talo-crurale [tibio-astragalienne/tibio-tarsienne] et sous-talaire [sous-astragalienne]	81.47.20 ↔ Refixation osseuse arthroscopique de ligament croisé, genou
81.12.11 ↔ Arthrodèse astragalo-calcanéo-cuboïdo-naviculaire [triple arthrodèse des articulations talo-crurale et sous-talaire et de l'articulation médiotarsienne (a. de Chopart)]	81.47.23 ↔ Incision de l'os sous-chondral, genou, chirurgie ouverte
81.12.12 ↔ Arthrodèse sous-talaire, deux articulations du tarse	81.47.24 ↔ Incision de l'os sous-chondral sous arthroscopie, genou
81.12.13 ↔ Arthrodèse sous-talaire, trois articulations du tarse	81.47.25 ↔ Incision de l'os sous-chondral avec insertion d'implant acellulaire sous arthroscopie, genou
81.12.99 ↔ Arthrodèse triple, autre	81.47.26 ↔ Implantation dans le genou d'un substitut de cartilage métallique spécifiquement adapté au patient
81.13 ↔ Arthrodèse sous-astragalienne	81.47.27 ↔ Arthroplastie de résection du genou
81.14 ↔ Arthrodèse médiotarsienne	81.47.28 ↔ Incision chirurgicale ouverte de l'os sous-chondral avec insertion d'implant acellulaire, genou
81.15 ↔ Arthrodèse tarso-métatarsienne	81.47.2A ↔ Implantation dans le genou d'un substitut de cartilage métallique non spécifiquement adapté au patient
81.21 ↔ Arthrodèse de la hanche	81.47.30 ↔ Autre refixation et suture de l'appareil capsulo-ligamentaire du genou
81.22 ↔ Arthrodèse du genou	81.47.31 ↔ Autre ligamentoplastie chirurgicale ouverte du genou
81.24 ↔ Arthrodèse du coude	81.47.40 ↔ Autre réparation du genou, de la rotule et de ses structures de maintien
81.26.09 ↔ Arthrodèse métacarpo-carpienne, autre	81.47.60 ↔ Réparation de la trochlée fémorale avec arthrotomie et ostéotomie du fémur distal avec ou sans plastie sous-chondrale d'os spongieux
81.26.11 ↔ Arthrodèse métacarpo-carpienne, arthrodèse intracarpienne	81.47.90 ↔ Autre réparation arthroscopique du genou
81.27 ↔ Arthrodèse métacarpo-phalangienne	81.47.99 ↔ Autre réparation du genou, autre
81.28 ↔ Arthrodèse interphalangienne	81.49.10 ↔ Refixation d'un fragment ostéocondral sous arthroscopie, articulation talo-crurale
81.40.00 ↔ Reconstruction de la hanche, SAP	81.49.11 ↔ Refixation chirurgicale ouverte d'un fragment ostéocondral, articulation talo-crurale
81.40.10 ↔ Refixation d'un fragment ostéocondral sous arthroscopie, hanche	
81.40.11 ↔ Refixation chirurgicale ouverte d'un fragment ostéocondral, hanche	
81.40.18 ↔ Incision de l'os sous-chondral sous arthroscopie, hanche	

81.49.12 ↔	Refixation d'un fragment ostéochondral sous arthroscopie, articulation sous-talaire	81.83.36 ↔	Incision chirurgicale ouverte de l'os sous-chondral avec insertion d'implant acellulaire, articulation acromio-claviculaire
81.49.13 ↔	Refixation chirurgicale ouverte d'un fragment ostéochondral, articulation sous-talaire	81.83.40 ↔	Arthroplastie de résection de l'épaule
81.49.26 ↔	Incision de l'os sous-chondral sous arthroscopie, articulation talo-crurale	81.83.51 ↔	Stabilisation de l'articulation acromio-claviculaire par procédé de fixation, sous contrôle arthroscopique
81.49.27 ↔	Incision chirurgicale ouverte de l'os sous-chondral, articulation talo-crurale	81.83.99 ↔	Autre réparation de l'épaule, autre
81.49.28 ↔	Incision de l'os sous-chondral de l'articulation sous-talaire sous arthroscopie, articulation sous-talaire	81.85.00 ↔	Autre réparation du coude, SAP
81.49.29 ↔	Incision chirurgicale ouverte de l'os sous-chondral, articulation sous-talaire	81.85.10 ↔	Refixation d'un fragment ostéochondral sous arthroscopie, coude
81.49.30 ↔	Incision de l'os sous-chondral avec insertion d'implant acellulaire sous arthroscopie, articulation talo-crurale	81.85.11 ↔	Refixation chirurgicale ouverte d'un fragment ostéochondral, coude
81.49.31 ↔	Incision de l'os sous-chondral avec insertion d'implant acellulaire sous arthroscopie, articulation sous-talaire	81.85.18 ↔	Incision de l'os sous-chondral sous arthroscopie, coude
81.49.32 ↔	Arthroplastie de résection de la cheville	81.85.19 ↔	Incision chirurgicale ouverte de l'os sous-chondral, coude
81.49.33 ↔	Refixation et plastie de l'appareil capsulo-ligamentaire, articulation talo-crurale	81.85.20 ↔	Incision de l'os sous-chondral avec insertion d'implant acellulaire sous arthroscopie, coude
81.49.34 ↔	Incision chirurgicale ouverte de l'os sous-chondral avec insertion d'implant acellulaire, articulation talo-crurale	81.85.21 ↔	Arthroplastie de résection du coude
81.49.35 ↔	Incision chirurgicale ouverte de l'os sous-chondral avec insertion d'implant acellulaire, articulation sous-talaire	81.85.22 ↔	Incision chirurgicale ouverte de l'os sous-chondral avec insertion d'implant acellulaire, coude
81.49.99 ↔	Autre réparation de la cheville, autre	81.85.30 ↔	Remplacement prothétique de la surface articulaire de l'humérus distal
81.82.09 ↔	Réparation et refixation de l'appareil capsulo-ligamentaire de l'épaule, autre	81.85.99 ↔	Autre réparation du coude, autre
81.82.31 ↔	Refixation du bourrelet glénoïdien, par arthroscopie	81.94 ↔	Suture de capsule ou de ligament de cheville et de pied
81.82.32 ↔	Élargissement de l'espace sous-acromial, par arthroscopie	81.95.00 ↔	Suture de capsule ou de ligament d'autre articulation du membre inférieur, SAP
81.82.33 ↔	Capsulorrhaphie avec fixation dans la cavité glénoïde, par arthroscopie	81.95.09 ↔	Suture de capsule ou de ligament d'autre articulation de membre inférieur, autre
81.82.34 ↔	Implantation implant ballonnet comme espaceur à l'épaule, par arthroscopie	81.95.10 ↔	Suture du ligament croisé antérieur, sous arthroscopie
81.82.41 ↔	Refixation du bourrelet glénoïdien, par chirurgie ouverte	81.95.11 ↔	Suture du ligament croisé antérieur, par chirurgie ouverte
81.82.42 ↔	Plastie du bord antérieur et postérieur de la cavité glénoïde, épaule, par chirurgie ouverte	81.95.12 ↔	Suture du ligament croisé postérieur, sous arthroscopie
81.82.43 ↔	Plastie du bord antérieur et postérieur de la capsule glénoïde, épaule, par chirurgie ouverte	81.95.13 ↔	Suture du ligament croisé postérieur, par chirurgie ouverte
81.82.44 ↔	Acromioplastie avec section du ligament coraco-acromial, par chirurgie ouverte	81.95.14 ↔	Suture arthroscopique de l'appareil capsulo-ligamentaire interne avec implication méniscale
81.83.00 ↔	Autre réparation de l'épaule, SAP	81.95.15 ↔	Suture chirurgicale ouverte de l'appareil capsulo-ligamentaire interne avec implication méniscale
81.83.10 ↔	Refixation d'un fragment ostéochondral sous arthroscopie, articulation glénohumérale	81.95.16 ↔	Suture de l'appareil capsulo-ligamentaire externe, sous arthroscopie
81.83.11 ↔	Refixation chirurgicale ouverte d'un fragment ostéochondral, articulation glénohumérale	81.95.17 ↔	Suture de l'appareil capsulo-ligamentaire externe, par chirurgie ouverte
81.83.12 ↔	Refixation d'un fragment ostéochondral sous arthroscopie, articulation acromio-claviculaire	81.95.18 ↔	Suture de l'appareil capsulo-ligamentaire dorsal, par chirurgie ouverte
81.83.13 ↔	Refixation chirurgicale ouverte d'un fragment ostéochondral, articulation acromio-claviculaire	81.95.1A ↔	Suture de l'appareil capsulo-ligamentaire dorsal, sous arthroscopie
81.83.26 ↔	Incision de l'os sous-chondral sous arthroscopie, articulation glénohumérale	81.95.21 ↔	Suture de capsule ou de ligament de la hanche, par chirurgie ouverte
81.83.27 ↔	Incision chirurgicale ouverte de l'os sous-chondral, articulation glénohumérale	81.95.22 ↔	Suture de capsule ou de ligament de la hanche, par arthroscopie
81.83.28 ↔	Incision de l'os sous-chondral sous arthroscopie, articulation acromio-claviculaire	81.96.20 ↔	Autre réparation d'articulation, poignet, SAP
81.83.29 ↔	Incision chirurgicale ouverte de l'os sous-chondral, articulation acromio-claviculaire	81.96.21 ↔	Autre réparation d'articulation, poignet, refixation d'un fragment ostéochondral sous arthroscopie
81.83.30 ↔	Incision de l'os sous-chondral avec insertion d'implant acellulaire sous arthroscopie, articulation glénohumérale	81.96.22 ↔	Autre réparation d'articulation, poignet, refixation chirurgicale ouverte d'un fragment ostéochondral
81.83.31 ↔	Incision de l'os sous-chondral avec insertion d'implant acellulaire sous arthroscopie, articulation acromio-claviculaire	81.96.29 ↔	Autre réparation d'articulation, poignet, autre
81.83.35 ↔	Incision chirurgicale ouverte de l'os sous-chondral avec insertion d'implant acellulaire, articulation glénohumérale	81.96.2A ↔	Autre réparation d'articulation, poignet, incision de l'os sous-chondral sous arthroscopie
		81.96.2B ↔	Autre réparation d'articulation, poignet, incision chirurgicale ouverte de l'os sous-chondral
		81.96.2C ↔	Autre réparation d'articulation, poignet, incision de l'os sous-chondral avec insertion d'implant acellulaire sous arthroscopie
		81.96.2D ↔	Autre réparation d'articulation, poignet, prothèse de la tête cubitale

- 81.96.2E ↔ Autre réparation d'articulation, poignet, incision de l'os sous-chondral avec insertion d'implant acellulaire, par chirurgie ouverte
- 81.96.40 ↔ Autre réparation d'articulation, articulation tibio-péronière supérieure, SAP
- 81.96.41 ↔ Autre réparation d'articulation, articulation tibio-péronière supérieure, refixation d'un fragment ostéochondral sous arthroscopie
- 81.96.42 ↔ Autre réparation d'articulation, articulation tibio-péronière supérieure, refixation chirurgicale ouverte d'un fragment ostéochondral
- 81.96.49 ↔ Autre réparation d'articulation, articulation tibio-péronière supérieure, autre
- 81.96.4A ↔ Autre réparation d'articulation, articulation tibio-péronière supérieure, incision de l'os sous-chondral sous arthroscopie
- 81.96.4B ↔ Autre réparation d'articulation, articulation tibio-péronière supérieure, incision chirurgicale ouverte de l'os sous-chondral
- 81.96.4C ↔ Autre réparation d'articulation, articulation tibio-péronière supérieure, incision de l'os sous-chondral avec insertion d'implant acellulaire sous arthroscopie
- 81.96.4D ↔ Autre réparation d'articulation, articulation tibio-péronière supérieure, incision de l'os sous-chondral avec insertion d'implant acellulaire, par chirurgie ouverte
- 81.96.50 ↔ Autre réparation d'articulation, articulation métatarso-phalangienne, SAP
- 81.96.51 ↔ Autre réparation d'articulation, articulation métatarso-phalangienne, refixation d'un fragment ostéochondral sous arthroscopie
- 81.96.52 ↔ Autre réparation d'articulation, articulation métatarso-phalangienne, refixation chirurgicale ouverte d'un fragment ostéochondral
- 81.96.59 ↔ Autre réparation d'articulation, articulation métatarso-phalangienne, autre
- 81.96.5A ↔ Autre réparation d'articulation, articulation métatarso-phalangienne, incision de l'os sous-chondral sous arthroscopie
- 81.96.5B ↔ Autre réparation d'articulation, articulation métatarso-phalangienne, incision chirurgicale ouverte de l'os sous-chondral
- 81.96.5C ↔ Autre réparation d'articulation, articulation métatarso-phalangienne, incision de l'os sous-chondral avec insertion d'implant acellulaire sous arthroscopie
- 81.96.5D ↔ Autre réparation d'articulation, articulation métatarso-phalangienne, incision de l'os sous-chondral avec insertion d'implant acellulaire, par chirurgie ouverte
- 81.96.60 ↔ Autre réparation d'articulation, orteil, SAP
- 81.96.61 ↔ Autre réparation d'articulation, orteil, refixation d'un fragment ostéochondral sous arthroscopie
- 81.96.62 ↔ Autre réparation d'articulation, orteil, refixation chirurgicale ouverte d'un fragment ostéochondral
- 81.96.69 ↔ Autre réparation d'articulation, orteil, autre
- 81.96.6A ↔ Autre réparation d'articulation, orteil, incision de l'os sous-chondral sous arthroscopie
- 81.96.6B ↔ Autre réparation d'articulation, orteil, incision chirurgicale ouverte de l'os sous-chondral
- 81.96.6C ↔ Autre réparation d'articulation, orteil, incision de l'os sous-chondral avec insertion d'implant acellulaire sous arthroscopie
- 81.96.6D ↔ Autre réparation d'articulation, orteil, incision de l'os sous-chondral avec insertion d'implant acellulaire, par chirurgie ouverte
- 81.96.70 ↔ Autre réparation d'articulation, autres articulations du pied, SAP
- 81.96.71 ↔ Autre réparation d'articulation, autres articulations du pied, refixation d'un fragment ostéochondral sous arthroscopie
- 81.96.72 ↔ Autre réparation d'articulation, autres articulations du pied, refixation chirurgicale ouverte d'un fragment ostéochondral
- 81.96.79 ↔ Autre réparation d'articulation, autres articulations du pied, autre
- 81.96.7A ↔ Autre réparation d'articulation, autres articulations du pied, incision de l'os sous-chondral sous arthroscopie
- 81.96.7B ↔ Autre réparation d'articulation, autres articulations du pied, incision chirurgicale ouverte de l'os sous-chondral
- 81.96.7C ↔ Autre réparation d'articulation, autres articulations du pied, incision de l'os sous-chondral avec insertion d'implant acellulaire sous arthroscopie
- 81.96.7D ↔ Autre réparation d'articulation, autres articulations du pied, incision de l'os sous-chondral avec insertion d'implant acellulaire, par chirurgie ouverte
- 81.96.80 ↔ Autre réparation d'articulation, autre site spécifié, SAP
- 81.96.81 ↔ Autre réparation d'articulation, autre site spécifié, refixation d'un fragment ostéochondral sous arthroscopie
- 81.96.82 ↔ Autre réparation d'articulation, autre site spécifié, refixation chirurgicale ouverte d'un fragment ostéochondral
- 81.96.89 ↔ Autre réparation d'articulation, autre site spécifié, autre
- 81.96.8A ↔ Autre réparation d'articulation, autre site spécifié, incision de l'os sous-chondral sous arthroscopie
- 81.96.8B ↔ Autre réparation d'articulation, autre site spécifié, incision chirurgicale ouverte de l'os sous-chondral
- 81.96.8C ↔ Autre réparation d'articulation, autre site spécifié, incision de l'os sous-chondral avec insertion d'implant acellulaire sous arthroscopie
- 81.96.8D ↔ Autre réparation d'articulation, autre site spécifié, incision de l'os sous-chondral avec insertion d'implant acellulaire, par chirurgie ouverte
- 81.96.92 ↔ Autre intervention de réparation et de plastie articulaire, refixation dans l'appareil capsulo-ligamentaire d'autres articulations
- 81.96.95 ↔ Autre intervention de réparation et de plastie articulaire, implantation d'endoprothèse d'articulation de membre supérieur, autre
- 81.96.97 ↔ Autre intervention de réparation et de plastie articulaire, implantation complexe primaire/de remplacement d'une endoprothèse articulaire associée à l'implantation de matériel de substitution osseuse et/ou le remplacement d'articulations voisines
- 81.96.98 ↔ Autre intervention de réparation et de plastie articulaire, arthroplastie de résection du poignet
- 81.96.9A ↔ Autre intervention de réparation et de plastie articulaire, arthroplastie de résection d'articulation du pied
- 81.96.9B ↔ Autre intervention de réparation et de plastie articulaire, autre intervention de plastie articulaire
- 81.9A.11 ↔ Greffe de cartilage et implantation de tissu cultivé in vitro, articulation glénohumérale, par arthroscopie
- 81.9A.12 ↔ Greffe de cartilage et implantation de tissu cultivé in vitro, articulation acromio-claviculaire, par arthroscopie
- 81.9A.14 ↔ Greffe de cartilage et implantation de tissu cultivé in vitro, coude, par arthroscopie
- 81.9A.16 ↔ Greffe de cartilage et implantation de tissu cultivé in vitro, poignet, par arthroscopie
- 81.9A.1B ↔ Greffe de cartilage et implantation de tissu cultivé in vitro, hanche, par arthroscopie
- 81.9A.1C ↔ Greffe de cartilage et implantation de tissu cultivé in vitro, articulation du genou, par arthroscopie

81.9A.1D ↔ Greffe de cartilage et implantation de tissu cultivé in vitro, articulation tibio-péronière supérieure, par arthroscopie	81.9A.2C ↔ Greffe de cartilage et implantation de tissu cultivé in vitro, articulation du genou, par chirurgie ouverte
81.9A.1E ↔ Greffe de cartilage et implantation de tissu cultivé in vitro, articulation talo-crurale, par arthroscopie	81.9A.2D ↔ Greffe de cartilage et implantation de tissu cultivé in vitro, articulation tibio-péronière supérieure, par chirurgie ouverte
81.9A.1F ↔ Greffe de cartilage et implantation de tissu cultivé in vitro, articulation sous-talaire, par arthroscopie	81.9A.2E ↔ Greffe de cartilage et implantation de tissu cultivé in vitro, articulation talo-crurale, par chirurgie ouverte
81.9A.1G ↔ Greffe de cartilage et implantation de tissu cultivé in vitro dans l'articulation, autres articulations tarsiennes et tarsométarsiennes, par arthroscopie	81.9A.2F ↔ Greffe de cartilage et implantation de tissu cultivé in vitro, articulation sous-talaire, par chirurgie ouverte
81.9A.1H ↔ Greffe de cartilage et implantation de tissu cultivé in vitro, articulation métatarso-phalangienne, par arthroscopie	81.9A.2G ↔ Greffe de cartilage et implantation de tissu cultivé in vitro dans l'articulation, autres articulations tarsiennes et tarsométarsiennes, par chirurgie ouverte
81.9A.1I ↔ Greffe de cartilage et implantation de tissu cultivé in vitro, articulation d'orteil, par arthroscopie	81.9A.2H ↔ Greffe de cartilage et implantation de tissu cultivé in vitro, articulation métatarso-phalangienne, par chirurgie ouverte
81.9A.1J ↔ Greffe de cartilage et implantation de tissu cultivé in vitro, autres articulations, par arthroscopie	81.9A.2I ↔ Greffe de cartilage et implantation de tissu cultivé in vitro, articulation d'orteil, par chirurgie ouverte
81.9A.21 ↔ Greffe de cartilage et implantation de tissu cultivé in vitro, articulation glénohumérale, par chirurgie ouverte	81.9A.2J ↔ Greffe de cartilage et implantation de tissu cultivé in vitro, autres articulations, par chirurgie ouverte
81.9A.22 ↔ Greffe de cartilage et implantation de tissu cultivé in vitro, articulation acromio-claviculaire, par chirurgie ouverte	81.9A.5C ↔ Greffe de cartilage par transfert ostéo-articulaire [système OATS], plastie en mosaïque, articulation du genou, par arthroscopie
81.9A.24 ↔ Greffe de cartilage et implantation de tissu cultivé in vitro, coude, par chirurgie ouverte	81.9A.6C ↔ Greffe de cartilage par transfert ostéo-articulaire [système OATS], plastie en mosaïque, articulation du genou, par chirurgie ouverte
81.9A.26 ↔ Greffe de cartilage et implantation de tissu cultivé in vitro, poignet, par chirurgie ouverte	82.31 ↔ Bursectomie de la main
81.9A.2B ↔ Greffe de cartilage et implantation de tissu cultivé in vitro, hanche, par chirurgie ouverte	82.42 ↔ Suture différée de tendon fléchisseur de la main

Procédure B03-3

03.03.09 ↔ Laminotomie, laminectomie et laminoplastie, autre	03.03.48 ↔ Laminoplastie, 8 segments
03.03.11 ↔ Laminotomie, 1 segment	03.03.4A ↔ Laminoplastie, 9 segments
03.03.12 ↔ Laminotomie, 2 segments	03.03.4B ↔ Laminoplastie, 10 segments et plus
03.03.13 ↔ Laminotomie, 3 segments	03.05.11 ↔ Incision du canal rachidien pour drainage de liquide épidual
03.03.14 ↔ Laminotomie, 4 segments	03.05.12 ↔ Incision de la moelle épinière et des méninges rachidiennes pour drainage de liquide sous-dural
03.03.15 ↔ Laminotomie, 5 segments	03.05.13 ↔ Incision de la moelle épinière et des méninges rachidiennes pour drainage de liquide intramédullaire
03.03.16 ↔ Laminotomie, 6 segments	03.05.21 ↔ Incision du canal rachidien pour évacuation d'hématome ou empyème épidual
03.03.17 ↔ Laminotomie, 7 segments	03.05.22 ↔ Incision de la moelle épinière et des méninges rachidiennes pour évacuation d'hématome ou empyème sous-dural
03.03.18 ↔ Laminotomie, 8 segments	03.05.23 ↔ Incision de la moelle épinière et des méninges rachidiennes pour évacuation d'hématome ou abcès intramédullaire
03.03.1A ↔ Laminotomie, 9 segments	03.09 ↔ Exploration et décompression des structures du canal rachidien, autre
03.03.1B ↔ Laminotomie, 10 segments et plus	03.1 ↔ Section de racine nerveuse intraspinale
03.03.21 ↔ Hénilaminectomie, 1 segment	03.21 ↔ Chordotomie percutanée
03.03.22 ↔ Hénilaminectomie, 2 segments	03.29 ↔ Chordotomie, autre
03.03.23 ↔ Hénilaminectomie, 3 segments	03.32.09 ↔ Biopsie de la moelle épinière ou des méninges rachidiennes, autre
03.03.24 ↔ Hénilaminectomie, 4 segments	03.32.11 ↔ Biopsie fermée de la moelle épinière
03.03.25 ↔ Hénilaminectomie, 5 segments	03.32.12 ↔ Biopsie fermée des méninges rachidiennes
03.03.26 ↔ Hénilaminectomie, 6 segments	03.32.21 ↔ Biopsie ouverte de la moelle épinière
03.03.27 ↔ Hénilaminectomie, 7 segments	03.32.22 ↔ Biopsie ouverte des méninges rachidiennes
03.03.28 ↔ Hénilaminectomie, 8 segments	03.4X.10 ↔ Excision ou destruction de tissu tumoral de la moelle épinière (intramédullaire)
03.03.2A ↔ Hénilaminectomie, 9 segments	03.4X.11 ↔ Excision ou destruction de tissu tumoral de méninges et d'os rachidiens
03.03.2B ↔ Hénilaminectomie, 10 segments et plus	03.4X.12 ↔ Excision ou destruction de tissu tumoral de racine nerveuse intrarachidienne et de ganglion intraspinal
03.03.31 ↔ Laminectomie, 1 segment	03.4X.19 ↔ Excision ou destruction de tissu tumoral de la moelle épinière et des méninges rachidiennes, autre
03.03.32 ↔ Laminectomie, 2 segments	03.4X.20 ↔ Excision ou destruction d'autre lésion de la moelle épinière (intramédullaire)
03.03.33 ↔ Laminectomie, 3 segments	
03.03.34 ↔ Laminectomie, 4 segments	
03.03.35 ↔ Laminectomie, 5 segments	
03.03.36 ↔ Laminectomie, 6 segments	
03.03.37 ↔ Laminectomie, 7 segments	
03.03.38 ↔ Laminectomie, 8 segments	
03.03.3A ↔ Laminectomie, 9 segments	
03.03.3B ↔ Laminectomie, 10 segments et plus	
03.03.41 ↔ Laminoplastie, 1 segment	
03.03.42 ↔ Laminoplastie, 2 segments	
03.03.43 ↔ Laminoplastie, 3 segments	
03.03.44 ↔ Laminoplastie, 4 segments	
03.03.45 ↔ Laminoplastie, 5 segments	
03.03.46 ↔ Laminoplastie, 6 segments	
03.03.47 ↔ Laminoplastie, 7 segments	

03.4X.21 ↔	Excision ou destruction d'autre lésion des méninges rachidiennes	34.4X.31 ↔	Résection de lésion de la paroi thoracique, résection complète du sternum, sans réparation
03.4X.22 ↔	Excision ou destruction d'autre lésion de racine nerveuse intrarachidienne et de ganglion intraspinal	34.4X.32 ↔	Résection de lésion de la paroi thoracique, résection complète du sternum, avec réparation
03.4X.29 ↔	Excision ou destruction d'autre lésion de la moelle épinière et des méninges rachidiennes, autre	34.93 ↔	Réparation de la plèvre
03.4X.99 ↔	Excision ou destruction de lésion de la moelle épinière et des méninges rachidiennes, autre	54.95 ‡↔	Incision du péritoine
03.51 ↔	Réparation de méningocèle spinale	56.94 ↔	Enlèvement de stimulateur urétéral électronique
03.52 ↔	Réparation de myéломéningocèle	77.61.10 ↔	Excision locale et destruction de lésion ou de tissu osseux, clavicule et omoplate
03.59.10 ↔	Autres réparations et opérations plastiques de structures médullaires, fermeture de diastématomyélie	77.61.20 ↔	Débridement, clavicule et omoplate
03.59.11 ↔	Autres réparations et opérations plastiques de structures médullaires, section de filum terminale	77.69.10 ↔	Excision locale et destruction de lésion ou de tissu osseux, phalanges de la main
03.59.12 ↔	Autres réparations et opérations plastiques de structures médullaires, fermeture de fistule rachidienne	77.69.13 ↔	Excision locale et destruction de lésion ou de tissu osseux, phalanges du pied
03.59.13 ↔	Autres réparations et opérations plastiques de structures médullaires, plastie de la dure-mère [duroplastie] rachidienne	77.69.20 ↔	Débridement de phalanges de la main
03.59.99 ↔	Autres réparations et opérations plastiques de structures médullaires, autre	77.69.23 ↔	Débridement de phalanges du pied
03.71 ↔	Dérivation [shunt] sous-arachnoïde - péritonéal	77.89.10 ↔	Autre ostectomie partielle, phalanges de la main
03.72 ↔	Dérivation [shunt] sous-arachnoïde - urétéral	77.89.40 ↔	Autre ostectomie partielle, phalanges du pied
03.79 ↔	Dérivation de méninges rachidiennes, autre	77.91.11 ↔	Ostectomie totale, côte
03.97 ↔	Révision de shunt de méninge rachidienne	77.91.12 ↔	Ostectomie totale, côte cervicale
03.98 ↔	Ablation de shunt de méninge rachidienne	77.91.13 ↔	Ostectomie totale, sternum
03.99.09 ↔	Autre opération de la moelle épinière et du canal rachidien, autre	78.41.20 ↔	Autre reconstruction plastique de côtes et de sternum
03.99.10 ↔	Opération de vaisseaux intramédullaire(s) (p. ex. ligature, destruction, résection)	78.41.30 ↔	Autres réparations ou opérations plastiques osseuses, clavicule, omoplate, côtes et sternum, implantation VEPTR [vertical expandable prosthetic titanium rib]
03.99.19 ↔	Opération de vaisseaux intramédullaires, autre	78.69.71 ↔	Ablation arthroscopique de matériel d'ostéosynthèse
03.99.20 ↔	Opération des voies d'écoulement du liquide céphalo-rachidien, mise en place de réservoir sous-cutané de LCR	7A.21 ↔	Débridement de la colonne vertébrale
03.99.21 ↔	Opération des voies d'écoulement du liquide céphalo-rachidien, révision de réservoir sous-cutané de LCR, de cathéter ou de pompe à médicament pour perfusion intrathécale et épidurale	7A.27 ↔	Résection d'odontoïde
03.99.22 ↔	Opération sur les voies d'écoulement du liquide céphalo-rachidien, enlèvement de réservoir sous-cutané de LCR	7A.28.11 ↔	Ostéotomie, colonne vertébrale, stade I
03.99.29 ↔	Opération des voies d'écoulement du liquide céphalo-rachidien, autre	7A.28.21 ↔	Ostéotomie, colonne vertébrale, stade II
03.99.30 ↔	Révision sans remplacement d'électrode(s) de neurostimulateur rachidien, électrode en baguette, système à une électrode	7A.29 ↔	Incision et excision d'os et d'articulations de la colonne vertébrale, autre
03.99.31 ↔	Révision sans remplacement d'électrode(s) de neurostimulateur rachidien, électrode en baguette, système à plusieurs électrodes	7A.31 ↔	Destruction de tissu de disque intervertébral
03.99.32 ↔	Révision sans remplacement d'électrode(s) de neurostimulateur rachidien, électrode à plaque, système à une électrode	7A.32.11 ↔	Excision d'un disque intervertébral
03.99.33 ↔	Révision sans remplacement d'électrode(s) de neurostimulateur rachidien, électrode à plaque, système à plusieurs électrodes	7A.32.12 ↔	Excision de deux disques intervertébraux
03.99.34 ↔	Révision sans remplacement d'électrode(s) d'un neurostimulateur de racine antérieure	7A.32.13 ↔	Excision de trois disques intervertébraux et plus
03.99.40 ↔	Révision sans remplacement de cathéter pour perfusion intrathécale et épidurale	7A.39 ↔	Intervention sur le disque intervertébral, autre
03.9A.31 ↔	Révision sans remplacement d'un neurostimulateur pour neurostimulation épidurale	7A.3A ↔	Reconstruction de disque avec implant discal à base cellulaire
03.9A.32 ↔	Révision sans remplacement d'un neurostimulateur pour neurostimulation de racine antérieure	7A.42.11 ↔	Ostéosynthèse de vertèbres isolées, 1 vertèbre
34.4X.10 ↔	Excision de lésion de la paroi thoracique	7A.42.12 ↔	Ostéosynthèse de vertèbres isolées, 2 vertèbres
34.4X.21 ↔	Résection partielle de lésion de la paroi thoracique, sans réparation	7A.42.13 ↔	Ostéosynthèse de vertèbres isolées, 3 vertèbres
34.4X.22 ↔	Résection partielle de lésion de la paroi thoracique, avec réparation	7A.42.14 ↔	Ostéosynthèse de vertèbres isolées, 4 vertèbres et plus
		7A.43.11 ↔	Vertébroplastie, 1 corps vertébral
		7A.43.12 ↔	Vertébroplastie, 2 corps vertébraux
		7A.43.13 ↔	Vertébroplastie, 3 corps vertébraux
		7A.43.14 ↔	Vertébroplastie, 4 corps vertébraux et plus
		7A.44.21 ↔	Cyphoplastie avec redressement vertébral par ballonnet gonflable, 1 corps vertébral
		7A.44.22 ↔	Cyphoplastie avec redressement vertébral par ballonnet gonflable, 2 corps vertébraux
		7A.44.23 ↔	Cyphoplastie avec redressement vertébral par ballonnet gonflable, 3 corps vertébraux
		7A.44.24 ↔	Cyphoplastie avec redressement vertébral par ballonnet gonflable, 4 corps vertébraux et plus
		7A.44.31 ↔	Cyphoplastie avec redressement vertébral par implant redresseur, 1 corps vertébral
		7A.44.32 ↔	Cyphoplastie avec redressement vertébral par implant redresseur, 2 corps vertébraux
		7A.44.33 ↔	Cyphoplastie avec redressement vertébral par implant redresseur, 3 corps vertébraux
		7A.44.34 ↔	Cyphoplastie avec redressement vertébral par implant redresseur, 4 corps vertébraux et plus
		7A.44.91 ↔	Cyphoplastie par autre dispositif de redressement vertébral, 1 corps vertébral
		7A.44.92 ↔	Cyphoplastie par autre dispositif de redressement vertébral, 2 corps vertébraux

7A.44.93 ↔	Cyphoplastie par autre dispositif de redressement vertébral, 3 corps vertébraux	7A.71.1B ↔	Fusion de vertèbres avec stabilisation de la colonne vertébrale, abord dorsal et dorsolatéral, 10 segments
7A.44.94 ↔	Cyphoplastie par autre dispositif de redressement vertébral, 4 corps vertébraux et plus	7A.71.1C ↔	Fusion de vertèbres avec stabilisation de la colonne vertébrale, abord dorsal et dorsolatéral, 11 segments
7A.51.13 ↔	Greffe osseuse, colonne vertébrale, fragment à pédicule vascularisé sans anastomoses microvasculaires	7A.71.1D ↔	Fusion de vertèbres avec stabilisation de la colonne vertébrale, abord dorsal et dorsolatéral, 12 segments
7A.61.11 ↔	Implantation de prothèse partielle de disque intervertébral	7A.71.1E ↔	Fusion de vertèbres avec stabilisation de la colonne vertébrale, abord dorsal et dorsolatéral, 13 segments
7A.61.21 ↔	Implantation de prothèse partielle de disque intervertébral lors d'un remplacement de prothèse	7A.71.1F ↔	Fusion de vertèbres avec stabilisation de la colonne vertébrale, abord dorsal et dorsolatéral, 14 segments et plus
7A.61.31 ↔	Ablation de prothèse partielle de disque intervertébral	7A.71.21 ↔	Fusion de vertèbres avec stabilisation de la colonne vertébrale, abord ventral, 1 segment
7A.61.41 ↔	Révision sans remplacement de prothèse partielle de disque intervertébral	7A.71.22 ↔	Fusion de vertèbres avec stabilisation de la colonne vertébrale, abord ventral, 2 segments
7A.62.11 ↔	Implantation de prothèse totale de disque intervertébral	7A.71.23 ↔	Fusion de vertèbres avec stabilisation de la colonne vertébrale, abord ventral, 3 segments
7A.62.21 ↔	Implantation de prothèse totale de disque intervertébral lors d'un remplacement de prothèse	7A.71.24 ↔	Fusion de vertèbres avec stabilisation de la colonne vertébrale, abord ventral, 4 segments
7A.62.31 ↔	Ablation de prothèse totale de disque intervertébral	7A.71.25 ↔	Fusion de vertèbres avec stabilisation de la colonne vertébrale, abord ventral, 5 segments
7A.62.41 ↔	Révision sans remplacement, prothèse totale de disque intervertébral	7A.71.26 ↔	Fusion de vertèbres avec stabilisation de la colonne vertébrale, abord ventral, 6 segments
7A.63.11 ↔	Implantation de remplacement de corps vertébral	7A.71.27 ↔	Fusion de vertèbres avec stabilisation de la colonne vertébrale, abord ventral, 7 segments
7A.63.21 ↔	Implantation de remplacement de corps vertébral lors d'un remplacement d'implant	7A.71.28 ↔	Fusion de vertèbres avec stabilisation de la colonne vertébrale, abord ventral, 8 segments
7A.63.31 ↔	Ablation du remplacement de corps vertébral	7A.71.2A ↔	Fusion de vertèbres avec stabilisation de la colonne vertébrale, abord ventral, 9 segments
7A.63.41 ↔	Révision sans remplacement du remplacement de corps vertébrale	7A.71.2B ↔	Fusion de vertèbres avec stabilisation de la colonne vertébrale, abord ventral, 10 segments
7A.64.11 ↔	Implantation de prothèse de remplacement de corps vertébral	7A.71.2C ↔	Fusion de vertèbres avec stabilisation de la colonne vertébrale, abord ventral, 11 segments
7A.64.21 ↔	Implantation de prothèse de remplacement de corps vertébral lors d'un remplacement de prothèse	7A.71.2D ↔	Fusion de vertèbres avec stabilisation de la colonne vertébrale, abord ventral, 12 segments
7A.64.31 ↔	Ablation de prothèse de remplacement de corps vertébral	7A.71.2E ↔	Fusion de vertèbres avec stabilisation de la colonne vertébrale, abord ventral, 13 segments
7A.64.41 ↔	Révision sans remplacement, prothèse de remplacement de corps vertébral	7A.71.2F ↔	Fusion de vertèbres avec stabilisation de la colonne vertébrale, abord ventral, 14 segments et plus
7A.65.11 ↔	Implantation de dispositif intervertébral d'arthrodèse	7A.72.11 ↔	Stabilisation dynamique de la colonne vertébrale, abord dorsal et dorsolatéral, 1 segment
7A.65.21 ↔	Implantation de dispositif intervertébral d'arthrodèse lors d'un remplacement	7A.72.12 ↔	Stabilisation dynamique de la colonne vertébrale, abord dorsal et dorsolatéral, 2 segments
7A.65.31 ↔	Ablation de dispositif intervertébral d'arthrodèse	7A.72.13 ↔	Stabilisation dynamique de la colonne vertébrale, abord dorsal et dorsolatéral, 3 segments
7A.65.41 ↔	Révision sans remplacement de dispositif intervertébral d'arthrodèse	7A.72.14 ↔	Stabilisation dynamique de la colonne vertébrale, abord dorsal et dorsolatéral, 4 segments
7A.66.11 ↔	Implantation de prothèse de facettes articulaires	7A.72.15 ↔	Stabilisation dynamique de la colonne vertébrale, abord dorsal et dorsolatéral, 5 segments
7A.66.21 ↔	Implantation de prothèse de facettes articulaires lors d'un remplacement de prothèse	7A.72.16 ↔	Stabilisation dynamique de la colonne vertébrale, abord dorsal et dorsolatéral, 6 segments
7A.66.31 ↔	Ablation prothèse de facettes articulaires	7A.72.17 ↔	Stabilisation dynamique de la colonne vertébrale, abord dorsal et dorsolatéral, 7 segments
7A.66.41 ↔	Révision sans remplacement, prothèse de facettes articulaires	7A.72.18 ↔	Stabilisation dynamique de la colonne vertébrale, abord dorsal et dorsolatéral, 8 segments
7A.67.21 ↔	Implantation de système interépineux lors d'un remplacement de prothèse	7A.72.1A ↔	Stabilisation dynamique de la colonne vertébrale, abord dorsal et dorsolatéral, 9 segments
7A.67.31 ↔	Ablation de système interépineux	7A.72.1B ↔	Stabilisation dynamique de la colonne vertébrale, abord dorsal et dorsolatéral, 10 segments
7A.67.41 ↔	Révision sans remplacement, système interépineux	7A.72.1C ↔	Stabilisation dynamique de la colonne vertébrale, abord dorsal et dorsolatéral, 11 segments
7A.71.11 ↔	Fusion de vertèbres avec stabilisation de la colonne vertébrale, abord dorsal et dorsolatéral, 1 segment	7A.72.1D ↔	Stabilisation dynamique de la colonne vertébrale, abord dorsal et dorsolatéral, 12 segments
7A.71.12 ↔	Fusion de vertèbres avec stabilisation de la colonne vertébrale, abord dorsal et dorsolatéral, 2 segments	7A.72.1E ↔	Stabilisation dynamique de la colonne vertébrale, abord dorsal et dorsolatéral, 13 segments
7A.71.13 ↔	Fusion de vertèbres avec stabilisation de la colonne vertébrale, abord dorsal et dorsolatéral, 3 segments	7A.72.1F ↔	Stabilisation dynamique de la colonne vertébrale, abord dorsal et dorsolatéral, 14 segments et plus
7A.71.14 ↔	Fusion de vertèbres avec stabilisation de la colonne vertébrale, abord dorsal et dorsolatéral, 4 segments	7A.72.21 ↔	Stabilisation dynamique de la colonne vertébrale, abord ventral, 1 segment
7A.71.15 ↔	Fusion de vertèbres avec stabilisation de la colonne vertébrale, abord dorsal et dorsolatéral, 5 segments	7A.72.22 ↔	Stabilisation dynamique de la colonne vertébrale, abord ventral, 2 segments
7A.71.16 ↔	Fusion de vertèbres avec stabilisation de la colonne vertébrale, abord dorsal et dorsolatéral, 6 segments		
7A.71.17 ↔	Fusion de vertèbres avec stabilisation de la colonne vertébrale, abord dorsal et dorsolatéral, 7 segments		
7A.71.18 ↔	Fusion de vertèbres avec stabilisation de la colonne vertébrale, abord dorsal et dorsolatéral, 8 segments		
7A.71.1A ↔	Fusion de vertèbres avec stabilisation de la colonne vertébrale, abord dorsal et dorsolatéral, 9 segments		

7A.74.23 ↔	Fusion de vertèbres pour correction de position, abord ventral, 3 segments	7A.82 ↔	Ablation de matériel d'ostéosynthèse, colonne vertébrale
7A.74.24 ↔	Fusion de vertèbres pour correction de position, abord ventral, 4 segments	7A.84 ↔	Ablation de systèmes évolutifs ou expansifs, colonne vertébrale
7A.74.25 ↔	Fusion de vertèbres pour correction de position, abord ventral, 5 segments	7A.86 ↔	Ablation d'appareils fixateurs externes, colonne vertébrale
7A.74.26 ↔	Fusion de vertèbres pour correction de position, abord ventral, 6 segments	7A.A2 ↔	Implantation de systèmes évolutifs ou expansifs, colonne vertébrale
7A.74.27 ↔	Fusion de vertèbres pour correction de position, abord ventral, 7 segments	7A.A3 ↔	Mise en place d'appareil fixateur externe sur la colonne vertébrale
7A.74.28 ↔	Fusion de vertèbres pour correction de position, abord ventral, 8 segments	7A.A4.11 ↔	Matériel d'ostéosynthèse utilisé, colonne vertébrale, plaque(s), plaque(s)-crochet(s)
7A.74.2A ↔	Fusion de vertèbres pour correction de position, abord ventral, 9 segments	7A.A4.12 ↔	Matériel d'ostéosynthèse utilisé, colonne vertébrale, agrafe(s)
7A.74.2B ↔	Fusion de vertèbres pour correction de position, abord ventral, 10 segments	7A.A4.13 ↔	Matériel d'ostéosynthèse utilisé, colonne vertébrale, vis
7A.74.2C ↔	Fusion de vertèbres pour correction de position, abord ventral, 11 segments	7A.A4.14 ↔	Matériel d'ostéosynthèse utilisé, colonne vertébrale, fil de Kirschner, cerclage, haubanage
7A.74.2D ↔	Fusion de vertèbres pour correction de position, abord ventral, 12 segments	7A.A4.15 ↔	Matériel d'ostéosynthèse utilisé, colonne vertébrale, système de vis à tige
7A.74.2E ↔	Fusion de vertèbres pour correction de position, abord ventral, 13 segments	7A.A4.16 ↔	Matériel d'ostéosynthèse utilisé, colonne vertébrale, système de vis à plaque
7A.74.2F ↔	Fusion de vertèbres pour correction de position, abord ventral, 14 segments et plus	7A.A4.19 ↔	Matériel d'ostéosynthèse utilisé, colonne vertébrale, autre
7A.79 ↔	Stabilisation de la colonne vertébrale et correction de position, autre	7A.A6 ↔	Utilisation de vis pédiculaire(s) sur la colonne vertébrale

Procédure B03-4

99.B7.12 ‡↔	Traitement complexe de médecine intensive, 120 à 184 points de dépense	99.B7.1N ‡↔	Traitement complexe de médecine intensive, 16561 à 19320 points de dépense
99.B7.13 ‡↔	Traitement complexe de médecine intensive, 185 à 360 points de dépense	99.B7.1O ‡↔	Traitement complexe de médecine intensive, 19321 points de dépense et plus
99.B7.14 ‡↔	Traitement complexe de médecine intensive, 361 à 552 points de dépense	99.B7.44 ‡↔	Traitement complexe de médecine intensive chez l'enfant (procédure de base), 197 à 392 points de dépense
99.B7.15 ‡↔	Traitement complexe de médecine intensive, 553 à 828 points de dépense	99.B7.45 ‡↔	Traitement complexe de médecine intensive chez l'enfant (procédure de base), 393 à 588 points de dépense
99.B7.16 ‡↔	Traitement complexe de médecine intensive, 829 à 1104 points de dépense	99.B7.46 ‡↔	Traitement complexe de médecine intensive chez l'enfant (procédure de base), 589 à 784 points de dépense
99.B7.17 ‡↔	Traitement complexe de médecine intensive, 1105 à 1380 points de dépense	99.B7.47 ‡↔	Traitement complexe de médecine intensive chez l'enfant (procédure de base), 785 à 980 points de dépense
99.B7.18 ‡↔	Traitement complexe de médecine intensive, 1381 à 1656 points de dépense	99.B7.48 ‡↔	Traitement complexe de médecine intensive chez l'enfant (procédure de base), 981 à 1176 points de dépense
99.B7.1A ‡↔	Traitement complexe de médecine intensive, 1657 à 1932 points de dépense	99.B7.4A ‡↔	Traitement complexe de médecine intensive chez l'enfant (procédure de base), 1177 à 1470 points de dépense
99.B7.1B ‡↔	Traitement complexe de médecine intensive, 1933 à 2208 points de dépense	99.B7.4B ‡↔	Traitement complexe de médecine intensive chez l'enfant (procédure de base), 1471 à 1764 points de dépense
99.B7.1C ‡↔	Traitement complexe de médecine intensive, 2209 à 2484 points de dépense	99.B7.4C ‡↔	Traitement complexe de médecine intensive chez l'enfant (procédure de base), 1765 à 2058 points de dépense
99.B7.1D ‡↔	Traitement complexe de médecine intensive, 2485 à 2760 points de dépense	99.B7.4D ‡↔	Traitement complexe de médecine intensive chez l'enfant (procédure de base), 2059 à 2352 points de dépense
99.B7.1E ‡↔	Traitement complexe de médecine intensive, 2761 à 3220 points de dépense	99.B7.4E ‡↔	Traitement complexe de médecine intensive chez l'enfant (procédure de base), 2353 à 2646 points de dépense
99.B7.1F ‡↔	Traitement complexe de médecine intensive, 3221 à 3680 points de dépense	99.B7.4F ‡↔	Traitement complexe de médecine intensive chez l'enfant (procédure de base), 2647 à 2940 points de dépense
99.B7.1G ‡↔	Traitement complexe de médecine intensive, 3681 à 4600 points de dépense	99.B7.4G ‡↔	Traitement complexe de médecine intensive chez l'enfant (procédure de base), 2941 à 3430 points de dépense
99.B7.1H ‡↔	Traitement complexe de médecine intensive, 4601 à 5520 points de dépense		
99.B7.1I ‡↔	Traitement complexe de médecine intensive, 5521 à 7360 points de dépense		
99.B7.1J ‡↔	Traitement complexe de médecine intensive, 7361 à 9200 points de dépense		
99.B7.1K ‡↔	Traitement complexe de médecine intensive, 9201 à 11040 points de dépense		
99.B7.1L ‡↔	Traitement complexe de médecine intensive, 11041 à 13800 points de dépense		
99.B7.1M ‡↔	Traitement complexe de médecine intensive, 13801 à 16560 points de dépense		

99.B7.4H ‡↔	Traitement complexe de médecine intensive chez l'enfant (procédure de base), 3431 à 3920 points de dépense	99.B7.5G ‡↔	Traitement complexe de médecine intensive chez le nouveau-né (procédure de base), 2941 à 3430 points de dépense
99.B7.4I ‡↔	Traitement complexe de médecine intensive chez l'enfant (procédure de base), 3921 à 4410 points de dépense	99.B7.5H ‡↔	Traitement complexe de médecine intensive chez le nouveau-né (procédure de base), 3431 à 3920 points de dépense
99.B7.4J ‡↔	Traitement complexe de médecine intensive chez l'enfant (procédure de base), 4411 à 4900 points de dépense	99.B7.5I ‡↔	Traitement complexe de médecine intensive chez le nouveau-né (procédure de base), 3921 à 4410 points de dépense
99.B7.4K ‡↔	Traitement complexe de médecine intensive chez l'enfant (procédure de base), 4901 à 5880 points de dépense	99.B7.5J ‡↔	Traitement complexe de médecine intensive chez le nouveau-né (procédure de base), 4411 à 4900 points de dépense
99.B7.4L ‡↔	Traitement complexe de médecine intensive chez l'enfant (procédure de base), 5881 à 6860 points de dépense	99.B7.5K ‡↔	Traitement complexe de médecine intensive chez le nouveau-né (procédure de base), 4901 à 5880 points de dépense
99.B7.4M ‡↔	Traitement complexe de médecine intensive chez l'enfant (procédure de base), 6861 à 7840 points de dépense	99.B7.5L ‡↔	Traitement complexe de médecine intensive chez le nouveau-né (procédure de base), 5881 à 6860 points de dépense
99.B7.4N ‡↔	Traitement complexe de médecine intensive chez l'enfant (procédure de base), 7841 à 9800 points de dépense	99.B7.5M ‡↔	Traitement complexe de médecine intensive chez le nouveau-né (procédure de base), 6861 à 7840 points de dépense
99.B7.4O ‡↔	Traitement complexe de médecine intensive chez l'enfant (procédure de base), 9801 à 11760 points de dépense	99.B7.5N ‡↔	Traitement complexe de médecine intensive chez le nouveau-né (procédure de base), 7841 à 9800 points de dépense
99.B7.4P ‡↔	Traitement complexe de médecine intensive chez l'enfant (procédure de base), 11761 à 13720 points de dépense	99.B7.5O ‡↔	Traitement complexe de médecine intensive chez le nouveau-né (procédure de base), 9801 à 11760 points de dépense
99.B7.4Q ‡↔	Traitement complexe de médecine intensive chez l'enfant (procédure de base), 13721 à 16660 points de dépense	99.B7.5P ‡↔	Traitement complexe de médecine intensive chez le nouveau-né (procédure de base), 11761 à 13720 points de dépense
99.B7.4R ‡↔	Traitement complexe de médecine intensive chez l'enfant (procédure de base), 16661 à 19600 points de dépense	99.B7.5Q ‡↔	Traitement complexe de médecine intensive chez le nouveau-né (procédure de base), 13721 à 16660 points de dépense
99.B7.4S ‡↔	Traitement complexe de médecine intensive chez l'enfant (procédure de base), 19601 points de dépense et plus	99.B7.5R ‡↔	Traitement complexe de médecine intensive chez le nouveau-né (procédure de base), 16661 à 19600 points de dépense
99.B7.54 ‡↔	Traitement complexe de médecine intensive chez le nouveau-né (procédure de base), 197 à 392 points de dépense	99.B7.5S ‡↔	Traitement complexe de médecine intensive chez le nouveau-né (procédure de base), 19601 points de dépense et plus
99.B7.55 ‡↔	Traitement complexe de médecine intensive chez le nouveau-né (procédure de base), 393 à 588 points de dépense	99.B8.12 ‡↔	Traitement complexe en U-IMC chez l'adulte, 120 à 184 points de dépense
99.B7.56 ‡↔	Traitement complexe de médecine intensive chez le nouveau-né (procédure de base), 589 à 784 points de dépense	99.B8.13 ‡↔	Traitement complexe en U-IMC chez l'adulte, 185 à 360 points de dépense
99.B7.57 ‡↔	Traitement complexe de médecine intensive chez le nouveau-né (procédure de base), 785 à 980 points de dépense	99.B8.14 ‡↔	Traitement complexe en U-IMC chez l'adulte, 361 à 552 points de dépense
99.B7.58 ‡↔	Traitement complexe de médecine intensive chez le nouveau-né (procédure de base), 981 à 1176 points de dépense	99.B8.15 ‡↔	Traitement complexe en U-IMC chez l'adulte, 553 à 828 points de dépense
99.B7.5A ‡↔	Traitement complexe de médecine intensive chez le nouveau-né (procédure de base), 1177 à 1470 points de dépense	99.B8.16 ‡↔	Traitement complexe en U-IMC chez l'adulte, 829 à 1104 points de dépense
99.B7.5B ‡↔	Traitement complexe de médecine intensive chez le nouveau-né (procédure de base), 1471 à 1764 points de dépense	99.B8.17 ‡↔	Traitement complexe en U-IMC chez l'adulte, 1105 à 1380 points de dépense
99.B7.5C ‡↔	Traitement complexe de médecine intensive chez le nouveau-né (procédure de base), 1765 à 2058 points de dépense	99.B8.18 ‡↔	Traitement complexe en U-IMC chez l'adulte, 1381 à 1656 points de dépense
99.B7.5D ‡↔	Traitement complexe de médecine intensive chez le nouveau-né (procédure de base), 2059 à 2352 points de dépense	99.B8.1A ‡↔	Traitement complexe en U-IMC chez l'adulte, 1657 à 1932 points de dépense
99.B7.5E ‡↔	Traitement complexe de médecine intensive chez le nouveau-né (procédure de base), 2353 à 2646 points de dépense	99.B8.1B ‡↔	Traitement complexe en U-IMC chez l'adulte, 1933 à 2208 points de dépense
99.B7.5F ‡↔	Traitement complexe de médecine intensive chez le nouveau-né (procédure de base), 2647 à 2940 points de dépense	99.B8.1C ‡↔	Traitement complexe en U-IMC chez l'adulte, 2209 à 2484 points de dépense
		99.B8.1D ‡↔	Traitement complexe en U-IMC chez l'adulte, 2485 à 2760 points de dépense
		99.B8.1E ‡↔	Traitement complexe en U-IMC chez l'adulte, 2761 à 3220 points de dépense
		99.B8.1F ‡↔	Traitement complexe en U-IMC chez l'adulte, 3221 à 3680 points de dépense
		99.B8.1G ‡↔	Traitement complexe en U-IMC chez l'adulte, 3681 à 4600 points de dépense
		99.B8.1H ‡↔	Traitement complexe en U-IMC chez l'adulte, 4601 à 5520 points de dépense
		99.B8.1I ‡↔	Traitement complexe en U-IMC chez l'adulte, 5521 à 7360 points de dépense

99.B8.1J ‡↔ Traitement complexe en U-IMC chez l'adulte, 7361 à 9200 points de dépense	99.B8.4Q ‡↔ Traitement complexe en U-IMC chez l'enfant, 13721 à 16660 points de dépense
99.B8.1K ‡↔ Traitement complexe en U-IMC chez l'adulte, 9201 à 11040 points de dépense	99.B8.4R ‡↔ Traitement complexe en U-IMC chez l'enfant, 16661 à 19600 points de dépense
99.B8.1L ‡↔ Traitement complexe en U-IMC chez l'adulte, 11041 à 13800 points de dépense	99.B8.4S ‡↔ Traitement complexe en U-IMC chez l'enfant, 19601 points de dépense et plus
99.B8.1M ‡↔ Traitement complexe en U-IMC chez l'adulte, 13801 à 16560 points de dépense	99.B8.54 ‡↔ Traitement complexe en U-IMC chez le nouveau-né, 197 à 392 points de dépense
99.B8.1N ‡↔ Traitement complexe en U-IMC chez l'adulte, 16561 à 19320 points de dépense	99.B8.55 ‡↔ Traitement complexe en U-IMC chez le nouveau-né, 393 à 588 points de dépense
99.B8.1O ‡↔ Traitement complexe en U-IMC chez l'adulte, 19321 points de dépense et plus	99.B8.56 ‡↔ Traitement complexe en U-IMC chez le nouveau-né, 589 à 784 points de dépense
99.B8.44 ‡↔ Traitement complexe en U-IMC chez l'enfant, 197 à 392 points de dépense	99.B8.57 ‡↔ Traitement complexe en U-IMC chez le nouveau-né, 785 à 980 points de dépense
99.B8.45 ‡↔ Traitement complexe en U-IMC chez l'enfant, 393 à 588 points de dépense	99.B8.58 ‡↔ Traitement complexe en U-IMC chez le nouveau-né, 981 à 1176 points de dépense
99.B8.46 ‡↔ Traitement complexe en U-IMC chez l'enfant, 589 à 784 points de dépense	99.B8.5A ‡↔ Traitement complexe en U-IMC chez le nouveau-né, 1177 à 1470 points de dépense
99.B8.47 ‡↔ Traitement complexe en U-IMC chez l'enfant, 785 à 980 points de dépense	99.B8.5B ‡↔ Traitement complexe en U-IMC chez le nouveau-né, 1471 à 1764 points de dépense
99.B8.48 ‡↔ Traitement complexe en U-IMC chez l'enfant, 981 à 1176 points de dépense	99.B8.5C ‡↔ Traitement complexe en U-IMC chez le nouveau-né, 1765 à 2058 points de dépense
99.B8.4A ‡↔ Traitement complexe en U-IMC chez l'enfant, 1177 à 1470 points de dépense	99.B8.5D ‡↔ Traitement complexe en U-IMC chez le nouveau-né, 2059 à 2352 points de dépense
99.B8.4B ‡↔ Traitement complexe en U-IMC chez l'enfant, 1471 à 1764 points de dépense	99.B8.5E ‡↔ Traitement complexe en U-IMC chez le nouveau-né, 2353 à 2646 points de dépense
99.B8.4C ‡↔ Traitement complexe en U-IMC chez l'enfant, 1765 à 2058 points de dépense	99.B8.5F ‡↔ Traitement complexe en U-IMC chez le nouveau-né, 2647 à 2940 points de dépense
99.B8.4D ‡↔ Traitement complexe en U-IMC chez l'enfant, 2059 à 2352 points de dépense	99.B8.5G ‡↔ Traitement complexe en U-IMC chez le nouveau-né, 2941 à 3430 points de dépense
99.B8.4E ‡↔ Traitement complexe en U-IMC chez l'enfant, 2353 à 2646 points de dépense	99.B8.5H ‡↔ Traitement complexe en U-IMC chez le nouveau-né, 3431 à 3920 points de dépense
99.B8.4F ‡↔ Traitement complexe en U-IMC chez l'enfant, 2647 à 2940 points de dépense	99.B8.5I ‡↔ Traitement complexe en U-IMC chez le nouveau-né, 3921 à 4410 points de dépense
99.B8.4G ‡↔ Traitement complexe en U-IMC chez l'enfant, 2941 à 3430 points de dépense	99.B8.5J ‡↔ Traitement complexe en U-IMC chez le nouveau-né, 4411 à 4900 points de dépense
99.B8.4H ‡↔ Traitement complexe en U-IMC chez l'enfant, 3431 à 3920 points de dépense	99.B8.5K ‡↔ Traitement complexe en U-IMC chez le nouveau-né, 4901 à 5880 points de dépense
99.B8.4I ‡↔ Traitement complexe en U-IMC chez l'enfant, 3921 à 4410 points de dépense	99.B8.5L ‡↔ Traitement complexe en U-IMC chez le nouveau-né, 5881 à 6860 points de dépense
99.B8.4J ‡↔ Traitement complexe en U-IMC chez l'enfant, 4411 à 4900 points de dépense	99.B8.5M ‡↔ Traitement complexe en U-IMC chez le nouveau-né, 6861 à 7840 points de dépense
99.B8.4K ‡↔ Traitement complexe en U-IMC chez l'enfant, 4901 à 5880 points de dépense	99.B8.5N ‡↔ Traitement complexe en U-IMC chez le nouveau-né, 7841 à 9800 points de dépense
99.B8.4L ‡↔ Traitement complexe en U-IMC chez l'enfant, 5881 à 6860 points de dépense	99.B8.5O ‡↔ Traitement complexe en U-IMC chez le nouveau-né, 9801 à 11760 points de dépense
99.B8.4M ‡↔ Traitement complexe en U-IMC chez l'enfant, 6861 à 7840 points de dépense	99.B8.5P ‡↔ Traitement complexe en U-IMC chez le nouveau-né, 11761 à 13720 points de dépense
99.B8.4N ‡↔ Traitement complexe en U-IMC chez l'enfant, 7841 à 9800 points de dépense	99.B8.5Q ‡↔ Traitement complexe en U-IMC chez le nouveau-né, 13721 à 16660 points de dépense
99.B8.4O ‡↔ Traitement complexe en U-IMC chez l'enfant, 9801 à 11760 points de dépense	99.B8.5R ‡↔ Traitement complexe en U-IMC chez le nouveau-né, 16661 à 19600 points de dépense
99.B8.4P ‡↔ Traitement complexe en U-IMC chez l'enfant, 11761 à 13720 points de dépense	99.B8.5S ‡↔ Traitement complexe en U-IMC chez le nouveau-né, 19601 points de dépense et plus

Procédure B03-5

03.4X.10 ↔ Excision ou destruction de tissu tumoral de la moelle épinière (intramédullaire)	03.4X.22 ↔ Excision ou destruction d'autre lésion de racine nerveuse intrarachidienne et de ganglion intraspinal
03.4X.11 ↔ Excision ou destruction de tissu tumoral de méninges et d'os rachidiens	03.4X.29 ↔ Excision ou destruction d'autre lésion de la moelle épinière et des méninges rachidiennes, autre
03.4X.12 ↔ Excision ou destruction de tissu tumoral de racine nerveuse intrarachidienne et de ganglion intraspinal	03.4X.99 ↔ Excision ou destruction de lésion de la moelle épinière et des méninges rachidiennes, autre
03.4X.19 ↔ Excision ou destruction de tissu tumoral de la moelle épinière et des méninges rachidiennes, autre	03.6 ↔ Libération d'adhérences de moelle épinière et de racine nerveuse
03.4X.20 ↔ Excision ou destruction d'autre lésion de la moelle épinière (intramédullaire)	03.93.20 ↔ Implantation ou remplacement d'électrode(s) de neurostimulateur épidual permanent par voie percutanée, système à une électrode, stimulation continue
03.4X.21 ↔ Excision ou destruction d'autre lésion des méninges rachidiennes	

- 03.93.21 ↔ Implantation ou remplacement d'électrode(s) de neurostimulateur épidural permanent par voie percutanée, système à plusieurs électrodes, stimulation continue
- 03.93.22 ↔ Implantation ou remplacement par voie chirurgicale ouverte d'électrode(s) de neurostimulateur épidural permanent, système à une électrode, stimulation continue
- 03.93.23 ↔ Implantation ou remplacement par voie chirurgicale ouverte d'électrode(s) de neurostimulateur épidural permanent, système à plusieurs électrodes, stimulation continue

ADRG B04**Interventions sur les vaisseaux extracrâniens, fermeture de communication interauriculaire ou stimulateur cardiaque**

Au moins une procédure dans le tableau B04-2

DRG B04A**Interventions sur les vaisseaux extracrâniens ou fermeture de communication interauriculaire ou stimulateur cardiaque avec CC extrêmement sévères**

PCCL > 3

DRG B04B**Interventions sur les vaisseaux extracrâniens, fermeture de communication interauriculaire ou stimulateur cardiaque avec CC sévères ou lors d'un infarctus cérébral**

PCCL > 2 ou diagnostic principal dans le tableau B04-1

DRG B04C**Interventions sur les vaisseaux extracrâniens ou fermeture de communication interauriculaire ou stimulateur cardiaque****Diagnostic B04-1**

163.0	Infarctus cérébral dû à une thrombose des artères précérébrales	163.4	Infarctus cérébral dû à une embolie des artères cérébrales
163.1	Infarctus cérébral dû à une embolie des artères précérébrales	163.5	Infarctus cérébral dû à une occlusion ou sténose des artères cérébrales, de mécanisme non précisé
163.2	Infarctus cérébral dû à une occlusion ou sténose des artères précérébrales, de mécanisme non précisé	163.6	Infarctus cérébral dû à une thrombose veineuse cérébrale, non pyogène
163.3	Infarctus cérébral dû à une thrombose des artères cérébrales	163.8	Autres infarctus cérébraux

Procédure B04-2

35.51 ↔	Réparation de communication interauriculaire avec prothèse, technique ouverte	37.8A.44 ↔	Implantation de pacemaker transveineux sans sonde, stimulation simple-chambre avec synchronisation AV
35.61 ↔	Réparation de communication interauriculaire, avec greffe de tissu	37.8C ↔	Implantation d'enregistreur d'événements
35.98.11 ↔	Fermeture transluminale percutanée de communication interauriculaire, avec 1 dispositif de fermeture	37.8E.00 ↔	Implantation de cardiovertteur ou défibrillateur, SAP
35.98.12 ↔	Fermeture transluminale percutanée de communication interauriculaire, avec 2 et plus dispositifs de fermeture	37.8E.11 ↔	Implantation d'un défibrillateur à chambre unique
35.98.19 ↔	Fermeture transluminale percutanée de communication interauriculaire, autre	37.8E.12 ↔	Implantation d'un défibrillateur à double chambre
37.8A.00 ↔	Implantation de pacemaker permanent, SAP	37.8E.21 ↔	Implantation de défibrillateur à resynchronisation [CRT-D]
37.8A.09 ↔	Implantation de pacemaker permanent, autre	37.8E.22 ↔	Implantation de défibrillateur à chambre unique avec capteur auriculaire
37.8A.11 ↔	Implantation de pacemaker à chambre unique	37.8E.31 ↔	Implantation d'un système sous-cutané de défibrillation
37.8A.21 ↔	Implantation de pacemaker à double chambre, sans stimulation antitachycardique	37.8E.99 ↔	Implantation de cardiovertteur ou défibrillateur, autre
37.8A.22 ↔	Implantation de pacemaker à double chambre, avec stimulation antitachycardique	37.90.09 ↔	Insertion de dispositif dans l'oreille gauche, autre
37.8A.31 ↔	Implantation de pacemaker à resynchronisation [CRT-P]	37.90.10 ↔	Fermeture percutanée de l'oreille gauche
37.8A.42 ↔	Implantation de pacemaker transveineux sans sonde, stimulation simple-chambre	38.12 ↔	Endartériectomie d'autres vaisseaux de la tête et du cou
37.8A.43 ↔	Implantation de pacemaker transveineux sans sonde, stimulation double-chambre	38.32.10 ↔	Réséction d'artères extracrâniennes de la tête et du cou, avec anastomose
		38.32.21 ↔	Réséction de la veine jugulaire, avec anastomose
		38.32.22 ↔	Réséction de veines extracrâniennes superficielles de la tête et du cou, avec anastomose
		38.32.99 ↔	Réséction d'autres vaisseaux de la tête et du cou, avec anastomose, autre
		38.42 ↔	Réséction d'autres vaisseaux de la tête et du cou, avec remplacement

38.7X.21 ↔	Insertion d'un système de protection anti-embolie dans la veine cave, par voie transluminale percutanée	39.76.11 ↔	Angioplastie ou athérectomie percutanée de vaisseau(x) (extracrâniens(s)) précérébral(aux) par lithotripsie
39.22.11 ↔	Pontage carotido-carotidien	39.76.20 ↔	Angioplastie percutanée de vaisseau(x) (extracrâniens(s)) précérébral(aux), système à lame rotative ou multilames
39.22.12 ↔	Pontage entre artère carotide et artère vertébrale	39.76.30 ↔	Angioplastie percutanée au laser de vaisseau(x) (extracrâniens(s)) précérébral(aux)
39.22.13 ↔	Pontage entre artère carotide et artère sous-clavière [pontage carotido-sous-clavier]	39.76.40 ↔	Athérectomie percutanée de vaisseau(x) (extracrâniens(s)) précérébral(aux)
39.22.14 ↔	Pontage entre artère carotide et aorte	39.76.50 ↔	Thrombolyse percutanée sélective de vaisseaux extracrâniens de la tête et du cou
39.22.19 ↔	Pontage de l'artère carotide, autre	39.76.61 ↔	Thrombectomie percutanée à lame rotative de vaisseau(x) (extracrâniens(s)) précérébral(aux)
39.22.21 ↔	Pontage entre artère sous-clavière et aorte	39.76.62 ↔	Thrombectomie percutanée de vaisseau(x) extracrâniens(s) assistée par stent
39.22.29 ↔	Pontage de l'artère sous-clavière, autre	39.76.69 ↔	Thrombectomie percutanée de vaisseau(x) (extracrâniens(s)) précérébral(aux), autre
39.22.99 ↔	Pontage entre aorte, artère sous-clavière et carotide, autre	39.76.70 ↔	Extraction endovasculaire percutanée de corps étranger de vaisseaux extracrâniens de la tête et du cou
39.27.00 ↔	Fistule artério-veineuse pour hémodialyse, SAP	39.76.99 ↔	Intervention endovasculaire transluminale percutanée sur vaisseau(x) (extracrâniens(s)) précérébral(aux), autre
39.27.09 ↔	Fistule artério-veineuse pour hémodialyse, autre	39.79.28 ↔	Embolisation ou occlusion par coils, vaisseaux rachidiens
39.27.11 ↔	Mise en place d'une fistule artério-veineuse avec matériel allogène ou alloplastique pour hémodialyse	39.79.47 ↔	Embolisation sélective par ballonnets détachables, vaisseaux rachidiens
39.27.12 ↔	Mise en place d'une fistule AV à l'aide d'une prothèse hybride à deux composants, implantation transluminale percutanée du composant veineux, ainsi qu'implantation du greffon artériel par chirurgie ouverte	39.79.58 ↔	Embolisation sélective par filtres [parapluie], vaisseaux rachidiens
39.27.14 ↔	Mise en place d'une fistule artério-veineuse pour hémodialyse, par chirurgie ouverte	39.79.68 ↔	Embolisation sélective par particules, vaisseaux rachidiens
39.27.15 ↔	Mise en place d'une fistule artério-veineuse pour hémodialyse, par voie transluminale percutanée	39.79.98 ↔	Embolisation sélective, vaisseaux rachidiens, autre
39.42.11 ↔	Ablation lors du remplacement de shunt artério-veineux pour hémodialyse	39.79.A8 ↔	Embolisation sélective par plugs, vaisseaux rachidiens
39.42.12 ↔	Révision sans remplacement de shunt artério-veineux pour hémodialyse	39.79.B8 ↔	Embolisation sélective par liquides embolisants, vaisseaux rachidiens
39.43 ↔	Fermeture de shunt artério-veineux pour hémodialyse	39.79.C8 ↔	Embolisation sélective avec matériel embolisant adhésif, vaisseaux rachidiens
39.52.19 ↔	Autre réparation d'anévrisme de vaisseaux de la tête et du cou, autre	39.8X.10 ↔	Exploration du corps carotidien et d'autres corps vasculaires
39.56.12 ↔	Réparation de la veine jugulaire avec patch de tissu	39.8X.11 ↔	Excision du corps carotidien et d'autres corps vasculaires
39.56.19 ↔	Réparation de vaisseaux de la tête et du cou avec patch de tissu, autre	39.8X.21 ↔	Révision sans remplacement de générateur d'impulsions pour activation du baroréflexe
39.57.12 ↔	Réparation d'artères extracrâniennes de la tête et du cou avec patch synthétique	39.8X.22 ↔	Ablation de générateur d'impulsions pour activation du baroréflexe
39.57.13 ↔	Réparation de la veine jugulaire avec patch synthétique	39.8X.31 ↔	Révision sans remplacement d'électrode(s) pour activation du baroréflexe
39.57.19 ↔	Réparation de vaisseaux de la tête et du cou avec patch synthétique, autre	39.8X.32 ↔	Ablation d'électrode(s) pour activation du baroréflexe
39.59.32 ↔	Autre réparation d'artère vertébrale extracrânienne	39.8X.99 ↔	Opération du corps carotidien, du sinus carotidien et d'autres corps vasculaires, autre
39.59.33 ↔	Autre réparation d'artères extracrâniennes de la tête et du cou, autre	39.B1.22 ↔	Implantation transluminale (percutanée) de stents sans libération de substance médicamenteuse, artère carotide SAP
39.59.34 ↔	Autre réparation de la veine jugulaire	39.B1.23 ↔	Implantation transluminale (percutanée) de stents sans libération de substance médicamenteuse, artère carotide commune
39.59.39 ↔	Autre réparation de vaisseaux de la tête et du cou, autre	39.B1.25 ↔	Implantation transluminale (percutanée) de stents sans libération de substance médicamenteuse, artère carotide interne extracrânienne
39.72.24 ↔	Embolisation sélective de vaisseaux extracrâniens de la tête et du cou, avec matériel embolisant adhésif	39.B1.26 ↔	Implantation transluminale (percutanée) de stents sans libération de substance médicamenteuse, artère carotide interne extracrânienne avec artère carotide commune
39.72.25 ↔	Embolisation sélective de vaisseaux extracrâniens de la tête et du cou par plugs	39.B1.27 ↔	Implantation transluminale (percutanée) de stents sans libération de substance médicamenteuse, artère carotide externe
39.72.26 ↔	Embolisation sélective de vaisseaux extracrâniens de la tête et du cou avec coils		
39.72.27 ↔	Embolisation sélective de vaisseaux extracrâniens de la tête et du cou avec particules		
39.72.28 ↔	Embolisation sélective de vaisseaux extracrâniens de la tête et du cou avec liquides embolisants		
39.72.29 ↔	Embolisation sélective de vaisseaux extracrâniens de la tête et du cou, autre		
39.72.2A ↔	Embolisation sélective de vaisseaux extracrâniens de la tête et du cou avec liquides embolisants, ballonnets (détachables)		
39.72.2B ↔	Embolisation sélective de vaisseaux extracrâniens de la tête et du cou par filtres [parapluie]		
39.75.30 ↔	Augmentation de la perfusion cérébrale par clampage endoaortique partiel à ballonnet		
39.76.10 ↔	Angioplastie percutanée à ballonnet de vaisseau(x) (extracrâniens(s)) précérébral(aux)		

39.B1.28 ↔	Implantation transluminale (percutanée) de stents sans libération de substance médicamenteuse, artère vertébrale extracrânienne	39.B4.L1 ↔	Implantation transluminale (percutanée) de stents couverts avec libération de substance médicamenteuse, vaisseaux rachidiens
39.B1.L1 ↔	Implantation transluminale (percutanée) de stents sans libération de substance médicamenteuse, vaisseaux rachidiens	39.B5.22 ↔	Implantation transluminale (percutanée) de stents Cheatham-Platinum non couverts, artère carotide SAP
39.B2.22 ↔	Implantation transluminale (percutanée) de stents avec libération de substance médicamenteuse, artère carotide SAP	39.B5.23 ↔	Implantation transluminale (percutanée) de stents Cheatham-Platinum non couverts, artère carotide commune
39.B2.23 ↔	Implantation transluminale (percutanée) de stents avec libération de substance médicamenteuse, artère carotide commune	39.B5.25 ↔	Implantation transluminale (percutanée) de stents Cheatham-Platinum non couverts, artère carotide interne extracrânienne
39.B2.25 ↔	Implantation transluminale (percutanée) de stents avec libération de substance médicamenteuse, artère carotide interne extracrânienne	39.B5.26 ↔	Implantation transluminale (percutanée) de stents Cheatham-Platinum non couverts, artère carotide interne extracrânienne avec artère carotide commune
39.B2.26 ↔	Implantation transluminale (percutanée) de stents avec libération de substance médicamenteuse, artère carotide interne extracrânienne avec artère carotide commune	39.B5.27 ↔	Implantation transluminale (percutanée) de stents Cheatham-Platinum non couverts, artère carotide externe
39.B2.27 ↔	Implantation transluminale (percutanée) de stents avec libération de substance médicamenteuse, artère carotide externe	39.B5.L1 ↔	Implantation transluminale (percutanée) de stents Cheatham-Platinum non couverts, vaisseaux rachidiens
39.B2.28 ↔	Implantation transluminale (percutanée) de stents avec libération de substance médicamenteuse, artère vertébrale extracrânienne	39.B6.22 ↔	Implantation transluminale (percutanée) de stents Cheatham-Platinum couverts, artère carotide SAP
39.B2.L1 ↔	Implantation transluminale (percutanée) de stents avec libération de substance médicamenteuse, vaisseaux rachidiens	39.B6.23 ↔	Implantation transluminale (percutanée) de stents Cheatham-Platinum couverts, artère carotide commune
39.B3.22 ↔	Implantation transluminale (percutanée) de stents couverts sans libération de substance médicamenteuse, artère carotide SAP	39.B6.25 ↔	Implantation transluminale (percutanée) de stents Cheatham-Platinum couverts, artère carotide interne extracrânienne
39.B3.23 ↔	Implantation transluminale (percutanée) de stents couverts sans libération de substance médicamenteuse, artère carotide commune	39.B6.26 ↔	Implantation transluminale (percutanée) de stents Cheatham-Platinum couverts, artère carotide interne extracrânienne avec artère carotide commune
39.B3.25 ↔	Implantation transluminale (percutanée) de stents couverts sans libération de substance médicamenteuse, artère carotide interne extracrânienne	39.B6.27 ↔	Implantation transluminale (percutanée) de stents Cheatham-Platinum couverts, artère carotide externe
39.B3.26 ↔	Implantation transluminale (percutanée) de stents couverts sans libération de substance médicamenteuse, artère carotide interne extracrânienne avec artère carotide commune	39.B6.L1 ↔	Implantation transluminale (percutanée) de stents Cheatham-Platinum couverts, vaisseaux rachidiens
39.B3.27 ↔	Implantation transluminale (percutanée) de stents couverts sans libération de substance médicamenteuse, artère carotide externe	39.B7.22 ↔	Implantation transluminale (percutanée) de stents à grand lumen non couverts, artère carotide SAP
39.B3.28 ↔	Implantation transluminale (percutanée) de stents couverts sans libération de substance médicamenteuse, artère vertébrale extracrânienne	39.B7.23 ↔	Implantation transluminale (percutanée) de stents à grand lumen non couverts, artère carotide commune
39.B3.L1 ↔	Implantation transluminale (percutanée) de stents couverts sans libération de substance médicamenteuse, vaisseaux rachidiens	39.B7.25 ↔	Implantation transluminale (percutanée) de stents à grand lumen non couverts, artère carotide interne extracrânienne
39.B4.22 ↔	Implantation transluminale (percutanée) de stents couverts avec libération de substance médicamenteuse, artère carotide SAP	39.B7.26 ↔	Implantation transluminale (percutanée) de stents à grand lumen non couverts, artère carotide interne extracrânienne avec artère carotide commune
39.B4.23 ↔	Implantation transluminale (percutanée) de stents couverts avec libération de substance médicamenteuse, artère carotide commune	39.B7.27 ↔	Implantation transluminale (percutanée) de stents à grand lumen non couverts, artère carotide externe
39.B4.25 ↔	Implantation transluminale (percutanée) de stents couverts avec libération de substance médicamenteuse, artère carotide interne extracrânienne	39.B7.28 ↔	Implantation transluminale (percutanée) de stents à grand lumen non couverts, artère vertébrale extracrânienne
39.B4.26 ↔	Implantation transluminale (percutanée) de stents couverts avec libération de substance médicamenteuse, artère carotide interne extracrânienne avec artère carotide commune	39.B7.L1 ↔	Implantation transluminale (percutanée) de stents à grand lumen non couverts, vaisseaux rachidiens
39.B4.27 ↔	Implantation transluminale (percutanée) de stents couverts avec libération de substance médicamenteuse, artère carotide externe	39.B8.22 ↔	Implantation transluminale (percutanée) de stents à grand lumen couverts, artère carotide SAP
39.B4.28 ↔	Implantation transluminale (percutanée) de stents couverts avec libération de substance médicamenteuse, artère vertébrale extracrânienne	39.B8.23 ↔	Implantation transluminale (percutanée) de stents à grand lumen couverts, artère carotide commune
		39.B8.25 ↔	Implantation transluminale (percutanée) de stents à grand lumen couverts, artère carotide interne extracrânienne
		39.B8.26 ↔	Implantation transluminale (percutanée) de stents à grand lumen couverts, artère carotide interne extracrânienne avec artère carotide commune
		39.B8.27 ↔	Implantation transluminale (percutanée) de stents à grand lumen couverts, artère carotide externe
		39.B8.28 ↔	Implantation transluminale (percutanée) de stents à grand lumen couverts, artère vertébrale extracrânienne

39.B8.L1 ↔	Implantation transluminale (percutanée) de stents à grand lumen couverts, vaisseaux rachidiens	39.BH.27 ↔	Implantation transluminale (percutanée) de stents pour modulation du flux lors d'anévrismes, artère carotide externe
39.BH.22 ↔	Implantation transluminale (percutanée) de stents pour modulation du flux lors d'anévrismes, artère carotide SAP	39.BH.28 ↔	Implantation transluminale (percutanée) de stents pour modulation du flux lors d'anévrismes, artère vertébrale extracrânienne
39.BH.23 ↔	Implantation transluminale (percutanée) de stents pour modulation du flux lors d'anévrismes, artère carotide commune	39.BH.L1 ↔	Implantation transluminale (percutanée) de stents pour modulation du flux lors d'anévrismes, vaisseaux rachidiens
39.BH.25 ↔	Implantation transluminale (percutanée) de stents pour modulation du flux lors d'anévrismes, artère carotide interne extracrânienne		
39.BH.26 ↔	Implantation transluminale (percutanée) de stents pour modulation du flux lors d'anévrismes, artère carotide interne extracrânienne avec artère carotide commune		

ADRG B05**Décompression lors de syndrome du tunnel carpien ou du tunnel tarsien**

Procédure dans le tableau B05-1

DRG B05Z**Décompression lors de syndrome du tunnel carpien ou du tunnel tarsien****Procédure B05-1**

04.43.00 ↔	Libération du canal carpien, SAP	80.78.21 ↔	Synovectomie ouverte de l'articulation métatarso-phalangienne
04.43.10 ↔	Libération du canal carpien par endoscopie	80.78.29 ↔	Autre synovectomie ouverte de pied et d'orteil
04.43.99 ↔	Libération du canal carpien, autre	82.19.10 ↔	Autre section de tissu mou de la main, section de muscles de la main
04.44 ↔	Libération du canal tarsien	82.19.99 ↔	Autre section de tissu mou de la main, autre
80.78.20 ↔	Synovectomie ouverte de l'articulation tarsométatarsienne		

ADRG B09**Autres interventions sur le crâne**

Au moins une procédure dans le tableau B09-2

DRG B09A**Autres interventions sur le crâne avec traitement complexe de soins intensifs/traitement complexe en unité de soins intermédiaires > 119 points ou traitement de soins infirmiers complexes > 30 points**

Au moins une procédure dans le tableau B09-3

DRG B09B**Autres interventions sur le crâne pour néoformations malignes du système nerveux**

Diagnostic dans le tableau B09-1

DRG B09C**Autres interventions sur le crâne****Diagnostic B09-1**

C69.6	Tumeur maligne: Orbite	C72.3	Tumeur maligne: Nerf optique [Nerf crânien II]
C70.0	Tumeur maligne: Méninges cérébrales	C72.4	Tumeur maligne: Nerf auditif [Nerf crânien VIII]
C70.1	Tumeur maligne: Méninges rachidiennes	C72.5	Tumeur maligne: Nerfs crâniens, autres et non précisés
C70.9	Tumeur maligne: Méninges, sans précision	C72.8	Tumeur maligne: Lésion à localisations contiguës de l'encéphale et d'autres parties du système nerveux central
C71.0	Tumeur maligne: Encéphale, sauf lobes et ventricules	C75.1	Tumeur maligne: Hypophyse
C71.1	Tumeur maligne: Lobe frontal	C75.2	Tumeur maligne: Tractus crano-pharyngien
C71.2	Tumeur maligne: Lobe temporal	C75.3	Tumeur maligne: Épiphyse [glande pinéale]
C71.3	Tumeur maligne: Lobe pariétal	C75.4	Tumeur maligne: Corpuscule carotidien
C71.4	Tumeur maligne: Lobe occipital	C75.5	Tumeur maligne: Glomus aortique et autres paraganglions
C71.5	Tumeur maligne: Ventricule cérébral	C79.3	Tumeur maligne secondaire du cerveau et des méninges cérébrales
C71.6	Tumeur maligne: Cervelet	C79.4	Tumeur maligne secondaire de parties du système nerveux, autres et non précisées
C71.7	Tumeur maligne: Tronc cérébral		
C71.8	Tumeur maligne: Lésion à localisations contiguës de l'encéphale		
C72.0	Tumeur maligne: Moelle épinière		
C72.1	Tumeur maligne: Queue de cheval		
C72.2	Tumeur maligne: Nerf olfactif [Nerf crânien I]		

D42.0	Tumeurs à évolution imprévisible ou inconnue: Méninges cérébrales	D43.7	Tumeurs à évolution imprévisible ou inconnue: Autres parties du système nerveux central
D42.1	Tumeurs à évolution imprévisible ou inconnue: Méninges rachidiennes	D44.3	Tumeurs à évolution imprévisible ou inconnue: Hypophyse
D43.0	Tumeurs à évolution imprévisible ou inconnue: Encéphale, supratentoriel	D44.4	Tumeurs à évolution imprévisible ou inconnue: Canal cranio-pharyngien
D43.1	Tumeurs à évolution imprévisible ou inconnue: Encéphale, infratentoriel	D44.5	Tumeurs à évolution imprévisible ou inconnue: Épiphyse [glande pinéale]
D43.3	Tumeurs à évolution imprévisible ou inconnue: Nerfs crâniens	D44.6	Tumeurs à évolution imprévisible ou inconnue: Corpuscule carotidien
D43.4	Tumeurs à évolution imprévisible ou inconnue: Moelle épinière	D44.7	Tumeurs à évolution imprévisible ou inconnue: Glomus aortique et autres paraganglions

Procédure B09-2

01.11.00 ↔	Biopsie fermée [percutanée] [à l'aiguille] de méninges cérébrales, SAP	01.31.10 ↔	Incision des méninges cérébrales pour évacuation d'un hématome sous-dural (hygrome)
01.11.10 ↔	Biopsie stéréotaxique fermée [percutanée] [à l'aiguille] de méninges cérébrales	01.31.10 ↔	Incision des méninges cérébrales pour évacuation d'un hématome sous-dural (hygrome)
01.11.99 ↔	Biopsie fermée [percutanée] [à l'aiguille] de méninges cérébrales, autre	01.31.11 ↔	Incision des méninges cérébrales pour évacuation d'un empyème sous-dural
01.12.00 ↔	Biopsie de méninges cérébrales à ciel ouvert, SAP	01.31.11 ↔	Incision des méninges cérébrales pour évacuation d'un empyème sous-dural
01.12.00 ↔	Biopsie de méninges cérébrales à ciel ouvert, SAP	01.31.20 ↔	Incision des méninges cérébrales pour drainage de liquide sous-dural et sous-arachnoïdien
01.12.10 ↔	Biopsie stéréotaxique de méninges cérébrales, à ciel ouvert	01.31.20 ↔	Incision des méninges cérébrales pour drainage de liquide sous-dural et sous-arachnoïdien
01.12.10 ↔	Biopsie stéréotaxique de méninges cérébrales, à ciel ouvert	01.31.99 ↔	Incision des méninges cérébrales, autre
01.12.99 ↔	Biopsie de méninges cérébrales à ciel ouvert, autre	01.31.99 ↔	Incision des méninges cérébrales, autre
01.12.99 ↔	Biopsie de méninges cérébrales à ciel ouvert, autre	01.39.00 ↔	Autre incision du cerveau, SAP
01.13.00 ↔	Biopsie fermée [percutanée] [à l'aiguille] du cerveau, SAP	01.39.19 ↔	Autre incision du cerveau, évacuation d'autre liquide intracérébral
01.13.10 ↔	Biopsie stéréotaxique fermée [percutanée] [à l'aiguille] du cerveau	01.39.29 ↔	Autre incision du cerveau, évacuation stéréotaxique d'autre liquide intracrânien
01.13.99 ↔	Biopsie fermée [percutanée] [à l'aiguille] du cerveau, autre	01.39.30 ↔	Autre incision du cerveau, extraction de corps étranger intracérébral
01.14.00 ↔	Biopsie du cerveau à ciel ouvert, SAP	01.39.40 ↔	Mise en place de dispositif de drainage externe de liquide céphalo-rachidien (ventriculaire, cisternal, sous-dural)
01.14.00 ↔	Biopsie du cerveau à ciel ouvert, SAP	01.39.41 ↔	Mise en place de réservoir de liquide céphalo-rachidien (ventriculaire, cisternal, sous-dural)
01.14.10 ↔	Biopsie stéréotaxique du cerveau à ciel ouvert	01.39.42 ↔	Enlèvement de réservoir de liquide céphalo-rachidien (ventriculaire, cisternal, sous-dural)
01.14.10 ↔	Biopsie stéréotaxique du cerveau à ciel ouvert	01.39.99 ↔	Autre incision du cerveau, autre
01.14.99 ↔	Biopsie du cerveau à ciel ouvert, autre	01.6X.21 ↔	Excision et destruction d'autre tissu pathologique de la calotte crânienne
01.14.99 ↔	Biopsie du cerveau à ciel ouvert, autre	02.01 ↔	Ouverture de suture crânienne
01.15 ↔	Biopsie du crâne	02.02 ↔	Élévation de fragments osseux résultant de fracture du crâne
01.15 ↔	Biopsie du crâne	02.03 ↔	Confection de volet osseux crânien
01.18.20 ↔	Biopsie de vaisseau intracrânien à ciel ouvert	02.04.00 ↔	Grefte d'os crânien, SAP
01.18.21 ↔	Biopsie stéréotaxique de vaisseau intracrânien, à ciel ouvert	02.04.10 ↔	Grefte d'os crânien, voûte du crâne
01.18.29 ↔	Biopsie de vaisseau intracrânien à ciel ouvert, autre	02.04.99 ↔	Grefte d'os crânien, autre
01.21 ↔	Incision et drainage de sinus crânien	02.05.00 ↔	Insertion de plaques osseuses crâniennes, SAP
01.24.00 ↔	Autre craniotomie, SAP	02.05.10 ↔	Insertion d'un implant CAD au niveau des os de la boîte crânienne sans participation des os de la face, défaut simple
01.24.20 ↔	Craniotomie, abord par la calotte crânienne, SAP	02.05.11 ↔	Insertion d'un implant CAD au niveau des os de la boîte crânienne sans participation des os de la face, défaut important ou complexe
01.24.21 ↔	Trépanation de la calotte crânienne comme voie d'abord	02.05.20 ↔	Insertion d'un implant CAD au niveau des os de la boîte crânienne avec participation orbitaire, temporale ou frontale, jusqu'à 2 régions
01.24.22 ↔	Craniotomie stéréotaxique, abord par la calotte crânienne	02.05.30 ↔	Insertion d'un implant CAD au niveau des os de la boîte crânienne avec participation de plusieurs régions de la face, 3 régions et plus
01.24.29 ↔	Craniotomie, abord par la calotte crânienne, autre	02.05.41 ↔	Réinsertion de plaque osseuse autologue au niveau de la boîte crânienne
01.24.30 ↔	Abord de la base du crâne, SAP	02.05.99 ↔	Insertion de plaques osseuses crâniennes, autre
01.25.00 ↔	Autre craniectomie, SAP	02.06.00 ↔	Autre ostéoplastie crânienne, SAP
01.26 ↔	Insertion et remplacement de cathéter dans la cavité crânienne ou le tissu cérébral		
01.28 ↔	Insertion de cathéter(s) intracrâniens par trou(s) de trépan		
01.29.00 ↔	Révision sans remplacement de cathéter(s) de la cavité crânienne ou de tissu cérébral, SAP		
01.29.10 ↔	Révision stéréotaxique sans remplacement de cathéters intracérébraux pour perfusion intraventriculaire		
01.29.99 ↔	Révision sans remplacement de cathéter(s) de la cavité crânienne ou de tissu cérébral, autre		
01.31.00 ↔	Incision des méninges cérébrales, SAP		
01.31.00 ↔	Incision des méninges cérébrales, SAP		

02.06.10 ↔ Cranioplastie fronto-orbitaire pour transposition	02.99.50 ↔ Implantation et enlèvement de système de cathéter à ballonnet pour brachythérapie intracrânienne
02.06.20 ↔ Reconstruction de la boîte crânienne sans participation des os faciaux, avec un implant simple (ciment osseux, matériau alloplastique)	02.99.90 ↔ Autre opération stéréotaxique du crâne, du cerveau et des méninges cérébrales
02.06.30 ↔ Reconstruction de la boîte crânienne et des os faciaux avec un implant simple (ciment osseux, matériau alloplastique)	04.07.20 ↔ Autre excision ou avulsion de nerf intracrânien
02.06.99 ↔ Ostéoplastie crânienne, autre	07.15 ↔ Biopsie de glande hypophyse, par voie non précisée
02.07 ↔ Enlèvement de plaque crânienne	15.7 ↔ Réparation de traumatisme de muscle extraoculaire
02.13 ↔ Ligature de vaisseaux méningés	16.01 ↔ Orbitotomie avec volet osseux
02.14 ↔ Excision du plexus choroïde	16.02 ↔ Orbitotomie avec l'insertion d'implant orbitaire
02.31 ↔ Drainage ventriculaire vers les structures de la tête et du cou	16.09 ↔ Orbitotomie, autre
02.32 ↔ Drainage ventriculaire vers le système circulatoire	16.23.11 ↔ Biopsie de l'orbite, chirurgicale ouverte
02.33 ↔ Drainage ventriculaire vers la cavité thoracique	16.51.00 ↔ Exentération d'orbite avec ablation de structure adjacente, SAP
02.34 ↔ Drainage ventriculaire vers la cavité et les organes abdominaux	16.51.10 ↔ Exentération d'orbite avec ablation de structure adjacente, avec conservation de la peau palpébrale
02.35 ↔ Drainage ventriculaire vers le système urinaire	16.51.11 ↔ Exentération d'orbite avec ablation de structure adjacente, sans conservation de la peau palpébrale
02.39 ↔ Autres drainages ventriculaires	16.51.99 ↔ Exentération d'orbite avec ablation de structure adjacente, autre
02.41.00 ↔ Irrigation et exploration de drain ventriculaire, SAP	16.52.00 ↔ Exentération d'orbite avec enlèvement thérapeutique d'os de l'orbite, SAP
02.41.10 ↔ Irrigation et exploration de drain ventriculaire, partie centrale	16.52.10 ↔ Exentération d'orbite avec enlèvement thérapeutique d'os de l'orbite, avec conservation de la peau palpébrale
02.41.20 ↔ Irrigation et exploration de drain ventriculaire, partie périphérique	16.52.11 ↔ Exentération d'orbite avec enlèvement thérapeutique d'os de l'orbite, sans conservation de la peau palpébrale
02.41.99 ↔ Irrigation et exploration de drain ventriculaire, autre	16.52.99 ↔ Exentération d'orbite avec enlèvement thérapeutique d'os de l'orbite, autre
02.42.00 ↔ Réinsertion de drain ventriculaire, SAP	16.59.00 ↔ Autre exentération d'orbite, SAP
02.42.10 ↔ Réinsertion de drain ventriculaire, partie centrale	16.59.10 ↔ Autre exentération d'orbite avec conservation de la peau palpébrale
02.42.20 ↔ Réinsertion de drain ventriculaire, partie périphérique	16.59.11 ↔ Autre exentération d'orbite sans conservation de la peau palpébrale
02.42.99 ↔ Réinsertion de drain ventriculaire, autre	16.59.99 ↔ Autre exentération d'orbite, autre
02.43 ↔ Ablation de drain ventriculaire	16.63 ↔ Révision de cavité d'énucléation avec greffe
02.91 ↔ Libération d'adhérences corticales	16.64 ↔ Autre révision de cavité d'énucléation
02.92 ↔ Réparation du cerveau	16.66 ↔ Autre révision après exentération de cavité orbitaire
02.93.40 ↔ Révision sans remplacement d'électrodes pour neurostimulation intracrânienne, SAP	16.89 ↔ Réparation de traumatisme de l'orbite ou du globe oculaire, autre
02.93.41 ↔ Révision sans remplacement d'électrodes pour neurostimulation intracrânienne, stéréotaxique, système permanent à une électrode pour stimulation permanente	16.92 ↔ Excision de lésion de l'orbite
02.93.42 ↔ Révision sans remplacement d'électrodes pour neurostimulation intracrânienne, stéréotaxique, système permanent à plusieurs électrodes pour stimulation permanente	16.98.10 ↔ Reconstruction de l'orbite, SAP
02.93.49 ↔ Révision sans remplacement d'électrodes pour neurostimulation intracrânienne, autre	16.98.11 ↔ Réparation de paroi orbitaire par lambeau microvasculaire
02.93.51 ↔ Enlèvement des électrodes pour neurostimulation intracrânienne	16.98.19 ↔ Autre réparation de paroi orbitaire
02.96 ↔ Insertion d'électrodes sphénoïdales	16.98.20 ↔ Décompression osseuse de l'orbite
02.99.10 ↔ Interventions stéréotaxiques au niveau du liquide céphalo-rachidien	18.71.00 ↔ Reconstruction du pavillon de l'oreille, SAP
02.99.11 ↔ Implantation et explantation stéréotaxique de matériel radioactif en tant qu'intervention indépendante	18.71.10 ↔ Reconstruction du pavillon de l'oreille, partielle, SAP
02.99.12 ↔ Implantation stéréotaxique de tissus dans le crâne, le cerveau et les méninges cérébrales	18.71.11 ↔ Reconstruction du pavillon de l'oreille, partielle, avecpanseur tissulaire
02.99.13 ↔ Instillation stéréotaxique de médicaments en tant qu'intervention indépendante	18.71.12 ↔ Reconstruction du pavillon de l'oreille, partielle, avec lambeau aponévrotique
02.99.14 ↔ Implantation, révision ou remplacement stéréotaxique de cathéter(s) intracrânien(aux) pour perfusion intraventriculaire	18.71.13 ↔ Reconstruction du pavillon de l'oreille, partielle, avec greffe de cartilage
02.99.20 ↔ Conversion d'une dérivation (drainage) de liquide céphalo-rachidien en une dérivation multiple	18.71.14 ↔ Reconstruction du pavillon de l'oreille, partielle, avec lambeau microvasculaire
02.99.29 ↔ Autre révision et enlèvement de dérivation de liquide céphalo-rachidien	18.71.19 ↔ Reconstruction du pavillon de l'oreille, partielle, autre
02.99.30 ↔ Implantation ou remplacement de capteur de mesure intracrânien	18.71.20 ↔ Reconstruction du pavillon de l'oreille, totale, SAP
02.99.31 ↔ Révision sans remplacement de capteur de mesure intracrânien	18.71.21 ↔ Reconstruction du pavillon de l'oreille, totale, avecpanseur tissulaire
02.99.40 ↔ Implantation ou remplacement de neuroprothèse	18.71.22 ↔ Reconstruction du pavillon de l'oreille, totale, avec lambeau aponévrotique
02.99.41 ↔ Révision sans remplacement de neuroprothèse	18.71.23 ↔ Reconstruction du pavillon de l'oreille, totale, avec greffe de cartilage
	18.71.24 ↔ Reconstruction du pavillon de l'oreille, totale, avec lambeau microvasculaire
	18.71.29 ↔ Reconstruction du pavillon de l'oreille, totale, autre
	18.71.30 ↔ Implantation de matériel alloplastique dans la reconstruction du pavillon de l'oreille
	18.71.99 ↔ Reconstruction du pavillon de l'oreille, autre

19.11 ↔	Stapédectomie et plastie de l'étrier avec mise en place et ajustement d'une prothèse de l'étrier	20.45.11 ↔	Mastoïdectomie, résection partielle de l'os pétreux, sans oblitération
19.19.00 ↔	Autre stapédectomie et plastie de l'étrier, SAP	20.45.12 ↔	Mastoïdectomie, résection partielle de l'os pétreux, avec oblitération de tissus adipeux
19.19.10 ↔	Stapédectomie, avec remplacement de l'étrier par implant autologue	20.45.13 ↔	Mastoïdectomie, résection partielle de l'os pétreux, avec oblitération de tissus musculaires
19.19.11 ↔	Stapédectomie, avec remplacement de l'étrier par implant alloplastique	20.45.14 ↔	Mastoïdectomie, résection partielle de l'os pétreux, avec oblitération de tissus adipeux ainsi que musculaires
19.19.12 ↔	Malléostapédotomie	20.45.15 ↔	Styloïdectomie
19.19.99 ↔	Autre stapédectomie et plastie de l'étrier, autre	20.51.10 ↔	Excision de lésion de la cavité tympanique
19.21 ↔	Révision de stapédotomie, de stapédectomie et de plastie de l'étrier, avec remplacement de l'enclume	20.51.11 ↔	Excision de lésion de l'apex pyramidal
19.29.00 ↔	Autre révision de stapédotomie, de stapédectomie et de plastie de l'étrier, SAP	20.51.12 ↔	Excision de lésion de la base de l'oreille
19.29.10 ↔	Autre révision de stapédotomie et de stapédectomie avec prothèse de l'étrier	20.51.99 ↔	Excision de lésion de l'oreille moyenne, autre
19.29.11 ↔	Autre révision de stapédotomie et de stapédectomie avec prothèse de l'étrier par implant autologue	20.79.00 ↔	Autre incision, excision et destruction de l'oreille interne, SAP
19.29.12 ↔	Autre révision de stapédotomie et de stapédectomie avec prothèse de l'étrier par implant alloplastique	20.79.10 ↔	Excision de lésion du labyrinthe
19.29.13 ↔	Autre révision de stapédectomie avec plastie de l'étrier (sans remplacement de l'enclume)	20.79.11 ↔	Cochléosaccotomie
19.29.99 ↔	Autre révision de stapédotomie, de stapédectomie et de plastie de l'étrier, autre	20.79.20 ↔	Labyrinthectomie transtympanique
19.52 ↔	Tympanoplastie de type II	20.79.21 ↔	Labyrinthectomie transmastoïdienne
19.53 ↔	Tympanoplastie de type III	20.79.22 ↔	Destruction transtympanique du labyrinthe
19.54 ↔	Tympanoplastie de type IV	20.79.23 ↔	Destruction transmastoïdienne du labyrinthe
19.55 ↔	Tympanoplastie de type V	20.79.99 ↔	Autre incision, excision et destruction de l'oreille interne, autre
19.56.00 ↔	Tympanoplastie et ossiculoplastie, SAP	20.92 ↔	Révision de mastoïdectomie
19.56.10 ↔	Tympanoplastie avec antrotomie, atticotomie, attico-antrotomie ou mastoïdectomie sans implantation de prothèse ou avec remplacement d'osselet par implant autologue	20.99.10 ↔	Implantation d'ancrages osseux dans l'os pétreux, l'oreille moyenne ou interne
19.56.11 ↔	Tympanoplastie avec antrotomie, atticotomie, attico-antrotomie ou mastoïdectomie avec greffe d'implant alloplastique, allogène ou xénogène	20.99.20 ↔	Fermeture de fistule labyrinthique
19.56.20 ↔	Tympanoplastie avec réalisation d'une cavité d'évidement (cavité ouverte), sans implantation de prothèse ou avec remplacement d'osselet par implant autologue	20.99.30 ↔	Enlèvement d'implant cochléaire ou d'aide auditive implantable
19.56.21 ↔	Tympanoplastie avec réalisation d'une cavité d'évidement (cavité ouverte), avec greffe d'implant alloplastique, allogène ou xénogène	20.99.99 ↔	Autres opérations de l'oreille moyenne et interne, autre
19.56.99 ↔	Tympanoplastie et ossiculoplastie, autre	22.2X.10 ↔	Infundibulotomie sans fenestration de l'antré maxillaire
19.6 ↔	Révision de tympanoplastie	22.2X.11 ↔	Infundibulotomie avec fenestration de l'antré maxillaire
20.01 ↔	Myringotomie avec insertion d'un drain	22.31 ↔	Antrotomie maxillaire radicale
20.23.00 ↔	Incision de l'oreille moyenne, SAP	22.41.00 ↔	Sinusotomie frontale, SAP
20.23.10 ↔	Antrotomie	22.41.10 ↔	Sinusotomie frontale, abord externe
20.23.11 ↔	Atticotomie	22.41.11 ↔	Sinusotomie frontale, par voie intranasale
20.23.12 ↔	Tympanotomie avec scellement de la membrane de la fenêtre ronde et/ou ovale	22.41.12 ↔	Sinusotomie frontale, pose d'un drain médian
20.23.13 ↔	Tympanotomie exploratrice	22.41.99 ↔	Sinusotomie frontale, autre
20.23.99 ↔	Incision de l'oreille moyenne, autre	22.42.00 ↔	Sinusectomie frontale, SAP
20.41 ↔	Mastoïdectomie simple	22.42.10 ↔	Chirurgie ostéoplastique de sinus frontal avec oblitération
20.42 ↔	Mastoïdectomie radicale	22.42.11 ↔	Chirurgie ostéoplastique de sinus frontal sans oblitération
20.43.00 ↔	Mastoïdectomie, avec libération du canal fascial, SAP	22.42.99 ↔	Sinusectomie frontale, autre
20.43.11 ↔	Mastoïdectomie, avec libération du canal fascial, sans décompression du nerf	22.51 ↔	Ethmoïdotomie
20.43.12 ↔	Mastoïdectomie, avec libération du canal fascial, avec décompression du nerf	22.52 ↔	Sphénoïdotomie
20.44.11 ↔	Mastoïdectomie, résection subtotale de l'os pétreux [pérosectomie subtotale], sans oblitération	22.53 ↔	Incision de plusieurs sinus paranasaux
20.44.12 ↔	Mastoïdectomie, résection subtotale de l'os pétreux [pérosectomie subtotale], avec oblitération de tissus adipeux	22.61 ↔	Excision de lésion du sinus maxillaire, abord selon Caldwell-Luc
20.44.13 ↔	Mastoïdectomie, résection subtotale de l'os pétreux [pérosectomie subtotale], avec oblitération de tissus musculaires	22.62.00 ↔	Excision de lésion du sinus maxillaire, par autre abord, SAP
20.44.14 ↔	Mastoïdectomie, résection subtotale de l'os pétreux [pérosectomie subtotale], avec oblitération de tissus adipeux ainsi que musculaires	22.62.10 ↔	Excision de lésion du sinus maxillaire, par voie endoscopique, SAP
		22.62.11 ↔	Résection de la paroi médiale du sinus maxillaire, par voie endonasale
		22.62.19 ↔	Excision de lésion du sinus maxillaire, par voie endoscopique, autre
		22.62.20 ↔	Excision de lésion du sinus maxillaire, chirurgicale ouverte, SAP
		22.62.21 ↔	Résection de la paroi médiale du sinus maxillaire, chirurgicale ouverte
		22.62.29 ↔	Excision de lésion du sinus maxillaire, chirurgicale ouverte, autre
		22.62.99 ↔	Excision de lésion du sinus maxillaire, par autre abord, autre
		22.63.00 ↔	Ethmoïdectomie, SAP
		22.63.10 ↔	Ethmoïdectomie, abord externe

22.63.11 ↔	Ethmoïdectomie par voie intranasale ou transmaxillaire	39.BE ↔	Implantation transluminale (percutanée) d'un stent auto-expansible de bifurcation, intracrânienne
22.63.99 ↔	Ethmoïdectomie, autre	39.BF.11 ↔	Implantation transluminale (percutanée) de micro-stents auto-expansibles, vaisseaux intracrâniens
22.64 ↔	Sphénoïdectomie	76.70 ↔	Réduction de fracture d'os de la face, SAP
22.79.00 ↔	Autre réparation de sinus paranasal, SAP	76.72 ↔	Réduction ouverte de fracture de l'os malaire et de l'arcade zygomatique
22.79.10 ↔	Réparation de l'os frontal	76.78.11 ↔	Réduction endoscopique de fracture de paroi antérieure de sinus frontal
22.79.11 ↔	Réparation ou cranialisation de paroi de sinus frontal	76.78.21 ↔	Réduction endoscopique de fracture orbitaire
22.79.19 ↔	Autre réparation de sinus paranasal, autre	76.79.00 ↔	Autre réduction ouverte de fracture d'os de la face, SAP
38.01 ↔	Incision de vaisseaux intracrâniens	76.79.10 ↔	Autre réduction ouverte de fracture de toit de l'orbite
38.81 ↔	Autre occlusion chirurgicale de vaisseaux intracrâniens	76.79.11 ↔	Autre réduction ouverte de fracture de paroi orbitaire latérale
39.B1.11 ↔	Implantation transluminale (percutanée) de stents sans libération de substance médicamenteuse, vaisseaux intracrâniens	76.79.19 ↔	Autre réduction ouverte d'autre fracture orbitaire
39.B2.11 ↔	Implantation transluminale (percutanée) de stents avec libération de substance médicamenteuse, vaisseaux intracrâniens	76.79.20 ↔	Autre réduction ouverte de fracture de paroi de sinus frontal
39.B3.11 ↔	Implantation transluminale (percutanée) de stents couverts sans libération de substance médicamenteuse, vaisseaux intracrâniens	76.79.30 ↔	Autre réduction ouverte de fracture naso-ethmoïdale
39.B4.11 ↔	Implantation transluminale (percutanée) de stents couverts avec libération de substance médicamenteuse, vaisseaux intracrâniens	76.79.31 ↔	Autre réduction ouverte de fracture centrolatérale du massif facial
39.B5.11 ↔	Implantation transluminale (percutanée) de stents Cheatham-Platinum non couverts, vaisseaux intracrâniens	76.79.39 ↔	Autre réduction ouverte d'autre fracture latérale du massif facial
39.B6.11 ↔	Implantation transluminale (percutanée) de stents Cheatham-Platinum couverts, vaisseaux intracrâniens	76.79.40 ↔	Autre réduction ouverte de fractures multiples du massif facial
39.B7.11 ↔	Implantation transluminale (percutanée) de stents à grand lumen non couverts, vaisseaux intracrâniens	76.79.99 ↔	Autre réduction ouverte de fracture d'os de la face, autre
39.B8.11 ↔	Implantation transluminale (percutanée) de stents à grand lumen couverts, vaisseaux intracrâniens	76.97 ↔	Ablation de matériel de fixation interne d'os de la face
		86.82 ↔	Rhytidectomie faciale

Procédure B09-3

99.B7.12 ‡↔	Traitement complexe de médecine intensive, 120 à 184 points de dépense	99.B7.1K ‡↔	Traitement complexe de médecine intensive, 9201 à 11040 points de dépense
99.B7.13 ‡↔	Traitement complexe de médecine intensive, 185 à 360 points de dépense	99.B7.1L ‡↔	Traitement complexe de médecine intensive, 11041 à 13800 points de dépense
99.B7.14 ‡↔	Traitement complexe de médecine intensive, 361 à 552 points de dépense	99.B7.1M ‡↔	Traitement complexe de médecine intensive, 13801 à 16560 points de dépense
99.B7.15 ‡↔	Traitement complexe de médecine intensive, 553 à 828 points de dépense	99.B7.1N ‡↔	Traitement complexe de médecine intensive, 16561 à 19320 points de dépense
99.B7.16 ‡↔	Traitement complexe de médecine intensive, 829 à 1104 points de dépense	99.B7.1O ‡↔	Traitement complexe de médecine intensive, 19321 points de dépense et plus
99.B7.17 ‡↔	Traitement complexe de médecine intensive, 1105 à 1380 points de dépense	99.B8.12 ‡↔	Traitement complexe en U-IMC chez l'adulte, 120 à 184 points de dépense
99.B7.18 ‡↔	Traitement complexe de médecine intensive, 1381 à 1656 points de dépense	99.B8.13 ‡↔	Traitement complexe en U-IMC chez l'adulte, 185 à 360 points de dépense
99.B7.1A ‡↔	Traitement complexe de médecine intensive, 1657 à 1932 points de dépense	99.B8.14 ‡↔	Traitement complexe en U-IMC chez l'adulte, 361 à 552 points de dépense
99.B7.1B ‡↔	Traitement complexe de médecine intensive, 1933 à 2208 points de dépense	99.B8.15 ‡↔	Traitement complexe en U-IMC chez l'adulte, 553 à 828 points de dépense
99.B7.1C ‡↔	Traitement complexe de médecine intensive, 2209 à 2484 points de dépense	99.B8.16 ‡↔	Traitement complexe en U-IMC chez l'adulte, 829 à 1104 points de dépense
99.B7.1D ‡↔	Traitement complexe de médecine intensive, 2485 à 2760 points de dépense	99.B8.17 ‡↔	Traitement complexe en U-IMC chez l'adulte, 1105 à 1380 points de dépense
99.B7.1E ‡↔	Traitement complexe de médecine intensive, 2761 à 3220 points de dépense	99.B8.18 ‡↔	Traitement complexe en U-IMC chez l'adulte, 1381 à 1656 points de dépense
99.B7.1F ‡↔	Traitement complexe de médecine intensive, 3221 à 3680 points de dépense	99.B8.1A ‡↔	Traitement complexe en U-IMC chez l'adulte, 1657 à 1932 points de dépense
99.B7.1G ‡↔	Traitement complexe de médecine intensive, 3681 à 4600 points de dépense	99.B8.1B ‡↔	Traitement complexe en U-IMC chez l'adulte, 1933 à 2208 points de dépense
99.B7.1H ‡↔	Traitement complexe de médecine intensive, 4601 à 5520 points de dépense	99.B8.1C ‡↔	Traitement complexe en U-IMC chez l'adulte, 2209 à 2484 points de dépense
99.B7.1I ‡↔	Traitement complexe de médecine intensive, 5521 à 7360 points de dépense	99.B8.1D ‡↔	Traitement complexe en U-IMC chez l'adulte, 2485 à 2760 points de dépense
99.B7.1J ‡↔	Traitement complexe de médecine intensive, 7361 à 9200 points de dépense	99.B8.1E ‡↔	Traitement complexe en U-IMC chez l'adulte, 2761 à 3220 points de dépense

99.B8.1F ‡↔	Traitement complexe en U-IMC chez l'adulte, 3221 à 3680 points de dépense	99.C2.21 ‡↔	Traitement de soins infirmiers complexes chez les adultes, 701 à 800 points de dépense
99.B8.1G ‡↔	Traitement complexe en U-IMC chez l'adulte, 3681 à 4600 points de dépense	99.C2.22 ‡↔	Traitement de soins infirmiers complexes chez les adultes, 801 à 900 points de dépense
99.B8.1H ‡↔	Traitement complexe en U-IMC chez l'adulte, 4601 à 5520 points de dépense	99.C2.23 ‡↔	Traitement de soins infirmiers complexes chez les adultes, 901 à 1000 points de dépense
99.B8.1I ‡↔	Traitement complexe en U-IMC chez l'adulte, 5521 à 7360 points de dépense	99.C2.24 ‡↔	Traitement de soins infirmiers complexes chez les adultes, 1001 à 1100 points de dépense
99.B8.1J ‡↔	Traitement complexe en U-IMC chez l'adulte, 7361 à 9200 points de dépense	99.C2.25 ‡↔	Traitement de soins infirmiers complexes chez les adultes, 1101 à 1200 points de dépense
99.B8.1K ‡↔	Traitement complexe en U-IMC chez l'adulte, 9201 à 11040 points de dépense	99.C2.26 ‡↔	Traitement de soins infirmiers complexes chez les adultes, 1201 à 1300 points de dépense
99.B8.1L ‡↔	Traitement complexe en U-IMC chez l'adulte, 11041 à 13800 points de dépense	99.C2.27 ‡↔	Traitement de soins infirmiers complexes chez les adultes, 1301 à 1400 points de dépense
99.B8.1M ‡↔	Traitement complexe en U-IMC chez l'adulte, 13801 à 16560 points de dépense	99.C2.28 ‡↔	Traitement de soins infirmiers complexes chez les adultes, 1401 à 1500 points de dépense
99.B8.1N ‡↔	Traitement complexe en U-IMC chez l'adulte, 16561 à 19320 points de dépense	99.C2.2A ‡↔	Traitement de soins infirmiers complexes chez les adultes, 1501 à 1600 points de dépense
99.B8.1O ‡↔	Traitement complexe en U-IMC chez l'adulte, 19321 points de dépense et plus	99.C2.2B ‡↔	Traitement de soins infirmiers complexes chez les adultes, 1601 à 1700 points de dépense
99.C2.18 ‡↔	Traitement de soins infirmiers complexes chez les adultes, 31 à 35 points de dépense	99.C2.2C ‡↔	Traitement de soins infirmiers complexes chez les adultes, 1701 à 1800 points de dépense
99.C2.1A ‡↔	Traitement de soins infirmiers complexes chez les adultes, 36 à 40 points de dépense	99.C2.2D ‡↔	Traitement de soins infirmiers complexes chez les adultes, 1801 à 1900 points de dépense
99.C2.1B ‡↔	Traitement de soins infirmiers complexes chez les adultes, 41 à 45 points de dépense	99.C2.2E ‡↔	Traitement de soins infirmiers complexes chez les adultes, 1901 à 2000 points de dépense
99.C2.1C ‡↔	Traitement de soins infirmiers complexes chez les adultes, 46 à 50 points de dépense	99.C2.2F ‡↔	Traitement de soins infirmiers complexes chez les adultes, 2001 à 2100 points de dépense
99.C2.1D ‡↔	Traitement de soins infirmiers complexes chez les adultes, 51 à 55 points de dépense	99.C2.2G ‡↔	Traitement de soins infirmiers complexes chez les adultes, 2101 à 2200 points de dépense
99.C2.1E ‡↔	Traitement de soins infirmiers complexes chez les adultes, 56 à 60 points de dépense	99.C2.2H ‡↔	Traitement de soins infirmiers complexes chez les adultes, 2201 à 2300 points de dépense
99.C2.1F ‡↔	Traitement de soins infirmiers complexes chez les adultes, 61 à 65 points de dépense	99.C2.2I ‡↔	Traitement de soins infirmiers complexes chez les adultes, 2301 à 2400 points de dépense
99.C2.1G ‡↔	Traitement de soins infirmiers complexes chez les adultes, 66 à 70 points de dépense	99.C2.2J ‡↔	Traitement de soins infirmiers complexes chez les adultes, 2401 à 2500 points de dépense
99.C2.1H ‡↔	Traitement de soins infirmiers complexes chez les adultes, 71 à 80 points de dépense	99.C2.2K ‡↔	Traitement de soins infirmiers complexes chez les adultes, 2501 points de dépense et plus
99.C2.1I ‡↔	Traitement de soins infirmiers complexes chez les adultes, 81 à 90 points de dépense	99.C3.18 ‡↔	Traitement de soins infirmiers complexes chez les enfants et les adolescents, 31 à 35 points de dépense
99.C2.1J ‡↔	Traitement de soins infirmiers complexes chez les adultes, 91 à 100 points de dépense	99.C3.1A ‡↔	Traitement de soins infirmiers complexes chez les enfants et les adolescents, 36 à 40 points de dépense
99.C2.1K ‡↔	Traitement de soins infirmiers complexes chez les adultes, 101 à 125 points de dépense	99.C3.1B ‡↔	Traitement de soins infirmiers complexes chez les enfants et les adolescents, 41 à 45 points de dépense
99.C2.1L ‡↔	Traitement de soins infirmiers complexes chez les adultes, 126 à 150 points de dépense	99.C3.1C ‡↔	Traitement de soins infirmiers complexes chez les enfants et les adolescents, 46 à 50 points de dépense
99.C2.1M ‡↔	Traitement de soins infirmiers complexes chez les adultes, 151 à 175 points de dépense	99.C3.1D ‡↔	Traitement de soins infirmiers complexes chez les enfants et les adolescents, 51 à 55 points de dépense
99.C2.1N ‡↔	Traitement de soins infirmiers complexes chez les adultes, 176 à 200 points de dépense	99.C3.1E ‡↔	Traitement de soins infirmiers complexes chez les enfants et les adolescents, 56 à 60 points de dépense
99.C2.1O ‡↔	Traitement de soins infirmiers complexes chez les adultes, 201 à 225 points de dépense	99.C3.1F ‡↔	Traitement de soins infirmiers complexes chez les enfants et les adolescents, 61 à 65 points de dépense
99.C2.1P ‡↔	Traitement de soins infirmiers complexes chez les adultes, 226 à 250 points de dépense	99.C3.1G ‡↔	Traitement de soins infirmiers complexes chez les enfants et les adolescents, 66 à 70 points de dépense
99.C2.1Q ‡↔	Traitement de soins infirmiers complexes chez les adultes, 251 à 275 points de dépense	99.C3.1H ‡↔	Traitement de soins infirmiers complexes chez les enfants et les adolescents, 71 à 80 points de dépense
99.C2.1R ‡↔	Traitement de soins infirmiers complexes chez les adultes, 276 à 300 points de dépense	99.C3.1I ‡↔	Traitement de soins infirmiers complexes chez les enfants et les adolescents, 81 à 90 points de dépense
99.C2.1S ‡↔	Traitement de soins infirmiers complexes chez les adultes, 301 à 350 points de dépense	99.C3.1J ‡↔	Traitement de soins infirmiers complexes chez les enfants et les adolescents, 91 à 100 points de dépense
99.C2.1T ‡↔	Traitement de soins infirmiers complexes chez les adultes, 351 à 400 points de dépense		
99.C2.1U ‡↔	Traitement de soins infirmiers complexes chez les adultes, 401 à 450 points de dépense		
99.C2.1V ‡↔	Traitement de soins infirmiers complexes chez les adultes, 451 à 500 points de dépense		
99.C2.1W ‡↔	Traitement de soins infirmiers complexes chez les adultes, 501 à 600 points de dépense		
99.C2.1Y ‡↔	Traitement de soins infirmiers complexes chez les adultes, 601 à 700 points de dépense		

99.C5.26 ‡↔	Traitement de soins infirmiers complexes chez les prématurés, les nouveau-nés et les nourrissons, 1201 à 1300 points de dépense	99.C5.2C ‡↔	Traitement de soins infirmiers complexes chez les prématurés, les nouveau-nés et les nourrissons, 1701 à 1800 points de dépense
99.C5.27 ‡↔	Traitement de soins infirmiers complexes chez les prématurés, les nouveau-nés et les nourrissons, 1301 à 1400 points de dépense	99.C5.2D ‡↔	Traitement de soins infirmiers complexes chez les prématurés, les nouveau-nés et les nourrissons, 1801 à 1900 points de dépense
99.C5.28 ‡↔	Traitement de soins infirmiers complexes chez les prématurés, les nouveau-nés et les nourrissons, 1401 à 1500 points de dépense	99.C5.2E ‡↔	Traitement de soins infirmiers complexes chez les prématurés, les nouveau-nés et les nourrissons, 1901 à 2000 points de dépense
99.C5.2A ‡↔	Traitement de soins infirmiers complexes chez les prématurés, les nouveau-nés et les nourrissons, 1501 à 1600 points de dépense	99.C5.2F ‡↔	Traitement de soins infirmiers complexes chez les prématurés, les nouveau-nés et les nourrissons, 2001 à 2100 points de dépense
99.C5.2B ‡↔	Traitement de soins infirmiers complexes chez les prématurés, les nouveau-nés et les nourrissons, 1601 à 1700 points de dépense	99.C5.2G ‡↔	Traitement de soins infirmiers complexes chez les prématurés, les nouveau-nés et les nourrissons, 2101 points de dépense et plus

ADRG B16**Radiothérapie pour maladies et troubles du système nerveux, plus d'un jour d'hospitalisation**

Procédure dans le tableau B16-1 et Durée de séjour > 1 jour

DRG B16Z**Radiothérapie pour maladies et troubles du système nerveux, plus d'un jour d'hospitalisation****Procédure B16-1**

92.20 ↔	Perfusion d'isotope radioactif liquide	92.24.13 ↔	Téléradiothérapie à photons, accélérateur linéaire, positionnement guidé par l'image [IGRT], radiothérapie conformationnelle en 3D
92.21.00 ↔	Radiothérapie superficielle: SAP	92.24.14 ↔	Téléradiothérapie à photons, accélérateur linéaire, positionnement guidé par l'image [IGRT], radiothérapie avec modulation d'intensité
92.21.01 ↔	Radiothérapie superficielle: jusqu'à 2 champs d'irradiation	92.24.21 ↔	Téléradiothérapie à photons, accélérateur linéaire, sans guidage par l'image, jusqu'à 2 champs d'irradiation
92.21.02 ↔	Radiothérapie superficielle: plus de 2 champs d'irradiation	92.24.22 ↔	Téléradiothérapie à photons, accélérateur linéaire, sans guidage par l'image, plus de 2 champs d'irradiation
92.22.00 ↔	Radiothérapie en orthovoltage: SAP	92.24.23 ↔	Téléradiothérapie à photons, accélérateur linéaire, sans guidage par l'image, radiothérapie conformationnelle en 3D
92.22.01 ↔	Radiothérapie en orthovoltage: jusqu'à 2 champs d'irradiation	92.24.24 ↔	Téléradiothérapie à photons, accélérateur linéaire, sans guidage par l'image, radiothérapie avec modulation d'intensité
92.22.02 ↔	Radiothérapie en orthovoltage: plus de 2 champs d'irradiation	92.24.30 ↔	Téléradiothérapie à photons: radiothérapie hautement complexe à l'aide d'équipements spécialisés
92.22.11 ↔	Radiothérapie peropératoire par rayons X, jusqu'à 300 kV	92.25.00 ↔	Téléradiothérapie par électron, accélérateur linéaire, SAP
92.22.12 ↔	Radiothérapie peropératoire par rayons X, 300 kV - < 1 MV	92.25.01 ↔	Téléradiothérapie par électron, accélérateur linéaire, irradiation large
92.22.19 ↔	Autre radiothérapie peropératoire par rayons X	92.25.02 ↔	Téléradiothérapie par électron, accélérateur linéaire, irradiation hémicorporelle
92.23.00 ↔	Radiothérapie de haut voltage: SAP	92.25.03 ↔	Téléradiothérapie par électron, accélérateur linéaire, irradiation corporelle totale
92.23.01 ↔	Appareil de télécobalt, jusqu'à 2 champs d'irradiation	92.25.04 ↔	Téléradiothérapie par électron, accélérateur linéaire, radiothérapie peropératoire
92.23.02 ↔	Appareil de télécobalt, 3 à 4 champs d'irradiation	92.25.09 ↔	Téléradiothérapie par électron, accélérateur linéaire, autre
92.23.03 ↔	Appareil de télécobalt plus de 4 champs d'irradiation ou radiothérapie conformationnelle en 3D	92.25.11 ↔	Téléradiothérapie par électron, accélérateur linéaire, positionnement guidé par l'image
92.23.08 ↔	Radiothérapie de haut voltage: autres isotopes	92.25.12 ↔	Téléradiothérapie par électron, accélérateur linéaire, positionnement guidé par l'image, jusqu'à 2 champs d'irradiation
92.23.09 ↔	Autre appareil de télécobalt	92.25.13 ↔	Téléradiothérapie par électron, accélérateur linéaire, positionnement guidé par l'image, plus de 2 champs d'irradiation
92.24.00 ↔	Téléradiothérapie à photons, accélérateur linéaire, SAP		
92.24.01 ↔	Téléradiothérapie à photons, accélérateur linéaire, irradiation large		
92.24.02 ↔	Téléradiothérapie à photons, accélérateur linéaire, irradiation hémicorporelle		
92.24.03 ↔	Téléradiothérapie à photons, accélérateur linéaire, irradiation corporelle totale		
92.24.04 ↔	Téléradiothérapie à photons, accélérateur linéaire, radiothérapie peropératoire		
92.24.09 ↔	Téléradiothérapie à photons, accélérateur linéaire, autre		
92.24.11 ↔	Téléradiothérapie à photons, accélérateur linéaire, positionnement guidé par l'image [IGRT], jusqu'à 2 champs d'irradiation		
92.24.12 ↔	Téléradiothérapie à photons, accélérateur linéaire, positionnement guidé par l'image [IGRT], plus de 2 champs d'irradiation		

92.25.14 ↔	Téléradiothérapie par électron, accélérateur linéaire, positionnement guidé par l'image, radiothérapie conformationnelle en 3D	92.28.09 ↔	Injection, instillation ou administration orale de radio-isotopes, autre
92.25.15 ↔	Téléradiothérapie par électron, accélérateur linéaire, positionnement guidé par l'image, radiothérapie avec modulation d'intensité	92.28.11 ↔	Thérapie de métastases osseuses par radionucléides libres
92.25.21 ↔	Téléradiothérapie par électron, accélérateur linéaire, sans guidage par l'image, jusqu'à 2 champs d'irradiation	92.28.14 ↔	Instillation d'un radionucléide libre dans l'articulation
92.25.22 ↔	Téléradiothérapie par électron, accélérateur linéaire, sans guidage par l'image, plus de 2 champs d'irradiation	92.28.24 ↔	Radio-chimioembolisation intravasculaire sélective par le I-131-lipiodol
92.25.23 ↔	Téléradiothérapie par électron, accélérateur linéaire, sans guidage par l'image, radiothérapie conformationnelle en 3D	92.28.25 ↔	Radiothérapie intravasculaire sélective [SIRT] par embolisation avec des microsphères marquées à l'yttrium-90
92.25.24 ↔	Téléradiothérapie par électron, accélérateur linéaire, sans guidage par l'image, radiothérapie avec modulation d'intensité	92.28.26 ↔	Radiothérapie intravasculaire sélective [SIRT] par embolisation avec des microsphères marquées à l'holmium-166
92.26.00 ↔	Autre téléradiothérapie par particule radioactive, SAP	92.28.33 ↔	Brachythérapie endovasculaire au rhénium-188
92.26.99 ↔	Autre téléradiothérapie par particule radioactive, autre	92.28.41 ↔	Traitement à l'iode radioactif, dose thérapeutique de I-131 jusqu'à 1,2 GBq, sans administration de thyrotropine recombinante [rh-TSH]
92.27.00 ↔	Implantation ou insertion d'élément radioactif (brachythérapie par des sources scellées de radionucléides), surface corporelle, site d'application autre ou non spécifié	92.28.42 ↔	Traitement à l'iode radioactif, dose thérapeutique de I-131 jusqu'à 1,2 GBq, avec administration de thyrotropine recombinante [rh-TSH]
92.27.10 ↔	Implantation ou insertion d'élément radioactif (brachythérapie par des sources scellées de radionucléides), organes génitaux féminins, SAP	92.28.43 ↔	Traitement à l'iode radioactif, dose thérapeutique de I-131 de plus de 1,2 GBq à moins de 5 GBq, sans administration de thyrotropine recombinante [rh-TSH]
92.27.11 ↔	Implantation ou insertion d'élément radioactif (brachythérapie par des sources scellées de radionucléides), intra-utérine	92.28.44 ↔	Traitement à l'iode radioactif, dose thérapeutique de I-131 de plus de 1,2 GBq à moins de 5 GBq, avec administration de thyrotropine recombinante [rh-TSH]
92.27.12 ↔	Implantation ou insertion d'élément radioactif (brachythérapie par des sources scellées de radionucléides), intravaginale	92.28.45 ↔	Traitement à l'iode radioactif, dose thérapeutique de I-131 de 5 GBq et plus, sans administration de thyrotropine recombinante [rh-TSH]
92.27.13 ↔	Implantation ou insertion d'élément radioactif (brachythérapie par des sources scellées de radionucléides), intra-utérine et intravaginale combinée	92.28.46 ↔	Traitement à l'iode radioactif, dose thérapeutique de I-131 de 5 GBq et plus, avec administration de thyrotropine recombinante [rh-TSH]
92.27.21 ↔	Implantation ou insertion d'élément radioactif (brachythérapie par des sources scellées de radionucléides), surface corporelle	92.28.51 ↔	Radioimmunothérapie par 90Y-ibritumomab-tiuxétan, parentérale
92.27.22 ↔	Implantation ou insertion d'élément radioactif (brachythérapie par des sources scellées de radionucléides), intracavitaire	92.28.52 ↔	Radioimmunothérapie par iode 131 [I-131] tositumomab, par voie parentérale
92.27.23 ↔	Implantation ou insertion d'élément radioactif (brachythérapie par des sources scellées de radionucléides), intraluminaire	92.28.53 ↔	Radioimmunothérapie par autres anticorps, parentérale
92.27.30 ↔	Implantation ou insertion d'élément radioactif (brachythérapie par des sources scellées de radionucléides), vaisseau non spécifié	92.28.64 ↔	Radiothérapie par ciblage de récepteurs avec l'analogue de la somatostatine TOC [octréotide] conjugué au DOTA
92.27.31 ↔	Implantation ou insertion d'élément radioactif (brachythérapie par des sources scellées de radionucléides), vaisseau coronaire	92.28.65 ↔	Radiothérapie par ciblage de récepteurs avec l'analogue de la somatostatine TATE [octréotate] conjugué au DOTA
92.27.39 ↔	Implantation ou insertion d'élément radioactif (brachythérapie par des sources scellées de radionucléides), autre vaisseau	92.28.66 ↔	Radiothérapie par ciblage de récepteurs par antagonistes de la somatostatine
92.27.40 ↔	Implantation ou insertion peropératoires d'élément radioactif (brachythérapie par des sources scellées de radionucléides)	92.28.69 ↔	Radiothérapie à petites molécules, autre
92.27.70 ↔	Moulages radioactifs, SAP	92.28.6B ↔	Radiothérapie par ciblage de récepteurs par 177Lu-PSMA I&T [177Lu-ITG-PSMA-1]
92.27.71 ↔	Moulages radioactifs: construction et application de moulage radioactif superficiel	92.28.6C ↔	Radiothérapie par ciblage de récepteurs par autres ligands du PSMA
92.27.72 ↔	Moulages radioactifs: construction et pose d'applicateur non utilisé sur la surface corporelle	92.28.71 ↔	Administration parentérale de I-131-MIBG [méta-iodobenzylguanidine marquée à l'iode-131]
92.27.73 ↔	Moulages radioactifs: construction et pose d'applicateur oculaire	92.29.00 ↔	Brachythérapie par des sources scellées de radionucléides, SAP
92.27.79 ↔	Autres moulages radioactifs	92.29.09 ↔	Autre brachythérapie par des sources scellées de radionucléides
92.28.00 ↔	Injection, instillation ou administration orale de radio-isotope, SAP	92.29.11 ↔	Brachythérapie interstitielle par implantation de sources radioactives amovibles dans un seul plan, faible débit de dose
		92.29.12 ↔	Brachythérapie interstitielle par implantation de sources radioactives amovibles dans un seul plan, débit de dose pulsé [pulsed dose rate]
		92.29.13 ↔	Brachythérapie interstitielle par implantation de sources radioactives amovibles dans un seul plan, haut débit de dose
		92.29.19 ↔	Brachythérapie interstitielle par implantation de sources radioactives amovibles dans un seul plan, autre

- 92.29.21 ↔ Brachythérapie interstitielle par implantation de sources radioactives amovibles en fonction du volume dans plusieurs plans, faible débit de dose
- 92.29.22 ↔ Brachythérapie interstitielle par implantation de sources radioactives amovibles en fonction du volume dans plusieurs plans, débit de dose pulsé [pulsed dose rate]
- 92.29.23 ↔ Brachythérapie interstitielle par implantation de sources radioactives amovibles en fonction du volume dans plusieurs plans, haut débit de dose
- 92.29.24 ↔ Brachythérapie par implantation peropératoire de sources radioactives amovibles dans plusieurs plans, haut débit de dose
- 92.29.29 ↔ Brachythérapie interstitielle par implantation de sources radioactives amovibles en fonction du volume dans plusieurs plans, autre
- 92.29.31 ↔ Brachythérapie interstitielle par implantation de sources radioactives permanentes, jusqu'à 10 sources
- 92.29.32 ↔ Brachythérapie interstitielle par implantation de sources radioactives permanentes, de 11 à 15 sources
- 92.29.33 ↔ Brachythérapie interstitielle par implantation de sources radioactives permanentes, de 16 à 20 sources
- 92.29.34 ↔ Brachythérapie interstitielle par implantation de sources radioactives permanentes, de 21 à 25 sources
- 92.29.35 ↔ Brachythérapie interstitielle par implantation de sources radioactives permanentes, de 26 à 30 sources
- 92.29.36 ↔ Brachythérapie interstitielle par implantation de sources radioactives permanentes, de 31 à 35 sources
- 92.29.37 ↔ Brachythérapie interstitielle par implantation de sources radioactives permanentes, de 36 à 40 sources
- 92.29.38 ↔ Brachythérapie interstitielle par implantation de sources radioactives permanentes, de 41 à 45 sources
- 92.29.39 ↔ Brachythérapie interstitielle par implantation de sources radioactives permanentes, de 46 à 50 sources
- 92.29.3A ↔ Brachythérapie interstitielle par implantation de sources radioactives permanentes, de 51 à 55 sources
- 92.29.3B ↔ Brachythérapie interstitielle par implantation de sources radioactives permanentes, de 56 à 60 sources
- 92.29.3C ↔ Brachythérapie interstitielle par implantation de sources radioactives permanentes, de 61 à 65 sources
- 92.29.3D ↔ Brachythérapie interstitielle par implantation de sources radioactives permanentes, de 66 à 70 sources
- 92.29.3E ↔ Brachythérapie interstitielle par implantation de sources radioactives permanentes, 71 sources et plus
- 92.29.40 ↔ Brachythérapie par applicateurs superficiels, SAP
- 92.29.49 ↔ Autre brachythérapie par applicateurs superficiels
- 92.29.51 ↔ Enlèvement de sources scellées de radionucléides ou d'applicateurs inactifs sous anesthésie
- 92.30.00 ↔ Radiochirurgie stéréotaxique en un temps, SAP
- 92.30.01 ↔ Radiochirurgie stéréotaxique, en un temps: cérébrale, SAP
- 92.30.02 ↔ Radiochirurgie stéréotaxique, en un temps: extracérébrale, SAP
- 92.30.20 ↔ Radiochirurgie stéréotaxique, en un temps: cérébrale, radiothérapie à intensité modulée
- 92.30.21 ↔ Radiochirurgie stéréotaxique, en un temps: cérébrale, Intensity Modulated Arc Therapy [IMAT].
- 92.30.22 ↔ Radiochirurgie stéréotaxique, en un temps: cérébrale, guidée par l'image
- 92.30.30 ↔ Radiochirurgie stéréotaxique, en un temps: extracérébrale, radiothérapie avec modulation d'intensité
- 92.30.31 ↔ Radiochirurgie stéréotaxique, en un temps: extracérébrale, Intensity Modulated Arc Therapy [IMAT].
- 92.30.32 ↔ Radiochirurgie stéréotaxique, en un temps: extracérébrale, guidée par l'image
- 92.30.99 ↔ Radiochirurgie stéréotaxique, en un temps, autre
- 92.31.00 ↔ Radiochirurgie à photons non spécifiée, cérébrale
- 92.31.10 ↔ Radiochirurgie à photons non spécifiée, extracérébrale
- 92.32.00 ↔ Radiochirurgie photonique multisources, SAP
- 92.32.01 ↔ Radiochirurgie photonique multisources: gamma-knife
- 92.33.00 ↔ Radiochirurgie aux particules, SAP
- 92.33.01 ↔ Autre radiothérapie de haut voltage: radiochirurgie stéréotaxique, en un temps, cérébrale
- 92.33.11 ↔ Autre radiothérapie de haut voltage: radiochirurgie stéréotaxique, en un temps, extracérébrale
- 92.39.00 ↔ Autre radiochirurgie stéréotaxique, SAP
- 92.39.01 ↔ Autre radiothérapie de haut voltage, radiochirurgie stéréotaxique, fractionnée, cérébrale, SAP
- 92.39.11 ↔ Autre radiothérapie de haut voltage, radiochirurgie stéréotaxique, fractionnée, extracérébrale, SAP
- 92.39.20 ↔ Autre radiothérapie de haut voltage, radiochirurgie stéréotaxique, fractionnée: cérébrale, radiothérapie à intensité modulée
- 92.39.21 ↔ Autre radiothérapie de haut voltage, radiochirurgie stéréotaxique, fractionnée: cérébrale, Intensity Modulated Arc Therapy [IMAT].
- 92.39.22 ↔ Autre radiothérapie de haut voltage, radiochirurgie stéréotaxique, fractionnée: cérébrale, guidée par l'image
- 92.39.29 ↔ Autre radiothérapie de haut voltage, radiochirurgie stéréotaxique, fractionnée, cérébrale, autre
- 92.39.30 ↔ Autre radiothérapie de haut voltage, radiochirurgie stéréotaxique, fractionnée: extracérébrale, radiothérapie avec modulation d'intensité
- 92.39.31 ↔ Autre radiothérapie de haut voltage, radiochirurgie stéréotaxique, fractionnée: extracérébrale, Intensity Modulated Arc Therapy [IMAT].
- 92.39.32 ↔ Autre radiothérapie de haut voltage, radiochirurgie stéréotaxique, fractionnée: extracérébrale, guidée par l'image
- 92.39.39 ↔ Autre radiothérapie de haut voltage, radiochirurgie stéréotaxique, fractionnée, extracérébrale, autre
- 92.41 ↔ Radiothérapie par électrons peropératoire

ADRG B17**Interventions sur les nerfs périphériques et les nerfs cérébraux ou intervention complexe sur la peau ou ablation d'implants**

Au moins une procédure dans le tableau B17-1 ou procédure dans le tableau B17-2 et procédure dans le tableau B17-3

DRG B17A**Interventions sur les nerfs périphériques et les nerfs cérébraux avec intervention complexe**

Au moins une procédure dans le tableau B17-4

DRG B17B**Interventions sur les nerfs périphériques et les nerfs cérébraux****Procédure B17-1**

04.02 ↔	Section du nerf trijumeau	04.11.00 ↔	Biopsie fermée [percutanée] [à l'aiguille] de nerf et ganglion crânien ou périphérique, SAP
04.03.00 ↔	Section ou écrasement d'autres nerfs crâniens et périphériques, SAP	04.11.10 ↔	Biopsie fermée [percutanée] [à l'aiguille] de nerf cérébral intracrânien
04.03.10 ↔	Section ou écrasement du nerf acoustique	04.11.20 ↔	Biopsie fermée [percutanée] [à l'aiguille] de nerf cérébral extracrânien
04.03.11 ↔	Section ou écrasement de segment intracrânien d'autre nerf cérébral et ganglion nerveux	04.12.00 ↔	Biopsie ouverte de nerf et ganglion crânien ou périphérique, SAP
04.03.20 ↔	Section ou écrasement de nerf cérébral extracrânien	04.12.10 ↔	Biopsie ouverte de nerf crânien intracrânien
04.03.30 ↔	Section ou écrasement du plexus brachial	04.12.20 ↔	Biopsie ouverte de nerf crâniens extracrâniens
04.03.31 ↔	Section ou écrasement de nerf de l'épaule	04.12.30 ↔	Biopsie ouverte du plexus brachial
04.03.32 ↔	Section ou écrasement de nerf du bras et de la main	04.12.31 ↔	Biopsie ouverte de nerf de l'épaule
04.03.33 ↔	Section ou écrasement de nerf du tronc et du membre inférieur	04.12.32 ↔	Biopsie ouverte de nerf du bras et de la main
04.03.99 ↔	Section ou écrasement d'autres nerfs crâniens et périphériques, autre	04.12.33 ↔	Biopsie ouverte de nerf du tronc
04.04.00 ↔	Autre incision de nerf crânien et périphérique, SAP	04.12.34 ↔	Biopsie ouverte de nerf du plexus lombo-sacré
04.04.10 ↔	Autre incision du nerf acoustique	04.12.35 ↔	Biopsie ouverte de nerf du membre inférieur
04.04.11 ↔	Autre incision de segment intracrânien d'autre nerf cérébral et ganglion nerveux	04.12.99 ↔	Biopsie ouverte de nerf et ganglion crânien ou périphérique, autre
04.04.20 ↔	Autre incision de nerf cérébral extracrânien	04.2X.00 ↔	Destruction de nerf et ganglion crânien et périphérique, SAP
04.04.30 ↔	Autre incision du plexus brachial	04.2X.10 ↔	Destruction de nerf et ganglion intracrânien
04.04.31 ↔	Autre incision de nerf de l'épaule	04.2X.20 ↔	Destruction de nerf crânien extracrânien
04.04.32 ↔	Autre incision de nerf du bras et de la main	04.2X.30 ↔	Destruction du plexus brachial
04.04.33 ↔	Autre incision de nerf du tronc et du membre inférieur	04.2X.31 ↔	Destruction de nerf de l'épaule
04.04.99 ↔	Autre incision de nerf crânien et périphérique, autre	04.2X.32 ↔	Destruction de nerf du bras et de la main
04.05.00 ↔	Excision et destruction de ganglion de Gasser, SAP	04.2X.33 ↔	Destruction de nerf du tronc et du plexus lombo-sacré
04.05.10 ↔	Excision de ganglion de Gasser	04.2X.34 ↔	Destruction de nerf de la jambe et du pied
04.05.20 ↔	Destruction de ganglion de Gasser	04.2X.39 ↔	Destruction d'autre nerf et ganglion périphérique
04.05.99 ↔	Excision et destruction de ganglion de Gasser, autre	04.2X.99 ↔	Destruction de nerf et ganglion crânien et périphérique, autre
04.06.00 ↔	Autre excision de ganglion de nerf crânien ou périphérique, SAP	04.3X.00 ↔	Suture de nerf crânien et périphérique, SAP
04.06.10 ↔	Excision de ganglion intracrânien	04.3X.10 ↔	Suture épineurale de nerf cérébral extracrânien, suture primaire
04.06.20 ↔	Excision d'autre ganglion périphérique	04.3X.11 ↔	Suture épineurale du plexus brachial, suture primaire
04.06.99 ↔	Autre excision de ganglion de nerf crânien ou périphérique, autre	04.3X.12 ↔	Suture épineurale de nerf de l'épaule, suture primaire
04.07.00 ↔	Autre excision ou avulsion de nerf crânien et périphérique, SAP	04.3X.13 ↔	Suture épineurale de nerf du bras, suture primaire
04.07.10 ↔	Excision [prélèvement] de nerf pour greffe	04.3X.14 ↔	Suture épineurale de nerf de la main, suture primaire
04.07.11 ↔	Ablation de greffon nerveux	04.3X.15 ↔	Suture épineurale de nerf du tronc, suture primaire
04.07.20 ↔	Autre excision ou avulsion de nerf intracrânien	04.3X.16 ↔	Suture épineurale de nerf de la jambe (y compris plexus lombo-sacré, aine et plancher pelvien), suture primaire
04.07.30 ↔	Autre excision ou avulsion de nerf cérébral extracrânien	04.3X.17 ↔	Suture épineurale de nerf du pied, suture primaire
04.07.40 ↔	Autre excision ou avulsion du plexus brachial	04.3X.19 ↔	Suture épineurale d'autre nerf crânien ou périphérique, suture primaire
04.07.41 ↔	Autre excision ou avulsion de nerf de l'épaule	04.3X.20 ↔	Suture épineurale de nerf cérébral extracrânien, suture secondaire
04.07.42 ↔	Autre excision ou avulsion de nerf du bras et de la main	04.3X.21 ↔	Suture épineurale du plexus brachial, suture secondaire
04.07.43 ↔	Autre excision ou avulsion de nerf du tronc et du membre inférieur	04.3X.22 ↔	Suture épineurale de nerf de l'épaule, suture secondaire
04.07.99 ↔	Autre excision ou avulsion de nerf crânien et périphérique, autre	04.3X.23 ↔	Suture épineurale de nerf du bras, suture secondaire
04.08.00 ↔	Fenestration des gaines du nerf optique, SAP		
04.08.10 ↔	Autres opérations du nerf optique		
04.08.99 ↔	Fenestration des gaines du nerf optique, autre		

04.3X.24 ↔ Suture épineurale de nerf de la main, suture secondaire	04.51.09 ↔ Greffe de nerf crânien ou périphérique, autre
04.3X.25 ↔ Suture épineurale de nerf du tronc, suture secondaire	04.51.10 ↔ Greffe de nerf cérébral extracrânien
04.3X.26 ↔ Suture épineurale de nerf de la jambe (y compris plexus lombo-sacré, aine et plancher pelvien), suture secondaire	04.51.11 ↔ Greffe de plexus brachial et de nerf de l'épaule
04.3X.27 ↔ Suture épineurale de nerf du pied, suture secondaire	04.51.12 ↔ Greffe de nerf du bras et de la main
04.3X.29 ↔ Suture épineurale d'autre nerf crânien ou périphérique, suture secondaire	04.51.13 ↔ Greffe de nerf du tronc et du membre inférieur
04.3X.30 ↔ Suture interfasciculaire de nerf cérébral extracrânien, suture primaire	04.51.19 ↔ Greffe d'autre nerf crânien ou périphérique
04.3X.31 ↔ Suture interfasciculaire du plexus brachial, suture primaire	04.6X.00 ↔ Transposition de nerf cérébral extracrânien avec suture épineurale primaire
04.3X.32 ↔ Suture interfasciculaire de nerf de l'épaule, suture primaire	04.6X.10 ↔ Transposition de nerf cérébral extracrânien avec suture épineurale primaire
04.3X.33 ↔ Suture interfasciculaire de nerf du bras, suture primaire	04.6X.11 ↔ Transposition de nerf cérébral extracrânien avec suture épineurale secondaire
04.3X.34 ↔ Suture interfasciculaire de nerf de la main, suture primaire	04.6X.12 ↔ Transposition de nerf cérébral extracrânien avec suture interfasciculaire primaire et secondaire
04.3X.35 ↔ Suture interfasciculaire de nerf du tronc, suture primaire	04.6X.20 ↔ Transposition du plexus brachial avec suture épineurale primaire
04.3X.36 ↔ Suture interfasciculaire de nerf de la jambe (y compris plexus lombo-sacré, aine et plancher pelvien), suture primaire	04.6X.21 ↔ Transposition du plexus brachial avec suture épineurale secondaire
04.3X.37 ↔ Suture interfasciculaire de nerf du pied, suture primaire	04.6X.22 ↔ Transposition du plexus brachial avec suture interfasciculaire primaire
04.3X.39 ↔ Suture interfasciculaire d'autre nerf crânien ou périphérique, suture primaire	04.6X.23 ↔ Transposition du plexus brachial avec suture interfasciculaire secondaire
04.3X.40 ↔ Suture interfasciculaire de nerf cérébral extracrânien, suture secondaire	04.6X.30 ↔ Transposition de nerf de l'épaule avec suture épineurale primaire et secondaire
04.3X.41 ↔ Suture interfasciculaire du plexus brachial, suture secondaire	04.6X.31 ↔ Transposition de nerf de l'épaule avec suture interfasciculaire primaire et secondaire
04.3X.42 ↔ Suture interfasciculaire de nerf de l'épaule, suture secondaire	04.6X.40 ↔ Transposition de nerf du bras avec suture épineurale primaire
04.3X.43 ↔ Suture interfasciculaire de nerf du bras, suture secondaire	04.6X.41 ↔ Transposition de nerf du bras avec suture épineurale secondaire
04.3X.44 ↔ Suture interfasciculaire de nerf de la main, suture secondaire	04.6X.42 ↔ Transposition de nerf du bras avec suture interfasciculaire primaire
04.3X.45 ↔ Suture interfasciculaire de nerf du tronc, suture secondaire	04.6X.43 ↔ Transposition de nerf du bras avec suture interfasciculaire secondaire
04.3X.46 ↔ Suture interfasciculaire de nerf de la jambe (y compris plexus lombo-sacré, aine et plancher pelvien), suture secondaire	04.6X.50 ↔ Transposition de nerf du tronc et du membre inférieur avec suture épineurale primaire et secondaire
04.3X.47 ↔ Suture interfasciculaire de nerf du pied, suture secondaire	04.6X.51 ↔ Transposition de nerf du tronc et du membre inférieur avec suture interfasciculaire primaire et secondaire
04.3X.49 ↔ Suture interfasciculaire d'autre nerf crânien ou périphérique, suture secondaire	04.6X.60 ↔ Transposition de nerf de la main avec suture interfasciculaire primaire et secondaire
04.3X.99 ↔ Suture de nerf crânien et périphérique, autre	04.6X.70 ↔ Transposition avec neurolyse et décompression d'un nerf cérébral extracrânien
04.42.00 ↔ Autre décompression de nerf crânien, SAP	04.6X.71 ↔ Transposition avec neurolyse et décompression du plexus brachial ou d'un nerf de l'épaule
04.42.20 ↔ Autre décompression extracrânienne de nerf crânien	04.6X.72 ↔ Transposition avec neurolyse et décompression d'un nerf du bras
04.42.99 ↔ Autre décompression de nerf crânien, autre	04.6X.73 ↔ Transposition avec neurolyse et décompression d'un nerf de la main
04.49.00 ↔ Autre lyse d'adhérences ou décompression de nerf ou de ganglion périphérique, SAP	04.6X.74 ↔ Transposition avec neurolyse et décompression d'un nerf du tronc et du membre inférieur
04.49.10 ↔ Autre lyse d'adhérences ou décompression du plexus brachial	04.6X.75 ↔ Transposition d'autre nerf crânien et périphérique
04.49.11 ↔ Autre lyse d'adhérences ou décompression de nerf de l'épaule	04.6X.99 ↔ Transposition de nerf crânien et périphérique, autre
04.49.12 ↔ Autre lyse d'adhérences ou décompression de nerf du bras	04.71 ↔ Anastomose entre nerfs hypoglosse et facial
04.49.13 ↔ Autre lyse d'adhérences ou décompression de nerf de la main	04.72 ↔ Anastomose entre nerfs accessoire et facial
04.49.14 ↔ Autre lyse d'adhérences ou décompression du plexus lombo-sacré, de l'aine et du plancher pelvien	04.73 ↔ Anastomose entre nerfs accessoire et hypoglosse
04.49.15 ↔ Autre lyse d'adhérences ou décompression de nerf de la jambe	04.74.00 ↔ Autre anastomose de nerf crânien ou périphérique, SAP
04.49.16 ↔ Autre lyse d'adhérences ou décompression de nerf du pied	04.74.10 ↔ Anastomose nerveuse facio-faciale
04.49.99 ↔ Autre lyse d'adhérences ou décompression d'autre nerf ou de ganglion périphérique, autre	04.74.11 ↔ Anastomose entre nerf intercostal et interfasciculaire
04.51.00 ↔ Greffe de nerf crânien ou périphérique, SAP	04.74.99 ↔ Autre anastomose de nerf crânien ou périphérique, autre
	04.75 ↔ Révision de réparation antérieure de nerf crânien et périphérique
	04.76 ↔ Réparation de traumatisme ancien de nerf crânien et périphérique
	04.79.09 ↔ Autre plastie de nerf, autre
	04.79.10 ↔ Transplantation ainsi que transposition de nerf cérébral extracrânien avec suture épineurale

04.79.11 ↔	Transplantation ainsi que transposition du plexus brachial avec suture épineurale	05.26 ↔	Sympathectomie thoracique
04.79.12 ↔	Transplantation ainsi que transposition de nerf de l'épaule avec suture épineurale	05.29 ↔	Autre sympathectomie et excision de ganglion
04.79.13 ↔	Transplantation ainsi que transposition de nerf du bras et de la main avec suture épineurale	05.81 ↔	Réparation de nerf ou de ganglion sympathique
04.79.14 ↔	Transplantation ainsi que transposition de nerf du tronc et du membre inférieur avec suture épineurale	05.89 ↔	Autres opérations de nerf ou de ganglion sympathique
04.79.19 ↔	Transplantation ainsi que transposition d'autre nerf avec suture épineurale	07.80 ↔	Thymectomie, SAP
04.79.20 ↔	Transplantation ainsi que transposition de nerf avec suture interfasciculaire	07.81 ↔	Autre excision partielle du thymus
04.79.21 ↔	Transplantation ainsi que transposition de nerf cérébral extracrânien avec suture interfasciculaire	07.82 ↔	Autre excision totale du thymus
04.79.22 ↔	Transplantation ainsi que transposition du plexus brachial avec suture interfasciculaire	07.83 ↔	Excision partielle du thymus par voie thoroscopique
04.79.23 ↔	Transplantation ainsi que transposition de nerf de l'épaule avec suture interfasciculaire	07.84 ↔	Excision totale du thymus par voie thoroscopique
04.79.24 ↔	Transplantation ainsi que transposition de nerf du bras et de la main avec suture interfasciculaire	08.22 ↔	Excision d'autre lésion mineure de paupière
04.79.25 ↔	Transplantation ainsi que transposition de nerf du tronc et du membre inférieur avec suture interfasciculaire	08.23 ↔	Excision de lésion majeure de paupière, épaisseur partielle
04.79.29 ↔	Transplantation ainsi que transposition d'autre nerf avec suture interfasciculaire	08.24 ↔	Excision de lésion majeure de paupière, épaisseur transfixiante
04.93.10 ↔	Ablation d'électrode(s) de neurostimulateur périphérique, électrode en baguette, système à une électrode	08.51 ↔	Canthotomie
04.93.11 ↔	Ablation d'électrode(s) de neurostimulateur périphérique, électrode en baguette, système à plusieurs électrodes	08.59.00 ↔	Autre ajustement de position de paupière, SAP
04.93.20 ↔	Ablation d'électrode(s) de neurostimulateur périphérique, électrode à plaque, système à une électrode	08.59.10 ↔	Canthoplastie, SAP
04.93.21 ↔	Ablation d'électrode(s) de neurostimulateur périphérique, électrode à plaque, système à plusieurs électrodes	08.59.11 ↔	Canthopexie
04.93.40 ↔	Enlèvement d'électrode du nerf vague	08.59.12 ↔	Correction chirurgicale de l'épicanthus
04.93.99 ↔	Ablation d'électrode(s) de neurostimulateur périphérique, autre	08.59.99 ↔	Autre ajustement de position de paupière, autre
04.94.11 ↔	Révision sans remplacement d'électrode(s) de neurostimulateur périphérique, électrode en baguette, système à une électrode	08.89.10 ↔	Réparation de paupière, angle palpébral interne ou externe
04.94.12 ↔	Révision sans remplacement d'électrode(s) de neurostimulateur périphérique, électrode en baguette, système à plusieurs électrodes	08.89.11 ↔	Réparation de paupière par suspension du sourcil
04.94.13 ↔	Révision sans remplacement d'électrode(s) de neurostimulateur périphérique, électrode à plaque, système à une électrode	08.89.12 ↔	Réparation de paupière par résection d'un prolapsus de graisse orbitaire
04.94.14 ↔	Révision sans remplacement d'électrode(s) de neurostimulateur périphérique, électrode à plaque, système à plusieurs électrodes	08.89.13 ↔	Réparation de paupière par surfaçage au laser
04.94.15 ↔	Révision sans remplacement d'une électrode de stimulation du nerf vague	08.89.14 ↔	Réparation de paupière par autre technique d'allongement de la paupière supérieure
04.94.99 ↔	Révision sans remplacement d'électrode(s) de neurostimulateur périphérique, autre	08.89.15 ↔	Réparation de paupière par allongement de la paupière inférieure
04.99.00 ↔	Autre opération de nerf crânien et périphérique, SAP	08.89.99 ↔	Autre réparation de paupière, autre
04.99.10 ↔	Implantation ou remplacement de neuroprothèse périphérique	18.21 ↔	Excision de fistule préauriculaire ou de sinus préauriculaire
04.99.11 ↔	Révision sans remplacement de neuroprothèse périphérique	18.29.12 ↔	Excision d'autre lésion de l'oreille externe ou du conduit auditif externe
04.99.12 ↔	Ablation de neuroprothèse périphérique	18.31 ↔	Excision radicale de lésion de l'oreille externe
04.99.99 ↔	Autre opération de nerf crânien et périphérique, autre	18.32 ↔	Résection du pavillon, totale
05.0 ↔	Section de nerf ou de ganglion sympathique	21.32 ↔	Excision et destruction locale d'autre lésion du nez
05.11 ↔	Biopsie de nerf ou de ganglion sympathique	21.4X.00 ↔	Résection du nez, SAP
05.21 ↔	Excision de ganglion sphéno-palatinal	21.4X.12 ↔	Résection du nez, partielle
05.22 ↔	Sympathectomie cervicale	21.4X.22 ↔	Résection du nez, subtotale
05.23 ↔	Sympathectomie lombaire	21.4X.32 ↔	Résection du nez, totale
05.24 ↔	Sympathectomie présacrée	21.4X.99 ↔	Résection du nez, autre
05.25 ↔	Sympathectomie périartérielle	27.56.10 ↔	Grefe de peau d'épaisseur partielle de la lèvre et de la bouche, non étendue
		27.56.20 ↔	Grefe de peau d'épaisseur partielle de la lèvre et de la bouche, étendue
		27.56.30 ↔	Hétéogrefe de peau à la lèvre, non étendue
		27.56.40 ↔	Hétéogrefe de peau à la lèvre, étendue
		27.56.50 ↔	Homogrefe de peau à la lèvre, non étendue
		27.56.60 ↔	Homogrefe de peau à la lèvre, étendue
		27.56.99 ↔	Autre greffe de peau de la lèvre et de la bouche, autre
		27.57.99 ↔	Attachement de lambeau pédiculé ou libre à la lèvre et à la bouche, autre
		27.59.99 ↔	Autre réparation plastique de la lèvre et de la bouche, autre
		29.92 ↔	Section du nerf glossopharyngien
		31.91 ↔	Section de nerf laryngé
		33.31 ↔	Destruction du nerf phrénique pour collapsothérapie du poumon
		34.06 ↔	Drainage de la cavité pleurale par voie thoroscopique
		34.20 ↔	Biopsie de la plèvre par voie thoroscopique
		34.21.00 ↔	Thoracoscopie transpleurale, SAP
		34.21.10 ↔	Thoracoscopie transpleurale, première intervention
		34.21.20 ↔	Thoracoscopie transpleurale, réintervention
		34.21.99 ↔	Thoracoscopie transpleurale, autre
		34.23.20 ↔	Biopsie ouverte de la paroi thoracique

38.06.00 ↔	Incision d'artères abdominales, SAP	38.87.11 ↔	Autre occlusion chirurgicale de la veine cave inférieure
38.06.10 ↔	Incision d'artères viscérales, SAP	38.87.12 ↔	Autre occlusion chirurgicale des veines iliaques commune et interne
38.06.11 ↔	Incision du tronc coeliaque	38.87.19 ↔	Autre occlusion chirurgicale de veines abdominales profondes, autre
38.06.12 ↔	Incision de l'artère gastrique	38.87.99 ↔	Autre occlusion chirurgicale de veines abdominales, autre
38.06.13 ↔	Incision de l'artère hépatique	39.50.00 ↔	Angioplastie ou athérectomie d'autre(s) vaisseau(x) non-coronaire(s), SAP
38.06.14 ↔	Incision de l'artère splénique	39.50.10 ↔	Angioplastie ou athérectomie d'autre(s) vaisseau(x) non-coronaire(s) par ballonnet, SAP
38.06.15 ↔	Incision de l'artère rénale	39.50.11 ↔	Angioplastie ou athérectomie d'autre(s) vaisseau(x) non-coronaire(s) par ballonnet simple
38.06.16 ↔	Incision de l'artère mésentérique	39.50.12 ↔	Angioplastie ou athérectomie d'autre(s) vaisseau(x) non-coronaire(s) par ballonnet à lames
38.06.17 ↔	Incision de l'artère lombaire	39.50.13 ↔	Angioplastie ou athérectomie d'autre(s) vaisseau(x) non-coronaire(s) par ballonnet de cryoplastie
38.06.18 ↔	Incision de l'artère iliaque	39.50.14 ↔	Angioplastie ou athérectomie d'autre(s) vaisseau(x) non-coronaire(s) par ballonnet à élution médicamenteuse
38.06.19 ↔	Incision d'artères viscérales, autre	39.50.15 ↔	Angioplastie ou athérectomie d'autre(s) vaisseau(x) non-coronaire(s), par lithotripsie
38.06.99 ↔	Incision d'artères abdominales, autre	39.50.19 ↔	Angioplastie ou athérectomie d'autre(s) vaisseau(x) non-coronaire(s) par autre ballonnet
38.21 ↔	Biopsie de vaisseau sanguin	39.50.20 ↔	Angioplastie par laser à lame d'autre(s) vaisseau(x) non-coronaire(s)
38.42 ↔	Résection d'autres vaisseaux de la tête et du cou, avec remplacement	39.50.21 ↔	Angioplastie, thrombectomie d'autre(s) vaisseau(x) non-coronaire(s)
38.66.00 ↔	Autre excision d'artères abdominales, SAP	39.50.99 ↔	Angioplastie ou athérectomie d'autre(s) vaisseau(x) non-coronaire(s), autre
38.66.10 ↔	Autre excision d'artères viscérales, SAP	39.59.30 ↔	Autre réparation de vaisseaux de la tête et du cou, SAP
38.66.11 ↔	Autre excision du tronc coeliaque	39.59.31 ↔	Autre réparation de vaisseaux intracrâniens
38.66.12 ↔	Autre excision de l'artère gastrique	39.59.32 ↔	Autre réparation d'artère vertébrale extracrânienne
38.66.13 ↔	Autre excision de l'artère hépatique	39.59.33 ↔	Autre réparation d'artères extracrâniennes de la tête et du cou, autre
38.66.14 ↔	Autre excision de l'artère splénique	39.59.34 ↔	Autre réparation de la veine jugulaire
38.66.15 ↔	Autre excision de l'artère rénale	39.59.39 ↔	Autre réparation de vaisseaux de la tête et du cou, autre
38.66.16 ↔	Autre excision de l'artère mésentérique	39.59.40 ↔	Autre réparation de vaisseaux de membre supérieur, SAP
38.66.17 ↔	Autre excision de l'artère lombaire	39.59.41 ↔	Autre réparation d'artères de membre supérieur
38.66.18 ↔	Autre excision de l'artère iliaque	39.59.42 ↔	Autre réparation de la veine sous-clavière, de la veine axillaire et de la veine brachio-céphalique
38.66.19 ↔	Autre excision d'artères viscérales, autre	39.59.48 ↔	Autre réparation d'autres veines profondes du membre supérieur
38.66.99 ↔	Autre excision d'artères abdominales, autre	39.59.49 ↔	Autre réparation de vaisseaux de membre supérieur, autre
38.82.00 ↔	Autre occlusion chirurgicale de vaisseaux de la tête et du cou, SAP	39.59.50 ↔	Autre réparation de vaisseaux thoraciques, SAP
38.82.10 ↔	Autre occlusion chirurgicale d'artères extracrâniennes de la tête et du cou	39.59.51 ↔	Autre réparation de l'aorte thoracique
38.82.20 ↔	Autre occlusion chirurgicale de veines extracrâniennes de la tête et du cou, SAP	39.59.52 ↔	Autre réparation de l'artère pulmonaire
38.82.21 ↔	Autre occlusion chirurgicale de la veine jugulaire	39.59.53 ↔	Autre réparation d'artères thoraciques, autre
38.82.22 ↔	Autre occlusion chirurgicale d'autres veines extracrâniennes profondes de la tête et du cou	39.59.54 ↔	Autre réparation de la veine pulmonaire
38.82.29 ↔	Autre occlusion chirurgicale de veines extracrâniennes de la tête et du cou, autre	39.59.55 ↔	Autre réparation de la veine cave supérieure
38.82.99 ↔	Autre occlusion chirurgicale de vaisseaux de la tête et du cou, autre	39.59.59 ↔	Autre réparation de vaisseaux thoraciques, autre
38.84.31 ↔	Ligature du canal artériel persistant	39.59.60 ↔	Autre réparation d'artères abdominales, SAP
38.85.00 ↔	Autre occlusion chirurgicale d'autres vaisseaux thoraciques, SAP	39.59.61 ↔	Autre réparation de l'aorte abdominale
38.85.11 ↔	Autre occlusion chirurgicale de l'artère sous-clavière	39.59.62 ↔	Autre réparation du tronc coeliaque
38.85.12 ↔	Autre occlusion chirurgicale de l'artère pulmonaire	39.59.63 ↔	Autre réparation de l'artère gastrique
38.85.13 ↔	Autre occlusion chirurgicale du tronc brachio-céphalique	39.59.64 ↔	Autre réparation de l'artère hépatique
38.85.21 ↔	Autre occlusion chirurgicale de la veine cave supérieure	39.59.65 ↔	Autre réparation de l'artère splénique
38.85.22 ↔	Autre occlusion chirurgicale de la veine pulmonaire	39.59.66 ↔	Autre réparation de l'artère rénale
38.85.23 ↔	Autre occlusion chirurgicale de la veine sous-clavière	39.59.67 ↔	Autre réparation de l'artère mésentérique
38.85.99 ↔	Autre occlusion chirurgicale d'autres vaisseaux thoraciques, autre	39.59.68 ↔	Autre réparation de l'artère iliaque
38.86.00 ↔	Autre occlusion chirurgicale d'artères abdominales, SAP	39.59.69 ↔	Autre réparation d'artères abdominales, autre
38.86.10 ↔	Autre occlusion chirurgicale d'artères viscérales, SAP	39.59.70 ↔	Autre réparation de veines abdominales, SAP
38.86.11 ↔	Autre occlusion chirurgicale du tronc coeliaque	39.59.71 ↔	Autre réparation de la veine cave inférieure
38.86.12 ↔	Autre occlusion chirurgicale de l'artère gastrique	39.59.72 ↔	Autre réparation de la veine iliaque
38.86.13 ↔	Autre occlusion chirurgicale de l'artère hépatique	39.59.79 ↔	Autre réparation de veines abdominales, autre
38.86.14 ↔	Autre occlusion chirurgicale de l'artère splénique		
38.86.15 ↔	Autre occlusion chirurgicale de l'artère rénale		
38.86.16 ↔	Autre occlusion chirurgicale de l'artère mésentérique		
38.86.17 ↔	Autre occlusion chirurgicale de l'artère iliaque		
38.86.19 ↔	Autre occlusion chirurgicale d'artères viscérales, autre		
38.86.99 ↔	Autre occlusion chirurgicale d'artères abdominales, autre		
38.87.00 ↔	Autre occlusion chirurgicale de veines abdominales, SAP		
38.87.10 ↔	Autre occlusion chirurgicale de veines abdominales profondes, SAP		

39.59.80 ↔	Autre réparation de vaisseaux de membre inférieur, SAP	77.43.99 ↔	Biopsie osseuse, radius et cubitus, autre
39.59.81 ↔	Autre réparation d'artères de membre inférieur	77.44.00 ↔	Biopsie osseuse, os du carpe et du métacarpe, SAP
39.59.82 ↔	Autre réparation de la veine fémorale	77.44.20 ↔	Biopsie osseuse, os du carpe et du métacarpe, biopsie ouverte
39.59.83 ↔	Autre réparation de la veine poplitée	77.44.99 ↔	Biopsie osseuse, os du carpe et du métacarpe, autre
39.59.88 ↔	Autre réparation d'autres veines profondes du membre inférieur	77.45.00 ↔	Biopsie osseuse, fémur, SAP
39.59.89 ↔	Autre réparation de vaisseaux de membre inférieur, autre	77.45.20 ↔	Biopsie osseuse, fémur, biopsie ouverte
39.59.90 ↔	Autre réparation de vaisseau, plastie de valves veineuses	77.45.99 ↔	Biopsie osseuse, fémur, autre
39.75.11 ↔	Intervention vasculaire transluminale percutanée, autres vaisseaux, thrombectomie à lame rotative	77.46.00 ↔	Biopsie osseuse, rotule, SAP
39.8X.10 ↔	Exploration du corps carotidien et d'autres corps vasculaires	77.46.20 ↔	Biopsie osseuse, rotule, biopsie ouverte
39.8X.11 ↔	Excision du corps carotidien et d'autres corps vasculaires	77.46.99 ↔	Biopsie osseuse, rotule, autre
39.8X.21 ↔	Révision sans remplacement de générateur d'impulsions pour activation du baroréflexe	77.47.00 ↔	Biopsie osseuse, tibia et péroné, SAP
39.8X.22 ↔	Ablation de générateur d'impulsions pour activation du baroréflexe	77.47.20 ↔	Biopsie osseuse, tibia et péroné, biopsie ouverte
39.8X.31 ↔	Révision sans remplacement d'électrode(s) pour activation du baroréflexe	77.47.99 ↔	Biopsie osseuse, tibia et péroné, autre
39.8X.32 ↔	Ablation d'électrode(s) pour activation du baroréflexe	77.48.00 ↔	Biopsie osseuse, os du tarse et du métatarse, SAP
39.8X.99 ↔	Opération du corps carotidien, du sinus carotidien et d'autres corps vasculaires, autre	77.48.20 ↔	Biopsie osseuse, os du tarse et du métatarse, biopsie ouverte
39.99.10 ↔	Aortopexie	77.48.99 ↔	Biopsie osseuse, os du tarse et du métatarse, autre
39.99.20 ↔	Opérations d'anomalies vasculaires congénitales, SAP	77.49.00 ↔	Biopsie osseuse, autre site spécifié, sauf os de la face, SAP
39.99.22 ↔	Opérations d'anomalie congénitale de l'artère ou de la veine pulmonaire ou d'une artère sous-clavière droite rétro-œsophagienne [arteria lusoria]	77.49.41 ↔	Biopsie osseuse, autre site spécifié, sauf os de la face, biopsie osseuse de phalanges du pied, biopsie ouverte
39.99.23 ↔	Opérations d'anomalies congénitales de la veine cave	77.49.91 ↔	Biopsie osseuse, autre site spécifié, sauf os de la face, biopsie ouverte
39.99.24 ↔	Opération et unifocalisation de vaisseaux collatéraux congénitaux	77.49.99 ↔	Biopsie osseuse, autre site spécifié, sauf os de la face, autre
39.99.30 ↔	Fermeture par cathéter du canal artériel de Botal, SAP	77.61.11 ↔	Excision locale et destruction de lésion ou de tissu osseux, côte
39.99.31 ↔	Fermeture par cathéter du canal artériel de Botal, avec coil	77.61.12 ↔	Excision locale et destruction de lésion ou de tissu osseux, sternum
39.99.32 ↔	Fermeture par cathéter du canal artériel de Botal, avec obturateur d'Amplatz	77.81.11 ↔	Autre ostectomie partielle, côte
39.99.38 ↔	Fermeture par cathéter du canal artériel de Botal, autre	77.81.12 ↔	Autre ostectomie partielle, sternum
39.99.39 ↔	Opérations d'autres anomalies vasculaires congénitales	78.69.11 ↔	Ablation de matériel implanté dans les phalanges de la main: fil (intramédullaire), vis, cerclage-haubanage, plaque (à stabilité angulaire), fixateur externe, agrafes (de Blount)
40.11.10 ↔	Biopsie ouverte (par incision) de ganglion lymphatique médiastinal, para-aortique, iliaque ou pelvien	78.69.15 ↔	Ablation de matériel implanté dans l'os, autre site spécifié, sauf os de la face, Enlèvement d'implant de remplacement (partiel) osseux, phalanges de la main
40.11.11 ↔	Biopsie ouverte (par incision) de ganglion lymphatique cervical, supraclaviculaire, axillaire ou inguinal	78.69.18 ↔	Ablation de matériel implanté dans les phalanges de la main: autre matériel d'ostéosynthèse
40.29.20 ↔	Excision de ganglion lymphatique para-aortique	78.69.21 ↔	Ablation de matériel implanté dans les os du bassin: fil, vis, cerclage-haubanage, fixateur externe, fixateur circulaire, agrafes (de Blount)
40.3X.14 ↔	Lymphadénectomie régionale, indépendante d'autre intervention, région inguinale, chirurgie ouverte	78.69.22 ↔	Ablation de matériel implanté dans les os du bassin: plaque (à stabilité angulaire)
44.01 ↔	Vagotomie tronculaire	78.69.25 ↔	Ablation de matériel implanté dans l'os, autre site spécifié, sauf os de la face, Enlèvement d'implant de remplacement (partiel) osseux, os du bassin
54.25 ↔	Lavage péritonéal	78.69.28 ↔	Ablation de matériel implanté dans les os du bassin: autre matériel d'ostéosynthèse
77.40.20 ↔	Biopsie osseuse, site non spécifié, biopsie ouverte	78.69.31 ↔	Ablation de matériel implanté dans l'astragale et le calcanéum: fil (intramédullaire), vis, cerclage-haubanage, plaque (à stabilité angulaire), fixateur externe, fixateur circulaire, agrafes (de Blount)
77.40.99 ↔	Biopsie osseuse, site non spécifié, autre	78.69.38 ↔	Ablation de matériel implanté dans l'astragale et le calcanéum: autre matériel d'ostéosynthèse
77.41.00 ↔	Biopsie osseuse, clavicule, omoplate, côtes et sternum, SAP	78.69.41 ↔	Ablation de matériel implanté dans les phalanges du pied: fil (intramédullaire), vis, cerclage-haubanage, plaque (à stabilité angulaire), fixateur externe, agrafes (de Blount)
77.41.20 ↔	Biopsie osseuse, clavicule, omoplate, côtes et sternum, biopsie ouverte	78.69.45 ↔	Ablation de matériel implanté dans l'os, autre site spécifié, sauf os de la face, Enlèvement d'implant de remplacement (partiel) osseux, phalanges du pied
77.41.99 ↔	Biopsie osseuse, clavicule, omoplate, côtes et sternum, autre	78.69.48 ↔	Ablation de matériel implanté dans les phalanges du pied: autre matériel d'ostéosynthèse
77.42.00 ↔	Biopsie osseuse, humérus, SAP	78.69.51 ↔	Ablation de matériel implanté dans autre os spécifié, fil, cerclage-haubanage, agrafes (de Blount)
77.42.20 ↔	Biopsie osseuse, humérus, biopsie ouverte		
77.42.99 ↔	Biopsie osseuse, humérus, autre		
77.43.00 ↔	Biopsie osseuse, radius et cubitus, SAP		
77.43.20 ↔	Biopsie osseuse, radius et cubitus, biopsie ouverte		

78.69.52 ↔ Ablation de matériel implanté dans autre os spécifié: vis, plaque (à stabilité angulaire), vis de compression dynamique, fil intramédullaire, clou médullaire, clou médullaire avec composante articulaire, clou de verrouillage, vis de transfixation, fixateur externe	80.87.12 ↔ Excision de kyste de l'articulation talo-crurale
78.69.53 ↔ Ablation de matériel implanté dans autre os spécifié: plaque angulaire/condylienne	80.87.19 ↔ Autre excision ou destruction locale de lésion de l'articulation talo-crurale
78.69.55 ↔ Ablation de matériel implanté dans l'os, autre site spécifié, sauf os de la face, Enlèvement d'implant de remplacement (partiel) osseux, autre os spécifié	80.87.20 ↔ Excision ou destruction locale de lésion articulaire de l'articulation sous-talaire sous arthroscopie
78.69.58 ↔ Ablation de matériel implanté dans autre os spécifié: autre matériel d'ostéosynthèse	80.87.21 ↔ Débridement de l'articulation sous-talaire
79.24 ↔ Réduction ouverte de fracture sans fixation interne, phalange de la main	80.87.22 ↔ Excision de kyste de l'articulation sous-talaire
7A.11.12 ↔ Biopsie osseuse, colonne vertébrale, par chirurgie ouverte	80.87.29 ↔ Autre excision ou destruction locale de lésion de l'articulation sous-talaire
7A.23 ↔ Incision osseuse de la colonne vertébrale	80.87.99 ↔ Autre excision ou destruction locale de lésion articulaire, cheville, autre
7A.25 ↔ Excision locale de lésion ou de tissu osseux, vertèbre	80.88.00 ↔ Autre excision ou destruction locale de lésion articulaire, pied et orteil, SAP
80.81.10 ↔ Débridement de l'articulation glénohumérale	80.88.10 ↔ Excision ou destruction locale de lésion articulaire de pied et d'orteil sous arthroscopie
80.81.11 ↔ Excision de kyste de l'articulation glénohumérale	80.88.20 ↔ Débridement de l'articulation métatarso-phalangienne
80.81.19 ↔ Autre excision ou destruction locale de lésion de l'articulation glénohumérale	80.88.21 ↔ Excision de kyste de l'articulation métatarso-phalangienne
80.81.20 ↔ Débridement de l'articulation acromio-claviculaire	80.88.29 ↔ Autre excision ou destruction locale de lésion de l'articulation métatarso-phalangienne
80.81.21 ↔ Excision de kyste de l'articulation acromio-claviculaire	80.88.30 ↔ Débridement d'articulation d'orteil
80.81.29 ↔ Autre excision ou destruction locale de lésion de l'articulation acromio-claviculaire	80.88.40 ↔ Autre débridement d'autre articulation de pied
80.81.99 ↔ Autre excision ou destruction locale de lésion articulaire, ceinture scapulaire et épaule, autre	80.88.50 ↔ Excision de kyste d'autre articulation de pied et d'orteil
80.82.00 ↔ Autre excision ou destruction locale de lésion articulaire, coude, SAP	80.88.59 ↔ Autre excision ou destruction locale de lésion d'autre articulation de pied et d'orteil
80.82.10 ↔ Excision ou destruction locale de lésion articulaire du coude sous arthroscopie	80.88.99 ↔ Autre excision ou destruction locale de lésion articulaire, pied et orteil, autre
80.82.11 ↔ Débridement de l'articulation du coude	80.89.00 ↔ Autre excision ou destruction locale de lésion articulaire, autre site spécifié, SAP
80.82.12 ↔ Excision de kyste de l'articulation du coude	80.89.20 ↔ Excision ou destruction locale de lésion de l'articulation sacro-iliaque sous arthroscopie
80.82.99 ↔ Autre excision ou destruction locale de lésion articulaire, coude, autre	80.89.21 ↔ Débridement de l'articulation sacro-iliaque
80.83.00 ↔ Autre excision ou destruction locale de lésion articulaire, poignet, SAP	80.89.22 ↔ Excision de kyste de l'articulation sacro-iliaque
80.83.10 ↔ Excision ou destruction locale de lésion articulaire du poignet sous arthroscopie	80.89.29 ↔ Autre excision ou destruction locale de lésion de l'articulation sacro-iliaque
80.83.11 ↔ Débridement de l'articulation du poignet	80.91.10 ↔ Excision arthroscopique, articulation glénohumérale
80.83.12 ↔ Excision de kyste de l'articulation du poignet	80.91.11 ↔ Autre excision, articulation glénohumérale
80.83.99 ↔ Autre excision ou destruction locale de lésion articulaire, poignet, autre	80.91.20 ↔ Excision arthroscopique, articulation acromio-claviculaire
80.85.00 ↔ Autre excision ou destruction locale de lésion articulaire, hanche, SAP	80.91.21 ↔ Autre excision, articulation acromio-claviculaire
80.85.10 ↔ Excision ou destruction locale de lésion articulaire de la hanche sous arthroscopie	80.92.10 ↔ Excision arthroscopique, coude
80.85.11 ↔ Débridement de l'articulation coxo-fémorale	80.92.11 ↔ Prélèvement de greffon cartilagineux du coude
80.85.12 ↔ Excision de kyste de l'articulation coxo-fémorale	80.93.11 ↔ Prélèvement de greffon cartilagineux du poignet
80.85.21 ↔ Taillage, ostéochondroplastie du col du fémur, par arthroscopie	80.93.12 ↔ Résection du ligament triangulaire du carpe
80.85.22 ↔ Taillage, ostéochondroplastie du col du fémur, par chirurgie ouverte	80.95.10 ↔ Excision arthroscopique, hanche
80.85.99 ↔ Autre excision ou destruction locale de lésion articulaire, hanche, autre	80.95.11 ↔ Prélèvement de greffon cartilagineux de la hanche
80.86.00 ↔ Autre excision ou destruction locale de lésion articulaire, genou, SAP	80.95.99 ↔ Autre excision articulaire, hanche, autre
80.86.10 ↔ Excision ou destruction locale de lésion articulaire du genou sous arthroscopie	80.96.10 ↔ Excision arthroscopique, genou
80.86.11 ↔ Débridement de l'articulation du genou	80.96.20 ↔ Prélèvement arthroscopique de greffon cartilagineux du genou
80.86.12 ↔ Excision de kyste de l'articulation du genou	80.96.21 ↔ Prélèvement chirurgical ouvert de greffon cartilagineux du genou
80.86.13 ↔ Excision de kyste méniscal de l'articulation du genou	80.97.10 ↔ Excision arthroscopique, articulation talo-crurale
80.86.99 ↔ Autre excision ou destruction locale de lésion articulaire, genou, autre	80.97.11 ↔ Autre excision, articulation talo-crurale
80.87.00 ↔ Autre excision ou destruction locale de lésion articulaire, cheville, SAP	80.97.20 ↔ Excision arthroscopique, articulation sous-talaire
80.87.10 ↔ Excision ou destruction locale de lésion de l'articulation talo-crurale sous arthroscopie	80.97.21 ↔ Autre excision, articulation sous-talaire
80.87.11 ↔ Débridement de l'articulation talo-crurale	80.97.30 ↔ Prélèvement de greffon cartilagineux de la cheville
	80.97.99 ↔ Autre excision articulaire, cheville, autre
	80.98.10 ↔ Excision arthroscopique, pied et orteil
	80.98.11 ↔ Autre excision, articulation métatarso-phalangienne
	80.98.12 ↔ Autre excision, autres articulations du pied
	80.98.13 ↔ Autre excision, articulation d'orteil
	80.98.99 ↔ Autre excision articulaire, pied et orteil, autre
	80.99.10 ↔ Excision arthroscopique, articulation sternoclaviculaire
	80.99.11 ↔ Autre excision, articulation sternoclaviculaire
	80.99.20 ↔ Excision arthroscopique, articulation sacro-iliaque
	80.99.21 ↔ Autre excision, articulation sacro-iliaque
	80.99.30 ↔ Excision arthroscopique, symphyse

80.99.31 ↔ Autre excision, symphyse	81.93.99 ↔ Suture de capsule ou de ligament du membre supérieur, autre
81.25.09 ↔ Arthrodèse radio-carpienne, autre	82.12 ↔ Fasciotomie de la main
81.25.11 ↔ Arthrodèse radio-carpienne, complète	82.32 ↔ Excision de tendon de la main pour greffe
81.25.21 ↔ Arthrodèse radio-carpienne, partielle	82.34 ↔ Excision de muscle ou de fascia de la main pour greffe
81.44.10 ↔ Stabilisation de la rotule, incision du rétinacle latéral	82.35.00 ↔ Autre fasciectomie de la main, SAP
81.44.11 ↔ Stabilisation de la rotule, incision du rétinacle latéral, avec ligamentoplastie	82.35.10 ↔ Fasciectomie du creux palmaire
81.44.12 ↔ Stabilisation de la rotule, transfert de l'insertion d'un tendon rotulien	82.35.11 ↔ Fasciectomie de main et de doigt avec neurolyse
81.44.13 ↔ Stabilisation de la rotule, transfert de l'insertion d'un tendon rotulien avec implantation d'un greffon osseux	82.35.12 ↔ Fasciectomie de main et de doigt avec neurolyse et artériolyse
81.44.14 ↔ Stabilisation de la rotule par plastie du MPFL [Medial Patello-Femoral Ligament]	82.35.13 ↔ Fasciectomie de main et de doigt avec arthrolyse
81.44.99 ↔ Stabilisation de la rotule, autre	82.35.99 ↔ Autre fasciectomie de la main, autre
81.45.10 ↔ Réparation du ligament croisé antérieur avec tendon rotulien autogène sous arthroscopie	82.39.00 ↔ Autre excision de tissu mou de la main, SAP
81.45.11 ↔ Réparation du ligament croisé postérieur avec tendon rotulien autogène sous arthroscopie	82.39.10 ↔ Autre excision de tissu mou de la main, excision de gaines tendineuses de la main
81.45.12 ↔ Réparation du ligament croisé antérieur avec tendon semi-tendineux et/ou gracilis sous arthroscopie	82.39.99 ↔ Autre excision de tissu mou de la main, autre
81.45.13 ↔ Réparation du ligament croisé postérieur avec tendon semi-tendineux et/ou gracilis sous arthroscopie	82.46.00 ↔ Suture de muscle ou de fascia de la main, SAP
81.45.14 ↔ Réparation du ligament croisé antérieur avec remplacement alloplastique et renforcement alloplastique du ligament, par arthroscopie	82.46.10 ↔ Suture de fascia de la main
81.45.19 ↔ Autre réparation des ligaments croisés sous arthroscopie	82.46.20 ↔ Suture de muscle de la main
81.45.20 ↔ Réparation chirurgicale ouverte du ligament croisé antérieur avec tendon rotulien autogène	82.46.99 ↔ Suture de muscle ou de fascia de la main, autre
81.45.21 ↔ Réparation chirurgicale ouverte du ligament croisé postérieur avec tendon rotulien autogène	82.51.11 ↔ Allongement de tendon de la main
81.45.22 ↔ Réparation chirurgicale ouverte du ligament croisé antérieur avec tendon semi-tendineux et/ou gracilis	82.51.12 ↔ Avancement de tendon de la main
81.45.23 ↔ Réparation chirurgicale ouverte du ligament croisé postérieur avec tendon semi-tendineux et/ou gracilis	82.52.11 ↔ Raccourcissement de tendon de la main
81.45.24 ↔ Réparation du ligament croisé antérieur avec remplacement alloplastique et renforcement alloplastique du ligament, par chirurgie ouverte	82.52.12 ↔ Recul de tendon de la main
81.45.29 ↔ Autre réparation chirurgicale ouverte des ligaments croisés	82.53 ↔ Réinsertion de tendon de la main
81.45.99 ↔ Autre réparation des ligaments croisés, autre	82.54 ↔ Réinsertion de muscle de la main
81.71.00 ↔ Arthroplastie métacarpo-phalangienne et interphalangienne avec implant, SAP	82.55 ↔ Autre changement de longueur de muscle ou tendon de main
81.71.10 ↔ Implantation d'une autre endoprothèse d'articulation de doigt	82.56 ↔ Autre transfert ou greffe de tendon de la main
81.71.99 ↔ Arthroplastie métacarpophalangienne et interphalangienne avec implant, autre	82.57.00 ↔ Autre transposition de tendon de la main, SAP
81.72 ↔ Arthroplastie métacarpo-phalangienne et interphalangienne, sans implant	82.57.10 ↔ Autre transposition de tendon de la main, transfert de tendon fléchisseur de la main
81.74.00 ↔ Arthroplastie carpo-carpienne et carpo-métacarpienne avec implant, SAP	82.57.99 ↔ Autre transposition de tendon de la main, autre
81.74.10 ↔ Implantation d'endoprothèse d'articulation trapézo-métacarpienne du pouce	82.58 ↔ Autre transfert ou transplantation musculaire de la main
81.74.21 ↔ Arthroplastie radio-carpienne ou carpo-carpienne avec implant	82.59 ↔ Autre transposition de muscle de la main
81.74.99 ↔ Arthroplastie carpo-carpienne et carpo-métacarpienne avec implant, autre	82.61 ↔ Pollicisation avec transfert de nerfs et de vaisseaux
81.82.46 ↔ Réparation de la coiffe des rotateurs, transfert du tendon du grand dorsal	82.69 ↔ Reconstruction du pouce, autre
81.82.47 ↔ Réparation de la coiffe des rotateurs, transfert du tendon du grand pectoral	82.71 ↔ Reconstruction de poulie de tendon à la main
81.93.00 ↔ Suture de capsule ou de ligament du membre supérieur, SAP	82.72.00 ↔ Opération plastique de la main avec greffe de muscle ou de fascia, SAP
81.93.10 ↔ Suture de l'appareil ligamentaire de la clavicule	82.72.10 ↔ Opération plastique avec greffe de muscle ou de fascia, un doigt
81.93.20 ↔ Suture du ligament annulaire radio-cubital	82.72.11 ↔ Opération plastique avec greffe de muscle ou de fascia, autres parties de la main
81.93.21 ↔ Suture de l'appareil ligamentaire radio-cubital distal	82.72.21 ↔ Greffe d'autre lambeau microvascularisé et anastomosé de muscle ou de fascia de la main
81.93.30 ↔ Suture de capsule ou de ligament, carpe et métacarpe	82.72.99 ↔ Opération plastique de la main avec greffe de muscle ou de fascia, autre
	82.79 ↔ Opération plastique de main avec autre greffe ou implant
	82.81 ↔ Transfert de doigt, sauf le pouce
	82.82 ↔ Réparation de main en pince de homard
	82.83 ↔ Réparation de macrodactylie
	82.85 ↔ Autre ténodèse de la main
	82.86.00 ↔ Autre ténoplastie de la main, SAP
	82.86.10 ↔ Ténoplastie, transfert de tendons fléchisseurs de la main
	82.86.11 ↔ Constitution de matériel de greffe pour tendons de la main
	82.86.12 ↔ Révision sans remplacement de greffe de tendon de la main
	82.86.13 ↔ Remplacement d'implant tendineux de la main
	82.86.99 ↔ Autre ténoplastie de la main, autre
	82.89.10 ↔ Plastie de gaine tendineuse de la main
	82.89.11 ↔ Refixation osseuse de ligaments, carpe / métacarpe
	82.89.12 ↔ Refixation osseuse d'autres ligaments de la main
	82.89.13 ↔ Distraction des parties molles pour couverture d'articulation lors d'anomalies congénitales de la main

82.89.14 ↔	Radialisation lors d'anomalies congénitales de la main	83.19.20 ↔	Désinsertion de muscle, de tendon et de fascia, tête et cou
82.89.15 ↔	Réssection de resserrements avec reconstruction plastique lors d'anomalies congénitales de la main	83.19.21 ↔	Désinsertion de muscle, de tendon et de fascia, épaule et aisselle
82.89.16 ↔	Transfert d'orteil à doigt	83.19.22 ↔	Désinsertion de muscle, de tendon et de fascia, bras et coude
83.02.10 ↔	Myotomie, tête et cou	83.19.23 ↔	Désinsertion de muscle, de tendon et de fascia, avant-bras
83.02.11 ↔	Myotomie, épaule et aisselle	83.19.24 ↔	Désinsertion de muscle, de tendon et de fascia, paroi thoracique, abdomen et dos
83.02.12 ↔	Myotomie, bras et coude	83.19.25 ↔	Désinsertion de muscle, de tendon et de fascia, région inguino-génitale et fesses
83.02.13 ↔	Myotomie, avant-bras	83.19.26 ↔	Désinsertion de muscle, de tendon et de fascia, membre inférieur
83.02.14 ↔	Myotomie, paroi thoracique, abdomen et dos	83.21.21 ↔	Biopsie ouverte de muscle
83.02.15 ↔	Myotomie, région inguino-génitale et fesses	83.21.30 ↔	Biopsie de tissu mou, biopsie de bourse séreuse
83.02.16 ↔	Myotomie, membre inférieur	83.31.10 ↔	Excision de lésion de gaine tendineuse, tête et cou
83.02.19 ↔	Myotomie, autre site	83.31.11 ↔	Excision de lésion de gaine tendineuse, épaule et aisselle
83.03.10 ↔	Bursotomie, tête et cou	83.31.12 ↔	Excision de lésion de gaine tendineuse, bras et coude
83.03.11 ↔	Bursotomie, épaule et aisselle	83.31.13 ↔	Excision de lésion de gaine tendineuse, avant-bras
83.03.12 ↔	Bursotomie, bras et coude	83.31.14 ↔	Excision de lésion de gaine tendineuse, paroi thoracique, abdomen et dos
83.03.13 ↔	Bursotomie, avant-bras	83.31.15 ↔	Excision de lésion de gaine tendineuse, région inguino-génitale et fesses
83.03.14 ↔	Bursotomie, paroi thoracique, abdomen et dos	83.31.16 ↔	Excision de lésion de gaine tendineuse, membre inférieur
83.03.15 ↔	Bursotomie, région inguino-génitale et fesses	83.32.10 ↔	Excision de lésion de muscle, tête et cou
83.03.16 ↔	Bursotomie, membre inférieur	83.32.11 ↔	Excision de lésion de muscle, épaule et bras
83.03.19 ↔	Bursotomie, autre site	83.32.12 ↔	Excision de lésion de muscle, paroi thoracique, abdomen et dos
83.09.10 ↔	Extraction de corps étranger de muscle, de tendon et de fascia, tête et cou	83.32.13 ↔	Excision de lésion de muscle, région inguino-génitale et fesses
83.09.11 ↔	Extraction de corps étranger de muscle, de tendon et de fascia, épaule et aisselle	83.32.14 ↔	Excision de lésion de muscle, membre inférieur
83.09.12 ↔	Extraction de corps étranger de muscle, de tendon et de fascia, bras et coude	83.32.19 ↔	Excision de lésion de muscle, autre site
83.09.13 ↔	Extraction de corps étranger de muscle, de tendon et de fascia, avant-bras	83.39.10 ↔	Excision de lésion d'un tendon de la tête et du cou
83.09.14 ↔	Extraction de corps étranger de muscle, de tendon et de fascia, paroi thoracique, abdomen et dos	83.39.11 ↔	Excision de lésion de tendon, épaule et bras
83.09.15 ↔	Extraction de corps étranger de muscle, de tendon et de fascia, région inguino-génitale et fesses	83.39.12 ↔	Excision de lésion de tendon, paroi thoracique, abdomen et dos
83.09.16 ↔	Extraction de corps étranger de muscle, de tendon et de fascia, membre inférieur	83.39.13 ↔	Excision de lésion de tendon, région inguino-génitale et fesses
83.09.19 ↔	Extraction de corps étranger de muscle, de tendon et de fascia, autre site	83.39.14 ↔	Excision de lésion de tendon, membre inférieur
83.11 ↔	Ténotomie du tendon d'Achille	83.39.20 ↔	Excision de lésion de fascia, tête et cou
83.12 ↔	Ténotomie des adducteurs de la hanche	83.39.21 ↔	Excision de lésion de fascia, épaule et bras
83.13.10 ↔	Incision de tendon, tête et cou	83.39.22 ↔	Excision de lésion de fascia, paroi thoracique, abdomen et dos
83.13.11 ↔	Incision de tendon, épaule et aisselle	83.39.23 ↔	Excision de lésion de fascia, région inguino-génitale et fesses
83.13.12 ↔	Incision de tendon, bras et coude	83.39.24 ↔	Excision de lésion de fascia, membre inférieur
83.13.13 ↔	Incision de tendon, avant-bras	83.41 ↔	Excision [prélèvement] de tendon pour greffe
83.13.14 ↔	Incision de tendon, paroi thoracique, abdomen et dos	83.42.10 ↔	Autre ténectomie, tête et cou
83.13.15 ↔	Incision de tendon, région inguino-génitale et fesses	83.42.11 ↔	Autre ténectomie, épaule et aisselle
83.13.16 ↔	Incision de tendon, membre inférieur	83.42.12 ↔	Autre ténectomie, bras et coude
83.13.20 ↔	Section de tendon, tête et cou	83.42.13 ↔	Autre ténectomie, avant-bras
83.13.21 ↔	Section de tendon, épaule et aisselle	83.42.14 ↔	Autre ténectomie, paroi thoracique, abdomen et dos
83.13.22 ↔	Section de tendon, bras et coude	83.42.15 ↔	Autre ténectomie, région inguino-génitale et fesses
83.13.23 ↔	Section de tendon, avant-bras	83.42.16 ↔	Autre ténectomie, membre inférieur
83.13.24 ↔	Section de tendon, paroi thoracique, abdomen et dos	83.42.19 ↔	Autre ténectomie, autre site
83.13.25 ↔	Section de tendon, région inguino-génitale et fesses	83.43.10 ↔	Prélèvement de lambeau myocutané pour greffe
83.13.26 ↔	Section de tendon, membre inférieur	83.43.11 ↔	Prélèvement de lambeau ostéomyocutané ou ostéofasciocutané pour greffe
83.14.10 ↔	Fasciotomie ou aponévrotomie, tête et cou	83.43.12 ↔	Prélèvement d'autre lambeau microvascularisé et anastomosé de muscle ou de fascia pour greffe
83.14.11 ↔	Fasciotomie ou aponévrotomie, épaule et aisselle	83.43.99 ↔	Excision [prélèvement] de muscle ou de fascia pour greffe, autre
83.14.12 ↔	Fasciotomie ou aponévrotomie, bras et coude	83.44.00 ↔	Autre fasciectomie, SAP
83.14.13 ↔	Fasciotomie ou aponévrotomie, avant-bras	83.44.10 ↔	Autre fasciectomie, tête et cou
83.14.14 ↔	Fasciotomie ou aponévrotomie, paroi thoracique, abdomen et dos	83.44.11 ↔	Autre fasciectomie, épaule et aisselle
83.14.15 ↔	Fasciotomie ou aponévrotomie, région inguino-génitale et fesses	83.44.12 ↔	Autre fasciectomie, bras et coude
83.14.16 ↔	Fasciotomie ou aponévrotomie, membre inférieur	83.44.13 ↔	Autre fasciectomie, avant-bras
83.19.10 ↔	Section de muscle, tête et cou		
83.19.11 ↔	Section de muscle, épaule et aisselle		
83.19.12 ↔	Section de muscle, bras et coude		
83.19.13 ↔	Section de muscle, avant-bras		
83.19.14 ↔	Section de muscle, paroi thoracique, abdomen et dos		
83.19.15 ↔	Section de muscle, région inguino-génitale et fesses		
83.19.16 ↔	Section de muscle, membre inférieur		

83.44.14 ↔ Autre fasciectomy, paroi thoracique, abdomen et dos	83.64.11 ↔ Autre suture de tendon, épaule et aisselle
83.44.15 ↔ Autre fasciectomy, région inguino-génitale et fesses	83.64.12 ↔ Autre suture de tendon, bras et coude
83.44.16 ↔ Autre fasciectomy, membre inférieur	83.64.13 ↔ Autre suture de tendon, avant-bras
83.44.19 ↔ Autre fasciectomy, autre site	83.64.14 ↔ Autre suture de tendon, paroi thoracique, abdomen et dos
83.44.99 ↔ Autre fasciectomy, autre	83.64.15 ↔ Autre suture de tendon, région inguino-génitale et fesses
83.45.10 ↔ Autre myectomy, tête et cou	83.64.16 ↔ Autre suture de tendon, membre inférieur
83.45.11 ↔ Autre myectomy, épaule et aisselle	83.64.19 ↔ Autre suture de tendon, autre site
83.45.12 ↔ Autre myectomy, bras et coude	83.65.10 ↔ Autre suture de muscle ou de fascia, tête et cou
83.45.13 ↔ Autre myectomy, avant-bras	83.65.11 ↔ Autre suture de muscle ou de fascia, épaule et aisselle
83.45.14 ↔ Autre myectomy, paroi thoracique, abdomen et dos	83.65.12 ↔ Autre suture de muscle ou de fascia, bras et coude
83.45.15 ↔ Autre myectomy, région inguino-génitale et fesses	83.65.13 ↔ Autre suture de muscle ou de fascia, avant-bras
83.45.16 ↔ Autre myectomy, membre inférieur	83.65.14 ↔ Autre suture de muscle ou de fascia, paroi thoracique, abdomen et dos
83.45.19 ↔ Autre myectomy, autre site	83.65.15 ↔ Autre suture de muscle ou de fascia, région inguino-génitale et fesses
83.49.10 ↔ Excision de gaine tendineuse, tête et cou	83.65.16 ↔ Autre suture de muscle ou de fascia, membre inférieur
83.49.11 ↔ Excision de gaine tendineuse, épaule et aisselle	83.71.10 ↔ Avancement de tendon, tête et cou
83.49.12 ↔ Excision de gaine tendineuse, bras et coude	83.71.11 ↔ Avancement de tendon, épaule et aisselle
83.49.13 ↔ Excision de gaine tendineuse, avant-bras	83.71.12 ↔ Avancement de tendon, bras et coude
83.49.14 ↔ Excision de gaine tendineuse, paroi thoracique et dos	83.71.13 ↔ Avancement de tendon, avant-bras
83.49.15 ↔ Excision de gaine tendineuse, région inguino-génitale et fesses	83.71.14 ↔ Avancement de tendon, paroi thoracique, abdomen et dos
83.49.16 ↔ Excision de gaine tendineuse, membre inférieur	83.71.15 ↔ Avancement de tendon, région inguino-génitale et fesses
83.49.20 ↔ Résection compartimentale, tête et cou	83.71.16 ↔ Avancement de tendon, membre inférieur
83.49.21 ↔ Résection compartimentale, épaule et aisselle	83.71.19 ↔ Avancement de tendon, autre site
83.49.22 ↔ Résection compartimentale, bras et coude	83.71.99 ↔ Avancement de tendon, autre
83.49.23 ↔ Résection compartimentale, avant-bras	83.72.10 ↔ Recul de tendon, tête et cou
83.49.24 ↔ Résection compartimentale, paroi thoracique, abdomen et dos	83.72.11 ↔ Recul de tendon, épaule et aisselle
83.49.25 ↔ Résection compartimentale, région inguino-génitale et fesses	83.72.12 ↔ Recul de tendon, bras et coude
83.49.26 ↔ Résection compartimentale, membre inférieur	83.72.13 ↔ Recul de tendon, avant-bras
83.49.29 ↔ Résection compartimentale, autre site	83.72.14 ↔ Recul de tendon, paroi thoracique, abdomen et dos
83.49.30 ↔ Autre excision de tissu mou, tête et cou	83.72.15 ↔ Recul de tendon, région inguino-génitale et fesses
83.49.31 ↔ Autre excision de tissu mou, épaule et aisselle	83.72.16 ↔ Recul de tendon, membre inférieur
83.49.32 ↔ Autre excision de tissu mou, bras et coude	83.73.10 ↔ Rattachement de tendon, tête et cou
83.49.33 ↔ Autre excision de tissu mou, avant-bras	83.73.11 ↔ Rattachement de tendon, épaule et aisselle
83.49.34 ↔ Autre excision de tissu mou, paroi thoracique, abdomen et dos	83.73.12 ↔ Rattachement de tendon, bras et coude
83.49.35 ↔ Autre excision de tissu mou, région inguino-génitale et fesses	83.73.13 ↔ Rattachement de tendon, avant-bras
83.49.36 ↔ Autre excision de tissu mou, membre inférieur	83.73.14 ↔ Rattachement de tendon, paroi thoracique, abdomen et dos
83.49.39 ↔ Autre excision de tissu mou, autre site	83.73.15 ↔ Rattachement de tendon, région inguino-génitale et fesses
83.5X.10 ↔ Bursectomie, tête et cou	83.73.16 ↔ Rattachement de tendon, membre inférieur
83.5X.11 ↔ Bursectomie, épaule et aisselle	83.73.19 ↔ Rattachement de tendon, autre site
83.5X.12 ↔ Bursectomie, bras et coude	83.74.10 ↔ Rattachement de muscle, tête et cou
83.5X.13 ↔ Bursectomie, avant-bras	83.74.11 ↔ Rattachement de muscle, épaule et aisselle
83.5X.14 ↔ Bursectomie, paroi thoracique, abdomen et dos	83.74.12 ↔ Rattachement de muscle, bras et coude
83.5X.15 ↔ Bursectomie, région inguino-génitale et fesses	83.74.13 ↔ Rattachement de muscle, avant-bras
83.5X.16 ↔ Bursectomie, membre inférieur	83.74.14 ↔ Rattachement de muscle, paroi thoracique, abdomen et dos
83.5X.19 ↔ Bursectomie, autre site	83.74.15 ↔ Rattachement de muscle, région inguino-génitale et fesses
83.61.11 ↔ Suture de gaine tendineuse, épaule et aisselle	83.74.16 ↔ Rattachement de muscle, membre inférieur
83.61.12 ↔ Suture de gaine tendineuse, bras et coude	83.74.19 ↔ Rattachement de muscle, autre site
83.61.13 ↔ Suture de gaine tendineuse, avant-bras	83.76.10 ↔ Autre transposition de tendon, tête et cou
83.61.14 ↔ Suture de gaine tendineuse, paroi thoracique, abdomen et dos	83.76.11 ↔ Autre transposition de tendon, épaule et aisselle
83.61.15 ↔ Suture de gaine tendineuse, région inguino-génitale et fesses	83.76.12 ↔ Autre transposition de tendon, bras et coude
83.61.16 ↔ Suture de gaine tendineuse, membre inférieur	83.76.13 ↔ Autre transposition de tendon, avant-bras
83.61.19 ↔ Suture de gaine tendineuse, autre site	83.76.14 ↔ Autre transposition de tendon, paroi thoracique et dos
83.62.10 ↔ Suture différée de tendon, tête et cou	83.76.15 ↔ Autre transposition de tendon, région inguino-génitale et fesses
83.62.11 ↔ Suture différée de tendon, épaule et aisselle	83.76.16 ↔ Autre transposition de tendon, membre inférieur
83.62.12 ↔ Suture différée de tendon, bras et coude	83.76.19 ↔ Autre transposition de tendon, autre site
83.62.13 ↔ Suture différée de tendon, avant-bras	83.77.10 ↔ Transposition ou transplantation de muscle, tête et cou
83.62.14 ↔ Suture différée de tendon, paroi thoracique, abdomen et dos	
83.62.15 ↔ Suture différée de tendon, région inguino-génitale et fesses	
83.62.16 ↔ Suture différée de tendon, membre inférieur	
83.62.19 ↔ Suture différée de tendon, autre site	
83.64.10 ↔ Autre suture de tendon, tête et cou	

83.77.11 ↔	Transposition ou transplantation de muscle, épaule et aisselle	83.82.39 ↔	Grefe de lambeau ostéomyocutané ou ostéofasciocutané, autre site
83.77.12 ↔	Transposition ou transplantation de muscle, bras et coude	83.82.40 ↔	Grefe d'autre lambeau microvascularisé et anastomosé de muscle ou de fascia, tête et cou
83.77.13 ↔	Transposition ou transplantation de muscle, avant-bras	83.82.41 ↔	Grefe d'autre lambeau microvascularisé et anastomosé de muscle ou de fascia, épaule et aisselle
83.77.14 ↔	Transposition ou transplantation de muscle, paroi thoracique, abdomen et dos	83.82.42 ↔	Grefe d'autre lambeau microvascularisé et anastomosé de muscle ou de fascia, bras et coude
83.77.15 ↔	Transposition ou transplantation de muscle, région inguino-génitale et fesses	83.82.43 ↔	Grefe d'autre lambeau microvascularisé et anastomosé de muscle ou de fascia, avant-bras
83.77.16 ↔	Transposition ou transplantation de muscle, membre inférieur	83.82.44 ↔	Grefe d'autre lambeau microvascularisé et anastomosé de muscle ou de fascia, paroi thoracique, abdomen et dos
83.77.19 ↔	Transposition ou transplantation de muscle, autre site	83.82.45 ↔	Grefe d'autre lambeau microvascularisé et anastomosé de muscle ou de fascia, région inguino-génitale et fesses
83.78.10 ↔	Transfert de tendon, tête et cou	83.82.46 ↔	Grefe d'autre lambeau microvascularisé et anastomosé de muscle ou de fascia, membre inférieur
83.78.11 ↔	Transfert de tendon, épaule et aisselle	83.82.47 ↔	Grefe d'autre lambeau microvascularisé et anastomosé de muscle ou de fascia, autre site
83.78.12 ↔	Transfert de tendon, bras et coude	83.85.10 ↔	Rallongement de muscle ou de tendon, tête et cou
83.78.13 ↔	Transfert de tendon, avant-bras	83.85.11 ↔	Rallongement de muscle ou de tendon, épaule et aisselle
83.78.14 ↔	Transfert de tendon, paroi thoracique, abdomen et dos	83.85.12 ↔	Rallongement de muscle ou de tendon, bras et coude
83.78.15 ↔	Transfert de tendon, région inguino-génitale et fesses	83.85.13 ↔	Rallongement de muscle ou de tendon, avant-bras
83.78.16 ↔	Transfert de tendon, membre inférieur	83.85.14 ↔	Rallongement de muscle ou de tendon, paroi thoracique, abdomen et dos
83.78.19 ↔	Transfert de tendon, autre site	83.85.15 ↔	Rallongement de muscle ou de tendon, région inguino-génitale et fesses
83.79 ↔	Autre transposition de muscle	83.85.16 ↔	Rallongement de muscle ou de tendon, membre inférieur
83.81.10 ↔	Grefe de tendon, tête et cou	83.85.19 ↔	Rallongement de muscle ou de tendon, autre site
83.81.11 ↔	Grefe de tendon, épaule et aisselle	83.85.20 ↔	Raccourcissement de muscle ou de tendon, tête et cou
83.81.12 ↔	Grefe de tendon, bras et coude	83.85.21 ↔	Raccourcissement de muscle ou de tendon, épaule et aisselle
83.81.13 ↔	Grefe de tendon, avant-bras	83.85.22 ↔	Raccourcissement de muscle ou de tendon, bras et coude
83.81.14 ↔	Grefe de tendon, paroi thoracique, abdomen et dos	83.85.23 ↔	Raccourcissement de muscle ou de tendon, avant-bras
83.81.15 ↔	Grefe de tendon, région inguino-génitale et fesses	83.85.24 ↔	Raccourcissement de muscle ou de tendon, paroi thoracique, abdomen et dos
83.81.16 ↔	Grefe de tendon, membre inférieur	83.85.25 ↔	Raccourcissement de muscle ou de tendon, région inguino-génitale et fesses
83.81.19 ↔	Grefe de tendon, autre site	83.85.26 ↔	Raccourcissement de muscle ou de tendon, membre inférieur
83.82.10 ↔	Grefe de fascia, tête et cou	83.85.29 ↔	Raccourcissement de muscle ou de tendon, autre site
83.82.11 ↔	Grefe de fascia, épaule et aisselle	83.86 ↔	Plastie du quadriceps
83.82.12 ↔	Grefe de fascia, bras et coude	83.87.10 ↔	Plastie musculaire, tête et cou
83.82.13 ↔	Grefe de fascia, avant-bras	83.87.11 ↔	Plastie musculaire, épaule et aisselle
83.82.14 ↔	Grefe de fascia, paroi thoracique, abdomen et dos	83.87.12 ↔	Plastie musculaire, bras et coude
83.82.15 ↔	Grefe de fascia, région inguino-génitale et fesses	83.87.13 ↔	Plastie musculaire, avant-bras
83.82.16 ↔	Grefe de fascia, membre inférieur	83.87.14 ↔	Plastie musculaire, paroi thoracique, abdomen et dos
83.82.19 ↔	Grefe de fascia, autre site	83.87.15 ↔	Plastie musculaire, région inguino-génitale et fesses
83.82.20 ↔	Grefe de lambeau musculaire ou fascial local, tête et cou	83.87.16 ↔	Plastie musculaire, membre inférieur
83.82.21 ↔	Grefe de lambeau musculaire ou fascial local, épaule et aisselle	83.88.10 ↔	Plastie d'augmentation de tendon, tête et cou
83.82.22 ↔	Grefe de lambeau musculaire ou fascial local, bras et coude	83.88.11 ↔	Plastie d'augmentation de tendon, épaule et aisselle
83.82.23 ↔	Grefe de lambeau musculaire ou fascial local, avant-bras	83.88.12 ↔	Plastie d'augmentation de tendon, bras et coude
83.82.24 ↔	Grefe de lambeau musculaire ou fascial local, paroi thoracique, abdomen et dos	83.88.13 ↔	Plastie d'augmentation de tendon, avant-bras
83.82.25 ↔	Grefe de lambeau musculaire ou fascial local, région inguino-génitale et fesses	83.88.14 ↔	Plastie d'augmentation de tendon, paroi thoracique, abdomen et dos
83.82.26 ↔	Grefe de lambeau musculaire ou fascial local, membre inférieur	83.88.15 ↔	Plastie d'augmentation de tendon, région inguino-génitale et fesses
83.82.29 ↔	Grefe de lambeau musculaire ou fascial local, autre site	83.88.16 ↔	Plastie d'augmentation de tendon, membre inférieur
83.82.30 ↔	Grefe de lambeau ostéomyocutané ou ostéofasciocutané, tête et cou	83.88.19 ↔	Plastie d'augmentation de tendon, autre site
83.82.31 ↔	Grefe de lambeau ostéomyocutané ou ostéofasciocutané, épaule et aisselle	83.88.20 ↔	Plastie de remplacement de tendon, tête et cou
83.82.32 ↔	Grefe de lambeau ostéomyocutané ou ostéofasciocutané, bras et coude	83.88.21 ↔	Plastie de remplacement de tendon, épaule et aisselle
83.82.33 ↔	Grefe de lambeau ostéomyocutané ou ostéofasciocutané, avant-bras		
83.82.34 ↔	Grefe de lambeau ostéomyocutané ou ostéofasciocutané, paroi thoracique, abdomen et dos		
83.82.35 ↔	Grefe de lambeau ostéomyocutané ou ostéofasciocutané, région inguino-génitale et fesses		
83.82.36 ↔	Grefe de lambeau ostéomyocutané ou ostéofasciocutané, membre inférieur		

83.88.22 ↔	Plastie de remplacement de tendon, bras et coude	83.89.96 ↔	Autres opérations plastiques de fascia, membre inférieur
83.88.23 ↔	Plastie de remplacement de tendon, avant-bras	83.8A.30 ↔	Révision de toute autre plastie de lambeau musculaire ou fascial microvascularisé et anastomosé, tête et cou
83.88.24 ↔	Plastie de remplacement de tendon, paroi thoracique, abdomen et dos	83.8A.31 ↔	Révision de toute autre plastie de lambeau musculaire ou fascial microvascularisé et anastomosé, épaule et aisselle
83.88.25 ↔	Plastie de remplacement de tendon, région inguino-génitale et fesses	83.8A.32 ↔	Révision de toute autre plastie de lambeau musculaire ou fascial microvascularisé et anastomosé, bras et coude
83.88.26 ↔	Plastie de remplacement de tendon, membre inférieur	83.8A.33 ↔	Révision de toute autre plastie de lambeau musculaire ou fascial microvascularisé et anastomosé, avant-bras
83.88.29 ↔	Plastie de remplacement de tendon, autres sites	83.8A.34 ↔	Révision de toute autre plastie de lambeau musculaire ou fascial microvascularisé et anastomosé, paroi thoracique, abdomen et dos
83.88.30 ↔	Constitution de matériel de greffe, tête et cou	83.8A.35 ↔	Révision de toute autre plastie de lambeau musculaire ou fascial microvascularisé et anastomosé, région inguino-génitale et fesses
83.88.31 ↔	Constitution de matériel de greffe, épaule et aisselle	83.8A.36 ↔	Révision de toute autre plastie de lambeau musculaire ou fascial microvascularisé et anastomosé, membre inférieur
83.88.32 ↔	Constitution de matériel de greffe, bras et coude	83.8A.39 ↔	Révision de toute autre plastie de lambeau musculaire ou fascial microvascularisé et anastomosé, autre localisation
83.88.33 ↔	Constitution de matériel de greffe, avant-bras	83.91.10 ↔	Lyse d'adhérences de muscle, tendon, fascia et bourse, tête et cou
83.88.34 ↔	Constitution de matériel de greffe, paroi thoracique, abdomen et dos	83.91.11 ↔	Lyse d'adhérences de muscle, tendon, fascia et bourse, épaule et aisselle
83.88.35 ↔	Constitution de matériel de greffe, région inguino-génitale et fesses	83.91.12 ↔	Lyse d'adhérences de muscle, tendon, fascia et bourse, bras et coude
83.88.36 ↔	Constitution de matériel de greffe, membre inférieur	83.91.13 ↔	Lyse d'adhérences de muscle, tendon, fascia et bourse, avant-bras
83.88.39 ↔	Constitution de matériel de greffe, autres sites	83.91.14 ↔	Lyse d'adhérences de muscle, tendon, fascia et bourse, paroi thoracique, abdomen et dos
83.88.40 ↔	Ténodèse, tête et cou	83.91.15 ↔	Lyse d'adhérences de muscle, tendon, fascia et bourse, région inguino-génitale et fesses
83.88.41 ↔	Ténodèse, épaule et aisselle	83.91.16 ↔	Lyse d'adhérences de muscle, tendon, fascia et bourse, membre inférieur
83.88.42 ↔	Ténodèse, bras et coude	83.92 ↔	Insertion ou remplacement de stimulateur de muscle squelettique
83.88.43 ↔	Ténodèse, avant-bras	83.99.10 ↔	Autres opérations de tendon, tête et cou
83.88.44 ↔	Ténodèse, paroi thoracique, abdomen et dos	83.99.11 ↔	Autres opérations de tendon, épaule et aisselle
83.88.45 ↔	Ténodèse, région inguino-génitale et fesses	83.99.12 ↔	Autres opérations de tendon, bras et coude
83.88.46 ↔	Ténodèse, membre inférieur	83.99.13 ↔	Autres opérations de tendon, avant-bras
83.88.49 ↔	Ténodèse, autre site	83.99.14 ↔	Autres opérations de tendon, paroi thoracique, abdomen et dos
83.88.90 ↔	Autres opérations plastiques de tendon, tête et cou	83.99.15 ↔	Autres opérations de tendon, région inguino-génitale et fesses
83.88.91 ↔	Autres opérations plastiques de tendon, épaule et aisselle	83.99.16 ↔	Autres opérations de tendon, membre inférieur
83.88.92 ↔	Autres opérations plastiques de tendon, bras et coude	83.99.20 ↔	Autres opérations de muscle, fascia et bourse, tête et cou
83.88.93 ↔	Autres opérations plastiques de tendon, avant-bras	83.99.21 ↔	Autres opérations de muscle, fascia et bourse, épaule et aisselle
83.88.94 ↔	Autres opérations plastiques de tendon, paroi thoracique, abdomen et dos	83.99.22 ↔	Autres opérations de muscle, fascia et bourse, bras et coude
83.88.95 ↔	Autres opérations plastiques de tendon, région inguino-génitale et fesses	83.99.23 ↔	Autres opérations de muscle, fascia et bourse, avant-bras
83.88.96 ↔	Autres opérations plastiques de tendon, membre inférieur	83.99.24 ↔	Autres opérations de muscle, fascia et bourse, paroi thoracique, abdomen et dos
83.89.10 ↔	Allongement, raccourcissement et doublement de fascia, tête et cou	83.99.25 ↔	Autres opérations de muscle, fascia et bourse, région inguino-génitale et fesses
83.89.11 ↔	Allongement, raccourcissement et doublement de fascia, épaule et aisselle	83.99.26 ↔	Autres opérations de muscle, fascia et bourse, membre inférieur
83.89.12 ↔	Allongement, raccourcissement et doublement de fascia, bras et coude	83.99.30 ↔	Révision sans remplacement de stimulateur de muscle squelettique
83.89.13 ↔	Allongement, raccourcissement et doublement de fascia, avant-bras	85.2C.12 ↔	Débridement chirurgical du sein par excision sous anesthésie locale par infiltration, régionale ou générale, étendu
83.89.14 ↔	Allongement, raccourcissement et doublement de fascia, paroi thoracique, abdomen et dos		
83.89.15 ↔	Allongement, raccourcissement et doublement de fascia, région inguino-génitale et fesses		
83.89.16 ↔	Allongement, raccourcissement et doublement de fascia, membre inférieur		
83.89.20 ↔	Recouvrement de défaut de fascia, tête et cou		
83.89.21 ↔	Recouvrement de défaut de fascia, épaule et aisselle		
83.89.22 ↔	Recouvrement de défaut de fascia, bras et coude		
83.89.23 ↔	Recouvrement de défaut de fascia, avant-bras		
83.89.24 ↔	Recouvrement de défaut de fascia, paroi thoracique, abdomen et dos		
83.89.25 ↔	Recouvrement de défaut de fascia, région inguino-génitale et fesses		
83.89.26 ↔	Recouvrement de défaut de fascia, membre inférieur		
83.89.90 ↔	Autres opérations plastiques de fascia, tête et cou		
83.89.91 ↔	Autres opérations plastiques de fascia, épaule et aisselle		
83.89.92 ↔	Autres opérations plastiques de fascia, bras et coude		
83.89.93 ↔	Autres opérations plastiques de fascia, avant-bras		
83.89.94 ↔	Autres opérations plastiques de fascia, paroi thoracique, abdomen et dos		
83.89.95 ↔	Autres opérations plastiques de fascia, région inguino-génitale et fesses		

85.K6.13 ↔ Révision de plasties de lambeaux myocutanés et dermo-adipeux du sein, avec création et révision d'anastomose vasculaire	86.42.1B ↔ Excision radicale et étendue de lésion ou de tissu cutané et sous-cutané, avec fermeture primaire de la plaie, à la cuisse et au genou
86.2A.31 ↔ Débridement chirurgical, étendue grande, à la tête	86.42.1C ↔ Excision radicale et étendue de lésion ou de tissu cutané et sous-cutané, avec fermeture primaire de la plaie, à la jambe
86.2A.36 ↔ Débridement chirurgical, étendue grande, à la main	86.42.1D ↔ Excision radicale et étendue de lésion ou de tissu cutané et sous-cutané, avec fermeture primaire de la plaie, au pied
86.2A.3D ↔ Débridement chirurgical, étendue grande, au pied	86.43.11 ↔ Excision radicale et étendue de lésion ou de tissu cutané et sous-cutané, avec recouvrement plastique, à la tête
86.2A.3E ↔ Débridement chirurgical, étendue grande, autre site	86.43.12 ↔ Excision radicale et étendue de lésion ou de tissu cutané et sous-cutané, avec recouvrement plastique, au cou
86.41.11 ↔ Excision radicale et étendue de lésion ou de tissu cutané et sous-cutané, sans fermeture primaire de la plaie, à la tête	86.43.13 ↔ Excision radicale et étendue de lésion ou de tissu cutané et sous-cutané, avec recouvrement plastique, à l'épaule et aisselle
86.41.12 ↔ Excision radicale et étendue de lésion ou de tissu cutané et sous-cutané, sans fermeture primaire de la plaie, au cou	86.43.14 ↔ Excision radicale et étendue de lésion ou de tissu cutané et sous-cutané, avec recouvrement plastique, au bras et au coude
86.41.13 ↔ Excision radicale et étendue de lésion ou de tissu cutané et sous-cutané, sans fermeture primaire de la plaie, à l'épaule et aisselle	86.43.15 ↔ Excision radicale et étendue de lésion ou de tissu cutané et sous-cutané, avec recouvrement plastique, à l'avant-bras
86.41.14 ↔ Excision radicale et étendue de lésion ou de tissu cutané et sous-cutané, sans fermeture primaire de la plaie, au bras et au coude	86.43.16 ↔ Excision radicale et étendue de lésion ou de tissu cutané et sous-cutané, avec recouvrement plastique, à la main
86.41.15 ↔ Excision radicale et étendue de lésion ou de tissu cutané et sous-cutané, sans fermeture primaire de la plaie, à l'avant-bras	86.43.17 ↔ Excision radicale et étendue de lésion ou de tissu cutané et sous-cutané, avec recouvrement plastique, à la paroi thoracique et au dos
86.41.16 ↔ Excision radicale et étendue de lésion ou de tissu cutané et sous-cutané, sans fermeture primaire de la plaie, à la main	86.43.18 ↔ Excision radicale et étendue de lésion ou de tissu cutané et sous-cutané, avec recouvrement plastique, à l'abdomen et l'aîne
86.41.17 ↔ Excision radicale et étendue de lésion ou de tissu cutané et sous-cutané, sans fermeture primaire de la plaie, à la paroi thoracique et au dos	86.43.1A ↔ Excision radicale et étendue de lésion ou de tissu cutané et sous-cutané, avec recouvrement plastique, aux fesses
86.41.18 ↔ Excision radicale et étendue de lésion ou de tissu cutané et sous-cutané, sans fermeture primaire de la plaie, à l'abdomen et l'aîne	86.43.1B ↔ Excision radicale et étendue de lésion ou de tissu cutané et sous-cutané, avec recouvrement plastique, à la cuisse/au genou
86.41.1A ↔ Excision radicale et étendue de lésion ou de tissu cutané et sous-cutané, sans fermeture primaire de la plaie, aux fesses	86.43.1C ↔ Excision radicale et étendue de lésion ou de tissu cutané et sous-cutané, avec recouvrement plastique, à la jambe
86.41.1B ↔ Excision radicale et étendue de lésion ou de tissu cutané et sous-cutané, sans fermeture primaire de la plaie, à la cuisse et au genou	86.43.1D ↔ Excision radicale et étendue de lésion ou de tissu cutané et sous-cutané, avec recouvrement plastique, au pied
86.41.1C ↔ Excision radicale et étendue de lésion ou de tissu cutané et sous-cutané, sans fermeture primaire de la plaie, à la jambe	86.6A.11 ↔ Greffe autologue de peau totale, non étendue, à la tête
86.41.1D ↔ Excision radicale et étendue de lésion ou de tissu cutané et sous-cutané, sans fermeture primaire de la plaie, au pied	86.6A.12 ↔ Greffe autologue de peau totale, non étendue, au cou
86.42.11 ↔ Excision radicale et étendue de lésion ou de tissu cutané et sous-cutané, avec fermeture primaire de la plaie, à la tête	86.6A.13 ↔ Greffe autologue de peau totale, non étendue, à l'épaule et à l'aisselle
86.42.12 ↔ Excision radicale et étendue de lésion ou de tissu cutané et sous-cutané, avec fermeture primaire de la plaie, au cou	86.6A.14 ↔ Greffe autologue de peau totale, non étendue, au bras et au coude
86.42.13 ↔ Excision radicale et étendue de lésion ou de tissu cutané et sous-cutané, avec fermeture primaire de la plaie, à l'épaule et aisselle	86.6A.15 ↔ Greffe autologue de peau totale, non étendue, à l'avant-bras
86.42.14 ↔ Excision radicale et étendue de lésion ou de tissu cutané et sous-cutané, avec fermeture primaire de la plaie, au bras et au coude	86.6A.16 ↔ Greffe autologue de peau totale, non étendue, à la main
86.42.15 ↔ Excision radicale et étendue de lésion ou de tissu cutané et sous-cutané, avec fermeture primaire de la plaie, à l'avant-bras	86.6A.17 ↔ Greffe autologue de peau totale, non étendue, à la paroi thoracique et au dos
86.42.16 ↔ Excision radicale et étendue de lésion ou de tissu cutané et sous-cutané, avec fermeture primaire de la plaie, à la main	86.6A.18 ↔ Greffe autologue de peau totale, non étendue, à l'abdomen et à l'aîne
86.42.17 ↔ Excision radicale et étendue de lésion ou de tissu cutané et sous-cutané, avec fermeture primaire de la plaie, à la paroi thoracique et au dos	86.6A.1A ↔ Greffe autologue de peau totale, non étendue, aux fesses
86.42.18 ↔ Excision radicale et étendue de lésion ou de tissu cutané et sous-cutané, avec fermeture primaire de la plaie, à l'abdomen et à l'aîne	86.6A.1B ↔ Greffe autologue de peau totale, non étendue, à la cuisse et au genou
86.42.1A ↔ Excision radicale et étendue de lésion ou de tissu cutané et sous-cutané, avec fermeture primaire de la plaie, aux fesses	86.6A.1C ↔ Greffe autologue de peau totale, non étendue, à la jambe
	86.6A.1D ↔ Greffe autologue de peau totale, non étendue, au pied
	86.6A.21 ↔ Greffe autologue de peau totale, étendue, à la tête
	86.6A.22 ↔ Greffe autologue de peau totale, étendue, au cou

86.6A.23 ↔ Greffe autologue de peau totale, étendue, à l'épaule et à l'aisselle	86.7A.3D ↔ Plastie de glissement-rotation, non étendue, au pied
86.6A.24 ↔ Greffe autologue de peau totale, étendue, au bras et au coude	86.7A.3E ↔ Plastie de glissement-rotation, non étendue, autre site
86.6A.25 ↔ Greffe autologue de peau totale, étendue, à l'avant-bras	86.7A.41 ↔ Plastie de glissement-rotation, étendue, à la tête
86.6A.26 ↔ Greffe autologue de peau totale, étendue, à la main	86.7A.46 ↔ Plastie de glissement-rotation, étendue, à la main
86.6A.27 ↔ Greffe autologue de peau totale, étendue, à la paroi thoracique et au dos	86.7A.4D ↔ Plastie de glissement-rotation, étendue, au pied
86.6A.28 ↔ Greffe autologue de peau totale, étendue, à l'abdomen et à l'aîne	86.7A.4E ↔ Plastie de glissement-rotation, étendue, autre site
86.6A.2A ↔ Greffe autologue de peau totale, étendue, aux fesses	86.7A.51 ↔ Plastie de transposition (VY), non étendue, à la tête
86.6A.2B ↔ Greffe autologue de peau totale, étendue, à la cuisse et au genou	86.7A.56 ↔ Plastie de transposition (VY), non étendue, à la main
86.6A.2C ↔ Greffe autologue de peau totale, étendue, à la jambe	86.7A.5D ↔ Plastie de transposition (VY), non étendue, au pied
86.6A.2D ↔ Greffe autologue de peau totale, étendue, au pied	86.7A.5E ↔ Plastie de transposition (VY), non étendue, autre site
86.6B.11 ↔ Greffe autologue de peau d'épaisseur partielle, non étendue, à la tête	86.7A.61 ↔ Plastie de transposition (VY), étendue, à la tête
86.6B.12 ↔ Greffe autologue de peau d'épaisseur partielle, non étendue, au cou	86.7A.66 ↔ Plastie de transposition (VY), étendue, à la main
86.6B.13 ↔ Greffe autologue de peau d'épaisseur partielle, non étendue, à l'épaule et à l'aisselle	86.7A.6D ↔ Plastie de transposition (VY), étendue, au pied
86.6B.14 ↔ Greffe autologue de peau d'épaisseur partielle, non étendue, au bras et au coude	86.7A.6E ↔ Plastie de transposition (VY), étendue, autre site
86.6B.15 ↔ Greffe autologue de peau d'épaisseur partielle, non étendue, à l'avant-bras	86.7A.71 ↔ Plastie de lambeau insulaire, non étendue, à la tête
86.6B.16 ↔ Greffe autologue de peau d'épaisseur partielle, non étendue, à la main	86.7A.76 ↔ Plastie de lambeau insulaire, non étendue, à la main
86.6B.17 ↔ Greffe autologue de peau d'épaisseur partielle, non étendue, à la paroi thoracique et au dos	86.7A.7D ↔ Plastie de lambeau insulaire, non étendue, au pied
86.6B.18 ↔ Greffe autologue de peau d'épaisseur partielle, non étendue, à l'abdomen et à l'aîne	86.7A.7E ↔ Plastie de lambeau insulaire, non étendue, autre site
86.6B.1A ↔ Greffe autologue de peau d'épaisseur partielle, non étendue, aux fesses	86.7A.81 ↔ Plastie de lambeau insulaire, étendue, à la tête
86.6B.1B ↔ Greffe autologue de peau d'épaisseur partielle, non étendue, à la cuisse et au genou	86.7A.86 ↔ Plastie de lambeau insulaire, étendue, à la main
86.6B.1C ↔ Greffe autologue de peau d'épaisseur partielle, non étendue, à la jambe	86.7A.8D ↔ Plastie de lambeau insulaire, étendue, au pied
86.6B.1D ↔ Greffe autologue de peau d'épaisseur partielle, non étendue, au pied	86.7A.8E ↔ Plastie de lambeau insulaire, étendue, autre site
86.6B.21 ↔ Greffe autologue de peau d'épaisseur partielle, étendue, à la tête	86.7A.91 ↔ Plastie de lambeau locale de peau et de tissu sous-cutané, autres, à la tête
86.6B.22 ↔ Greffe autologue de peau d'épaisseur partielle, étendue, au cou	86.7A.96 ↔ Plastie de lambeau locale de peau et de tissu sous-cutané, autres, à la main
86.6B.23 ↔ Greffe autologue de peau d'épaisseur partielle, étendue, à l'épaule et à l'aisselle	86.7A.9D ↔ Plastie de lambeau locale de peau et de tissu sous-cutané, autres, au pied
86.6B.24 ↔ Greffe autologue de peau d'épaisseur partielle, étendue, au bras et au coude	86.7A.9E ↔ Plastie de lambeau locale de peau et de tissu sous-cutané, autres, autre site
86.6B.25 ↔ Greffe autologue de peau d'épaisseur partielle, étendue, à l'avant-bras	86.7A.B6 ↔ Plastie en Z, étendue, à la main
86.6B.26 ↔ Greffe autologue de peau d'épaisseur partielle, étendue, à la main	86.7A.D6 ↔ Plastie en W, étendue, à la main
86.6B.27 ↔ Greffe autologue de peau d'épaisseur partielle, étendue, à la paroi thoracique et au dos	86.7B.11 ↔ Plastie régionale à lambeau pédiculé, à la tête
86.6B.28 ↔ Greffe autologue de peau d'épaisseur partielle, étendue, à l'abdomen et à l'aîne	86.7B.12 ↔ Plastie régionale à lambeau pédiculé, au cou
86.6B.2A ↔ Greffe autologue de peau d'épaisseur partielle, étendue, aux fesses	86.7B.13 ↔ Plastie régionale à lambeau pédiculé, à l'épaule et à l'aisselle
86.6B.2B ↔ Greffe autologue de peau d'épaisseur partielle, étendue, à la cuisse et au genou	86.7B.14 ↔ Plastie régionale à lambeau pédiculé, au bras et au coude
86.6B.2C ↔ Greffe autologue de peau d'épaisseur partielle, étendue, à la jambe	86.7B.15 ↔ Plastie régionale à lambeau pédiculé, à l'avant-bras
86.6B.2D ↔ Greffe autologue de peau d'épaisseur partielle, étendue, au pied	86.7B.16 ↔ Plastie régionale à lambeau pédiculé, à la main
86.7A.21 ↔ Plastie d'avancement, étendue, à la tête	86.7B.17 ↔ Plastie régionale à lambeau pédiculé, à la paroi thoracique et au dos
86.7A.26 ↔ Plastie d'avancement, étendue, à la main	86.7B.18 ↔ Plastie régionale à lambeau pédiculé, à l'abdomen et à l'aîne
86.7A.2D ↔ Plastie d'avancement, étendue, au pied	86.7B.1A ↔ Plastie régionale à lambeau pédiculé, aux fesses
86.7A.2E ↔ Plastie d'avancement, étendue, autre site	86.7B.1B ↔ Plastie régionale à lambeau pédiculé, à la cuisse et au genou
86.7A.31 ↔ Plastie de glissement-rotation, non étendue, à la tête	86.7B.1C ↔ Plastie régionale à lambeau pédiculé, à la jambe
86.7A.36 ↔ Plastie de glissement-rotation, non étendue, à la main	86.7B.1D ↔ Plastie régionale à lambeau pédiculé, au pied
	86.7C.11 ↔ Plastie à lambeau pédiculé à distance, à la tête
	86.7C.12 ↔ Plastie à lambeau pédiculé à distance, au cou
	86.7C.13 ↔ Plastie à lambeau pédiculé à distance, à l'épaule et à l'aisselle
	86.7C.14 ↔ Plastie à lambeau pédiculé à distance, au bras et au coude
	86.7C.15 ↔ Plastie à lambeau pédiculé à distance, à l'avant-bras
	86.7C.16 ↔ Plastie à lambeau pédiculé à distance, à la main
	86.7C.17 ↔ Plastie à lambeau pédiculé à distance, à la paroi thoracique et au dos
	86.7C.18 ↔ Plastie à lambeau pédiculé à distance, à l'abdomen et à l'aîne
	86.7C.1A ↔ Plastie à lambeau pédiculé à distance, aux fesses
	86.7C.1B ↔ Plastie à lambeau pédiculé à distance, à la cuisse et au genou
	86.7C.1C ↔ Plastie à lambeau pédiculé à distance, à la jambe
	86.7C.1D ↔ Plastie à lambeau pédiculé à distance, au pied
	86.7D.11 ↔ Plastie à lambeau libre microvascularisé et anastomosé, à la tête
	86.7D.12 ↔ Plastie à lambeau libre microvascularisé et anastomosé, au cou

86.7D.13 ↔	Plastie à lambeau libre microvascularisé et anastomosé, à l'épaule et à l'aisselle	86.88.12 ↔	Pose ou remplacement chirurgical de système de thérapie par pression négative avec anesthésie régionale ou générale, à portée profonde, au thorax, au médiastin et au sternum
86.7D.14 ↔	Plastie à lambeau libre microvascularisé et anastomosé, au bras et au coude	86.88.13 ↔	Pose ou remplacement chirurgical de système de thérapie par pression négative avec anesthésie régionale ou générale, à l'abdomen ouvert
86.7D.15 ↔	Plastie à lambeau libre microvascularisé et anastomosé, à l'avant-bras	86.88.14 ↔	Pose ou remplacement chirurgical de système de thérapie par pression négative avec anesthésie régionale ou générale, endorectale
86.7D.16 ↔	Plastie à lambeau libre microvascularisé et anastomosé, à la main	86.88.15 ↔	Pose ou remplacement chirurgical de système de thérapie par pression négative avec anesthésie régionale ou générale, au tissu cutané et sous-cutané
86.7D.17 ↔	Plastie à lambeau libre microvascularisé et anastomosé, à la paroi thoracique et au dos	86.88.16 ↔	Pose ou remplacement de système de thérapie par pression négative avec anesthésie régionale ou générale, autre site
86.7D.18 ↔	Plastie à lambeau libre microvascularisé et anastomosé, à l'abdomen et à l'aîne	86.88.17 ↔	Pose ou remplacement chirurgical d'un système de thérapie par pression négative avec anesthésie régionale ou générale, à portée profonde, dos (cervical à sacré)
86.7D.1A ↔	Plastie à lambeau libre microvascularisé et anastomosé, aux fesses	86.88.18 ↔	Pose ou remplacement chirurgical d'un système de thérapie par pression négative avec anesthésie régionale ou générale, à portée profonde, bassin, vulve, périnée
86.7D.1B ↔	Plastie à lambeau libre microvascularisé et anastomosé, à la cuisse et au genou	86.91 ↔	Excision de peau pour greffe
86.7D.1C ↔	Plastie à lambeau libre microvascularisé et anastomosé, à la jambe	86.93.09 ↔	Insertion d'expandeur tissulaire, autre
86.7D.1D ↔	Plastie à lambeau libre microvascularisé et anastomosé, au pied	86.93.21 ↔	Insertion d'expandeur tissulaire, à la tête
86.7E.21 ↔	Révision de plastie régionale à lambeau pédiculé, à la tête	86.93.26 ↔	Insertion d'expandeur tissulaire, à la main
86.7E.26 ↔	Révision de plastie régionale à lambeau pédiculé, à la main	86.93.2D ↔	Insertion d'expandeur tissulaire, au pied
86.7E.2D ↔	Révision de plastie régionale à lambeau pédiculé, au pied	86.93.2E ↔	Insertion d'expandeur tissulaire, autre site
86.7E.2E ↔	Révision de plastie régionale à lambeau pédiculé, autre site	92.27.00 ↔	Implantation ou insertion d'élément radioactif (brachythérapie par des sources scellées de radionucléides), surface corporelle, site d'application autre ou non spécifié
86.7E.31 ↔	Révision de plastie de lambeau pédiculé à distance, à la tête	92.27.10 ↔	Implantation ou insertion d'élément radioactif (brachythérapie par des sources scellées de radionucléides), organes génitaux féminins, SAP
86.7E.36 ↔	Révision de plastie de lambeau pédiculé à distance, à la main	92.27.11 ↔	Implantation ou insertion d'élément radioactif (brachythérapie par des sources scellées de radionucléides), intra-utérine
86.7E.3D ↔	Révision de plastie de lambeau pédiculé à distance, au pied	92.27.12 ↔	Implantation ou insertion d'élément radioactif (brachythérapie par des sources scellées de radionucléides), intravaginale
86.7E.3E ↔	Révision de plastie de lambeau pédiculé à distance, autre site	92.27.13 ↔	Implantation ou insertion d'élément radioactif (brachythérapie par des sources scellées de radionucléides), intra-utérine et intravaginale combinée
86.7E.41 ↔	Révision de plastie à lambeau libre microvascularisé et anastomosé, à la tête	92.27.21 ↔	Implantation ou insertion d'élément radioactif (brachythérapie par des sources scellées de radionucléides), surface corporelle
86.7E.46 ↔	Révision de plastie à lambeau libre microvascularisé et anastomosé, à la main	92.27.22 ↔	Implantation ou insertion d'élément radioactif (brachythérapie par des sources scellées de radionucléides), intracavitaire
86.7E.4D ↔	Révision de plastie avec lambeau libre microvascularisé et anastomosé, au pied	92.27.23 ↔	Implantation ou insertion d'élément radioactif (brachythérapie par des sources scellées de radionucléides), intraluminaire
86.7E.4E ↔	Révision de plastie à lambeau libre microvascularisé et anastomosé, autre site	92.27.30 ↔	Implantation ou insertion d'élément radioactif (brachythérapie par des sources scellées de radionucléides), vaisseau non spécifié
86.83.11 ↔	Réduction de tissu adipeux, tête et cou	92.27.31 ↔	Implantation ou insertion d'élément radioactif (brachythérapie par des sources scellées de radionucléides), vaisseau coronaire
86.83.12 ↔	Réduction de tissu adipeux, épaule et bras	92.27.39 ↔	Implantation ou insertion d'élément radioactif (brachythérapie par des sources scellées de radionucléides), autre vaisseau
86.83.13 ↔	Réduction de tissu adipeux, avant-bras	92.27.40 ↔	Implantation ou insertion peropératoires d'élément radioactif (brachythérapie par des sources scellées de radionucléides)
86.83.14 ↔	Réduction de tissu adipeux, main	92.27.70 ↔	Moulages radioactifs, SAP
86.83.1A ↔	Réduction de tissu adipeux, région abdominale	92.27.71 ↔	Moulages radioactifs: construction et application de moulage radioactif superficiel
86.83.1B ↔	Réduction de tissu adipeux, dos et flancs		
86.83.1C ↔	Réduction de tissu adipeux, région abdominale, flancs ainsi que dos simultanément		
86.83.1D ↔	Réduction de tissu adipeux, région inguino-génitale		
86.83.1E ↔	Réduction de tissu adipeux, fesses		
86.83.1F ↔	Réduction de tissu adipeux, cuisses		
86.83.1G ↔	Réduction de tissu adipeux, jambe et pied		
86.84.21 ↔	Correction de cicatrice rétractile ou de bride cicatricielle, à la tête		
86.84.26 ↔	Correction de cicatrice rétractile ou de bride cicatricielle, à la main		
86.84.2D ↔	Correction de cicatrice rétractile ou de bride cicatricielle, au pied		
86.84.2E ↔	Correction de cicatrice rétractile ou de bride cicatricielle, autre site		
86.88.11 ↔	Pose ou remplacement chirurgical de système de thérapie par pression négative avec anesthésie régionale ou générale, à portée profonde, aux os et articulations des extrémités		

- 92.27.72 ↔ Moulages radioactifs: construction et pose d'applicateur non utilisé sur la surface corporelle
- 92.27.73 ↔ Moulages radioactifs: construction et pose d'applicateur oculaire
- 92.27.79 ↔ Autres moulages radioactifs
- 92.28.00 ↔ Injection, instillation ou administration orale de radio-isotope, SAP
- 92.28.09 ↔ Injection, instillation ou administration orale de radio-isotopes, autre
- 92.28.11 ↔ Thérapie de métastases osseuses par radionucléides libres
- 92.28.14 ↔ Instillation d'un radionucléide libre dans l'articulation
- 92.28.24 ↔ Radio-chimioembolisation intravasculaire sélective par le I-131-lipiodol
- 92.28.25 ↔ Radiothérapie intravasculaire sélective [SIRT] par embolisation avec des microsphères marquées à l'yttrium-90
- 92.28.26 ↔ Radiothérapie intravasculaire sélective [SIRT] par embolisation avec des microsphères marquées à l'holmium-166
- 92.28.33 ↔ Brachythérapie endovasculaire au rhénium-188
- 92.28.41 ↔ Traitement à l'iode radioactif, dose thérapeutique de I-131 jusqu'à 1,2 GBq, sans administration de thyroïdine recombinante [rh-TSH]
- 92.28.42 ↔ Traitement à l'iode radioactif, dose thérapeutique de I-131 jusqu'à 1,2 GBq, avec administration de thyroïdine recombinante [rh-TSH]
- 92.28.43 ↔ Traitement à l'iode radioactif, dose thérapeutique de I-131 de plus de 1,2 GBq à moins de 5 GBq, sans administration de thyroïdine recombinante [rh-TSH]
- 92.28.44 ↔ Traitement à l'iode radioactif, dose thérapeutique de I-131 de plus de 1,2 GBq à moins de 5 GBq, avec administration de thyroïdine recombinante [rh-TSH]
- 92.28.45 ↔ Traitement à l'iode radioactif, dose thérapeutique de I-131 de 5 GBq et plus, sans administration de thyroïdine recombinante [rh-TSH]
- 92.28.46 ↔ Traitement à l'iode radioactif, dose thérapeutique de I-131 de 5 GBq et plus, avec administration de thyroïdine recombinante [rh-TSH]
- 92.28.51 ↔ Radioimmunothérapie par 90Y-ibritumomab-tiuxétan, parentérale
- 92.28.52 ↔ Radioimmunothérapie par iode 131 [I-131] tositumomab, par voie parentérale
- 92.28.53 ↔ Radioimmunothérapie par autres anticorps, parentérale
- 92.28.64 ↔ Radiothérapie par ciblage de récepteurs avec l'analogue de la somatostatine TOC [octréotide] conjugué au DOTA
- 92.28.65 ↔ Radiothérapie par ciblage de récepteurs avec l'analogue de la somatostatine TATE [octréotate] conjugué au DOTA
- 92.28.66 ↔ Radiothérapie par ciblage de récepteurs par antagonistes de la somatostatine
- 92.28.69 ↔ Radiothérapie à petites molécules, autre
- 92.28.6B ↔ Radiothérapie par ciblage de récepteurs par 177Lu-PSMA I&T [177Lu-ITG-PSMA-1]
- 92.28.6C ↔ Radiothérapie par ciblage de récepteurs par autres ligands du PSMA
- 92.28.71 ↔ Administration parentérale de I-131-MIBG [méta-iodobenzylguanidine marquée à l'iode-131]
- 92.29.11 ↔ Brachythérapie interstitielle par implantation de sources radioactives amovibles dans un seul plan, faible débit de dose
- 92.29.12 ↔ Brachythérapie interstitielle par implantation de sources radioactives amovibles dans un seul plan, débit de dose pulsé [pulsed dose rate]
- 92.29.13 ↔ Brachythérapie interstitielle par implantation de sources radioactives amovibles dans un seul plan, haut débit de dose
- 92.29.19 ↔ Brachythérapie interstitielle par implantation de sources radioactives amovibles dans un seul plan, autre
- 92.29.21 ↔ Brachythérapie interstitielle par implantation de sources radioactives amovibles en fonction du volume dans plusieurs plans, faible débit de dose
- 92.29.22 ↔ Brachythérapie interstitielle par implantation de sources radioactives amovibles en fonction du volume dans plusieurs plans, débit de dose pulsé [pulsed dose rate]
- 92.29.23 ↔ Brachythérapie interstitielle par implantation de sources radioactives amovibles en fonction du volume dans plusieurs plans, haut débit de dose
- 92.29.24 ↔ Brachythérapie par implantation peropératoire de sources radioactives amovibles dans plusieurs plans, haut débit de dose
- 92.29.29 ↔ Brachythérapie interstitielle par implantation de sources radioactives amovibles en fonction du volume dans plusieurs plans, autre
- 92.29.31 ↔ Brachythérapie interstitielle par implantation de sources radioactives permanentes, jusqu'à 10 sources
- 92.29.32 ↔ Brachythérapie interstitielle par implantation de sources radioactives permanentes, de 11 à 15 sources
- 92.29.33 ↔ Brachythérapie interstitielle par implantation de sources radioactives permanentes, de 16 à 20 sources
- 92.29.34 ↔ Brachythérapie interstitielle par implantation de sources radioactives permanentes, de 21 à 25 sources
- 92.29.35 ↔ Brachythérapie interstitielle par implantation de sources radioactives permanentes, de 26 à 30 sources
- 92.29.36 ↔ Brachythérapie interstitielle par implantation de sources radioactives permanentes, de 31 à 35 sources
- 92.29.37 ↔ Brachythérapie interstitielle par implantation de sources radioactives permanentes, de 36 à 40 sources
- 92.29.38 ↔ Brachythérapie interstitielle par implantation de sources radioactives permanentes, de 41 à 45 sources
- 92.29.39 ↔ Brachythérapie interstitielle par implantation de sources radioactives permanentes, de 46 à 50 sources
- 92.29.3A ↔ Brachythérapie interstitielle par implantation de sources radioactives permanentes, de 51 à 55 sources
- 92.29.3B ↔ Brachythérapie interstitielle par implantation de sources radioactives permanentes, de 56 à 60 sources
- 92.29.3C ↔ Brachythérapie interstitielle par implantation de sources radioactives permanentes, de 61 à 65 sources
- 92.29.3D ↔ Brachythérapie interstitielle par implantation de sources radioactives permanentes, de 66 à 70 sources
- 92.29.3E ↔ Brachythérapie interstitielle par implantation de sources radioactives permanentes, 71 sources et plus

Procédure B17-2

- 86.2A.21 ‡↔ Débridement chirurgical, étendue modéréé, à la tête
 86.2A.26 ‡↔ Débridement chirurgical, étendue modéréé, à la main
 86.2A.2D ‡↔ Débridement chirurgical, étendue modéréé, au pied
 86.2A.2E ‡↔ Débridement chirurgical, étendue modéréé, autre site

Procédure B17-3

- 86.0B.11 ‡↔ Implantation de réservoir médicamenteux dans la peau et le tissu sous-cutané

Procédure B17-4

- 04.51.10 ↔ Greffe de nerf cérébral extracrânien
 04.51.11 ↔ Greffe de plexus brachial et de nerf de l'épaule
 04.51.12 ↔ Greffe de nerf du bras et de la main
 04.51.13 ↔ Greffe de nerf du tronc et du membre inférieur
 04.76 ↔ Réparation de traumatisme ancien de nerf crânien et périphérique
 04.79.10 ↔ Transplantation ainsi que transposition de nerf cérébral extracrânien avec suture épineurale
 04.79.11 ↔ Transplantation ainsi que transposition du plexus brachial avec suture épineurale
 04.79.12 ↔ Transplantation ainsi que transposition de nerf de l'épaule avec suture épineurale
 04.79.13 ↔ Transplantation ainsi que transposition de nerf du bras et de la main avec suture épineurale
 04.79.14 ↔ Transplantation ainsi que transposition de nerf du tronc et du membre inférieur avec suture épineurale
 04.79.20 ↔ Transplantation ainsi que transposition de nerf avec suture interfasciculaire
 04.79.21 ↔ Transplantation ainsi que transposition de nerf cérébral extracrânien avec suture interfasciculaire
 04.79.22 ↔ Transplantation ainsi que transposition du plexus brachial avec suture interfasciculaire
 04.79.23 ↔ Transplantation ainsi que transposition de nerf de l'épaule avec suture interfasciculaire
 04.79.24 ↔ Transplantation ainsi que transposition de nerf du bras et de la main avec suture interfasciculaire
 04.79.25 ↔ Transplantation ainsi que transposition de nerf du tronc et du membre inférieur avec suture interfasciculaire
 86.6B.11 ↔ Greffe autologue de peau d'épaisseur partielle, non étendue, à la tête
 86.6B.12 ↔ Greffe autologue de peau d'épaisseur partielle, non étendue, au cou
 86.6B.13 ↔ Greffe autologue de peau d'épaisseur partielle, non étendue, à l'épaule et à l'aisselle
 86.6B.14 ↔ Greffe autologue de peau d'épaisseur partielle, non étendue, au bras et au coude
 86.6B.15 ↔ Greffe autologue de peau d'épaisseur partielle, non étendue, à l'avant-bras
 86.6B.17 ↔ Greffe autologue de peau d'épaisseur partielle, non étendue, à la paroi thoracique et au dos
 86.6B.18 ↔ Greffe autologue de peau d'épaisseur partielle, non étendue, à l'abdomen et à l'aîne
 86.6B.1A ↔ Greffe autologue de peau d'épaisseur partielle, non étendue, aux fesses
 86.6B.1B ↔ Greffe autologue de peau d'épaisseur partielle, non étendue, à la cuisse et au genou
 86.6B.1C ↔ Greffe autologue de peau d'épaisseur partielle, non étendue, à la jambe
 86.6B.1D ↔ Greffe autologue de peau d'épaisseur partielle, non étendue, au pied
 86.6B.21 ↔ Greffe autologue de peau d'épaisseur partielle, étendue, à la tête
 86.6B.22 ↔ Greffe autologue de peau d'épaisseur partielle, étendue, au cou
 86.6B.23 ↔ Greffe autologue de peau d'épaisseur partielle, étendue, à l'épaule et à l'aisselle
 86.6B.24 ↔ Greffe autologue de peau d'épaisseur partielle, étendue, au bras et au coude
 86.6B.25 ↔ Greffe autologue de peau d'épaisseur partielle, étendue, à l'avant-bras
 86.6B.27 ↔ Greffe autologue de peau d'épaisseur partielle, étendue, à la paroi thoracique et au dos
 86.6B.28 ↔ Greffe autologue de peau d'épaisseur partielle, étendue, à l'abdomen et à l'aîne
 86.6B.2A ↔ Greffe autologue de peau d'épaisseur partielle, étendue, aux fesses
 86.6B.2B ↔ Greffe autologue de peau d'épaisseur partielle, étendue, à la cuisse et au genou
 86.6B.2C ↔ Greffe autologue de peau d'épaisseur partielle, étendue, à la jambe
 86.6B.2D ↔ Greffe autologue de peau d'épaisseur partielle, étendue, au pied
 86.88.11 ↔ Pose ou remplacement chirurgical de système de thérapie par pression négative avec anesthésie régionale ou générale, à portée profonde, aux os et articulations des extrémités
 86.88.12 ↔ Pose ou remplacement chirurgical de système de thérapie par pression négative avec anesthésie régionale ou générale, à portée profonde, au thorax, au médiastin et au sternum
 86.88.13 ↔ Pose ou remplacement chirurgical de système de thérapie par pression négative avec anesthésie régionale ou générale, à l'abdomen ouvert
 86.88.14 ↔ Pose ou remplacement chirurgical de système de thérapie par pression négative avec anesthésie régionale ou générale, endorectale
 86.88.15 ↔ Pose ou remplacement chirurgical de système de thérapie par pression négative avec anesthésie régionale ou générale, au tissu cutané et sous-cutané
 86.88.16 ↔ Pose ou remplacement de système de thérapie par pression négative avec anesthésie régionale ou générale, autre site
 86.88.17 ↔ Pose ou remplacement chirurgical d'un système de thérapie par pression négative avec anesthésie régionale ou générale, à portée profonde, dos (cervical à sacré)
 86.88.18 ↔ Pose ou remplacement chirurgical d'un système de thérapie par pression négative avec anesthésie régionale ou générale, à portée profonde, bassin, vulve, périnée

ADRГ B20**Interventions intracrâniennes particulières ou complexes ou grande opération de la colonne vertébrale**

Au moins une procédure dans le tableau B20-2

DRГ B20A**Interventions intracrâniennes particulières ou complexes ou grande opération de la colonne vertébrale avec traitement complexe de soins intensifs/traitement complexe en unité de soins intermédiaires > 196/184 points ou traitement complexe de soins intensifs > 119 points avec situation particulière**

Au moins une procédure dans le tableau B20-3 ou procédure dans le tableau B20-4 et définition du DRГ (B20B)

DRГ B20B**Interventions intracrâniennes particulières ou complexes ou grande opération de la colonne vertébrale avec procédure complexe ou diagnostic complexe ou traitement complexe de soins intensifs > 119 points, avec monitoring intraopératoire ou intervention particulière ou âge < 16 ans**

((Au moins une procédure dans le tableau B20-5 et procédure dans le tableau B20-6) ou au moins une procédure dans le tableau B20-7 ou diagnostic principal dans le tableau B20-1 ou au moins une procédure dans le tableau B20-8) et (Âge < 16 ans ou au moins une procédure dans le tableau B20-9 ou diagnostic principal dans le tableau B20-1 ou procédure dans le tableau B20-10)

DRГ B20C**Interventions intracrâniennes particulières ou complexes ou grande opération de la colonne vertébrale avec procédure complexe ou traitement complexe de soins intensifs > 119 points, âge > 15 ans**

(Au moins une procédure dans le tableau B20-5 et procédure dans le tableau B20-6) ou au moins une procédure dans le tableau B20-7 ou diagnostic principal dans le tableau B20-1 ou au moins une procédure dans le tableau B20-8

DRГ B20D**Interventions intracrâniennes particulières ou complexes ou grande opération de la colonne vertébrale, âge < 3 ans ou avec diagnostic particulier****Diagnostic B20-1**

I60.0	Hémorragie sous-arachnoïdienne de la bifurcation et du siphon carotidien	I60.7	Hémorragie sous-arachnoïdienne d'une artère intracrânienne, sans précision
I60.1	Hémorragie sous-arachnoïdienne de l'artère cérébrale moyenne	I60.8	Autres hémorragies sous-arachnoïdiennes
I60.2	Hémorragie sous-arachnoïdienne de l'artère communicante antérieure	I61.0	Hémorragie intracérébrale hémisphérique, sous-corticale
I60.3	Hémorragie sous-arachnoïdienne de l'artère communicante postérieure	I61.1	Hémorragie intracérébrale hémisphérique, corticale
I60.4	Hémorragie sous-arachnoïdienne de l'artère basilaire	I61.3	Hémorragie intracérébrale du tronc cérébral
I60.5	Hémorragie sous-arachnoïdienne de l'artère vertébrale	I61.4	Hémorragie intracérébrale cérébelleuse
I60.6	Hémorragie sous-arachnoïdienne d'autres artères intracrâniennes	I61.5	Hémorragie intracérébrale intraventriculaire
		I61.6	Hémorragie intracérébrale, localisations multiples
		I61.8	Autres hémorragies intracérébrales

Procédure B20-10

00.4H.23 ‡↔	Systèmes de microcathéters utilisés lors d'interventions vasculaires transluminales sur vaisseaux rachidiens, 3 systèmes de microcathéters	00.4H.43 ‡↔	Systèmes de microcathéters utilisés lors d'interventions vasculaires transluminales sur vaisseaux intracrâniens, 3 systèmes de microcathéters
00.4H.24 ‡↔	Systèmes de microcathéters utilisés lors d'interventions vasculaires transluminales sur vaisseaux rachidiens, 4 systèmes de microcathéters	00.4H.44 ‡↔	Systèmes de microcathéters utilisés lors d'interventions vasculaires transluminales sur vaisseaux intracrâniens, 4 systèmes de microcathéters
00.4H.25 ‡↔	Systèmes de microcathéters utilisés lors d'interventions vasculaires transluminales sur vaisseaux rachidiens, 5 systèmes de microcathéters	00.4H.45 ‡↔	Systèmes de microcathéters utilisés lors d'interventions vasculaires transluminales sur vaisseaux intracrâniens, 5 systèmes de microcathéters
00.4H.26 ‡↔	Systèmes de microcathéters utilisés lors d'interventions vasculaires transluminales sur vaisseaux rachidiens, 6 systèmes de microcathéters et plus		

- 00.4H.46 ‡↔ Systèmes de microcathéters utilisés lors d'interventions vasculaires transluminales sur vaisseaux intracrâniens, 6 systèmes de microcathéters et plus
- 00.4H.53 ‡↔ Systèmes de microcathéters utilisés lors d'interventions vasculaires transluminales sur vaisseaux extracrâniens de la tête et du cou, 3 systèmes de microcathéters
- 00.4H.54 ‡↔ Systèmes de microcathéters utilisés lors d'interventions vasculaires transluminales sur vaisseaux extracrâniens de la tête et du cou, 4 systèmes de microcathéters
- 00.4H.55 ‡↔ Systèmes de microcathéters utilisés lors d'interventions vasculaires transluminales sur vaisseaux extracrâniens de la tête et du cou, 5 systèmes de microcathéters
- 00.4H.56 ‡↔ Systèmes de microcathéters utilisés lors d'interventions vasculaires transluminales sur vaisseaux extracrâniens de la tête et du cou, 6 systèmes de microcathéters et plus

Procédure B20-2

- 01.23.00 ↔ Recrianiotomie, SAP
- 01.23.10 ↔ Recrianiotomie avec mise en place de drain
- 01.23.20 ↔ Recrianiotomie avec ablation de matériel alloplastique ou de réservoir médicamenteux des os crâniens
- 01.23.21 ↔ Recrianiotomie avec ablation de matériel alloplastique ou de réservoir médicamenteux de l'espace épidural
- 01.23.29 ↔ Recrianiotomie avec ablation d'autre matériel
- 01.23.99 ↔ Recrianiotomie, autre
- 01.24.10 ↔ Autre craniotomie avec décompression
- 01.24.11 ↔ Autre craniotomie pour évacuation d'hématome épidural
- 01.24.12 ↔ Autre craniotomie pour évacuation d'empyème épidural
- 01.24.13 ↔ Autre craniotomie, insertion de matériel alloplastique ou de réservoir médicamenteux dans les os crâniens ou l'espace épidural
- 01.24.14 ↔ Autre craniotomie, ablation de matériel alloplastique ou de réservoir médicamenteux des os crâniens ou de l'espace épidural
- 01.24.15 ↔ Autre craniotomie, extraction de corps étranger des os crâniens ou de l'espace épidural
- 01.24.16 ↔ Autre craniotomie pour autre drainage de liquide épidural ou pour d'autres raisons
- 01.24.31 ↔ Abord de la base du crâne, voie transorale
- 01.24.32 ↔ Abord de la base du crâne, voie transorale, avec division du voile du palais
- 01.24.33 ↔ Abord de la base du crâne, voie transorale, avec division du voile du palais ainsi que du palais osseux
- 01.24.34 ↔ Abord de la base du crâne, voie transsphénoïdale
- 01.24.35 ↔ Abord de la base du crâne, voie transethmoïdale
- 01.24.36 ↔ Abord de la base du crâne, voie transmastoïdienne
- 01.24.37 ↔ Abord de la base du crâne, voie translabyrinthique
- 01.24.38 ↔ Abord de la base du crâne, voie transpyramidale
- 01.24.39 ↔ Abord de la base du crâne, autre
- 01.24.3A ↔ Abord de la base du crâne, voie transcondyloire
- 01.24.3B ↔ Abord de la base du crâne, voie transorbitaire
- 01.24.3C ↔ Abord de la base du crâne, avec ostéotomie type Le Fort I
- 01.24.3D ↔ Abord de la base du crâne, voie transnasale-transcribriforme
- 01.24.3E ↔ Abord de la base du crâne, voie transnasale-transclivale
- 01.24.3F ↔ Abord de la base du crâne, voie transorale-transclivale
- 01.24.3G ↔ Abord de la base du crâne, voie transnasale-transptérygoïdienne
- 01.24.99 ↔ Autre craniotomie, autre
- 01.25.10 ↔ Autre craniectomie avec décompression
- 01.25.11 ↔ Autre craniectomie pour évacuation d'hématome épidural
- 01.25.12 ↔ Autre craniectomie pour évacuation d'empyème épidural
- 01.25.13 ↔ Autre craniectomie, extraction de corps étranger des os crâniens ou de l'espace épidural
- 01.25.14 ↔ Autre craniectomie, insertion de matériel alloplastique ou de réservoir médicamenteux dans les os crâniens ou l'espace épidural
- 01.25.19 ↔ Autre craniectomie pour drainage de liquide épidural ou pour d'autres raisons
- 01.25.20 ↔ Autre craniectomie, recrianiotomie avec mise en place de drain
- 01.25.21 ↔ Autre craniectomie, recrianiotomie pour ablation de matériel alloplastique ou de réservoir médicamenteux des os crâniens ou de l'espace épidural
- 01.25.99 ↔ Autre craniectomie, autre
- 01.32.00 ↔ Lobotomie et tractotomie, SAP
- 01.32.10 ↔ Lobotomie et tractotomie, cingulotomie
- 01.32.11 ↔ Lobotomie et tractotomie, transection sous-piale
- 01.32.12 ↔ Lobotomie et tractotomie, lobotomie multiples
- 01.32.20 ↔ Lobotomie et tractotomie, interruption stéréotaxique de systèmes de communication nerveuse
- 01.32.99 ↔ Lobotomie et tractotomie, autre
- 01.39.10 ↔ Autre incision du cerveau pour évacuation d'hématome intracérébral
- 01.39.11 ↔ Autre incision du cerveau pour évacuation d'abcès intracérébral
- 01.39.20 ↔ Autre incision du cerveau, évacuation stéréotaxique d'hématome intracrânien
- 01.39.21 ↔ Autre incision du cerveau, évacuation stéréotaxique d'abcès intracrânien
- 01.41 ↔ Opération du thalamus
- 01.42 ↔ Opération du globus pallidum
- 01.51.00 ↔ Excision et destruction de lésion ou tissu du cerveau et des méninges cérébrales, SAP
- 01.51.10 ↔ Excision de tissu tumoral des méninges cérébrales avec préparation de tissus adjacents infiltrés
- 01.51.19 ↔ Excision de tissu ou de lésion méningée cérébrale, autre
- 01.51.21 ↔ Excision de tissu intracérébral de tumeur primaire
- 01.51.22 ↔ Excision de tissu intracérébral de tumeur d'origine non cérébrale
- 01.51.29 ↔ Excision de lésion ou tissu du cerveau, autre
- 01.51.31 ↔ Destruction de lésion ou de tissu des méninges
- 01.51.41 ↔ Destruction de tissu intracérébral de tumeur primaire
- 01.51.42 ↔ Destruction de tissu intracérébral de tumeur d'origine non cérébrale
- 01.51.49 ↔ Destruction de tissus ou de lésion du cerveau, autre
- 01.52.00 ↔ Hémisphérectomie, SAP
- 01.52.10 ↔ Hémisphérectomie, tissu intracérébral de tumeur cérébrale primaire
- 01.52.11 ↔ Hémisphérectomie, tissu intracérébral de tumeur cérébrale d'origine non cérébrale
- 01.52.99 ↔ Hémisphérectomie, autre
- 01.53.00 ↔ Lobectomie du cerveau, SAP

01.53.10 ↔	Lobectomie du cerveau, tissu intracérébral de tumeur cérébrale primaire	07.59 ↔	Opérations de l'épiphyse, autre
01.53.11 ↔	Lobectomie du cerveau, tissu intracérébral de tumeur cérébrale d'origine non cérébrale	07.61 ↔	Excision partielle de l'hypophyse par voie sous-frontale
01.53.99 ↔	Lobectomie du cerveau, autre	07.62 ↔	Excision partielle de l'hypophyse, voie transsphénoïdale
01.59 ↔	Autre excision et destruction de tissus cérébraux ou méninges, autre	07.63 ↔	Excision partielle de l'hypophyse, approche non précisée
01.6X.10 ↔	Excision et destruction de tissu tumoral de la base du crâne	07.64 ↔	Excision totale de l'hypophyse, voie sous-frontale
01.6X.11 ↔	Excision et destruction de tissu tumoral de la calotte crânienne	07.65 ↔	Excision totale de l'hypophyse, voie transsphénoïdale
01.6X.20 ↔	Excision et destruction d'autre tissu pathologique de la base du crâne	07.68 ↔	Excision totale de l'hypophyse, autre voie précisée
01.6X.22 ↔	Excision et destruction d'autre tissu pathologique de la base et de la calotte crâniennes avec méninges	07.69 ↔	Excision totale de l'hypophyse, approche non précisée
02.11 ↔	Suture simple de la dure-mère cérébrale	07.71 ↔	Exploration de la fosse hypophysaire
02.12.00 ↔	Autre réparation de méninges cérébrales, SAP	07.72 ↔	Incision de l'hypophyse
02.12.10 ↔	Autre réparation de méninges cérébrales sans cranioplastie	07.79 ↔	Opération de l'hypophyse, autre
02.12.20 ↔	Autre réparation de méninges cérébrales avec cranioplastie	38.11 ↔	Endartériectomie de vaisseaux intracrâniens
02.12.21 ↔	Autre duroplastie avec cranioplastie de la convexité	38.31 ↔	Résection de vaisseaux intracrâniens, avec anastomose
02.12.22 ↔	Autre duroplastie avec cranioplastie de la charnière crânio-cervicale	38.41 ↔	Résection de vaisseaux intracrâniens, avec remplacement
02.12.31 ↔	Duroplastie fronto-basale avec lambeau pédiculé	38.61 ↔	Autre excision de vaisseaux intracrâniens
02.12.99 ↔	Autre réparation de méninges cérébrales, autre	39.28 ↔	Pontage ou shunt vasculaire extra-intracrânien
02.2 ↔	Ventriculostomie	39.2A ↔	Pontage ou shunt vasculaire intra-intracrânien
02.51.00 ↔	Synangiose, SAP	39.51.00 ↔	Clippage d'anévrisme, SAP
02.51.11 ↔	Encéphalo-duro-artério-synangiose [EDAS]	39.51.11 ↔	Clippage d'anévrisme intracrânien
02.51.12 ↔	Encéphalo-duro-synangiose [EDS]	39.51.99 ↔	Clippage d'anévrisme, autre
02.51.14 ↔	Encéphalo-myo-synangiose [EMS]	39.52.11 ↔	Autre réparation d'anévrisme de vaisseaux intracrâniens
02.51.15 ↔	Encéphalo-galéo-périosto-synangiose [EGPS]	39.53 ↔	Réparation de fistule artério-veineuse
02.51.99 ↔	Synangiose, autre	39.56.11 ↔	Réparation de vaisseaux intracrâniens avec patch de tissu
04.01.00 ↔	Excision de neurinome du nerf auditif, SAP	39.57.11 ↔	Réparation de vaisseaux intracrâniens avec patch synthétique
04.01.10 ↔	Excision de neurinome du nerf auditif par craniotomie	39.72.00 ↔	Réparation ou occlusion endovasculaire des vaisseaux de la tête et du cou, SAP
04.01.11 ↔	Excision de neurinome du nerf auditif, par voie translabirynthique	39.72.09 ↔	Réparation ou occlusion endovasculaire des vaisseaux de la tête et du cou, autre
04.01.99 ↔	Excision de neurinome du nerf auditif, autre	39.72.10 ↔	Embolisation sélective de vaisseaux intracrâniens, SAP
04.41 ↔	Décompression de la racine du nerf trijumeau	39.72.14 ↔	Embolisation sélective de vaisseaux intracrâniens, avec matériel embolisant adhésif
04.42.10 ↔	Autre décompression intracrânienne de nerf crânien	39.72.15 ↔	Embolisation sélective de vaisseaux intracrâniens par plugs
07.13.00 ↔	Biopsie de la glande hypophyse, par voie transfrontale, SAP	39.72.16 ↔	Embolisation sélective de vaisseaux intracrâniens avec coils
07.13.10 ↔	Biopsie fermée [percutanée] [à l'aiguille] de la glande hypophyse, par voie transfrontale	39.72.17 ↔	Embolisation sélective de vaisseaux intracrâniens avec particules
07.13.11 ↔	Biopsie ouverte de la glande hypophyse, par voie transfrontale	39.72.18 ↔	Embolisation sélective de vaisseaux intracrâniens avec liquides embolisants
07.13.12 ↔	Biopsie stéréotaxique de la glande hypophyse, par voie transfrontale	39.72.19 ↔	Embolisation sélective de vaisseaux intracrâniens, autre
07.13.99 ↔	Biopsie de la glande hypophyse par voie transfrontale, autre	39.72.1A ↔	Embolisation sélective de vaisseaux intracrâniens par ballonnets (détachables) embolisants
07.14.00 ↔	Biopsie de la glande hypophyse par voie transsphénoïdale, SAP	39.72.1B ↔	Embolisation sélective de vaisseaux intracrâniens par filtres [parapluie]
07.14.10 ↔	Biopsie fermée [percutanée] [à l'aiguille] de la glande hypophyse par voie transsphénoïdale	39.72.20 ↔	Embolisation sélective de vaisseaux extracrâniens de la tête et du cou, SAP
07.14.11 ↔	Biopsie ouverte de la glande hypophyse, par voie transsphénoïdale	39.72.24 ↔	Embolisation sélective de vaisseaux extracrâniens de la tête et du cou, avec matériel embolisant adhésif
07.14.12 ↔	Biopsie stéréotaxique de la glande hypophyse, par voie transsphénoïdale	39.72.25 ↔	Embolisation sélective de vaisseaux extracrâniens de la tête et du cou par plugs
07.14.99 ↔	Biopsie de la glande hypophyse par voie transsphénoïdale, autre	39.72.26 ↔	Embolisation sélective de vaisseaux extracrâniens de la tête et du cou avec coils
07.17.00 ↔	Biopsie de la glande pinéale, SAP	39.72.27 ↔	Embolisation sélective de vaisseaux extracrâniens de la tête et du cou avec particules
07.17.10 ↔	Biopsie fermée [percutanée] [à l'aiguille] de la glande pinéale	39.72.28 ↔	Embolisation sélective de vaisseaux extracrâniens de la tête et du cou avec liquides embolisants
07.17.11 ↔	Biopsie ouverte de la glande pinéale	39.72.29 ↔	Embolisation sélective de vaisseaux extracrâniens de la tête et du cou, autre
07.17.12 ↔	Biopsie stéréotaxique de la glande pinéale		
07.17.99 ↔	Biopsie de la glande pinéale, autre		
07.51 ↔	Exploration du champ épiphysaire		
07.52 ↔	Incision de l'épiphyse		
07.53 ↔	Excision partielle de l'épiphyse		
07.54 ↔	Excision totale de l'épiphyse		

39.72.2A ↔	Embolisation sélective de vaisseaux extracrâniens de la tête et du cou avec liquides embolisants, ballonnets (détachables)	7A.44.32 ↔	Cyphoplastie avec redressement vertébral par implant redresseur, 2 corps vertébraux
39.72.2B ↔	Embolisation sélective de vaisseaux extracrâniens de la tête et du cou par filtres [parapluie]	7A.44.33 ↔	Cyphoplastie avec redressement vertébral par implant redresseur, 3 corps vertébraux
39.77.00 ↔	Intervention endovasculaire transluminale percutanée sur vaisseau(x) intracrâniens(s), SAP	7A.44.34 ↔	Cyphoplastie avec redressement vertébral par implant redresseur, 4 corps vertébraux et plus
39.77.09 ↔	Intervention endovasculaire transluminale percutanée sur vaisseau(x) intracrâniens(s), autre	7A.44.91 ↔	Cyphoplastie par autre dispositif de redressement vertébral, 1 corps vertébral
39.77.10 ↔	Angioplastie percutanée à ballonnet de vaisseau(x) intracrâniens(s)	7A.44.92 ↔	Cyphoplastie par autre dispositif de redressement vertébral, 2 corps vertébraux
39.77.20 ↔	Bladeangioplastie percutanée de vaisseau(x) intracrâniens(s)	7A.44.93 ↔	Cyphoplastie par autre dispositif de redressement vertébral, 3 corps vertébraux
39.77.30 ↔	Angioplastie percutanée au laser de vaisseau(x) intracrâniens(s)	7A.44.94 ↔	Cyphoplastie par autre dispositif de redressement vertébral, 4 corps vertébraux et plus
39.77.40 ↔	Athérectomie percutanée de vaisseau(x) intracrâniens(s)	7A.71.13 ↔	Fusion de vertèbres avec stabilisation de la colonne vertébrale, abord dorsal et dorsolatéral, 3 segments
39.77.50 ↔	Thrombolyse percutanée sélective de vaisseau(x) intracrâniens(s)	7A.71.14 ↔	Fusion de vertèbres avec stabilisation de la colonne vertébrale, abord dorsal et dorsolatéral, 4 segments
39.77.60 ↔	Thrombectomie percutanée de vaisseau(x) intracrâniens(s), SAP	7A.71.15 ↔	Fusion de vertèbres avec stabilisation de la colonne vertébrale, abord dorsal et dorsolatéral, 5 segments
39.77.61 ↔	Thrombectomie percutanée à lame rotative de vaisseau(x) intracrâniens(s)	7A.71.16 ↔	Fusion de vertèbres avec stabilisation de la colonne vertébrale, abord dorsal et dorsolatéral, 6 segments
39.77.62 ↔	Thrombectomie percutanée de vaisseau(x) intracrâniens(s) assistée par stent	7A.71.17 ↔	Fusion de vertèbres avec stabilisation de la colonne vertébrale, abord dorsal et dorsolatéral, 7 segments
39.77.69 ↔	Thrombectomie percutanée de vaisseau(x) intracrâniens(s), autre	7A.71.18 ↔	Fusion de vertèbres avec stabilisation de la colonne vertébrale, abord dorsal et dorsolatéral, 8 segments
39.77.70 ↔	Extraction endovasculaire percutanée de corps étranger de vaisseau(x) intracrâniens(s)	7A.71.1A ↔	Fusion de vertèbres avec stabilisation de la colonne vertébrale, abord dorsal et dorsolatéral, 9 segments
39.77.80 ↔	Spasmyolyse intra-artérielle transluminale percutanée lors de vasospasmes cérébrovasculaires	7A.71.1B ↔	Fusion de vertèbres avec stabilisation de la colonne vertébrale, abord dorsal et dorsolatéral, 10 segments
39.79.28 ↔	Embolisation ou occlusion par coils, vaisseaux rachidiens	7A.71.1C ↔	Fusion de vertèbres avec stabilisation de la colonne vertébrale, abord dorsal et dorsolatéral, 11 segments
39.79.47 ↔	Embolisation sélective par ballonnets détachables, vaisseaux rachidiens	7A.71.1D ↔	Fusion de vertèbres avec stabilisation de la colonne vertébrale, abord dorsal et dorsolatéral, 12 segments
39.79.58 ↔	Embolisation sélective par filtres [parapluie], vaisseaux rachidiens	7A.71.1E ↔	Fusion de vertèbres avec stabilisation de la colonne vertébrale, abord dorsal et dorsolatéral, 13 segments
39.79.68 ↔	Embolisation sélective par particules, vaisseaux rachidiens	7A.71.1F ↔	Fusion de vertèbres avec stabilisation de la colonne vertébrale, abord dorsal et dorsolatéral, 14 segments et plus
39.79.98 ↔	Embolisation sélective, vaisseaux rachidiens, autre	7A.71.23 ↔	Fusion de vertèbres avec stabilisation de la colonne vertébrale, abord ventral, 3 segments
39.79.A8 ↔	Embolisation sélective par plugs, vaisseaux rachidiens	7A.71.24 ↔	Fusion de vertèbres avec stabilisation de la colonne vertébrale, abord ventral, 4 segments
39.79.B8 ↔	Embolisation sélective par liquides embolisants, vaisseaux rachidiens	7A.71.25 ↔	Fusion de vertèbres avec stabilisation de la colonne vertébrale, abord ventral, 5 segments
39.79.C8 ↔	Embolisation sélective avec matériel embolisant adhésif, vaisseaux rachidiens	7A.71.26 ↔	Fusion de vertèbres avec stabilisation de la colonne vertébrale, abord ventral, 6 segments
39.BH.11 ↔	Implantation transluminale (percutanée) de stents pour modulation du flux lors d'anévrismes, vaisseaux intracrâniens	7A.71.27 ↔	Fusion de vertèbres avec stabilisation de la colonne vertébrale, abord ventral, 7 segments
76.92.20 ↔	Insertion d'un implant CAD au niveau des os de la face, sans participation de la boîte crânienne, jusqu'à 2 régions	7A.71.28 ↔	Fusion de vertèbres avec stabilisation de la colonne vertébrale, abord ventral, 8 segments
76.92.21 ↔	Insertion d'un implant CAD au niveau des os de la face, sans participation de la boîte crânienne, 3 régions et plus	7A.71.2A ↔	Fusion de vertèbres avec stabilisation de la colonne vertébrale, abord ventral, 9 segments
76.92.30 ↔	Insertion d'implant CAD pour réparer un défaut maxillaire simple	7A.71.2B ↔	Fusion de vertèbres avec stabilisation de la colonne vertébrale, abord ventral, 10 segments
76.92.31 ↔	Insertion d'implant CAD pour réparer un défaut maxillaire important ou complexe	7A.71.2C ↔	Fusion de vertèbres avec stabilisation de la colonne vertébrale, abord ventral, 11 segments
7A.28.51 ↔	Ostéotomie, colonne vertébrale, stade V	7A.71.2D ↔	Fusion de vertèbres avec stabilisation de la colonne vertébrale, abord ventral, 12 segments
7A.28.61 ↔	Ostéotomie, colonne vertébrale, stade VI	7A.71.2E ↔	Fusion de vertèbres avec stabilisation de la colonne vertébrale, abord ventral, 13 segments
7A.44.21 ↔	Cyphoplastie avec redressement vertébral par ballonnet gonflable, 1 corps vertébral	7A.71.2F ↔	Fusion de vertèbres avec stabilisation de la colonne vertébrale, abord ventral, 14 segments et plus
7A.44.22 ↔	Cyphoplastie avec redressement vertébral par ballonnet gonflable, 2 corps vertébraux	7A.72.13 ↔	Stabilisation dynamique de la colonne vertébrale, abord dorsal et dorsolatéral, 3 segments
7A.44.23 ↔	Cyphoplastie avec redressement vertébral par ballonnet gonflable, 3 corps vertébraux	7A.72.14 ↔	Stabilisation dynamique de la colonne vertébrale, abord dorsal et dorsolatéral, 4 segments
7A.44.24 ↔	Cyphoplastie avec redressement vertébral par ballonnet gonflable, 4 corps vertébraux et plus	7A.72.15 ↔	Stabilisation dynamique de la colonne vertébrale, abord dorsal et dorsolatéral, 5 segments
7A.44.31 ↔	Cyphoplastie avec redressement vertébral par implant redresseur, 1 corps vertébral	7A.72.16 ↔	Stabilisation dynamique de la colonne vertébrale, abord dorsal et dorsolatéral, 6 segments

7A.72.17 ↔ Stabilisation dynamique de la colonne vertébrale, abord dorsal et dorsolatéral, 7 segments	7A.72.25 ↔ Stabilisation dynamique de la colonne vertébrale, abord ventral, 5 segments
7A.72.18 ↔ Stabilisation dynamique de la colonne vertébrale, abord dorsal et dorsolatéral, 8 segments	7A.72.26 ↔ Stabilisation dynamique de la colonne vertébrale, abord ventral, 6 segments
7A.72.1A ↔ Stabilisation dynamique de la colonne vertébrale, abord dorsal et dorsolatéral, 9 segments	7A.72.27 ↔ Stabilisation dynamique de la colonne vertébrale, abord ventral, 7 segments
7A.72.1B ↔ Stabilisation dynamique de la colonne vertébrale, abord dorsal et dorsolatéral, 10 segments	7A.72.28 ↔ Stabilisation dynamique de la colonne vertébrale, abord ventral, 8 segments
7A.72.1C ↔ Stabilisation dynamique de la colonne vertébrale, abord dorsal et dorsolatéral, 11 segments	7A.72.2A ↔ Stabilisation dynamique de la colonne vertébrale, abord ventral, 9 segments
7A.72.1D ↔ Stabilisation dynamique de la colonne vertébrale, abord dorsal et dorsolatéral, 12 segments	7A.72.2B ↔ Stabilisation dynamique de la colonne vertébrale, abord ventral, 10 segments
7A.72.1E ↔ Stabilisation dynamique de la colonne vertébrale, abord dorsal et dorsolatéral, 13 segments	7A.72.2C ↔ Stabilisation dynamique de la colonne vertébrale, abord ventral, 11 segments
7A.72.1F ↔ Stabilisation dynamique de la colonne vertébrale, abord dorsal et dorsolatéral, 14 segments et plus	7A.72.2D ↔ Stabilisation dynamique de la colonne vertébrale, abord ventral, 12 segments
7A.72.23 ↔ Stabilisation dynamique de la colonne vertébrale, abord ventral, 3 segments	7A.72.2E ↔ Stabilisation dynamique de la colonne vertébrale, abord ventral, 13 segments
7A.72.24 ↔ Stabilisation dynamique de la colonne vertébrale, abord ventral, 4 segments	7A.72.2F ↔ Stabilisation dynamique de la colonne vertébrale, abord ventral, 14 segments et plus

Procédure B20-3

99.B7.13 ‡↔ Traitement complexe de médecine intensive, 185 à 360 points de dépense	99.B7.45 ‡↔ Traitement complexe de médecine intensive chez l'enfant (procédure de base), 393 à 588 points de dépense
99.B7.14 ‡↔ Traitement complexe de médecine intensive, 361 à 552 points de dépense	99.B7.46 ‡↔ Traitement complexe de médecine intensive chez l'enfant (procédure de base), 589 à 784 points de dépense
99.B7.15 ‡↔ Traitement complexe de médecine intensive, 553 à 828 points de dépense	99.B7.47 ‡↔ Traitement complexe de médecine intensive chez l'enfant (procédure de base), 785 à 980 points de dépense
99.B7.16 ‡↔ Traitement complexe de médecine intensive, 829 à 1104 points de dépense	99.B7.48 ‡↔ Traitement complexe de médecine intensive chez l'enfant (procédure de base), 981 à 1176 points de dépense
99.B7.17 ‡↔ Traitement complexe de médecine intensive, 1105 à 1380 points de dépense	99.B7.4A ‡↔ Traitement complexe de médecine intensive chez l'enfant (procédure de base), 1177 à 1470 points de dépense
99.B7.18 ‡↔ Traitement complexe de médecine intensive, 1381 à 1656 points de dépense	99.B7.4B ‡↔ Traitement complexe de médecine intensive chez l'enfant (procédure de base), 1471 à 1764 points de dépense
99.B7.1A ‡↔ Traitement complexe de médecine intensive, 1657 à 1932 points de dépense	99.B7.4C ‡↔ Traitement complexe de médecine intensive chez l'enfant (procédure de base), 1765 à 2058 points de dépense
99.B7.1B ‡↔ Traitement complexe de médecine intensive, 1933 à 2208 points de dépense	99.B7.4D ‡↔ Traitement complexe de médecine intensive chez l'enfant (procédure de base), 2059 à 2352 points de dépense
99.B7.1C ‡↔ Traitement complexe de médecine intensive, 2209 à 2484 points de dépense	99.B7.4E ‡↔ Traitement complexe de médecine intensive chez l'enfant (procédure de base), 2353 à 2646 points de dépense
99.B7.1D ‡↔ Traitement complexe de médecine intensive, 2485 à 2760 points de dépense	99.B7.4F ‡↔ Traitement complexe de médecine intensive chez l'enfant (procédure de base), 2647 à 2940 points de dépense
99.B7.1E ‡↔ Traitement complexe de médecine intensive, 2761 à 3220 points de dépense	99.B7.4G ‡↔ Traitement complexe de médecine intensive chez l'enfant (procédure de base), 2941 à 3430 points de dépense
99.B7.1F ‡↔ Traitement complexe de médecine intensive, 3221 à 3680 points de dépense	99.B7.4H ‡↔ Traitement complexe de médecine intensive chez l'enfant (procédure de base), 3431 à 3920 points de dépense
99.B7.1G ‡↔ Traitement complexe de médecine intensive, 3681 à 4600 points de dépense	99.B7.4I ‡↔ Traitement complexe de médecine intensive chez l'enfant (procédure de base), 3921 à 4410 points de dépense
99.B7.1H ‡↔ Traitement complexe de médecine intensive, 4601 à 5520 points de dépense	99.B7.4J ‡↔ Traitement complexe de médecine intensive chez l'enfant (procédure de base), 4411 à 4900 points de dépense
99.B7.1I ‡↔ Traitement complexe de médecine intensive, 5521 à 7360 points de dépense	99.B7.4K ‡↔ Traitement complexe de médecine intensive chez l'enfant (procédure de base), 4901 à 5880 points de dépense
99.B7.1J ‡↔ Traitement complexe de médecine intensive, 7361 à 9200 points de dépense	
99.B7.1K ‡↔ Traitement complexe de médecine intensive, 9201 à 11040 points de dépense	
99.B7.1L ‡↔ Traitement complexe de médecine intensive, 11041 à 13800 points de dépense	
99.B7.1M ‡↔ Traitement complexe de médecine intensive, 13801 à 16560 points de dépense	
99.B7.1N ‡↔ Traitement complexe de médecine intensive, 16561 à 19320 points de dépense	
99.B7.1O ‡↔ Traitement complexe de médecine intensive, 19321 points de dépense et plus	
99.B7.44 ‡↔ Traitement complexe de médecine intensive chez l'enfant (procédure de base), 197 à 392 points de dépense	

99.B7.4L †↔	Traitement complexe de médecine intensive chez l'enfant (procédure de base), 5881 à 6860 points de dépense	99.B7.5K †↔	Traitement complexe de médecine intensive chez le nouveau-né (procédure de base), 4901 à 5880 points de dépense
99.B7.4M †↔	Traitement complexe de médecine intensive chez l'enfant (procédure de base), 6861 à 7840 points de dépense	99.B7.5L †↔	Traitement complexe de médecine intensive chez le nouveau-né (procédure de base), 5881 à 6860 points de dépense
99.B7.4N †↔	Traitement complexe de médecine intensive chez l'enfant (procédure de base), 7841 à 9800 points de dépense	99.B7.5M †↔	Traitement complexe de médecine intensive chez le nouveau-né (procédure de base), 6861 à 7840 points de dépense
99.B7.4O †↔	Traitement complexe de médecine intensive chez l'enfant (procédure de base), 9801 à 11760 points de dépense	99.B7.5N †↔	Traitement complexe de médecine intensive chez le nouveau-né (procédure de base), 7841 à 9800 points de dépense
99.B7.4P †↔	Traitement complexe de médecine intensive chez l'enfant (procédure de base), 11761 à 13720 points de dépense	99.B7.5O †↔	Traitement complexe de médecine intensive chez le nouveau-né (procédure de base), 9801 à 11760 points de dépense
99.B7.4Q †↔	Traitement complexe de médecine intensive chez l'enfant (procédure de base), 13721 à 16660 points de dépense	99.B7.5P †↔	Traitement complexe de médecine intensive chez le nouveau-né (procédure de base), 11761 à 13720 points de dépense
99.B7.4R †↔	Traitement complexe de médecine intensive chez l'enfant (procédure de base), 16661 à 19600 points de dépense	99.B7.5Q †↔	Traitement complexe de médecine intensive chez le nouveau-né (procédure de base), 13721 à 16660 points de dépense
99.B7.4S †↔	Traitement complexe de médecine intensive chez l'enfant (procédure de base), 19601 points de dépense et plus	99.B7.5R †↔	Traitement complexe de médecine intensive chez le nouveau-né (procédure de base), 16661 à 19600 points de dépense
99.B7.54 †↔	Traitement complexe de médecine intensive chez le nouveau-né (procédure de base), 197 à 392 points de dépense	99.B7.5S †↔	Traitement complexe de médecine intensive chez le nouveau-né (procédure de base), 19601 points de dépense et plus
99.B7.55 †↔	Traitement complexe de médecine intensive chez le nouveau-né (procédure de base), 393 à 588 points de dépense	99.B8.13 †↔	Traitement complexe en U-IMC chez l'adulte, 185 à 360 points de dépense
99.B7.56 †↔	Traitement complexe de médecine intensive chez le nouveau-né (procédure de base), 589 à 784 points de dépense	99.B8.14 †↔	Traitement complexe en U-IMC chez l'adulte, 361 à 552 points de dépense
99.B7.57 †↔	Traitement complexe de médecine intensive chez le nouveau-né (procédure de base), 785 à 980 points de dépense	99.B8.15 †↔	Traitement complexe en U-IMC chez l'adulte, 553 à 828 points de dépense
99.B7.58 †↔	Traitement complexe de médecine intensive chez le nouveau-né (procédure de base), 981 à 1176 points de dépense	99.B8.16 †↔	Traitement complexe en U-IMC chez l'adulte, 829 à 1104 points de dépense
99.B7.5A †↔	Traitement complexe de médecine intensive chez le nouveau-né (procédure de base), 1177 à 1470 points de dépense	99.B8.17 †↔	Traitement complexe en U-IMC chez l'adulte, 1105 à 1380 points de dépense
99.B7.5B †↔	Traitement complexe de médecine intensive chez le nouveau-né (procédure de base), 1471 à 1764 points de dépense	99.B8.18 †↔	Traitement complexe en U-IMC chez l'adulte, 1381 à 1656 points de dépense
99.B7.5C †↔	Traitement complexe de médecine intensive chez le nouveau-né (procédure de base), 1765 à 2058 points de dépense	99.B8.1A †↔	Traitement complexe en U-IMC chez l'adulte, 1657 à 1932 points de dépense
99.B7.5D †↔	Traitement complexe de médecine intensive chez le nouveau-né (procédure de base), 2059 à 2352 points de dépense	99.B8.1B †↔	Traitement complexe en U-IMC chez l'adulte, 1933 à 2208 points de dépense
99.B7.5E †↔	Traitement complexe de médecine intensive chez le nouveau-né (procédure de base), 2353 à 2646 points de dépense	99.B8.1C †↔	Traitement complexe en U-IMC chez l'adulte, 2209 à 2484 points de dépense
99.B7.5F †↔	Traitement complexe de médecine intensive chez le nouveau-né (procédure de base), 2647 à 2940 points de dépense	99.B8.1D †↔	Traitement complexe en U-IMC chez l'adulte, 2485 à 2760 points de dépense
99.B7.5G †↔	Traitement complexe de médecine intensive chez le nouveau-né (procédure de base), 2941 à 3430 points de dépense	99.B8.1E †↔	Traitement complexe en U-IMC chez l'adulte, 2761 à 3220 points de dépense
99.B7.5H †↔	Traitement complexe de médecine intensive chez le nouveau-né (procédure de base), 3431 à 3920 points de dépense	99.B8.1F †↔	Traitement complexe en U-IMC chez l'adulte, 3221 à 3680 points de dépense
99.B7.5I †↔	Traitement complexe de médecine intensive chez le nouveau-né (procédure de base), 3921 à 4410 points de dépense	99.B8.1G †↔	Traitement complexe en U-IMC chez l'adulte, 3681 à 4600 points de dépense
99.B7.5J †↔	Traitement complexe de médecine intensive chez le nouveau-né (procédure de base), 4411 à 4900 points de dépense	99.B8.1H †↔	Traitement complexe en U-IMC chez l'adulte, 4601 à 5520 points de dépense
		99.B8.1I †↔	Traitement complexe en U-IMC chez l'adulte, 5521 à 7360 points de dépense
		99.B8.1J †↔	Traitement complexe en U-IMC chez l'adulte, 7361 à 9200 points de dépense
		99.B8.1K †↔	Traitement complexe en U-IMC chez l'adulte, 9201 à 11040 points de dépense
		99.B8.1L †↔	Traitement complexe en U-IMC chez l'adulte, 11041 à 13800 points de dépense
		99.B8.1M †↔	Traitement complexe en U-IMC chez l'adulte, 13801 à 16560 points de dépense
		99.B8.1N †↔	Traitement complexe en U-IMC chez l'adulte, 16561 à 19320 points de dépense
		99.B8.1O †↔	Traitement complexe en U-IMC chez l'adulte, 19321 points de dépense et plus
		99.B8.44 †↔	Traitement complexe en U-IMC chez l'enfant, 197 à 392 points de dépense

99.B8.45 †↔ Traitement complexe en U-IMC chez l'enfant, 393 à 588 points de dépense	99.B8.55 †↔ Traitement complexe en U-IMC chez le nouveau-né, 393 à 588 points de dépense
99.B8.46 †↔ Traitement complexe en U-IMC chez l'enfant, 589 à 784 points de dépense	99.B8.56 †↔ Traitement complexe en U-IMC chez le nouveau-né, 589 à 784 points de dépense
99.B8.47 †↔ Traitement complexe en U-IMC chez l'enfant, 785 à 980 points de dépense	99.B8.57 †↔ Traitement complexe en U-IMC chez le nouveau-né, 785 à 980 points de dépense
99.B8.48 †↔ Traitement complexe en U-IMC chez l'enfant, 981 à 1176 points de dépense	99.B8.58 †↔ Traitement complexe en U-IMC chez le nouveau-né, 981 à 1176 points de dépense
99.B8.4A †↔ Traitement complexe en U-IMC chez l'enfant, 1177 à 1470 points de dépense	99.B8.5A †↔ Traitement complexe en U-IMC chez le nouveau-né, 1177 à 1470 points de dépense
99.B8.4B †↔ Traitement complexe en U-IMC chez l'enfant, 1471 à 1764 points de dépense	99.B8.5B †↔ Traitement complexe en U-IMC chez le nouveau-né, 1471 à 1764 points de dépense
99.B8.4C †↔ Traitement complexe en U-IMC chez l'enfant, 1765 à 2058 points de dépense	99.B8.5C †↔ Traitement complexe en U-IMC chez le nouveau-né, 1765 à 2058 points de dépense
99.B8.4D †↔ Traitement complexe en U-IMC chez l'enfant, 2059 à 2352 points de dépense	99.B8.5D †↔ Traitement complexe en U-IMC chez le nouveau-né, 2059 à 2352 points de dépense
99.B8.4E †↔ Traitement complexe en U-IMC chez l'enfant, 2353 à 2646 points de dépense	99.B8.5E †↔ Traitement complexe en U-IMC chez le nouveau-né, 2353 à 2646 points de dépense
99.B8.4F †↔ Traitement complexe en U-IMC chez l'enfant, 2647 à 2940 points de dépense	99.B8.5F †↔ Traitement complexe en U-IMC chez le nouveau-né, 2647 à 2940 points de dépense
99.B8.4G †↔ Traitement complexe en U-IMC chez l'enfant, 2941 à 3430 points de dépense	99.B8.5G †↔ Traitement complexe en U-IMC chez le nouveau-né, 2941 à 3430 points de dépense
99.B8.4H †↔ Traitement complexe en U-IMC chez l'enfant, 3431 à 3920 points de dépense	99.B8.5H †↔ Traitement complexe en U-IMC chez le nouveau-né, 3431 à 3920 points de dépense
99.B8.4I †↔ Traitement complexe en U-IMC chez l'enfant, 3921 à 4410 points de dépense	99.B8.5I †↔ Traitement complexe en U-IMC chez le nouveau-né, 3921 à 4410 points de dépense
99.B8.4J †↔ Traitement complexe en U-IMC chez l'enfant, 4411 à 4900 points de dépense	99.B8.5J †↔ Traitement complexe en U-IMC chez le nouveau-né, 4411 à 4900 points de dépense
99.B8.4K †↔ Traitement complexe en U-IMC chez l'enfant, 4901 à 5880 points de dépense	99.B8.5K †↔ Traitement complexe en U-IMC chez le nouveau-né, 4901 à 5880 points de dépense
99.B8.4L †↔ Traitement complexe en U-IMC chez l'enfant, 5881 à 6860 points de dépense	99.B8.5L †↔ Traitement complexe en U-IMC chez le nouveau-né, 5881 à 6860 points de dépense
99.B8.4M †↔ Traitement complexe en U-IMC chez l'enfant, 6861 à 7840 points de dépense	99.B8.5M †↔ Traitement complexe en U-IMC chez le nouveau-né, 6861 à 7840 points de dépense
99.B8.4N †↔ Traitement complexe en U-IMC chez l'enfant, 7841 à 9800 points de dépense	99.B8.5N †↔ Traitement complexe en U-IMC chez le nouveau-né, 7841 à 9800 points de dépense
99.B8.4O †↔ Traitement complexe en U-IMC chez l'enfant, 9801 à 11760 points de dépense	99.B8.5O †↔ Traitement complexe en U-IMC chez le nouveau-né, 9801 à 11760 points de dépense
99.B8.4P †↔ Traitement complexe en U-IMC chez l'enfant, 11761 à 13720 points de dépense	99.B8.5P †↔ Traitement complexe en U-IMC chez le nouveau-né, 11761 à 13720 points de dépense
99.B8.4Q †↔ Traitement complexe en U-IMC chez l'enfant, 13721 à 16660 points de dépense	99.B8.5Q †↔ Traitement complexe en U-IMC chez le nouveau-né, 13721 à 16660 points de dépense
99.B8.4R †↔ Traitement complexe en U-IMC chez l'enfant, 16661 à 19600 points de dépense	99.B8.5R †↔ Traitement complexe en U-IMC chez le nouveau-né, 16661 à 19600 points de dépense
99.B8.4S †↔ Traitement complexe en U-IMC chez l'enfant, 19601 points de dépense et plus	99.B8.5S †↔ Traitement complexe en U-IMC chez le nouveau-né, 19601 points de dépense et plus
99.B8.54 †↔ Traitement complexe en U-IMC chez le nouveau-né, 197 à 392 points de dépense	

Procédure B20-4

99.B7.12 †↔ Traitement complexe de médecine intensive, 120 à 184 points de dépense	99.B7.1C †↔ Traitement complexe de médecine intensive, 2209 à 2484 points de dépense
99.B7.13 †↔ Traitement complexe de médecine intensive, 185 à 360 points de dépense	99.B7.1D †↔ Traitement complexe de médecine intensive, 2485 à 2760 points de dépense
99.B7.14 †↔ Traitement complexe de médecine intensive, 361 à 552 points de dépense	99.B7.1E †↔ Traitement complexe de médecine intensive, 2761 à 3220 points de dépense
99.B7.15 †↔ Traitement complexe de médecine intensive, 553 à 828 points de dépense	99.B7.1F †↔ Traitement complexe de médecine intensive, 3221 à 3680 points de dépense
99.B7.16 †↔ Traitement complexe de médecine intensive, 829 à 1104 points de dépense	99.B7.1G †↔ Traitement complexe de médecine intensive, 3681 à 4600 points de dépense
99.B7.17 †↔ Traitement complexe de médecine intensive, 1105 à 1380 points de dépense	99.B7.1H †↔ Traitement complexe de médecine intensive, 4601 à 5520 points de dépense
99.B7.18 †↔ Traitement complexe de médecine intensive, 1381 à 1656 points de dépense	99.B7.1I †↔ Traitement complexe de médecine intensive, 5521 à 7360 points de dépense
99.B7.1A †↔ Traitement complexe de médecine intensive, 1657 à 1932 points de dépense	99.B7.1J †↔ Traitement complexe de médecine intensive, 7361 à 9200 points de dépense
99.B7.1B †↔ Traitement complexe de médecine intensive, 1933 à 2208 points de dépense	99.B7.1K †↔ Traitement complexe de médecine intensive, 9201 à 11040 points de dépense

99.B7.1L ‡↔	Traitement complexe de médecine intensive, 11041 à 13800 points de dépense	99.B7.1N ‡↔	Traitement complexe de médecine intensive, 16561 à 19320 points de dépense
99.B7.1M ‡↔	Traitement complexe de médecine intensive, 13801 à 16560 points de dépense	99.B7.1O ‡↔	Traitement complexe de médecine intensive, 19321 points de dépense et plus

Procédure B20-5

01.12.00 ↔	Biopsie de méninges cérébrales à ciel ouvert, SAP	01.24.99 ↔	Autre craniotomie, autre
01.12.10 ↔	Biopsie stéréotaxique de méninges cérébrales, à ciel ouvert	01.25.00 ↔	Autre craniectomie, SAP
01.12.99 ↔	Biopsie de méninges cérébrales à ciel ouvert, autre	01.25.10 ↔	Autre craniectomie avec décompression
01.14.00 ↔	Biopsie du cerveau à ciel ouvert, SAP	01.25.11 ↔	Autre craniectomie pour évacuation d'hématome épidural
01.14.10 ↔	Biopsie stéréotaxique du cerveau à ciel ouvert	01.25.12 ↔	Autre craniectomie pour évacuation d'empyème épidural
01.14.99 ↔	Biopsie du cerveau à ciel ouvert, autre	01.25.13 ↔	Autre craniectomie, extraction de corps étranger des os crâniens ou de l'espace épidural
01.15 ↔	Biopsie du crâne	01.25.14 ↔	Autre craniectomie, insertion de matériel alloplastique ou de réservoir médicamenteux dans les os crâniens ou l'espace épidural
01.21 ↔	Incision et drainage de sinus crânien	01.25.19 ↔	Autre craniectomie pour drainage de liquide épidural ou pour d'autres raisons
01.23.00 ↔	Recraniotomie, SAP	01.25.20 ↔	Autre craniectomie, craniectomie avec mise en place de drain
01.23.10 ↔	Recraniotomie avec mise en place de drain	01.25.21 ↔	Autre craniectomie, craniectomie pour ablation de matériel alloplastique ou de réservoir médicamenteux des os crâniens ou de l'espace épidural
01.23.20 ↔	Recraniotomie avec ablation de matériel alloplastique ou de réservoir médicamenteux des os crâniens	01.25.99 ↔	Autre craniectomie, autre
01.23.21 ↔	Recraniotomie avec ablation de matériel alloplastique ou de réservoir médicamenteux de l'espace épidural	01.26 ↔	Insertion et remplacement de cathéter dans la cavité crânienne ou le tissu cérébral
01.23.29 ↔	Recraniotomie avec ablation d'autre matériel	01.29.00 ↔	Révision sans remplacement de cathéter(s) de la cavité crânienne ou de tissu cérébral, SAP
01.23.99 ↔	Recraniotomie, autre	01.29.10 ↔	Révision stéréotaxique sans remplacement de cathéters intracérébraux pour perfusion intraventriculaire
01.24.00 ↔	Autre craniotomie, SAP	01.29.99 ↔	Révision sans remplacement de cathéter(s) de la cavité crânienne ou de tissu cérébral, autre
01.24.10 ↔	Autre craniotomie avec décompression	01.39.00 ↔	Autre incision du cerveau, SAP
01.24.11 ↔	Autre craniotomie pour évacuation d'hématome épidural	01.39.19 ↔	Autre incision du cerveau, évacuation d'autre liquide intracérébral
01.24.12 ↔	Autre craniotomie pour évacuation d'empyème épidural	01.39.29 ↔	Autre incision du cerveau, évacuation stéréotaxique d'autre liquide intracrânien
01.24.13 ↔	Autre craniotomie, insertion de matériel alloplastique ou de réservoir médicamenteux dans les os crâniens ou l'espace épidural	01.39.30 ↔	Autre incision du cerveau, extraction de corps étranger intracérébral
01.24.14 ↔	Autre craniotomie, ablation de matériel alloplastique ou de réservoir médicamenteux des os crâniens ou de l'espace épidural	01.39.40 ↔	Mise en place de dispositif de drainage externe de liquide céphalo-rachidien (ventriculaire, cisternal, sous-dural)
01.24.15 ↔	Autre craniotomie, extraction de corps étranger des os crâniens ou de l'espace épidural	01.39.41 ↔	Mise en place de réservoir de liquide céphalo-rachidien (ventriculaire, cisternal, sous-dural)
01.24.16 ↔	Autre craniotomie pour autre drainage de liquide épidural ou pour d'autres raisons	01.39.42 ↔	Enlèvement de réservoir de liquide céphalo-rachidien (ventriculaire, cisternal, sous-dural)
01.24.20 ↔	Craniotomie, abord par la calotte crânienne, SAP	01.39.99 ↔	Autre incision du cerveau, autre
01.24.22 ↔	Craniotomie stéréotaxique, abord par la calotte crânienne	01.51.00 ↔	Excision et destruction de lésion ou tissu du cerveau et des méninges cérébrales, SAP
01.24.29 ↔	Craniotomie, abord par la calotte crânienne, autre	01.51.10 ↔	Excision de tissu tumoral des méninges cérébrales avec préparation de tissus adjacents infiltrés
01.24.30 ↔	Abord de la base du crâne, SAP	01.51.19 ↔	Excision de tissu ou de lésion méningée cérébrale, autre
01.24.31 ↔	Abord de la base du crâne, voie transorale	01.51.21 ↔	Excision de tissu intracérébral de tumeur primaire
01.24.32 ↔	Abord de la base du crâne, voie transorale, avec division du voile du palais	01.51.22 ↔	Excision de tissu intracérébral de tumeur d'origine non cérébrale
01.24.33 ↔	Abord de la base du crâne, voie transorale, avec division du voile du palais ainsi que du palais osseux	01.51.29 ↔	Excision de lésion ou tissu du cerveau, autre
01.24.34 ↔	Abord de la base du crâne, voie transsphénoïdale	01.51.31 ↔	Destruction de lésion ou de tissu des méninges
01.24.35 ↔	Abord de la base du crâne, voie transethmoïdale	01.51.41 ↔	Destruction de tissu intracérébral de tumeur primaire
01.24.36 ↔	Abord de la base du crâne, voie transmastoïdienne	01.51.42 ↔	Destruction de tissu intracérébral de tumeur d'origine non cérébrale
01.24.37 ↔	Abord de la base du crâne, voie translabyrinthique	01.51.49 ↔	Destruction de tissus ou de lésion du cerveau, autre
01.24.38 ↔	Abord de la base du crâne, voie transpyramidale	01.52.00 ↔	Hémisphérectomie, SAP
01.24.39 ↔	Abord de la base du crâne, autre		
01.24.3A ↔	Abord de la base du crâne, voie transcondyloïde		
01.24.3B ↔	Abord de la base du crâne, voie transorbitaire		
01.24.3C ↔	Abord de la base du crâne, avec ostéotomie type Le Fort I		
01.24.3D ↔	Abord de la base du crâne, voie transnasale-transcribriforme		
01.24.3E ↔	Abord de la base du crâne, voie transnasale-transclivale		
01.24.3F ↔	Abord de la base du crâne, voie transorale-transclivale		
01.24.3G ↔	Abord de la base du crâne, voie transnasale-transptérygoïdienne		

01.52.10 ↔	Hémisphérectomie, tissu intracérébral de tumeur cérébrale primaire	02.51.12 ↔	Encéphalo-duro-syngangiose [EDS]
01.52.11 ↔	Hémisphérectomie, tissu intracérébral de tumeur cérébrale d'origine non cérébrale	02.51.14 ↔	Encéphalo-myo-syngangiose [EMS]
01.52.99 ↔	Hémisphérectomie, autre	02.51.15 ↔	Encéphalo-galéo-périosto-syngangiose [EGPS]
01.53.00 ↔	Lobectomie du cerveau, SAP	02.51.99 ↔	Syngangiose, autre
01.53.10 ↔	Lobectomie du cerveau, tissu intracérébral de tumeur cérébrale primaire	02.92 ↔	Réparation du cerveau
01.53.11 ↔	Lobectomie du cerveau, tissu intracérébral de tumeur cérébrale d'origine non cérébrale	02.93.30 ↔	Implantation ou remplacement d'électrodes pour neurostimulation intracrânienne, SAP
01.53.99 ↔	Lobectomie du cerveau, autre	02.93.31 ↔	Implantation ou remplacement de micro-électrodes temporaires de dérivation et de stimulation monoculaire
01.59 ↔	Autre excision et destruction de tissus cérébraux ou méninges, autre	02.93.32 ↔	Implantation ou remplacement de micro-électrodes temporaires de dérivation et de stimulation multiloculaire
01.6X.10 ↔	Excision et destruction de tissu tumoral de la base du crâne	02.93.33 ↔	Implantation ou remplacement de micro-électrodes permanentes de dérivation et de stimulation monoculaire
01.6X.11 ↔	Excision et destruction de tissu tumoral de la calotte crânienne	02.93.34 ↔	Implantation ou remplacement de micro-électrodes permanentes de dérivation et de stimulation multiloculaire
01.6X.20 ↔	Excision et destruction d'autre tissu pathologique de la base du crâne	02.93.39 ↔	Implantation ou remplacement d'électrodes pour neurostimulation intracrânienne, autre
01.6X.21 ↔	Excision et destruction d'autre tissu pathologique de la calotte crânienne	02.93.40 ↔	Révision sans remplacement d'électrodes pour neurostimulation intracrânienne, SAP
01.6X.22 ↔	Excision et destruction d'autre tissu pathologique de la base et de la calotte crâniennes avec méninges	02.93.41 ↔	Révision sans remplacement d'électrodes pour neurostimulation intracrânienne, stéréotaxique, système permanent à une électrode pour stimulation permanente
02.01 ↔	Ouverture de suture crânienne	02.93.42 ↔	Révision sans remplacement d'électrodes pour neurostimulation intracrânienne, stéréotaxique, système permanent à plusieurs électrodes pour stimulation permanente
02.02 ↔	Élévation de fragments osseux résultant de fracture du crâne	02.93.49 ↔	Révision sans remplacement d'électrodes pour neurostimulation intracrânienne, autre
02.03 ↔	Confection de volet osseux crânien	02.93.51 ↔	Enlèvement des électrodes pour neurostimulation intracrânienne
02.04.00 ↔	Grefe d'os crânien, SAP	02.96 ↔	Insertion d'électrodes sphénoïdales
02.04.10 ↔	Grefe d'os crânien, voûte du crâne	02.99.10 ↔	Interventions stéréotaxiques au niveau du liquide céphalo-rachidien
02.04.99 ↔	Grefe d'os crânien, autre	02.99.11 ↔	Implantation et explantation stéréotaxique de matériel radioactif en tant qu'intervention indépendante
02.05.00 ↔	Insertion de plaques osseuses crâniennes, SAP	02.99.12 ↔	Implantation stéréotaxique de tissus dans le crâne, le cerveau et les méninges cérébrales
02.05.10 ↔	Insertion d'un implant CAD au niveau des os de la boîte crânienne sans participation des os de la face, défaut simple	02.99.13 ↔	Instillation stéréotaxique de médicaments en tant qu'intervention indépendante
02.05.11 ↔	Insertion d'un implant CAD au niveau des os de la boîte crânienne sans participation des os de la face, défaut important ou complexe	02.99.14 ↔	Implantation, révision ou remplacement stéréotaxique de cathéter(s) intracérébral(aux) pour perfusion intraventriculaire
02.05.20 ↔	Insertion d'un implant CAD au niveau des os de la boîte crânienne avec participation orbitaire, temporale ou frontale, jusqu'à 2 régions	02.99.20 ↔	Conversion d'une dérivation (drainage) de liquide céphalo-rachidien en une dérivation multiple
02.05.30 ↔	Insertion d'un implant CAD au niveau des os de la boîte crânienne avec participation de plusieurs régions de la face, 3 régions et plus	02.99.29 ↔	Autre révision et enlèvement de dérivation de liquide céphalo-rachidien
02.05.41 ↔	Réinsertion de plaque osseuse autologue au niveau de la boîte crânienne	02.99.30 ↔	Implantation ou remplacement de capteur de mesure intracrânien
02.05.99 ↔	Insertion de plaques osseuses crâniennes, autre	02.99.31 ↔	Révision sans remplacement de capteur de mesure intracrânien
02.06.00 ↔	Autre ostéoplastie crânienne, SAP	02.99.40 ↔	Implantation ou remplacement de neuroprothèse
02.06.10 ↔	Cranioplastie fronto-orbitaire pour transposition	02.99.41 ↔	Révision sans remplacement de neuroprothèse
02.06.20 ↔	Reconstruction de la boîte crânienne sans participation des os faciaux, avec un implant simple (ciment osseux, matériau alloplastique)	02.99.50 ↔	Implantation et enlèvement de système de cathéter à ballonnet pour brachythérapie intracérébrale
02.06.30 ↔	Reconstruction de la boîte crânienne et des os faciaux avec un implant simple (ciment osseux, matériau alloplastique)	02.99.90 ↔	Autre opération stéréotaxique du crâne, du cerveau et des méninges cérébrales
02.06.99 ↔	Ostéoplastie crânienne, autre	04.01.00 ↔	Excision de neurinome du nerf auditif, SAP
02.07 ↔	Enlèvement de plaque crânienne	04.01.10 ↔	Excision de neurinome du nerf auditif par craniotomie
02.11 ↔	Suture simple de la dure-mère cérébrale	04.01.11 ↔	Excision de neurinome du nerf auditif, par voie translabyrinthique
02.12.00 ↔	Autre réparation de méninges cérébrales, SAP	04.01.99 ↔	Excision de neurinome du nerf auditif, autre
02.12.10 ↔	Autre réparation de méninges cérébrales sans cranioplastie	04.41 ↔	Décompression de la racine du nerf trijumeau
02.12.20 ↔	Autre réparation de méninges cérébrales avec cranioplastie	07.13.00 ↔	Biopsie de la glande hypophyse, par voie transfrontale, SAP
02.12.21 ↔	Autre duroplastie avec cranioplastie de la convexité		
02.12.22 ↔	Autre duroplastie avec cranioplastie de la charnière crânio-cervicale		
02.12.31 ↔	Duroplastie fronto-basale avec lambeau pédiculé		
02.12.99 ↔	Autre réparation de méninges cérébrales, autre		
02.13 ↔	Ligature de vaisseaux méningés		
02.14 ↔	Excision du plexus choroïde		
02.51.00 ↔	Syngangiose, SAP		
02.51.11 ↔	Encéphalo-duro-artério-syngangiose [EDAS]		

07.13.10 ↔	Biopsie fermée [percutanée] [à l'aiguille] de la glande hypophyse, par voie transfrontale	16.59.99 ↔	Autre exentération d'orbite, autre
07.13.11 ↔	Biopsie ouverte de la glande hypophyse, par voie transfrontale	16.63 ↔	Révision de cavité d'énucléation avec greffe
07.13.12 ↔	Biopsie stéréotaxique de la glande hypophyse, par voie transfrontale	16.64 ↔	Autre révision de cavité d'énucléation
07.13.99 ↔	Biopsie de la glande hypophyse par voie transfrontale, autre	16.66 ↔	Autre révision après exentération de cavité orbitaire
07.14.00 ↔	Biopsie de la glande hypophyse par voie transsphénoïdale, SAP	18.71.00 ↔	Reconstruction du pavillon de l'oreille, SAP
07.14.10 ↔	Biopsie fermée [percutanée] [à l'aiguille] de la glande hypophyse par voie transsphénoïdale	18.71.10 ↔	Reconstruction du pavillon de l'oreille, partielle, SAP
07.14.11 ↔	Biopsie ouverte de la glande hypophyse, par voie transsphénoïdale	18.71.11 ↔	Reconstruction du pavillon de l'oreille, partielle, avecpanseur tissulaire
07.14.12 ↔	Biopsie stéréotaxique de la glande hypophyse, par voie transsphénoïdale	18.71.12 ↔	Reconstruction du pavillon de l'oreille, partielle, avec lambeau aponévrotique
07.14.99 ↔	Biopsie de la glande hypophyse par voie transsphénoïdale, autre	18.71.13 ↔	Reconstruction du pavillon de l'oreille, partielle, avec greffe de cartilage
07.15 ↔	Biopsie de glande hypophyse, par voie non précisée	18.71.14 ↔	Reconstruction du pavillon de l'oreille, partielle, avec lambeau microvasculaire
07.17.00 ↔	Biopsie de la glande pinéale, SAP	18.71.19 ↔	Reconstruction du pavillon de l'oreille, partielle, autre
07.17.10 ↔	Biopsie fermée [percutanée] [à l'aiguille] de la glande pinéale	18.71.20 ↔	Reconstruction du pavillon de l'oreille, totale, SAP
07.17.11 ↔	Biopsie ouverte de la glande pinéale	18.71.21 ↔	Reconstruction du pavillon de l'oreille, totale, avecpanseur tissulaire
07.17.12 ↔	Biopsie stéréotaxique de la glande pinéale	18.71.22 ↔	Reconstruction du pavillon de l'oreille, totale, avec lambeau aponévrotique
07.17.99 ↔	Biopsie de la glande pinéale, autre	18.71.23 ↔	Reconstruction du pavillon de l'oreille, totale, avec greffe de cartilage
07.51 ↔	Exploration du champ épiphysaire	18.71.24 ↔	Reconstruction du pavillon de l'oreille, totale, avec lambeau microvasculaire
07.52 ↔	Excision de l'épiphysaire	18.71.29 ↔	Reconstruction du pavillon de l'oreille, totale, autre
07.53 ↔	Excision partielle de l'épiphysaire	18.71.30 ↔	Implantation de matériel alloplastique dans la reconstruction du pavillon de l'oreille
07.54 ↔	Excision totale de l'épiphysaire	18.71.99 ↔	Reconstruction du pavillon de l'oreille, autre
07.59 ↔	Opérations de l'épiphysaire, autre	19.11 ↔	Stapédectomie et plastie de l'étrier avec mise en place et ajustement d'une prothèse de l'étrier
07.61 ↔	Excision partielle de l'hypophyse par voie sous-frontale	19.19.00 ↔	Autre stapédectomie et plastie de l'étrier, SAP
07.62 ↔	Excision partielle de l'hypophyse, voie transsphénoïdale	19.19.10 ↔	Stapédectomie, avec remplacement de l'étrier par implant autologue
07.63 ↔	Excision partielle de l'hypophyse, approche non précisée	19.19.11 ↔	Stapédectomie, avec remplacement de l'étrier par implant alloplastique
07.64 ↔	Excision totale de l'hypophyse, voie sous-frontale	19.19.12 ↔	Malléostapédotomie
07.65 ↔	Excision totale de l'hypophyse, voie transsphénoïdale	19.19.99 ↔	Autre stapédectomie et plastie de l'étrier, autre
07.68 ↔	Excision totale de l'hypophyse, autre voie précisée	19.21 ↔	Révision de stapédotomie, de stapédectomie et de plastie de l'étrier, avec remplacement de l'enclume
07.69 ↔	Excision totale de l'hypophyse, approche non précisée	19.29.00 ↔	Autre révision de stapédotomie, de stapédectomie et de plastie de l'étrier, SAP
07.71 ↔	Exploration de la fosse hypophysaire	19.29.10 ↔	Autre révision de stapédotomie et de stapédectomie avec prothèse de l'étrier
07.72 ↔	Incision de l'hypophyse	19.29.11 ↔	Autre révision de stapédotomie et de stapédectomie avec prothèse de l'étrier par implant autologue
07.79 ↔	Opération de l'hypophyse, autre	19.29.12 ↔	Autre révision de stapédotomie et de stapédectomie avec prothèse de l'étrier par implant alloplastique
16.01 ↔	Orbitotomie avec volet osseux	19.29.13 ↔	Autre révision de stapédectomie avec plastie de l'étrier (sans remplacement de l'enclume)
16.02 ↔	Orbitotomie avec l'insertion d'implant orbitaire	19.29.99 ↔	Autre révision de stapédotomie, de stapédectomie et de plastie de l'étrier, autre
16.09 ↔	Orbitotomie, autre	19.52 ↔	Tympanoplastie de type II
16.51.00 ↔	Exentération d'orbite avec ablation de structure adjacente, SAP	19.53 ↔	Tympanoplastie de type III
16.51.10 ↔	Exentération d'orbite avec ablation de structure adjacente, avec conservation de la peau palpébrale	19.54 ↔	Tympanoplastie de type IV
16.51.11 ↔	Exentération d'orbite avec ablation de structure adjacente, sans conservation de la peau palpébrale	19.55 ↔	Tympanoplastie de type V
16.51.99 ↔	Exentération d'orbite avec ablation de structure adjacente, autre	19.56.00 ↔	Tympanoplastie et ossiculoplastie, SAP
16.52.00 ↔	Exentération d'orbite avec enlèvement thérapeutique d'os de l'orbite, SAP	19.56.10 ↔	Tympanoplastie avec antrotomie, atticotomie, atticantrotomie ou mastoïdectomie sans implantation de prothèse ou avec remplacement d'osselet par implant autologue
16.52.10 ↔	Exentération d'orbite avec enlèvement thérapeutique d'os de l'orbite, avec conservation de la peau palpébrale	19.56.11 ↔	Tympanoplastie avec antrotomie, atticotomie, atticantrotomie ou mastoïdectomie avec greffe d'implant alloplastique, allogène ou xénogène
16.52.11 ↔	Exentération d'orbite avec enlèvement thérapeutique d'os de l'orbite, sans conservation de la peau palpébrale	19.56.20 ↔	Tympanoplastie avec réalisation d'une cavité d'évidement (cavité ouverte), sans implantation de prothèse ou avec remplacement d'osselet par implant autologue
16.52.99 ↔	Exentération d'orbite avec enlèvement thérapeutique d'os de l'orbite, autre	19.56.21 ↔	Tympanoplastie avec réalisation d'une cavité d'évidement (cavité ouverte), avec greffe d'implant alloplastique, allogène ou xénogène
16.59.00 ↔	Autre exentération d'orbite, SAP		
16.59.10 ↔	Autre exentération d'orbite avec conservation de la peau palpébrale		
16.59.11 ↔	Autre exentération d'orbite sans conservation de la peau palpébrale		

19.56.99 ↔	Tympanoplastie et ossiculoplastie, autre	39.51.11 ↔	Clippage d'anévrisme intracrânien
19.6 ↔	Révision de tympanoplastie	39.51.99 ↔	Clippage d'anévrisme, autre
20.23.00 ↔	Incision de l'oreille moyenne, SAP	39.72.00 ↔	Réparation ou occlusion endovasculaire des vaisseaux de la tête et du cou, SAP
20.23.10 ↔	Antrotomie	39.72.09 ↔	Réparation ou occlusion endovasculaire des vaisseaux de la tête et du cou, autre
20.23.11 ↔	Atticotomie	39.72.10 ↔	Embolisation sélective de vaisseaux intracrâniens, SAP
20.23.12 ↔	Tympanotomie avec scellement de la membrane de la fenêtre ronde et/ou ovale	39.72.14 ↔	Embolisation sélective de vaisseaux intracrâniens, avec matériel embolisant adhésif
20.23.13 ↔	Tympanotomie exploratrice	39.72.15 ↔	Embolisation sélective de vaisseaux intracrâniens par plugs
20.23.99 ↔	Incision de l'oreille moyenne, autre	39.72.16 ↔	Embolisation sélective de vaisseaux intracrâniens avec coils
20.41 ↔	Mastoïdectomie simple	39.72.17 ↔	Embolisation sélective de vaisseaux intracrâniens avec particules
20.42 ↔	Mastoïdectomie radicale	39.72.18 ↔	Embolisation sélective de vaisseaux intracrâniens avec liquides embolisants
20.43.00 ↔	Mastoïdectomie, avec libération du canal facial, SAP	39.72.19 ↔	Embolisation sélective de vaisseaux intracrâniens, autre
20.43.11 ↔	Mastoïdectomie, avec libération du canal facial, sans décompression du nerf	39.72.1A ↔	Embolisation sélective de vaisseaux intracrâniens par ballonnets (détachables) embolisants
20.43.12 ↔	Mastoïdectomie, avec libération du canal facial, avec décompression du nerf	39.72.1B ↔	Embolisation sélective de vaisseaux intracrâniens par filtres [parapluie]
20.44.11 ↔	Mastoïdectomie, résection subtotale de l'os pétreux [pétresectomie subtotale], sans oblitération	39.72.20 ↔	Embolisation sélective de vaisseaux extracrâniens de la tête et du cou, SAP
20.44.12 ↔	Mastoïdectomie, résection subtotale de l'os pétreux [pétresectomie subtotale], avec oblitération de tissus adipeux	39.72.24 ↔	Embolisation sélective de vaisseaux extracrâniens de la tête et du cou, avec matériel embolisant adhésif
20.44.13 ↔	Mastoïdectomie, résection subtotale de l'os pétreux [pétresectomie subtotale], avec oblitération de tissus musculaires	39.72.25 ↔	Embolisation sélective de vaisseaux extracrâniens de la tête et du cou par plugs
20.44.14 ↔	Mastoïdectomie, résection subtotale de l'os pétreux [pétresectomie subtotale], avec oblitération de tissus adipeux ainsi que musculaires	39.72.26 ↔	Embolisation sélective de vaisseaux extracrâniens de la tête et du cou avec coils
20.45.11 ↔	Mastoïdectomie, résection partielle de l'os pétreux, sans oblitération	39.72.27 ↔	Embolisation sélective de vaisseaux extracrâniens de la tête et du cou avec particules
20.45.12 ↔	Mastoïdectomie, résection partielle de l'os pétreux, avec oblitération de tissus adipeux	39.72.28 ↔	Embolisation sélective de vaisseaux extracrâniens de la tête et du cou avec liquides embolisants
20.45.13 ↔	Mastoïdectomie, résection partielle de l'os pétreux, avec oblitération de tissus musculaires	39.72.29 ↔	Embolisation sélective de vaisseaux extracrâniens de la tête et du cou, autre
20.45.14 ↔	Mastoïdectomie, résection partielle de l'os pétreux, avec oblitération de tissus adipeux ainsi que musculaires	39.72.2A ↔	Embolisation sélective de vaisseaux extracrâniens de la tête et du cou avec liquides embolisants, ballonnets (détachables)
20.45.15 ↔	Styloïdectomie	39.72.2B ↔	Embolisation sélective de vaisseaux extracrâniens de la tête et du cou par filtres [parapluie]
20.51.10 ↔	Excision de lésion de la cavité tympanique	39.77.00 ↔	Intervention endovasculaire transluminale percutanée sur vaisseau(x) intracrânien(s), SAP
20.51.11 ↔	Excision de lésion de l'apex pyramidal	39.77.09 ↔	Intervention endovasculaire transluminale percutanée sur vaisseau(x) intracrânien(s), autre
20.51.12 ↔	Excision de lésion de la base de l'oreille	39.77.10 ↔	Angioplastie percutanée à ballonnet de vaisseau(x) intracrânien(s)
20.51.99 ↔	Excision de lésion de l'oreille moyenne, autre	39.77.20 ↔	Bladeangioplastie percutanée de vaisseau(x) intracrânien(s)
20.79.00 ↔	Autre incision, excision et destruction de l'oreille interne, SAP	39.77.30 ↔	Angioplastie percutanée au laser de vaisseau(x) intracrânien(s)
20.79.10 ↔	Excision de lésion du labyrinthe	39.77.40 ↔	Athérectomie percutanée de vaisseau(x) intracrânien(s)
20.79.11 ↔	Cochléosaccotomie	39.77.60 ↔	Thrombectomie percutanée de vaisseau(x) intracrânien(s), SAP
20.79.20 ↔	Labyrinthectomie transtympanique	39.77.61 ↔	Thrombectomie percutanée à lame rotative de vaisseau(x) intracrânien(s)
20.79.21 ↔	Labyrinthectomie transmastoïdienne	39.77.62 ↔	Thrombectomie percutanée de vaisseau(x) intracrânien(s) assistée par stent
20.79.22 ↔	Destruction transtympanique du labyrinthe	39.77.69 ↔	Thrombectomie percutanée de vaisseau(x) intracrânien(s), autre
20.79.23 ↔	Destruction transmastoïdienne du labyrinthe	39.77.80 ↔	Spasmolyse intra-artérielle transluminale percutanée lors de vasospasmes cérébrovasculaires
20.79.99 ↔	Autre incision, excision et destruction de l'oreille interne, autre	39.79.21 ↔	Embolisation ou occlusion par coils, vaisseaux du membre supérieur
20.92 ↔	Révision de mastoïdectomie	39.79.22 ↔	Embolisation ou occlusion par coils, aorte
20.99.10 ↔	Implantation d'ancrages osseux dans l'os pétreux, l'oreille moyenne ou interne	39.79.24 ↔	Embolisation ou occlusion par coils, vaisseaux thoraciques
20.99.20 ↔	Fermeture de fistule labyrinthique		
20.99.30 ↔	Enlèvement d'implant cochléaire ou d'aide auditive implantable		
20.99.99 ↔	Autres opérations de l'oreille moyenne et interne, autre		
22.51 ↔	Ethmoïdotomie		
22.52 ↔	Sphénoïdotomie		
22.63.00 ↔	Ethmoïdectomie, SAP		
22.63.10 ↔	Ethmoïdectomie, abord externe		
22.63.11 ↔	Ethmoïdectomie par voie intranasale ou transmaxillaire		
22.63.99 ↔	Ethmoïdectomie, autre		
22.64 ↔	Sphénoïdectomie		
38.61 ↔	Autre excision de vaisseaux intracrâniens		
39.28 ↔	Pontage ou shunt vasculaire extra-intracrânien		
39.2A ↔	Pontage ou shunt vasculaire intra-intracrânien		
39.51.00 ↔	Clippage d'anévrisme, SAP		

39.79.25 ↔ Embolisation ou occlusion par coils, vaisseaux viscéraux	39.79.76 ↔ Fermeture d'artères par cathéter au laser, vaisseaux viscéraux
39.79.26 ↔ Embolisation ou occlusion par coils, vaisseaux abdominaux et pelviens	39.79.77 ↔ Fermeture d'artères par cathéter au laser, vaisseaux abdominaux et pelviens
39.79.27 ↔ Embolisation ou occlusion par coils, vaisseaux du membre inférieur	39.79.79 ↔ Fermeture d'artères par cathéter au laser, autres vaisseaux, autre
39.79.28 ↔ Embolisation ou occlusion par coils, vaisseaux rachidiens	39.79.80 ↔ Fermeture d'artères par cathéter à radiofréquence, autres vaisseaux, SAP
39.79.29 ↔ Embolisation ou occlusion par coils, autres vaisseaux, autre	39.79.81 ↔ Fermeture d'artères par cathéter à radiofréquence, artères du membre supérieur
39.79.40 ↔ Embolisation sélective par ballonnets détachables, autres vaisseaux, SAP	39.79.82 ↔ Fermeture d'artères par cathéter à radiofréquence, aorte
39.79.41 ↔ Embolisation sélective par ballonnets détachables, vaisseaux du membre supérieur	39.79.84 ↔ Fermeture d'artères par cathéter à radiofréquence, vaisseaux thoraciques
39.79.42 ↔ Embolisation sélective par ballonnets détachables, aorte	39.79.85 ↔ Fermeture d'artères par cathéter à radiofréquence, vaisseaux du membre inférieur
39.79.44 ↔ Embolisation sélective par ballonnets détachables, vaisseaux thoraciques	39.79.86 ↔ Fermeture d'artères par cathéter à radiofréquence, vaisseaux viscéraux
39.79.45 ↔ Embolisation sélective par ballonnets détachables, vaisseaux viscéraux	39.79.87 ↔ Fermeture d'artères par cathéter à radiofréquence, vaisseaux abdominaux et pelviens
39.79.46 ↔ Embolisation sélective par ballonnets détachables, vaisseaux abdominaux et pelviens	39.79.89 ↔ Fermeture d'artères par cathéter à radiofréquence, autres vaisseaux, autre
39.79.47 ↔ Embolisation sélective par ballonnets détachables, vaisseaux rachidiens	39.79.91 ↔ Embolisation sélective, vaisseaux membre supérieur, autre
39.79.48 ↔ Embolisation sélective par ballonnets détachables, vaisseaux du membre inférieur	39.79.92 ↔ Embolisation sélective, aorte, autre
39.79.49 ↔ Embolisation sélective par ballonnets détachables, autres vaisseaux, autre	39.79.94 ↔ Embolisation sélective, vaisseaux thoraciques
39.79.50 ↔ Embolisation sélective par filtres [parapluie], autres vaisseaux, SAP	39.79.95 ↔ Embolisation sélective, vaisseaux viscéraux, autre
39.79.51 ↔ Embolisation sélective par filtres [parapluie], vaisseaux du membre supérieur	39.79.96 ↔ Embolisation sélective, vaisseaux abdominaux et pelviens, autre
39.79.52 ↔ Embolisation sélective par filtres [parapluie], aorte	39.79.98 ↔ Embolisation sélective, vaisseaux rachidiens, autre
39.79.54 ↔ Embolisation sélective par filtres [parapluie], vaisseaux thoraciques	39.79.A0 ↔ Embolisation sélective par plugs, autres vaisseaux, SAP
39.79.55 ↔ Embolisation sélective par filtres [parapluie], vaisseaux viscéraux	39.79.A1 ↔ Embolisation sélective par plugs, vaisseaux du membre supérieur
39.79.56 ↔ Embolisation sélective par filtres [parapluie], vaisseaux abdominaux et pelviens	39.79.A2 ↔ Embolisation sélective par plugs, aorte
39.79.57 ↔ Embolisation sélective par filtres [parapluie], vaisseaux du membre inférieur	39.79.A4 ↔ Embolisation sélective par plugs, vaisseaux thoraciques
39.79.58 ↔ Embolisation sélective par filtres [parapluie], vaisseaux rachidiens	39.79.A5 ↔ Embolisation sélective par plugs, vaisseaux viscéraux
39.79.59 ↔ Embolisation sélective par filtres [parapluie], autres vaisseaux, autre	39.79.A6 ↔ Embolisation sélective par plugs, vaisseaux abdominaux et pelviens
39.79.60 ↔ Embolisation sélective par particules, autres vaisseaux, SAP	39.79.A7 ↔ Embolisation sélective par plugs, vaisseaux du membre inférieur
39.79.61 ↔ Embolisation sélective par particules, vaisseaux du membre supérieur	39.79.A8 ↔ Embolisation sélective par plugs, vaisseaux rachidiens
39.79.62 ↔ Embolisation sélective par particules, aorte	39.79.A9 ↔ Embolisation sélective par plugs, autres vaisseaux, autre
39.79.64 ↔ Embolisation sélective par particules, vaisseaux thoraciques	39.79.B1 ↔ Embolisation sélective par liquides embolisants, vaisseaux du membre supérieur
39.79.65 ↔ Embolisation sélective par particules, vaisseaux viscéraux	39.79.B2 ↔ Embolisation sélective par liquides embolisants, aorte
39.79.66 ↔ Embolisation sélective par particules, vaisseaux abdominaux et pelviens	39.79.B4 ↔ Embolisation sélective par liquides embolisants, vaisseaux thoraciques
39.79.67 ↔ Embolisation sélective par particules, vaisseaux du membre inférieur	39.79.B5 ↔ Embolisation sélective par liquides embolisants, vaisseaux viscéraux
39.79.68 ↔ Embolisation sélective par particules, vaisseaux rachidiens	39.79.B6 ↔ Embolisation sélective par liquides embolisants, vaisseaux abdominaux et pelviens
39.79.69 ↔ Embolisation sélective par particules, autres vaisseaux, autre	39.79.B8 ↔ Embolisation sélective par liquides embolisants, vaisseaux rachidiens
39.79.70 ↔ Fermeture d'artères par cathéter au laser, autres vaisseaux, SAP	39.79.C1 ↔ Embolisation sélective avec matériel embolisant adhésif, vaisseaux du membre supérieur
39.79.71 ↔ Fermeture d'artères par cathéter au laser, artères du membre supérieur	39.79.C2 ↔ Embolisation sélective avec matériel embolisant adhésif, aorte
39.79.72 ↔ Fermeture d'artères par cathéter au laser, aorte	39.79.C4 ↔ Embolisation sélective avec matériel embolisant adhésif, vaisseaux thoraciques
39.79.74 ↔ Fermeture d'artères par cathéter au laser, vaisseaux thoraciques	39.79.C5 ↔ Embolisation sélective avec matériel embolisant adhésif, vaisseaux viscéraux
39.79.75 ↔ Fermeture d'artères par cathéter au laser, vaisseaux du membre inférieur	39.79.C6 ↔ Embolisation sélective avec matériel embolisant adhésif, vaisseaux abdominaux et pelviens
	39.79.C8 ↔ Embolisation sélective avec matériel embolisant adhésif, vaisseaux rachidiens

- 39.7A.22 ↔ Implantation endovasculaire d'endoprothèses [stents grafts] dans l'artère du bassin, avec réparation d'une branche vasculaire par technique de greffe parallèle
- 39.7A.31 ↔ Implantation endovasculaire d'endoprothèses [stents grafts] dans la veine cave
- 39.7A.32 ↔ Implantation endovasculaire d'endoprothèses [stents grafts] dans la veine porte
- 39.7A.41 ↔ Implantation endovasculaire d'endoprothèses [stents grafts] dans des vaisseaux rénaux
- 39.B1.11 ↔ Implantation transluminale (percutanée) de stents sans libération de substance médicamenteuse, vaisseaux intracrâniens
- 39.B1.L1 ↔ Implantation transluminale (percutanée) de stents sans libération de substance médicamenteuse, vaisseaux rachidiens
- 39.B2.11 ↔ Implantation transluminale (percutanée) de stents avec libération de substance médicamenteuse, vaisseaux intracrâniens
- 39.B2.L1 ↔ Implantation transluminale (percutanée) de stents avec libération de substance médicamenteuse, vaisseaux rachidiens
- 39.B3.11 ↔ Implantation transluminale (percutanée) de stents couverts sans libération de substance médicamenteuse, vaisseaux intracrâniens
- 39.B3.L1 ↔ Implantation transluminale (percutanée) de stents couverts sans libération de substance médicamenteuse, vaisseaux rachidiens
- 39.B4.11 ↔ Implantation transluminale (percutanée) de stents couverts avec libération de substance médicamenteuse, vaisseaux intracrâniens
- 39.B4.L1 ↔ Implantation transluminale (percutanée) de stents couverts avec libération de substance médicamenteuse, vaisseaux rachidiens
- 39.B5.11 ↔ Implantation transluminale (percutanée) de stents Cheatham-Platinum non couverts, vaisseaux intracrâniens
- 39.B5.L1 ↔ Implantation transluminale (percutanée) de stents Cheatham-Platinum non couverts, vaisseaux rachidiens
- 39.B6.11 ↔ Implantation transluminale (percutanée) de stents Cheatham-Platinum couverts, vaisseaux intracrâniens
- 39.B6.L1 ↔ Implantation transluminale (percutanée) de stents Cheatham-Platinum couverts, vaisseaux rachidiens
- 39.B7.11 ↔ Implantation transluminale (percutanée) de stents à grand lumen non couverts, vaisseaux intracrâniens
- 39.B7.L1 ↔ Implantation transluminale (percutanée) de stents à grand lumen non couverts, vaisseaux rachidiens
- 39.B8.11 ↔ Implantation transluminale (percutanée) de stents à grand lumen couverts, vaisseaux intracrâniens
- 39.B8.L1 ↔ Implantation transluminale (percutanée) de stents à grand lumen couverts, vaisseaux rachidiens
- 39.BE ↔ Implantation transluminale (percutanée) d'un stent auto-expansible de bifurcation, intracrânienne
- 39.BF.11 ↔ Implantation transluminale (percutanée) de micro-stents auto-expansibles, vaisseaux intracrâniens
- 39.BH.11 ↔ Implantation transluminale (percutanée) de stents pour modulation du flux lors d'anévrismes, vaisseaux intracrâniens
- 39.BH.L1 ↔ Implantation transluminale (percutanée) de stents pour modulation du flux lors d'anévrismes, vaisseaux rachidiens
- 76.92.20 ↔ Insertion d'un implant CAD au niveau des os de la face, sans participation de la boîte crânienne, jusqu'à 2 régions
- 76.92.21 ↔ Insertion d'un implant CAD au niveau des os de la face, sans participation de la boîte crânienne, 3 régions et plus
- 76.92.30 ↔ Insertion d'implant CAD pour réparer un défaut maxillaire simple
- 76.92.31 ↔ Insertion d'implant CAD pour réparer un défaut maxillaire important ou complexe
- 92.39.00 ↔ Autre radiochirurgie stéréotaxique, SAP
- 92.39.01 ↔ Autre radiothérapie de haut voltage, radiochirurgie stéréotaxique, fractionnée, cérébrale, SAP
- 92.39.11 ↔ Autre radiothérapie de haut voltage, radiochirurgie stéréotaxique, fractionnée, extracérébrale, SAP
- 92.39.20 ↔ Autre radiothérapie de haut voltage, radiochirurgie stéréotaxique, fractionnée: cérébrale, radiothérapie à intensité modulée
- 92.39.21 ↔ Autre radiothérapie de haut voltage, radiochirurgie stéréotaxique, fractionnée: cérébrale, Intensity Modulated Arc Therapy [IMAT].
- 92.39.22 ↔ Autre radiothérapie de haut voltage, radiochirurgie stéréotaxique, fractionnée: cérébrale, guidée par l'image
- 92.39.29 ↔ Autre radiothérapie de haut voltage, radiochirurgie stéréotaxique, fractionnée, cérébrale, autre
- 92.39.30 ↔ Autre radiothérapie de haut voltage, radiochirurgie stéréotaxique, fractionnée: extracérébrale, radiothérapie avec modulation d'intensité
- 92.39.31 ↔ Autre radiothérapie de haut voltage, radiochirurgie stéréotaxique, fractionnée: extracérébrale, Intensity Modulated Arc Therapy [IMAT].
- 92.39.32 ↔ Autre radiothérapie de haut voltage, radiochirurgie stéréotaxique, fractionnée: extracérébrale, guidée par l'image
- 92.39.39 ↔ Autre radiothérapie de haut voltage, radiochirurgie stéréotaxique, fractionnée, extracérébrale, autre

Procédure B20-6

- 01.24.31 ↔ Abord de la base du crâne, voie transorale
- 01.24.32 ↔ Abord de la base du crâne, voie transorale, avec division du voile du palais
- 01.24.33 ↔ Abord de la base du crâne, voie transorale, avec division du voile du palais ainsi que du palais osseux
- 01.24.3D ↔ Abord de la base du crâne, voie transnasale-transcribriforme
- 01.24.3E ↔ Abord de la base du crâne, voie transnasale-transclivale
- 01.24.3F ↔ Abord de la base du crâne, voie transorale-transclivale
- 01.32.00 ↔ Lobotomie et tractotomie, SAP
- 01.32.10 ↔ Lobotomie et tractotomie, cingulotomie
- 01.32.11 ↔ Lobotomie et tractotomie, transection sous-piale
- 01.32.12 ↔ Lobotomie et tractotomie, lobotomie multiples
- 01.32.20 ↔ Lobotomie et tractotomie, interruption stéréotaxique de systèmes de communication nerveuse
- 01.32.99 ↔ Lobotomie et tractotomie, autre
- 01.51.00 ↔ Excision et destruction de lésion ou tissu du cerveau et des méninges cérébrales, SAP
- 01.51.10 ↔ Excision de tissu tumoral des méninges cérébrales avec préparation de tissus adjacents infiltrés
- 01.51.19 ↔ Excision de tissu ou de lésion méningée cérébrale, autre
- 01.51.21 ↔ Excision de tissu intracérébral de tumeur primaire
- 01.51.22 ↔ Excision de tissu intracérébral de tumeur d'origine non cérébrale
- 01.51.29 ↔ Excision de lésion ou tissu du cerveau, autre
- 01.51.31 ↔ Destruction de lésion ou de tissu des méninges
- 01.51.41 ↔ Destruction de tissu intracérébral de tumeur primaire

01.51.42 ↔ Destruction de tissu intracérébral de tumeur d'origine non cérébrale	07.17.11 ↔ Biopsie ouverte de la glande pinéale
01.51.49 ↔ Destruction de tissus ou de lésion du cerveau, autre	07.17.12 ↔ Biopsie stéréotaxique de la glande pinéale
01.52.00 ↔ Hémisphérectomie, SAP	07.17.99 ↔ Biopsie de la glande pinéale, autre
01.52.10 ↔ Hémisphérectomie, tissu intracérébral de tumeur cérébrale primaire	07.51 ↔ Exploration du champ épiphysaire
01.52.11 ↔ Hémisphérectomie, tissu intracérébral de tumeur cérébrale d'origine non cérébrale	07.52 ↔ Incision de l'épiphyse
01.52.99 ↔ Hémisphérectomie, autre	07.53 ↔ Excision partielle de l'épiphyse
01.53.00 ↔ Lobectomie du cerveau, SAP	07.54 ↔ Excision totale de l'épiphyse
01.53.10 ↔ Lobectomie du cerveau, tissu intracérébral de tumeur cérébrale primaire	07.59 ↔ Opérations de l'épiphyse, autre
01.53.11 ↔ Lobectomie du cerveau, tissu intracérébral de tumeur cérébrale d'origine non cérébrale	07.61 ↔ Excision partielle de l'hypophyse par voie sous-frontale
01.53.99 ↔ Lobectomie du cerveau, autre	07.62 ↔ Excision partielle de l'hypophyse, voie transsphénoïdale
01.59 ↔ Autre excision et destruction de tissus cérébraux ou méninges, autre	07.63 ↔ Excision partielle de l'hypophyse, approche non précisée
02.51.00 ↔ Syngangiose, SAP	07.64 ↔ Excision totale de l'hypophyse, voie sous-frontale
02.51.11 ↔ Encéphalo-duro-artério-syngangiose [EDAS]	07.65 ↔ Excision totale de l'hypophyse, voie transsphénoïdale
02.51.12 ↔ Encéphalo-duro-syngangiose [EDS]	07.68 ↔ Excision totale de l'hypophyse, autre voie précisée
02.51.14 ↔ Encéphalo-myo-syngangiose [EMS]	07.69 ↔ Excision totale de l'hypophyse, approche non précisée
02.51.15 ↔ Encéphalo-galéo-périosto-syngangiose [EGPS]	38.31 ↔ Résection de vaisseaux intracrâniens, avec anastomose
02.51.99 ↔ Syngangiose, autre	38.41 ↔ Résection de vaisseaux intracrâniens, avec remplacement
04.01.00 ↔ Excision de neurinome du nerf auditif, SAP	39.2A ↔ Pontage ou shunt vasculaire intra-intracrânien
04.01.10 ↔ Excision de neurinome du nerf auditif par craniotomie	39.51.00 ↔ Clippage d'anévrisme, SAP
04.01.11 ↔ Excision de neurinome du nerf auditif, par voie translabirynthique	39.51.11 ↔ Clippage d'anévrisme intracrânien
04.01.99 ↔ Excision de neurinome du nerf auditif, autre	39.51.99 ↔ Clippage d'anévrisme, autre
04.41 ↔ Décompression de la racine du nerf trijumeau	39.52.11 ↔ Autre réparation d'anévrisme de vaisseaux intracrâniens
07.17.00 ↔ Biopsie de la glande pinéale, SAP	39.53 ↔ Réparation de fistule artério-veineuse
07.17.10 ↔ Biopsie fermée [percutanée] [à l'aiguille] de la glande pinéale	

Procédure B20-7

39.72.10 ↔ Embolisation sélective de vaisseaux intracrâniens, SAP	39.77.62 ↔ Thrombectomie percutanée de vaisseau(x) intracrânien(s) assistée par stent
39.72.14 ↔ Embolisation sélective de vaisseaux intracrâniens, avec matériel embolisant adhésif	39.77.69 ↔ Thrombectomie percutanée de vaisseau(x) intracrânien(s), autre
39.72.15 ↔ Embolisation sélective de vaisseaux intracrâniens par plugs	39.77.80 ↔ Spasmolyse intra-artérielle transluminale percutanée lors de vasospasmes cérébrovasculaires
39.72.16 ↔ Embolisation sélective de vaisseaux intracrâniens avec coils	39.B1.11 ↔ Implantation transluminale (percutanée) de stents sans libération de substance médicamenteuse, vaisseaux intracrâniens
39.72.17 ↔ Embolisation sélective de vaisseaux intracrâniens avec particules	39.B2.11 ↔ Implantation transluminale (percutanée) de stents avec libération de substance médicamenteuse, vaisseaux intracrâniens
39.72.18 ↔ Embolisation sélective de vaisseaux intracrâniens avec liquides embolisants	39.B3.11 ↔ Implantation transluminale (percutanée) de stents couverts sans libération de substance médicamenteuse, vaisseaux intracrâniens
39.72.19 ↔ Embolisation sélective de vaisseaux intracrâniens, autre	39.B4.11 ↔ Implantation transluminale (percutanée) de stents couverts avec libération de substance médicamenteuse, vaisseaux intracrâniens
39.72.1A ↔ Embolisation sélective de vaisseaux intracrâniens par ballonnets (détachables) embolisants	39.B5.11 ↔ Implantation transluminale (percutanée) de stents Cheatham-Platinum non couverts, vaisseaux intracrâniens
39.72.1B ↔ Embolisation sélective de vaisseaux intracrâniens par filtres [parapluie]	39.B6.11 ↔ Implantation transluminale (percutanée) de stents Cheatham-Platinum couverts, vaisseaux intracrâniens
39.77.00 ↔ Intervention endovasculaire transluminale percutanée sur vaisseau(x) intracrânien(s), SAP	39.B7.11 ↔ Implantation transluminale (percutanée) de stents à grand lumen non couverts, vaisseaux intracrâniens
39.77.09 ↔ Intervention endovasculaire transluminale percutanée sur vaisseau(x) intracrânien(s), autre	39.B8.11 ↔ Implantation transluminale (percutanée) de stents à grand lumen couverts, vaisseaux intracrâniens
39.77.10 ↔ Angioplastie percutanée à ballonnet de vaisseau(x) intracrânien(s)	39.BE ↔ Implantation transluminale (percutanée) d'un stent auto-expansible de bifurcation, intracrânienne
39.77.20 ↔ Bladeangioplastie percutanée de vaisseau(x) intracrânien(s)	39.BF.11 ↔ Implantation transluminale (percutanée) de micro-stents auto-expansibles, vaisseaux intracrâniens
39.77.30 ↔ Angioplastie percutanée au laser de vaisseau(x) intracrânien(s)	
39.77.40 ↔ Athérectomie percutanée de vaisseau(x) intracrânien(s)	
39.77.60 ↔ Thrombectomie percutanée de vaisseau(x) intracrânien(s), SAP	
39.77.61 ↔ Thrombectomie percutanée à lame rotative de vaisseau(x) intracrânien(s)	

39.BH.11 ↔	Implantation transluminale (percutanée) de stents pour modulation du flux lors d'anévrismes, vaisseaux intracrâniens	7A.71.28 ↔	Fusion de vertèbres avec stabilisation de la colonne vertébrale, abord ventral, 8 segments
7A.28.51 ↔	Ostéotomie, colonne vertébrale, stade V	7A.71.2A ↔	Fusion de vertèbres avec stabilisation de la colonne vertébrale, abord ventral, 9 segments
7A.28.61 ↔	Ostéotomie, colonne vertébrale, stade VI	7A.71.2B ↔	Fusion de vertèbres avec stabilisation de la colonne vertébrale, abord ventral, 10 segments
7A.44.21 ↔	Cyphoplastie avec redressement vertébral par ballonnet gonflable, 1 corps vertébral	7A.71.2C ↔	Fusion de vertèbres avec stabilisation de la colonne vertébrale, abord ventral, 11 segments
7A.44.22 ↔	Cyphoplastie avec redressement vertébral par ballonnet gonflable, 2 corps vertébraux	7A.71.2D ↔	Fusion de vertèbres avec stabilisation de la colonne vertébrale, abord ventral, 12 segments
7A.44.23 ↔	Cyphoplastie avec redressement vertébral par ballonnet gonflable, 3 corps vertébraux	7A.71.2E ↔	Fusion de vertèbres avec stabilisation de la colonne vertébrale, abord ventral, 13 segments
7A.44.24 ↔	Cyphoplastie avec redressement vertébral par ballonnet gonflable, 4 corps vertébraux et plus	7A.71.2F ↔	Fusion de vertèbres avec stabilisation de la colonne vertébrale, abord ventral, 14 segments et plus
7A.44.31 ↔	Cyphoplastie avec redressement vertébral par implant redresseur, 1 corps vertébral	7A.72.13 ↔	Stabilisation dynamique de la colonne vertébrale, abord dorsal et dorsolatéral, 3 segments
7A.44.32 ↔	Cyphoplastie avec redressement vertébral par implant redresseur, 2 corps vertébraux	7A.72.14 ↔	Stabilisation dynamique de la colonne vertébrale, abord dorsal et dorsolatéral, 4 segments
7A.44.33 ↔	Cyphoplastie avec redressement vertébral par implant redresseur, 3 corps vertébraux	7A.72.15 ↔	Stabilisation dynamique de la colonne vertébrale, abord dorsal et dorsolatéral, 5 segments
7A.44.34 ↔	Cyphoplastie avec redressement vertébral par implant redresseur, 4 corps vertébraux et plus	7A.72.16 ↔	Stabilisation dynamique de la colonne vertébrale, abord dorsal et dorsolatéral, 6 segments
7A.44.91 ↔	Cyphoplastie par autre dispositif de redressement vertébral, 1 corps vertébral	7A.72.17 ↔	Stabilisation dynamique de la colonne vertébrale, abord dorsal et dorsolatéral, 7 segments
7A.44.92 ↔	Cyphoplastie par autre dispositif de redressement vertébral, 2 corps vertébraux	7A.72.18 ↔	Stabilisation dynamique de la colonne vertébrale, abord dorsal et dorsolatéral, 8 segments
7A.44.93 ↔	Cyphoplastie par autre dispositif de redressement vertébral, 3 corps vertébraux	7A.72.1A ↔	Stabilisation dynamique de la colonne vertébrale, abord dorsal et dorsolatéral, 9 segments
7A.44.94 ↔	Cyphoplastie par autre dispositif de redressement vertébral, 4 corps vertébraux et plus	7A.72.1B ↔	Stabilisation dynamique de la colonne vertébrale, abord dorsal et dorsolatéral, 10 segments
7A.71.13 ↔	Fusion de vertèbres avec stabilisation de la colonne vertébrale, abord dorsal et dorsolatéral, 3 segments	7A.72.1C ↔	Stabilisation dynamique de la colonne vertébrale, abord dorsal et dorsolatéral, 11 segments
7A.71.14 ↔	Fusion de vertèbres avec stabilisation de la colonne vertébrale, abord dorsal et dorsolatéral, 4 segments	7A.72.1D ↔	Stabilisation dynamique de la colonne vertébrale, abord dorsal et dorsolatéral, 12 segments
7A.71.15 ↔	Fusion de vertèbres avec stabilisation de la colonne vertébrale, abord dorsal et dorsolatéral, 5 segments	7A.72.1E ↔	Stabilisation dynamique de la colonne vertébrale, abord dorsal et dorsolatéral, 13 segments
7A.71.16 ↔	Fusion de vertèbres avec stabilisation de la colonne vertébrale, abord dorsal et dorsolatéral, 6 segments	7A.72.1F ↔	Stabilisation dynamique de la colonne vertébrale, abord dorsal et dorsolatéral, 14 segments et plus
7A.71.17 ↔	Fusion de vertèbres avec stabilisation de la colonne vertébrale, abord dorsal et dorsolatéral, 7 segments	7A.72.23 ↔	Stabilisation dynamique de la colonne vertébrale, abord ventral, 3 segments
7A.71.18 ↔	Fusion de vertèbres avec stabilisation de la colonne vertébrale, abord dorsal et dorsolatéral, 8 segments	7A.72.24 ↔	Stabilisation dynamique de la colonne vertébrale, abord ventral, 4 segments
7A.71.1A ↔	Fusion de vertèbres avec stabilisation de la colonne vertébrale, abord dorsal et dorsolatéral, 9 segments	7A.72.25 ↔	Stabilisation dynamique de la colonne vertébrale, abord ventral, 5 segments
7A.71.1B ↔	Fusion de vertèbres avec stabilisation de la colonne vertébrale, abord dorsal et dorsolatéral, 10 segments	7A.72.26 ↔	Stabilisation dynamique de la colonne vertébrale, abord ventral, 6 segments
7A.71.1C ↔	Fusion de vertèbres avec stabilisation de la colonne vertébrale, abord dorsal et dorsolatéral, 11 segments	7A.72.27 ↔	Stabilisation dynamique de la colonne vertébrale, abord ventral, 7 segments
7A.71.1D ↔	Fusion de vertèbres avec stabilisation de la colonne vertébrale, abord dorsal et dorsolatéral, 12 segments	7A.72.28 ↔	Stabilisation dynamique de la colonne vertébrale, abord ventral, 8 segments
7A.71.1E ↔	Fusion de vertèbres avec stabilisation de la colonne vertébrale, abord dorsal et dorsolatéral, 13 segments	7A.72.2A ↔	Stabilisation dynamique de la colonne vertébrale, abord ventral, 9 segments
7A.71.1F ↔	Fusion de vertèbres avec stabilisation de la colonne vertébrale, abord dorsal et dorsolatéral, 14 segments et plus	7A.72.2B ↔	Stabilisation dynamique de la colonne vertébrale, abord ventral, 10 segments
7A.71.23 ↔	Fusion de vertèbres avec stabilisation de la colonne vertébrale, abord ventral, 3 segments	7A.72.2C ↔	Stabilisation dynamique de la colonne vertébrale, abord ventral, 11 segments
7A.71.24 ↔	Fusion de vertèbres avec stabilisation de la colonne vertébrale, abord ventral, 4 segments	7A.72.2D ↔	Stabilisation dynamique de la colonne vertébrale, abord ventral, 12 segments
7A.71.25 ↔	Fusion de vertèbres avec stabilisation de la colonne vertébrale, abord ventral, 5 segments	7A.72.2E ↔	Stabilisation dynamique de la colonne vertébrale, abord ventral, 13 segments
7A.71.26 ↔	Fusion de vertèbres avec stabilisation de la colonne vertébrale, abord ventral, 6 segments	7A.72.2F ↔	Stabilisation dynamique de la colonne vertébrale, abord ventral, 14 segments et plus
7A.71.27 ↔	Fusion de vertèbres avec stabilisation de la colonne vertébrale, abord ventral, 7 segments		

Procédure B20-8

00.4H.23 ‡↔	Systèmes de microcathéters utilisés lors d'interventions vasculaires transluminales sur vaisseaux rachidiens, 3 systèmes de microcathéters	99.B7.12 ‡↔	Traitement complexe de médecine intensive, 120 à 184 points de dépense
00.4H.24 ‡↔	Systèmes de microcathéters utilisés lors d'interventions vasculaires transluminales sur vaisseaux rachidiens, 4 systèmes de microcathéters	99.B7.13 ‡↔	Traitement complexe de médecine intensive, 185 à 360 points de dépense
00.4H.25 ‡↔	Systèmes de microcathéters utilisés lors d'interventions vasculaires transluminales sur vaisseaux rachidiens, 5 systèmes de microcathéters	99.B7.14 ‡↔	Traitement complexe de médecine intensive, 361 à 552 points de dépense
00.4H.26 ‡↔	Systèmes de microcathéters utilisés lors d'interventions vasculaires transluminales sur vaisseaux rachidiens, 6 systèmes de microcathéters et plus	99.B7.15 ‡↔	Traitement complexe de médecine intensive, 553 à 828 points de dépense
00.4H.43 ‡↔	Systèmes de microcathéters utilisés lors d'interventions vasculaires transluminales sur vaisseaux intracrâniens, 3 systèmes de microcathéters	99.B7.16 ‡↔	Traitement complexe de médecine intensive, 829 à 1104 points de dépense
00.4H.44 ‡↔	Systèmes de microcathéters utilisés lors d'interventions vasculaires transluminales sur vaisseaux intracrâniens, 4 systèmes de microcathéters	99.B7.17 ‡↔	Traitement complexe de médecine intensive, 1105 à 1380 points de dépense
00.4H.45 ‡↔	Systèmes de microcathéters utilisés lors d'interventions vasculaires transluminales sur vaisseaux intracrâniens, 5 systèmes de microcathéters	99.B7.18 ‡↔	Traitement complexe de médecine intensive, 1381 à 1656 points de dépense
00.4H.46 ‡↔	Systèmes de microcathéters utilisés lors d'interventions vasculaires transluminales sur vaisseaux intracrâniens, 6 systèmes de microcathéters et plus	99.B7.1A ‡↔	Traitement complexe de médecine intensive, 1657 à 1932 points de dépense
00.4H.53 ‡↔	Systèmes de microcathéters utilisés lors d'interventions vasculaires transluminales sur vaisseaux extracrâniens de la tête et du cou, 3 systèmes de microcathéters	99.B7.1B ‡↔	Traitement complexe de médecine intensive, 1933 à 2208 points de dépense
00.4H.54 ‡↔	Systèmes de microcathéters utilisés lors d'interventions vasculaires transluminales sur vaisseaux extracrâniens de la tête et du cou, 4 systèmes de microcathéters	99.B7.1C ‡↔	Traitement complexe de médecine intensive, 2209 à 2484 points de dépense
00.4H.55 ‡↔	Systèmes de microcathéters utilisés lors d'interventions vasculaires transluminales sur vaisseaux extracrâniens de la tête et du cou, 5 systèmes de microcathéters	99.B7.1D ‡↔	Traitement complexe de médecine intensive, 2485 à 2760 points de dépense
00.4H.56 ‡↔	Systèmes de microcathéters utilisés lors d'interventions vasculaires transluminales sur vaisseaux extracrâniens de la tête et du cou, 6 systèmes de microcathéters et plus	99.B7.1E ‡↔	Traitement complexe de médecine intensive, 2761 à 3220 points de dépense
		99.B7.1F ‡↔	Traitement complexe de médecine intensive, 3221 à 3680 points de dépense
		99.B7.1G ‡↔	Traitement complexe de médecine intensive, 3681 à 4600 points de dépense
		99.B7.1H ‡↔	Traitement complexe de médecine intensive, 4601 à 5520 points de dépense
		99.B7.1I ‡↔	Traitement complexe de médecine intensive, 5521 à 7360 points de dépense
		99.B7.1J ‡↔	Traitement complexe de médecine intensive, 7361 à 9200 points de dépense
		99.B7.1K ‡↔	Traitement complexe de médecine intensive, 9201 à 11040 points de dépense
		99.B7.1L ‡↔	Traitement complexe de médecine intensive, 11041 à 13800 points de dépense
		99.B7.1M ‡↔	Traitement complexe de médecine intensive, 13801 à 16560 points de dépense
		99.B7.1N ‡↔	Traitement complexe de médecine intensive, 16561 à 19320 points de dépense
		99.B7.1O ‡↔	Traitement complexe de médecine intensive, 19321 points de dépense et plus

Procédure B20-9

00.94.31 ‡↔	Monitoring neurophysiologique peropératoire, de plus de 4 heures jusqu'à 8 heures	76.43.12 ↔	Insertion d'implant CAD pour réparer un défaut mandibulaire important ou complexe
00.94.32 ‡↔	Monitoring neurophysiologique peropératoire, de plus de 8 heures jusqu'à 12 heures	76.92.20 ↔	Insertion d'un implant CAD au niveau des os de la face, sans participation de la boîte crânienne, jusqu'à 2 régions
00.94.33 ‡↔	Monitoring neurophysiologique peropératoire, de plus de 12 heures	76.92.21 ↔	Insertion d'un implant CAD au niveau des os de la face, sans participation de la boîte crânienne, 3 régions et plus
02.05.11 ↔	Insertion d'un implant CAD au niveau des os de la boîte crânienne sans participation des os de la face, défaut important ou complexe	76.92.31 ↔	Insertion d'implant CAD pour réparer un défaut maxillaire important ou complexe
02.05.20 ↔	Insertion d'un implant CAD au niveau des os de la boîte crânienne avec participation orbitaire, temporale ou frontale, jusqu'à 2 régions		
02.05.30 ↔	Insertion d'un implant CAD au niveau des os de la boîte crânienne avec participation de plusieurs régions de la face, 3 régions et plus		

ADRГ B21**Implantation d'un neurostimulateur ou d'électrodes**

Procédure dans le tableau B21-1

DRГ B21A**Implantation d'un neurostimulateur avec électrodes pour stimulation cérébrale ou pompe à médicaments ou traitement complexe des atteintes motrices extrapyramidales à partir de 14 jours de traitement ou procédures opératoires particulières en plusieurs temps**

Procédure dans le tableau B21-2 et procédure dans le tableau B21-3 ou au moins une procédure dans le tableau B21-4 ou Procédures opératoires particulières en plusieurs temps

DRГ B21B**Implantation d'un neurostimulateur avec système à plusieurs électrodes ou intervention particulière**

Procédure dans le tableau B21-5 ou procédure dans le tableau B21-6 ou procédure dans le tableau B21-7

DRГ B21C**Implantation d'un autre neurostimulateur ou d'électrodes intracrâniennes**

Au moins une procédure dans le tableau B21-8

DRГ B21D**Implantation d'électrodes de neurostimulateur épidural permanent**

Procédure dans le tableau B21-9

DRГ B21E**Implantation d'autres électrodes****Procédure B21-1**

- | | | | |
|------------|---|------------|--|
| 02.93.30 ↔ | Implantation ou remplacement d'électrodes pour neurostimulation intracrânienne, SAP | 02.9A.11 ↔ | Implantation ou remplacement d'un neurostimulateur avec électrodes intégrées pour stimulation du ganglion sphéno-palatin [GSP] |
| 02.93.31 ↔ | Implantation ou remplacement de micro-électrodes temporaires de dérivation et de stimulation monoloculaire | 03.93.10 ↔ | Implantation ou remplacement d'électrode(s) de neurostimulateur épidural temporaire, système à une électrode, stimulation d'essai |
| 02.93.32 ↔ | Implantation ou remplacement de micro-électrodes temporaires de dérivation et de stimulation multiloculaire | 03.93.11 ↔ | Implantation ou remplacement d'électrode(s) de neurostimulateur épidural temporaire, système à plusieurs électrodes, stimulation d'essai |
| 02.93.33 ↔ | Implantation ou remplacement de micro-électrodes permanentes de dérivation et de stimulation monoloculaire | 03.93.20 ↔ | Implantation ou remplacement d'électrode(s) de neurostimulateur épidural permanent par voie percutanée, système à une électrode, stimulation continue |
| 02.93.34 ↔ | Implantation ou remplacement de micro-électrodes permanentes de dérivation et de stimulation multiloculaire | 03.93.21 ↔ | Implantation ou remplacement d'électrode(s) de neurostimulateur épidural permanent par voie percutanée, système à plusieurs électrodes, stimulation continue |
| 02.93.39 ↔ | Implantation ou remplacement d'électrodes pour neurostimulation intracrânienne, autre | 03.93.22 ↔ | Implantation ou remplacement par voie chirurgicale ouverte d'électrode(s) de neurostimulateur épidural permanent, système à une électrode, stimulation continue |
| 02.97.10 ↔ | Implantation ou remplacement d'un neurostimulateur pour neurostimulation intracrânienne, SAP | 03.93.23 ↔ | Implantation ou remplacement par voie chirurgicale ouverte d'électrode(s) de neurostimulateur épidural permanent, système à plusieurs électrodes, stimulation continue |
| 02.97.11 ↔ | Implantation ou remplacement d'un neurostimulateur pour neurostimulation intracrânienne, système à une électrode, non rechargeable | 03.93.30 ↔ | Implantation ou remplacement d'électrode sous-durale pour stimulation de racine antérieure |
| 02.97.12 ↔ | Implantation ou remplacement d'un neurostimulateur pour neurostimulation intracrânienne, système à plusieurs électrodes, non rechargeable | 03.93.99 ↔ | Implantation ou remplacement d'électrode(s) de neurostimulateur rachidien, autre |
| 02.97.14 ↔ | Implantation ou remplacement d'un neurostimulateur pour neurostimulation intracrânienne, système à plusieurs électrodes, rechargeable, omnidirectionnel | 03.9A.10 ↔ | Implantation ou remplacement d'un neurostimulateur pour neurostimulation épidurale, SAP |
| 02.97.15 ↔ | Implantation ou remplacement d'un neurostimulateur pour neurostimulation intracrânienne, système à plusieurs électrodes, rechargeable, bidirectionnel | 03.9A.11 ↔ | Implantation ou remplacement d'un neurostimulateur pour neurostimulation épidurale, système à une électrode, non rechargeable |
| 02.97.19 ↔ | Implantation ou remplacement d'un neurostimulateur pour neurostimulation intracrânienne, autre | 03.9A.12 ↔ | Implantation ou remplacement d'un neurostimulateur pour neurostimulation épidurale, système à plusieurs électrodes, non rechargeable |

- 03.9A.13 ↔ Implantation ou remplacement d'un neurostimulateur pour neurostimulation épidurale, système à plusieurs électrodes, rechargeable
- 03.9A.19 ↔ Implantation ou remplacement d'un neurostimulateur pour neurostimulation épidurale, autre
- 03.9A.21 ↔ Implantation ou remplacement d'un neurostimulateur pour neurostimulation de racine antérieure
- 04.92.10 ↔ Implantation ou remplacement d'électrode(s) de neurostimulateur périphérique temporaire, système à une électrode, test de stimulation
- 04.92.11 ↔ Implantation ou remplacement d'électrode(s) de neurostimulateur périphérique temporaire, système à plusieurs électrodes, test de stimulation
- 04.92.20 ↔ Implantation ou remplacement d'électrode(s) de neurostimulateur périphérique permanent par voie percutanée, électrode en baguette, système à une électrode
- 04.92.21 ↔ Implantation ou remplacement d'électrode(s) de neurostimulateur périphérique permanent par voie percutanée, électrode en baguette, système à plusieurs électrodes
- 04.92.30 ↔ Implantation ou remplacement par voie chirurgicale ouverte d'électrode(s) de neurostimulateur périphérique permanent, électrode à plaque, système à une électrode
- 04.92.31 ↔ Implantation ou remplacement par voie chirurgicale ouverte d'électrode(s) de neurostimulateur périphérique permanent, électrode à plaque, système à plusieurs électrodes
- 04.92.40 ↔ Implantation ou remplacement d'une électrode pour stimulation du nerf vague
- 04.92.99 ↔ Implantation ou remplacement d'électrode(s) de neurostimulateur périphérique, autre
- 04.95.10 ↔ Implantation ou remplacement d'un neurostimulateur pour neurostimulation périphérique, SAP
- 04.95.11 ↔ Implantation ou remplacement d'un neurostimulateur pour neurostimulation périphérique, système à une électrode, non rechargeable
- 04.95.12 ↔ Implantation ou remplacement d'un neurostimulateur pour neurostimulation périphérique, système à plusieurs électrodes, non rechargeable
- 04.95.13 ↔ Implantation ou remplacement d'un neurostimulateur pour neurostimulation périphérique, système à plusieurs électrodes, rechargeable
- 04.95.14 ↔ Implantation ou remplacement d'un neurostimulateur pour stimulation du nerf vague
- 04.95.15 ↔ Implantation ou remplacement d'un neurostimulateur pour neurostimulation périphérique, système à une électrode, rechargeable
- 04.95.19 ↔ Implantation ou remplacement d'un neurostimulateur pour neurostimulation périphérique, autre
- 34.85 ↔ Implantation d'un stimulateur diaphragmatique
- 39.8X.20 ↔ Implantation ou remplacement de générateur d'impulsions pour activation du baroréflexe
- 39.8X.30 ↔ Implantation ou remplacement d'électrode(s) pour activation du baroréflexe
- 44.99.80 ↔ Implantation et remplacement de pacemaker gastrique (y c. sondes)
- 56.92 ↔ Implantation de stimulateur urétéral électronique
- 56.93 ↔ Remplacement de stimulateur urétéral électronique

Procédure B21-2

- 02.93.30 ↔ Implantation ou remplacement d'électrodes pour neurostimulation intracrânienne, SAP
- 02.93.31 ↔ Implantation ou remplacement de micro-électrodes temporaires de dérivation et de stimulation monoloculaire
- 02.93.32 ↔ Implantation ou remplacement de micro-électrodes temporaires de dérivation et de stimulation multiloculaire
- 02.93.33 ↔ Implantation ou remplacement de micro-électrodes permanentes de dérivation et de stimulation monoloculaire
- 02.93.34 ↔ Implantation ou remplacement de micro-électrodes permanentes de dérivation et de stimulation multiloculaire
- 02.93.39 ↔ Implantation ou remplacement d'électrodes pour neurostimulation intracrânienne, autre

Procédure B21-3

- 02.97.10 ↔ Implantation ou remplacement d'un neurostimulateur pour neurostimulation intracrânienne, SAP
- 02.97.11 ↔ Implantation ou remplacement d'un neurostimulateur pour neurostimulation intracrânienne, système à une électrode, non rechargeable
- 02.97.12 ↔ Implantation ou remplacement d'un neurostimulateur pour neurostimulation intracrânienne, système à plusieurs électrodes, non rechargeable
- 02.97.14 ↔ Implantation ou remplacement d'un neurostimulateur pour neurostimulation intracrânienne, système à plusieurs électrodes, rechargeable, omnidirectionnel
- 02.97.15 ↔ Implantation ou remplacement d'un neurostimulateur pour neurostimulation intracrânienne, système à plusieurs électrodes, rechargeable, bidirectionnel
- 02.97.19 ↔ Implantation ou remplacement d'un neurostimulateur pour neurostimulation intracrânienne, autre

Procédure B21-4

- 02.98.10 ↔ Implantation ou remplacement d'une pompe de perfusion totalement implantable pour perfusion intraventriculaire, SAP
- 02.98.11 ↔ Implantation ou remplacement d'une pompe de perfusion totalement implantable pour perfusion intraventriculaire avec profil journalier variable programmable
- 02.98.12 ↔ Implantation ou remplacement d'une pompe de perfusion totalement implantable pour perfusion intraventriculaire à débit constant
- 02.98.13 ↔ Implantation ou remplacement d'une pompe de perfusion totalement implantable pour perfusion intraventriculaire avec surveillance électronique intégrée de l'occlusion
- 02.98.19 ↔ Implantation ou remplacement d'une pompe de perfusion totalement implantable pour perfusion intraventriculaire, autre
- 03.9B.10 ↔ Implantation ou remplacement d'une pompe de perfusion totalement implantable pour perfusion intrathécale et épidurale, SAP
- 03.9B.11 ↔ Implantation ou remplacement d'une pompe de perfusion totalement implantable pour perfusion intrathécale et épidurale avec profil journalier variable programmable
- 03.9B.12 ↔ Implantation ou remplacement d'une pompe de perfusion totalement implantable pour perfusion intrathécale et épidurale à débit constant
- 03.9B.13 ↔ Implantation ou remplacement d'une pompe de perfusion totalement implantable pour perfusion intrathécale et épidurale avec surveillance électronique intégrée de l'occlusion
- 03.9B.19 ↔ Implantation ou remplacement d'une pompe de perfusion totalement implantable pour perfusion intrathécale et épidurale, autre
- 39.9A.21 ↔ Implantation ou remplacement d'une pompe de perfusion totalement implantable pour perfusion intraveineuse à débit constant
- 39.9A.22 ↔ Implantation ou remplacement d'une pompe de perfusion totalement implantable pour perfusion intraveineuse avec profil journalier variable programmable
- 39.9A.23 ↔ Implantation ou remplacement d'une pompe de perfusion totalement implantable pour perfusion intraveineuse avec surveillance électronique intégrée de l'occlusion
- 39.9A.24 ↔ Implantation ou remplacement d'une pompe de perfusion totalement implantable pour perfusion intraveineuse, autre
- 54.99.80 ↔ Pose de cathéters ainsi que d'une pompe automatique programmable et rechargeable pour le drainage continu d'ascite
- 54.99.83 ↔ Remplacement de pompe automatique programmable et rechargeable pour le drainage continu d'ascite
- 99.B4.15 ‡↔ Traitement complexe multimodal d'atteintes motrices extrapyramidales, d'au moins 14 à 20 jours de traitement
- 99.B4.16 ‡↔ Traitement complexe multimodal d'atteintes motrices extrapyramidales, 21 jours et plus de traitement

Procédure B21-5

- 03.9A.12 ↔ Implantation ou remplacement d'un neurostimulateur pour neurostimulation épidurale, système à plusieurs électrodes, non rechargeable
- 03.9A.13 ↔ Implantation ou remplacement d'un neurostimulateur pour neurostimulation épidurale, système à plusieurs électrodes, rechargeable
- 04.95.12 ↔ Implantation ou remplacement d'un neurostimulateur pour neurostimulation périphérique, système à plusieurs électrodes, non rechargeable
- 04.95.13 ↔ Implantation ou remplacement d'un neurostimulateur pour neurostimulation périphérique, système à plusieurs électrodes, rechargeable

Procédure B21-6

- 04.95.14 ↔ Implantation ou remplacement d'un neurostimulateur pour stimulation du nerf vague
- 34.85 ↔ Implantation d'un stimulateur diaphragmatique
- 39.8X.20 ↔ Implantation ou remplacement de générateur d'impulsions pour activation du baroréflexe

Procédure B21-7

- 02.97.12 ↔ Implantation ou remplacement d'un neurostimulateur pour neurostimulation intracrânienne, système à plusieurs électrodes, non rechargeable
- 02.97.14 ↔ Implantation ou remplacement d'un neurostimulateur pour neurostimulation intracrânienne, système à plusieurs électrodes, rechargeable, omnidirectionnel
- 02.97.15 ↔ Implantation ou remplacement d'un neurostimulateur pour neurostimulation intracrânienne, système à plusieurs électrodes, rechargeable, bidirectionnel

Procédure B21-8

02.93.30 ↔	Implantation ou remplacement d'électrodes pour neurostimulation intracrânienne, SAP	03.9A.11 ↔	Implantation ou remplacement d'un neurostimulateur pour neurostimulation épidurale, système à une électrode, non rechargeable
02.93.31 ↔	Implantation ou remplacement de micro-électrodes temporaires de dérivation et de stimulation monoloculaire	03.9A.19 ↔	Implantation ou remplacement d'un neurostimulateur pour neurostimulation épidurale, autre
02.93.32 ↔	Implantation ou remplacement de micro-électrodes temporaires de dérivation et de stimulation multiloculaire	03.9A.21 ↔	Implantation ou remplacement d'un neurostimulateur pour neurostimulation de racine antérieure
02.93.33 ↔	Implantation ou remplacement de micro-électrodes permanentes de dérivation et de stimulation monoloculaire	04.95.10 ↔	Implantation ou remplacement d'un neurostimulateur pour neurostimulation périphérique, SAP
02.93.34 ↔	Implantation ou remplacement de micro-électrodes permanentes de dérivation et de stimulation multiloculaire	04.95.11 ↔	Implantation ou remplacement d'un neurostimulateur pour neurostimulation périphérique, système à une électrode, non rechargeable
02.93.39 ↔	Implantation ou remplacement d'électrodes pour neurostimulation intracrânienne, autre	04.95.15 ↔	Implantation ou remplacement d'un neurostimulateur pour neurostimulation périphérique, système à une électrode, rechargeable
02.97.10 ↔	Implantation ou remplacement d'un neurostimulateur pour neurostimulation intracrânienne, SAP	04.95.19 ↔	Implantation ou remplacement d'un neurostimulateur pour neurostimulation périphérique, autre
02.97.11 ↔	Implantation ou remplacement d'un neurostimulateur pour neurostimulation intracrânienne, système à une électrode, non rechargeable	34.85 ↔	Implantation d'un stimulateur diaphragmatique
02.97.19 ↔	Implantation ou remplacement d'un neurostimulateur pour neurostimulation intracrânienne, autre	44.99.80 ↔	Implantation et remplacement de pacemaker gastrique (y c. sondes)
02.9A.11 ↔	Implantation ou remplacement d'un neurostimulateur avec électrodes intégrées pour stimulation du ganglion sphéno-palatin [GSP]	56.92 ↔	Implantation de stimulateur urétéral électronique
03.9A.10 ↔	Implantation ou remplacement d'un neurostimulateur pour neurostimulation épidurale, SAP	56.93 ↔	Remplacement de stimulateur urétéral électronique

Procédure B21-9

03.93.20 ↔	Implantation ou remplacement d'électrode(s) de neurostimulateur épidural permanent par voie percutanée, système à une électrode, stimulation continue	03.93.22 ↔	Implantation ou remplacement par voie chirurgicale ouverte d'électrode(s) de neurostimulateur épidural permanent, système à une électrode, stimulation continue
03.93.21 ↔	Implantation ou remplacement d'électrode(s) de neurostimulateur épidural permanent par voie percutanée, système à plusieurs électrodes, stimulation continue	03.93.23 ↔	Implantation ou remplacement par voie chirurgicale ouverte d'électrode(s) de neurostimulateur épidural permanent, système à plusieurs électrodes, stimulation continue

ADRG B22**Implantation d'une pompe à médicaments**

Procédure dans le tableau B22-1

DRG B22Z**Implantation d'une pompe à médicaments****Procédure B22-1**

02.98.10 ↔	Implantation ou remplacement d'une pompe de perfusion totalement implantable pour perfusion intraventriculaire, SAP	02.98.19 ↔	Implantation ou remplacement d'une pompe de perfusion totalement implantable pour perfusion intraventriculaire, autre
02.98.11 ↔	Implantation ou remplacement d'une pompe de perfusion totalement implantable pour perfusion intraventriculaire avec profil journalier variable programmable	03.9B.10 ↔	Implantation ou remplacement d'une pompe de perfusion totalement implantable pour perfusion intrathécale et épidurale, SAP
02.98.12 ↔	Implantation ou remplacement d'une pompe de perfusion totalement implantable pour perfusion intraventriculaire à débit constant	03.9B.11 ↔	Implantation ou remplacement d'une pompe de perfusion totalement implantable pour perfusion intrathécale et épidurale avec profil journalier variable programmable
02.98.13 ↔	Implantation ou remplacement d'une pompe de perfusion totalement implantable pour perfusion intraventriculaire avec surveillance électronique intégrée de l'occlusion	03.9B.12 ↔	Implantation ou remplacement d'une pompe de perfusion totalement implantable pour perfusion intrathécale et épidurale à débit constant

03.9B.13 ↔	Implantation ou remplacement d'une pompe de perfusion totalement implantable pour perfusion intrathécale et épidurale avec surveillance électronique intégrée de l'occlusion	39.9A.23 ↔	Implantation ou remplacement d'une pompe de perfusion totalement implantable pour perfusion intraveineuse avec surveillance électronique intégrée de l'occlusion
03.9B.19 ↔	Implantation ou remplacement d'une pompe de perfusion totalement implantable pour perfusion intrathécale et épidurale, autre	39.9A.24 ↔	Implantation ou remplacement d'une pompe de perfusion totalement implantable pour perfusion intraveineuse, autre
39.9A.21 ↔	Implantation ou remplacement d'une pompe de perfusion totalement implantable pour perfusion intraveineuse à débit constant	54.99.80 ↔	Pose de cathéters ainsi que d'une pompe automatique programmable et rechargeable pour le drainage continu d'ascite
39.9A.22 ↔	Implantation ou remplacement d'une pompe de perfusion totalement implantable pour perfusion intraveineuse avec profil journalier variable programmable	54.99.83 ↔	Remplacement de pompe automatique programmable et rechargeable pour le drainage continu d'ascite

ADRG B36**Maladies et troubles du système nerveux avec traitement complexe de soins intensifs > 196/360 points ou procédure opératoire complexe en quatre temps**

Au moins une procédure dans le tableau B36-1 ou Procédures opératoires complexes en quatre temps

DRG B36A**Maladies et troubles du système nerveux avec traitement complexe de soins intensifs > 1176/1380 points**

Au moins une procédure dans le tableau B36-2

DRG B36B**Maladies et troubles du système nerveux avec traitement complexe de soins intensifs > 392/552 points avec procédure opératoire complexe ou traitement complexe de soins intensifs > 588/1104 points ou procédure opératoire complexe en quatre temps ou traitement complexe de soins intensifs particulier avec points de traitement complexe en unité de soins intermédiaires**

Traitement complexe de soins intensifs > 392/552 points de dépense et Procédures opératoires complexes ou au moins une procédure dans le tableau B36-3 ou Procédures opératoires complexes en quatre temps ou au moins une procédure dans le tableau B36-1 et au moins une procédure dans le tableau B36-4

DRG B36C**Maladies et troubles du système nerveux avec traitement complexe de soins intensifs > 392/552 points**

Traitement complexe de soins intensifs > 392/552 points de dépense

DRG B36D**Maladies et troubles du système nerveux avec traitement complexe de soins intensifs > 196/360 points****Procédure B36-1**

99.B7.14 †↔	Traitement complexe de médecine intensive, 361 à 552 points de dépense	99.B7.1F †↔	Traitement complexe de médecine intensive, 3221 à 3680 points de dépense
99.B7.15 †↔	Traitement complexe de médecine intensive, 553 à 828 points de dépense	99.B7.1G †↔	Traitement complexe de médecine intensive, 3681 à 4600 points de dépense
99.B7.16 †↔	Traitement complexe de médecine intensive, 829 à 1104 points de dépense	99.B7.1H †↔	Traitement complexe de médecine intensive, 4601 à 5520 points de dépense
99.B7.17 †↔	Traitement complexe de médecine intensive, 1105 à 1380 points de dépense	99.B7.1I †↔	Traitement complexe de médecine intensive, 5521 à 7360 points de dépense
99.B7.18 †↔	Traitement complexe de médecine intensive, 1381 à 1656 points de dépense	99.B7.1J †↔	Traitement complexe de médecine intensive, 7361 à 9200 points de dépense
99.B7.1A †↔	Traitement complexe de médecine intensive, 1657 à 1932 points de dépense	99.B7.1K †↔	Traitement complexe de médecine intensive, 9201 à 11040 points de dépense
99.B7.1B †↔	Traitement complexe de médecine intensive, 1933 à 2208 points de dépense	99.B7.1L †↔	Traitement complexe de médecine intensive, 11041 à 13800 points de dépense
99.B7.1C †↔	Traitement complexe de médecine intensive, 2209 à 2484 points de dépense	99.B7.1M †↔	Traitement complexe de médecine intensive, 13801 à 16560 points de dépense
99.B7.1D †↔	Traitement complexe de médecine intensive, 2485 à 2760 points de dépense	99.B7.1N †↔	Traitement complexe de médecine intensive, 16561 à 19320 points de dépense
99.B7.1E †↔	Traitement complexe de médecine intensive, 2761 à 3220 points de dépense	99.B7.1O †↔	Traitement complexe de médecine intensive, 19321 points de dépense et plus

99.B7.44 †↔	Traitement complexe de médecine intensive chez l'enfant (procédure de base), 197 à 392 points de dépense	99.B7.4S †↔	Traitement complexe de médecine intensive chez l'enfant (procédure de base), 19601 points de dépense et plus
99.B7.45 †↔	Traitement complexe de médecine intensive chez l'enfant (procédure de base), 393 à 588 points de dépense	99.B7.54 †↔	Traitement complexe de médecine intensive chez le nouveau-né (procédure de base), 197 à 392 points de dépense
99.B7.46 †↔	Traitement complexe de médecine intensive chez l'enfant (procédure de base), 589 à 784 points de dépense	99.B7.55 †↔	Traitement complexe de médecine intensive chez le nouveau-né (procédure de base), 393 à 588 points de dépense
99.B7.47 †↔	Traitement complexe de médecine intensive chez l'enfant (procédure de base), 785 à 980 points de dépense	99.B7.56 †↔	Traitement complexe de médecine intensive chez le nouveau-né (procédure de base), 589 à 784 points de dépense
99.B7.48 †↔	Traitement complexe de médecine intensive chez l'enfant (procédure de base), 981 à 1176 points de dépense	99.B7.57 †↔	Traitement complexe de médecine intensive chez le nouveau-né (procédure de base), 785 à 980 points de dépense
99.B7.4A †↔	Traitement complexe de médecine intensive chez l'enfant (procédure de base), 1177 à 1470 points de dépense	99.B7.58 †↔	Traitement complexe de médecine intensive chez le nouveau-né (procédure de base), 981 à 1176 points de dépense
99.B7.4B †↔	Traitement complexe de médecine intensive chez l'enfant (procédure de base), 1471 à 1764 points de dépense	99.B7.5A †↔	Traitement complexe de médecine intensive chez le nouveau-né (procédure de base), 1177 à 1470 points de dépense
99.B7.4C †↔	Traitement complexe de médecine intensive chez l'enfant (procédure de base), 1765 à 2058 points de dépense	99.B7.5B †↔	Traitement complexe de médecine intensive chez le nouveau-né (procédure de base), 1471 à 1764 points de dépense
99.B7.4D †↔	Traitement complexe de médecine intensive chez l'enfant (procédure de base), 2059 à 2352 points de dépense	99.B7.5C †↔	Traitement complexe de médecine intensive chez le nouveau-né (procédure de base), 1765 à 2058 points de dépense
99.B7.4E †↔	Traitement complexe de médecine intensive chez l'enfant (procédure de base), 2353 à 2646 points de dépense	99.B7.5D †↔	Traitement complexe de médecine intensive chez le nouveau-né (procédure de base), 2059 à 2352 points de dépense
99.B7.4F †↔	Traitement complexe de médecine intensive chez l'enfant (procédure de base), 2647 à 2940 points de dépense	99.B7.5E †↔	Traitement complexe de médecine intensive chez le nouveau-né (procédure de base), 2353 à 2646 points de dépense
99.B7.4G †↔	Traitement complexe de médecine intensive chez l'enfant (procédure de base), 2941 à 3430 points de dépense	99.B7.5F †↔	Traitement complexe de médecine intensive chez le nouveau-né (procédure de base), 2647 à 2940 points de dépense
99.B7.4H †↔	Traitement complexe de médecine intensive chez l'enfant (procédure de base), 3431 à 3920 points de dépense	99.B7.5G †↔	Traitement complexe de médecine intensive chez le nouveau-né (procédure de base), 2941 à 3430 points de dépense
99.B7.4I †↔	Traitement complexe de médecine intensive chez l'enfant (procédure de base), 3921 à 4410 points de dépense	99.B7.5H †↔	Traitement complexe de médecine intensive chez le nouveau-né (procédure de base), 3431 à 3920 points de dépense
99.B7.4J †↔	Traitement complexe de médecine intensive chez l'enfant (procédure de base), 4411 à 4900 points de dépense	99.B7.5I †↔	Traitement complexe de médecine intensive chez le nouveau-né (procédure de base), 3921 à 4410 points de dépense
99.B7.4K †↔	Traitement complexe de médecine intensive chez l'enfant (procédure de base), 4901 à 5880 points de dépense	99.B7.5J †↔	Traitement complexe de médecine intensive chez le nouveau-né (procédure de base), 4411 à 4900 points de dépense
99.B7.4L †↔	Traitement complexe de médecine intensive chez l'enfant (procédure de base), 5881 à 6860 points de dépense	99.B7.5K †↔	Traitement complexe de médecine intensive chez le nouveau-né (procédure de base), 4901 à 5880 points de dépense
99.B7.4M †↔	Traitement complexe de médecine intensive chez l'enfant (procédure de base), 6861 à 7840 points de dépense	99.B7.5L †↔	Traitement complexe de médecine intensive chez le nouveau-né (procédure de base), 5881 à 6860 points de dépense
99.B7.4N †↔	Traitement complexe de médecine intensive chez l'enfant (procédure de base), 7841 à 9800 points de dépense	99.B7.5M †↔	Traitement complexe de médecine intensive chez le nouveau-né (procédure de base), 6861 à 7840 points de dépense
99.B7.4O †↔	Traitement complexe de médecine intensive chez l'enfant (procédure de base), 9801 à 11760 points de dépense	99.B7.5N †↔	Traitement complexe de médecine intensive chez le nouveau-né (procédure de base), 7841 à 9800 points de dépense
99.B7.4P †↔	Traitement complexe de médecine intensive chez l'enfant (procédure de base), 11761 à 13720 points de dépense	99.B7.5O †↔	Traitement complexe de médecine intensive chez le nouveau-né (procédure de base), 9801 à 11760 points de dépense
99.B7.4Q †↔	Traitement complexe de médecine intensive chez l'enfant (procédure de base), 13721 à 16660 points de dépense	99.B7.5P †↔	Traitement complexe de médecine intensive chez le nouveau-né (procédure de base), 11761 à 13720 points de dépense
99.B7.4R †↔	Traitement complexe de médecine intensive chez l'enfant (procédure de base), 16661 à 19600 points de dépense	99.B7.5Q †↔	Traitement complexe de médecine intensive chez le nouveau-né (procédure de base), 13721 à 16660 points de dépense

- 99.B7.5R †↔ Traitement complexe de médecine intensive chez le nouveau-né (procédure de base), 16661 à 19600 points de dépense
- 99.B7.5S †↔ Traitement complexe de médecine intensive chez le nouveau-né (procédure de base), 19601 points de dépense et plus

Procédure B36-2

- 99.B7.18 †↔ Traitement complexe de médecine intensive, 1381 à 1656 points de dépense
- 99.B7.1A †↔ Traitement complexe de médecine intensive, 1657 à 1932 points de dépense
- 99.B7.1B †↔ Traitement complexe de médecine intensive, 1933 à 2208 points de dépense
- 99.B7.1C †↔ Traitement complexe de médecine intensive, 2209 à 2484 points de dépense
- 99.B7.1D †↔ Traitement complexe de médecine intensive, 2485 à 2760 points de dépense
- 99.B7.1E †↔ Traitement complexe de médecine intensive, 2761 à 3220 points de dépense
- 99.B7.1F †↔ Traitement complexe de médecine intensive, 3221 à 3680 points de dépense
- 99.B7.1G †↔ Traitement complexe de médecine intensive, 3681 à 4600 points de dépense
- 99.B7.1H †↔ Traitement complexe de médecine intensive, 4601 à 5520 points de dépense
- 99.B7.1I †↔ Traitement complexe de médecine intensive, 5521 à 7360 points de dépense
- 99.B7.1J †↔ Traitement complexe de médecine intensive, 7361 à 9200 points de dépense
- 99.B7.1K †↔ Traitement complexe de médecine intensive, 9201 à 11040 points de dépense
- 99.B7.1L †↔ Traitement complexe de médecine intensive, 11041 à 13800 points de dépense
- 99.B7.1M †↔ Traitement complexe de médecine intensive, 13801 à 16560 points de dépense
- 99.B7.1N †↔ Traitement complexe de médecine intensive, 16561 à 19320 points de dépense
- 99.B7.1O †↔ Traitement complexe de médecine intensive, 19321 points de dépense et plus
- 99.B7.4A †↔ Traitement complexe de médecine intensive chez l'enfant (procédure de base), 1177 à 1470 points de dépense
- 99.B7.4B †↔ Traitement complexe de médecine intensive chez l'enfant (procédure de base), 1471 à 1764 points de dépense
- 99.B7.4C †↔ Traitement complexe de médecine intensive chez l'enfant (procédure de base), 1765 à 2058 points de dépense
- 99.B7.4D †↔ Traitement complexe de médecine intensive chez l'enfant (procédure de base), 2059 à 2352 points de dépense
- 99.B7.4E †↔ Traitement complexe de médecine intensive chez l'enfant (procédure de base), 2353 à 2646 points de dépense
- 99.B7.4F †↔ Traitement complexe de médecine intensive chez l'enfant (procédure de base), 2647 à 2940 points de dépense
- 99.B7.4G †↔ Traitement complexe de médecine intensive chez l'enfant (procédure de base), 2941 à 3430 points de dépense
- 99.B7.4H †↔ Traitement complexe de médecine intensive chez l'enfant (procédure de base), 3431 à 3920 points de dépense
- 99.B7.4I †↔ Traitement complexe de médecine intensive chez l'enfant (procédure de base), 3921 à 4410 points de dépense
- 99.B7.4J †↔ Traitement complexe de médecine intensive chez l'enfant (procédure de base), 4411 à 4900 points de dépense
- 99.B7.4K †↔ Traitement complexe de médecine intensive chez l'enfant (procédure de base), 4901 à 5880 points de dépense
- 99.B7.4L †↔ Traitement complexe de médecine intensive chez l'enfant (procédure de base), 5881 à 6860 points de dépense
- 99.B7.4M †↔ Traitement complexe de médecine intensive chez l'enfant (procédure de base), 6861 à 7840 points de dépense
- 99.B7.4N †↔ Traitement complexe de médecine intensive chez l'enfant (procédure de base), 7841 à 9800 points de dépense
- 99.B7.4O †↔ Traitement complexe de médecine intensive chez l'enfant (procédure de base), 9801 à 11760 points de dépense
- 99.B7.4P †↔ Traitement complexe de médecine intensive chez l'enfant (procédure de base), 11761 à 13720 points de dépense
- 99.B7.4Q †↔ Traitement complexe de médecine intensive chez l'enfant (procédure de base), 13721 à 16660 points de dépense
- 99.B7.4R †↔ Traitement complexe de médecine intensive chez l'enfant (procédure de base), 16661 à 19600 points de dépense
- 99.B7.4S †↔ Traitement complexe de médecine intensive chez l'enfant (procédure de base), 19601 points de dépense et plus
- 99.B7.5A †↔ Traitement complexe de médecine intensive chez le nouveau-né (procédure de base), 1177 à 1470 points de dépense
- 99.B7.5B †↔ Traitement complexe de médecine intensive chez le nouveau-né (procédure de base), 1471 à 1764 points de dépense
- 99.B7.5C †↔ Traitement complexe de médecine intensive chez le nouveau-né (procédure de base), 1765 à 2058 points de dépense
- 99.B7.5D †↔ Traitement complexe de médecine intensive chez le nouveau-né (procédure de base), 2059 à 2352 points de dépense
- 99.B7.5E †↔ Traitement complexe de médecine intensive chez le nouveau-né (procédure de base), 2353 à 2646 points de dépense
- 99.B7.5F †↔ Traitement complexe de médecine intensive chez le nouveau-né (procédure de base), 2647 à 2940 points de dépense
- 99.B7.5G †↔ Traitement complexe de médecine intensive chez le nouveau-né (procédure de base), 2941 à 3430 points de dépense
- 99.B7.5H †↔ Traitement complexe de médecine intensive chez le nouveau-né (procédure de base), 3431 à 3920 points de dépense
- 99.B7.5I †↔ Traitement complexe de médecine intensive chez le nouveau-né (procédure de base), 3921 à 4410 points de dépense
- 99.B7.5J †↔ Traitement complexe de médecine intensive chez le nouveau-né (procédure de base), 4411 à 4900 points de dépense
- 99.B7.5K †↔ Traitement complexe de médecine intensive chez le nouveau-né (procédure de base), 4901 à 5880 points de dépense
- 99.B7.5L †↔ Traitement complexe de médecine intensive chez le nouveau-né (procédure de base), 5881 à 6860 points de dépense

- 99.B7.5M †↔ Traitement complexe de médecine intensive chez le nouveau-né (procédure de base), 6861 à 7840 points de dépense
- 99.B7.5N †↔ Traitement complexe de médecine intensive chez le nouveau-né (procédure de base), 7841 à 9800 points de dépense
- 99.B7.5O †↔ Traitement complexe de médecine intensive chez le nouveau-né (procédure de base), 9801 à 11760 points de dépense
- 99.B7.5P †↔ Traitement complexe de médecine intensive chez le nouveau-né (procédure de base), 11761 à 13720 points de dépense
- 99.B7.5Q †↔ Traitement complexe de médecine intensive chez le nouveau-né (procédure de base), 13721 à 16660 points de dépense
- 99.B7.5R †↔ Traitement complexe de médecine intensive chez le nouveau-né (procédure de base), 16661 à 19600 points de dépense
- 99.B7.5S †↔ Traitement complexe de médecine intensive chez le nouveau-né (procédure de base), 19601 points de dépense et plus

Procédure B36-3

- 99.B7.17 †↔ Traitement complexe de médecine intensive, 1105 à 1380 points de dépense
- 99.B7.18 †↔ Traitement complexe de médecine intensive, 1381 à 1656 points de dépense
- 99.B7.1A †↔ Traitement complexe de médecine intensive, 1657 à 1932 points de dépense
- 99.B7.1B †↔ Traitement complexe de médecine intensive, 1933 à 2208 points de dépense
- 99.B7.1C †↔ Traitement complexe de médecine intensive, 2209 à 2484 points de dépense
- 99.B7.1D †↔ Traitement complexe de médecine intensive, 2485 à 2760 points de dépense
- 99.B7.1E †↔ Traitement complexe de médecine intensive, 2761 à 3220 points de dépense
- 99.B7.1F †↔ Traitement complexe de médecine intensive, 3221 à 3680 points de dépense
- 99.B7.1G †↔ Traitement complexe de médecine intensive, 3681 à 4600 points de dépense
- 99.B7.1H †↔ Traitement complexe de médecine intensive, 4601 à 5520 points de dépense
- 99.B7.1I †↔ Traitement complexe de médecine intensive, 5521 à 7360 points de dépense
- 99.B7.1J †↔ Traitement complexe de médecine intensive, 7361 à 9200 points de dépense
- 99.B7.1K †↔ Traitement complexe de médecine intensive, 9201 à 11040 points de dépense
- 99.B7.1L †↔ Traitement complexe de médecine intensive, 11041 à 13800 points de dépense
- 99.B7.1M †↔ Traitement complexe de médecine intensive, 13801 à 16560 points de dépense
- 99.B7.1N †↔ Traitement complexe de médecine intensive, 16561 à 19320 points de dépense
- 99.B7.1O †↔ Traitement complexe de médecine intensive, 19321 points de dépense et plus
- 99.B7.46 †↔ Traitement complexe de médecine intensive chez l'enfant (procédure de base), 589 à 784 points de dépense
- 99.B7.47 †↔ Traitement complexe de médecine intensive chez l'enfant (procédure de base), 785 à 980 points de dépense
- 99.B7.48 †↔ Traitement complexe de médecine intensive chez l'enfant (procédure de base), 981 à 1176 points de dépense
- 99.B7.4A †↔ Traitement complexe de médecine intensive chez l'enfant (procédure de base), 1177 à 1470 points de dépense
- 99.B7.4B †↔ Traitement complexe de médecine intensive chez l'enfant (procédure de base), 1471 à 1764 points de dépense
- 99.B7.4C †↔ Traitement complexe de médecine intensive chez l'enfant (procédure de base), 1765 à 2058 points de dépense
- 99.B7.4D †↔ Traitement complexe de médecine intensive chez l'enfant (procédure de base), 2059 à 2352 points de dépense
- 99.B7.4E †↔ Traitement complexe de médecine intensive chez l'enfant (procédure de base), 2353 à 2646 points de dépense
- 99.B7.4F †↔ Traitement complexe de médecine intensive chez l'enfant (procédure de base), 2647 à 2940 points de dépense
- 99.B7.4G †↔ Traitement complexe de médecine intensive chez l'enfant (procédure de base), 2941 à 3430 points de dépense
- 99.B7.4H †↔ Traitement complexe de médecine intensive chez l'enfant (procédure de base), 3431 à 3920 points de dépense
- 99.B7.4I †↔ Traitement complexe de médecine intensive chez l'enfant (procédure de base), 3921 à 4410 points de dépense
- 99.B7.4J †↔ Traitement complexe de médecine intensive chez l'enfant (procédure de base), 4411 à 4900 points de dépense
- 99.B7.4K †↔ Traitement complexe de médecine intensive chez l'enfant (procédure de base), 4901 à 5880 points de dépense
- 99.B7.4L †↔ Traitement complexe de médecine intensive chez l'enfant (procédure de base), 5881 à 6860 points de dépense
- 99.B7.4M †↔ Traitement complexe de médecine intensive chez l'enfant (procédure de base), 6861 à 7840 points de dépense
- 99.B7.4N †↔ Traitement complexe de médecine intensive chez l'enfant (procédure de base), 7841 à 9800 points de dépense
- 99.B7.4O †↔ Traitement complexe de médecine intensive chez l'enfant (procédure de base), 9801 à 11760 points de dépense
- 99.B7.4P †↔ Traitement complexe de médecine intensive chez l'enfant (procédure de base), 11761 à 13720 points de dépense
- 99.B7.4Q †↔ Traitement complexe de médecine intensive chez l'enfant (procédure de base), 13721 à 16660 points de dépense
- 99.B7.4R †↔ Traitement complexe de médecine intensive chez l'enfant (procédure de base), 16661 à 19600 points de dépense
- 99.B7.4S †↔ Traitement complexe de médecine intensive chez l'enfant (procédure de base), 19601 points de dépense et plus
- 99.B7.56 †↔ Traitement complexe de médecine intensive chez le nouveau-né (procédure de base), 589 à 784 points de dépense
- 99.B7.57 †↔ Traitement complexe de médecine intensive chez le nouveau-né (procédure de base), 785 à 980 points de dépense
- 99.B7.58 †↔ Traitement complexe de médecine intensive chez le nouveau-né (procédure de base), 981 à 1176 points de dépense

99.B7.5A ‡↔ Traitement complexe de médecine intensive chez le nouveau-né (procédure de base), 1177 à 1470 points de dépense	99.B7.5K ‡↔ Traitement complexe de médecine intensive chez le nouveau-né (procédure de base), 4901 à 5880 points de dépense
99.B7.5B ‡↔ Traitement complexe de médecine intensive chez le nouveau-né (procédure de base), 1471 à 1764 points de dépense	99.B7.5L ‡↔ Traitement complexe de médecine intensive chez le nouveau-né (procédure de base), 5881 à 6860 points de dépense
99.B7.5C ‡↔ Traitement complexe de médecine intensive chez le nouveau-né (procédure de base), 1765 à 2058 points de dépense	99.B7.5M ‡↔ Traitement complexe de médecine intensive chez le nouveau-né (procédure de base), 6861 à 7840 points de dépense
99.B7.5D ‡↔ Traitement complexe de médecine intensive chez le nouveau-né (procédure de base), 2059 à 2352 points de dépense	99.B7.5N ‡↔ Traitement complexe de médecine intensive chez le nouveau-né (procédure de base), 7841 à 9800 points de dépense
99.B7.5E ‡↔ Traitement complexe de médecine intensive chez le nouveau-né (procédure de base), 2353 à 2646 points de dépense	99.B7.5O ‡↔ Traitement complexe de médecine intensive chez le nouveau-né (procédure de base), 9801 à 11760 points de dépense
99.B7.5F ‡↔ Traitement complexe de médecine intensive chez le nouveau-né (procédure de base), 2647 à 2940 points de dépense	99.B7.5P ‡↔ Traitement complexe de médecine intensive chez le nouveau-né (procédure de base), 11761 à 13720 points de dépense
99.B7.5G ‡↔ Traitement complexe de médecine intensive chez le nouveau-né (procédure de base), 2941 à 3430 points de dépense	99.B7.5Q ‡↔ Traitement complexe de médecine intensive chez le nouveau-né (procédure de base), 13721 à 16660 points de dépense
99.B7.5H ‡↔ Traitement complexe de médecine intensive chez le nouveau-né (procédure de base), 3431 à 3920 points de dépense	99.B7.5R ‡↔ Traitement complexe de médecine intensive chez le nouveau-né (procédure de base), 16661 à 19600 points de dépense
99.B7.5I ‡↔ Traitement complexe de médecine intensive chez le nouveau-né (procédure de base), 3921 à 4410 points de dépense	99.B7.5S ‡↔ Traitement complexe de médecine intensive chez le nouveau-né (procédure de base), 19601 points de dépense et plus
99.B7.5J ‡↔ Traitement complexe de médecine intensive chez le nouveau-né (procédure de base), 4411 à 4900 points de dépense	

Procédure B36-4

99.B8.16 ‡↔ Traitement complexe en U-IMC chez l'adulte, 829 à 1104 points de dépense	99.B8.44 ‡↔ Traitement complexe en U-IMC chez l'enfant, 197 à 392 points de dépense
99.B8.17 ‡↔ Traitement complexe en U-IMC chez l'adulte, 1105 à 1380 points de dépense	99.B8.45 ‡↔ Traitement complexe en U-IMC chez l'enfant, 393 à 588 points de dépense
99.B8.18 ‡↔ Traitement complexe en U-IMC chez l'adulte, 1381 à 1656 points de dépense	99.B8.46 ‡↔ Traitement complexe en U-IMC chez l'enfant, 589 à 784 points de dépense
99.B8.1A ‡↔ Traitement complexe en U-IMC chez l'adulte, 1657 à 1932 points de dépense	99.B8.47 ‡↔ Traitement complexe en U-IMC chez l'enfant, 785 à 980 points de dépense
99.B8.1B ‡↔ Traitement complexe en U-IMC chez l'adulte, 1933 à 2208 points de dépense	99.B8.48 ‡↔ Traitement complexe en U-IMC chez l'enfant, 981 à 1176 points de dépense
99.B8.1C ‡↔ Traitement complexe en U-IMC chez l'adulte, 2209 à 2484 points de dépense	99.B8.4A ‡↔ Traitement complexe en U-IMC chez l'enfant, 1177 à 1470 points de dépense
99.B8.1D ‡↔ Traitement complexe en U-IMC chez l'adulte, 2485 à 2760 points de dépense	99.B8.4B ‡↔ Traitement complexe en U-IMC chez l'enfant, 1471 à 1764 points de dépense
99.B8.1E ‡↔ Traitement complexe en U-IMC chez l'adulte, 2761 à 3220 points de dépense	99.B8.4C ‡↔ Traitement complexe en U-IMC chez l'enfant, 1765 à 2058 points de dépense
99.B8.1F ‡↔ Traitement complexe en U-IMC chez l'adulte, 3221 à 3680 points de dépense	99.B8.4D ‡↔ Traitement complexe en U-IMC chez l'enfant, 2059 à 2352 points de dépense
99.B8.1G ‡↔ Traitement complexe en U-IMC chez l'adulte, 3681 à 4600 points de dépense	99.B8.4E ‡↔ Traitement complexe en U-IMC chez l'enfant, 2353 à 2646 points de dépense
99.B8.1H ‡↔ Traitement complexe en U-IMC chez l'adulte, 4601 à 5520 points de dépense	99.B8.4F ‡↔ Traitement complexe en U-IMC chez l'enfant, 2647 à 2940 points de dépense
99.B8.1I ‡↔ Traitement complexe en U-IMC chez l'adulte, 5521 à 7360 points de dépense	99.B8.4G ‡↔ Traitement complexe en U-IMC chez l'enfant, 2941 à 3430 points de dépense
99.B8.1J ‡↔ Traitement complexe en U-IMC chez l'adulte, 7361 à 9200 points de dépense	99.B8.4H ‡↔ Traitement complexe en U-IMC chez l'enfant, 3431 à 3920 points de dépense
99.B8.1K ‡↔ Traitement complexe en U-IMC chez l'adulte, 9201 à 11040 points de dépense	99.B8.4I ‡↔ Traitement complexe en U-IMC chez l'enfant, 3921 à 4410 points de dépense
99.B8.1L ‡↔ Traitement complexe en U-IMC chez l'adulte, 11041 à 13800 points de dépense	99.B8.4J ‡↔ Traitement complexe en U-IMC chez l'enfant, 4411 à 4900 points de dépense
99.B8.1M ‡↔ Traitement complexe en U-IMC chez l'adulte, 13801 à 16560 points de dépense	99.B8.4K ‡↔ Traitement complexe en U-IMC chez l'enfant, 4901 à 5880 points de dépense
99.B8.1N ‡↔ Traitement complexe en U-IMC chez l'adulte, 16561 à 19320 points de dépense	99.B8.4L ‡↔ Traitement complexe en U-IMC chez l'enfant, 5881 à 6860 points de dépense
99.B8.1O ‡↔ Traitement complexe en U-IMC chez l'adulte, 19321 points de dépense et plus	99.B8.4M ‡↔ Traitement complexe en U-IMC chez l'enfant, 6861 à 7840 points de dépense

99.B8.4N ‡↔ Traitement complexe en U-IMC chez l'enfant, 7841 à 9800 points de dépense	99.B8.5E ‡↔ Traitement complexe en U-IMC chez le nouveau-né, 2353 à 2646 points de dépense
99.B8.4O ‡↔ Traitement complexe en U-IMC chez l'enfant, 9801 à 11760 points de dépense	99.B8.5F ‡↔ Traitement complexe en U-IMC chez le nouveau-né, 2647 à 2940 points de dépense
99.B8.4P ‡↔ Traitement complexe en U-IMC chez l'enfant, 11761 à 13720 points de dépense	99.B8.5G ‡↔ Traitement complexe en U-IMC chez le nouveau-né, 2941 à 3430 points de dépense
99.B8.4Q ‡↔ Traitement complexe en U-IMC chez l'enfant, 13721 à 16660 points de dépense	99.B8.5H ‡↔ Traitement complexe en U-IMC chez le nouveau-né, 3431 à 3920 points de dépense
99.B8.4R ‡↔ Traitement complexe en U-IMC chez l'enfant, 16661 à 19600 points de dépense	99.B8.5I ‡↔ Traitement complexe en U-IMC chez le nouveau-né, 3921 à 4410 points de dépense
99.B8.4S ‡↔ Traitement complexe en U-IMC chez l'enfant, 19601 points de dépense et plus	99.B8.5J ‡↔ Traitement complexe en U-IMC chez le nouveau-né, 4411 à 4900 points de dépense
99.B8.54 ‡↔ Traitement complexe en U-IMC chez le nouveau-né, 197 à 392 points de dépense	99.B8.5K ‡↔ Traitement complexe en U-IMC chez le nouveau-né, 4901 à 5880 points de dépense
99.B8.55 ‡↔ Traitement complexe en U-IMC chez le nouveau-né, 393 à 588 points de dépense	99.B8.5L ‡↔ Traitement complexe en U-IMC chez le nouveau-né, 5881 à 6860 points de dépense
99.B8.56 ‡↔ Traitement complexe en U-IMC chez le nouveau-né, 589 à 784 points de dépense	99.B8.5M ‡↔ Traitement complexe en U-IMC chez le nouveau-né, 6861 à 7840 points de dépense
99.B8.57 ‡↔ Traitement complexe en U-IMC chez le nouveau-né, 785 à 980 points de dépense	99.B8.5N ‡↔ Traitement complexe en U-IMC chez le nouveau-né, 7841 à 9800 points de dépense
99.B8.58 ‡↔ Traitement complexe en U-IMC chez le nouveau-né, 981 à 1176 points de dépense	99.B8.5O ‡↔ Traitement complexe en U-IMC chez le nouveau-né, 9801 à 11760 points de dépense
99.B8.5A ‡↔ Traitement complexe en U-IMC chez le nouveau-né, 1177 à 1470 points de dépense	99.B8.5P ‡↔ Traitement complexe en U-IMC chez le nouveau-né, 11761 à 13720 points de dépense
99.B8.5B ‡↔ Traitement complexe en U-IMC chez le nouveau-né, 1471 à 1764 points de dépense	99.B8.5Q ‡↔ Traitement complexe en U-IMC chez le nouveau-né, 13721 à 16660 points de dépense
99.B8.5C ‡↔ Traitement complexe en U-IMC chez le nouveau-né, 1765 à 2058 points de dépense	99.B8.5R ‡↔ Traitement complexe en U-IMC chez le nouveau-né, 16661 à 19600 points de dépense
99.B8.5D ‡↔ Traitement complexe en U-IMC chez le nouveau-né, 2059 à 2352 points de dépense	99.B8.5S ‡↔ Traitement complexe en U-IMC chez le nouveau-né, 19601 points de dépense et plus

ADRG B39**Traitement neurologique complexe d'accident vasculaire cérébral aigu avec intervention opératoire**

Procédure dans le tableau B39-1 et OR-Procédure

DRG B39A**Traitement neurologique complexe d'accident vasculaire cérébral aigu de plus de 72 heures avec intervention opératoire et CC extrêmement sévères**

Procédure dans le tableau B39-2 et PCCL > 3

DRG B39B**Traitement neurologique complexe d'accident vasculaire cérébral aigu de plus de 72 heures avec intervention opératoire particulière ou traitement complexe de soins intensifs > 119 points**

Procédure dans le tableau B39-2 et Procédures opératoires particulières ou procédure dans le tableau B39-3

DRG B39C**Traitement neurologique complexe d'accident vasculaire cérébral aigu avec intervention opératoire****Procédure B39-1**

99.BA.13 ‡↔ Traitement neurologique complexe d'AVC aigu en stroke center [SC], au moins 24 heures jusqu'à 48 heures	99.BA.24 ‡↔ Traitement neurologique complexe d'AVC aigu en stroke unit [SU], de plus de 48 heures jusqu'à 72 heures
99.BA.14 ‡↔ Traitement neurologique complexe d'AVC aigu en stroke center [SC], de plus de 48 heures jusqu'à 72 heures	99.BA.26 ‡↔ Traitement neurologique complexe d'AVC aigu en stroke unit [SU], de plus de 72 heures jusqu'à 96 heures
99.BA.16 ‡↔ Traitement neurologique complexe d'AVC aigu en stroke center [SC], de plus de 72 heures jusqu'à 96 heures	99.BA.27 ‡↔ Traitement neurologique complexe d'AVC aigu en stroke unit [SU], de plus de 96 heures
99.BA.17 ‡↔ Traitement neurologique complexe d'AVC aigu en stroke center [SC], de plus de 96 heures	99.BA.31 ‡↔ Traitement neurologique complexe de l'AVC aigu en service consiliaire neurologique à distance, au moins 24 heures jusqu'à 72 heures
99.BA.23 ‡↔ Traitement neurologique complexe d'AVC aigu en stroke unit [SU], au moins 24 heures jusqu'à 48 heures	99.BA.32 ‡↔ Traitement neurologique complexe de l'AVC aigu en service consiliaire neurologique à distance, de plus de 72 heures

Procédure B39-2

- 99.BA.16 †↔ Traitement neurologique complexe d'AVC aigu en stroke center [SC], de plus de 72 heures jusqu'à 96 heures
- 99.BA.17 †↔ Traitement neurologique complexe d'AVC aigu en stroke center [SC], de plus de 96 heures
- 99.BA.26 †↔ Traitement neurologique complexe d'AVC aigu en stroke unit [SU], de plus de 72 heures jusqu'à 96 heures
- 99.BA.27 †↔ Traitement neurologique complexe d'AVC aigu en stroke unit [SU], de plus de 96 heures
- 99.BA.32 †↔ Traitement neurologique complexe de l'AVC aigu en service consiliaire neurologique à distance, de plus de 72 heures

Procédure B39-3

- 99.B7.12 †↔ Traitement complexe de médecine intensive, 120 à 184 points de dépense
- 99.B7.13 †↔ Traitement complexe de médecine intensive, 185 à 360 points de dépense
- 99.B7.14 †↔ Traitement complexe de médecine intensive, 361 à 552 points de dépense
- 99.B7.15 †↔ Traitement complexe de médecine intensive, 553 à 828 points de dépense
- 99.B7.16 †↔ Traitement complexe de médecine intensive, 829 à 1104 points de dépense
- 99.B7.17 †↔ Traitement complexe de médecine intensive, 1105 à 1380 points de dépense
- 99.B7.18 †↔ Traitement complexe de médecine intensive, 1381 à 1656 points de dépense
- 99.B7.1A †↔ Traitement complexe de médecine intensive, 1657 à 1932 points de dépense
- 99.B7.1B †↔ Traitement complexe de médecine intensive, 1933 à 2208 points de dépense
- 99.B7.1C †↔ Traitement complexe de médecine intensive, 2209 à 2484 points de dépense
- 99.B7.1D †↔ Traitement complexe de médecine intensive, 2485 à 2760 points de dépense
- 99.B7.1E †↔ Traitement complexe de médecine intensive, 2761 à 3220 points de dépense
- 99.B7.1F †↔ Traitement complexe de médecine intensive, 3221 à 3680 points de dépense
- 99.B7.1G †↔ Traitement complexe de médecine intensive, 3681 à 4600 points de dépense
- 99.B7.1H †↔ Traitement complexe de médecine intensive, 4601 à 5520 points de dépense
- 99.B7.1I †↔ Traitement complexe de médecine intensive, 5521 à 7360 points de dépense
- 99.B7.1J †↔ Traitement complexe de médecine intensive, 7361 à 9200 points de dépense
- 99.B7.1K †↔ Traitement complexe de médecine intensive, 9201 à 11040 points de dépense
- 99.B7.1L †↔ Traitement complexe de médecine intensive, 11041 à 13800 points de dépense
- 99.B7.1M †↔ Traitement complexe de médecine intensive, 13801 à 16560 points de dépense
- 99.B7.1N †↔ Traitement complexe de médecine intensive, 16561 à 19320 points de dépense
- 99.B7.1O †↔ Traitement complexe de médecine intensive, 19321 points de dépense et plus

ADRG B60**Paraplégie/tétraplégie**

Diagnostic principal dans le tableau B60-1

DRG B60A**Paraplégie/tétraplégie avec procédure médicale et plus d'un jour d'hospitalisation**

Procédure dans le tableau B60-2 et Durée de séjour > 1 jour

DRG B60B**Paraplégie/tétraplégie****Diagnostic B60-1**

- | | | | |
|--------|--|--------|--|
| G04.1 | Myélopathie associée à un virus lymphotrope des lymphocytes T humains | G82.11 | Paraparésie et paraplégie spastique: Paraplégie incomplète aiguë d'origine non traumatique |
| G82.00 | Paraparésie et paraplégie flasque: Paraplégie complète aiguë d'origine non traumatique | G82.12 | Paraparésie et paraplégie spastique: Paraplégie complète chronique |
| G82.00 | Paraparésie et paraplégie flasque: Paraplégie complète aiguë d'origine non traumatique | G82.13 | Paraparésie et paraplégie spastique: Paraplégie incomplète chronique |
| G82.01 | Paraparésie et paraplégie flasque: Paraplégie incomplète aiguë d'origine non traumatique | G82.20 | Paraparésie et paraplégie, sans précision: Paraplégie complète aiguë d'origine non traumatique |
| G82.01 | Paraparésie et paraplégie flasque: Paraplégie incomplète aiguë d'origine non traumatique | G82.20 | Paraparésie et paraplégie, sans précision: Paraplégie complète aiguë d'origine non traumatique |
| G82.02 | Paraparésie et paraplégie flasque: Paraplégie complète chronique | G82.21 | Paraparésie et paraplégie, sans précision: Paraplégie incomplète aiguë d'origine non traumatique |
| G82.03 | Paraparésie et paraplégie flasque: Paraplégie incomplète chronique | G82.21 | Paraparésie et paraplégie, sans précision: Paraplégie incomplète aiguë d'origine non traumatique |
| G82.10 | Paraparésie et paraplégie spastique: Paraplégie complète aiguë d'origine non traumatique | G82.22 | Paraparésie et paraplégie, sans précision: Paraplégie complète chronique |
| G82.10 | Paraparésie et paraplégie spastique: Paraplégie complète aiguë d'origine non traumatique | G82.23 | Paraparésie et paraplégie, sans précision: Paraplégie incomplète chronique |
| G82.11 | Paraparésie et paraplégie spastique: Paraplégie incomplète aiguë d'origine non traumatique | G82.30 | Tétraparésie et tétraplégie flasque: Paraplégie complète aiguë d'origine non traumatique |

G82.30	Tétraparésie et tétraplégie flasque: Paraplégie complète aiguë d'origine non traumatique	G95.85	Douleur de désafférentation liée à une lésion de la moelle épinière
G82.31	Tétraparésie et tétraplégie flasque: Paraplégie incomplète aiguë d'origine non traumatique	P11.50	Lésion du rachis et de la moelle épinière due à un traumatisme obstétrical: Avec paraplégie aiguë
G82.31	Tétraparésie et tétraplégie flasque: Paraplégie incomplète aiguë d'origine non traumatique	P11.50	Lésion du rachis et de la moelle épinière due à un traumatisme obstétrical: Avec paraplégie aiguë
G82.32	Tétraparésie et tétraplégie flasque: Paraplégie complète chronique	P11.51	Lésion du rachis et de la moelle épinière due à un traumatisme obstétrical: Avec paraplégie chronique
G82.33	Tétraparésie et tétraplégie flasque: Paraplégie incomplète chronique	P11.59	Lésion du rachis et de la moelle épinière due à un traumatisme obstétrical: Non précisé
G82.40	Tétraparésie et tétraplégie spastique: Paraplégie complète aiguë d'origine non traumatique	P91.80	Syndrome d'enfermement et syndrome apallique chez le nouveau-né
G82.40	Tétraparésie et tétraplégie spastique: Paraplégie complète aiguë d'origine non traumatique	S14.0	Contusion et œdème de la moelle cervicale
G82.41	Tétraparésie et tétraplégie spastique: Paraplégie incomplète aiguë d'origine non traumatique	S14.10	Lésion de la moelle cervicale, SAI
G82.41	Tétraparésie et tétraplégie spastique: Paraplégie incomplète aiguë d'origine non traumatique	S14.11	Lésion transversale complète de la moelle cervicale
G82.41	Tétraparésie et tétraplégie spastique: Paraplégie incomplète aiguë d'origine non traumatique	S14.12	Lésion centrale de la moelle cervicale (lésion transversale incomplète)
G82.42	Tétraparésie et tétraplégie spastique: Paraplégie complète chronique	S14.13	Autres lésions transversales incomplètes de la moelle cervicale
G82.43	Tétraparésie et tétraplégie spastique: Paraplégie incomplète chronique	S24.0	Contusion et œdème de la moelle dorsale
G82.50	Tétraparésie et tétraplégie, sans précision: Paraplégie complète aiguë d'origine non traumatique	S24.10	Lésion médullaire dorsale sans autre précision
G82.50	Tétraparésie et tétraplégie, sans précision: Paraplégie complète aiguë d'origine non traumatique	S24.11	Lésion transversale complète de la moelle dorsale
G82.50	Tétraparésie et tétraplégie, sans précision: Paraplégie complète aiguë d'origine non traumatique	S24.12	Lésion centrale de la moelle dorsale (lésion transversale incomplète)
G82.51	Tétraparésie et tétraplégie, sans précision: Paraplégie incomplète aiguë d'origine non traumatique	S34.0	Contusion et œdème de la moelle lombaire [Conus medullaris]
G82.51	Tétraparésie et tétraplégie, sans précision: Paraplégie incomplète aiguë d'origine non traumatique	S34.10	Lésion transversale complète de la moelle lombaire
G82.51	Tétraparésie et tétraplégie, sans précision: Paraplégie incomplète aiguë d'origine non traumatique	S34.11	Lésion transversale incomplète de la moelle lombaire
G82.51	Tétraparésie et tétraplégie, sans précision: Paraplégie incomplète aiguë d'origine non traumatique	S34.18	Autre lésion de la moelle lombaire
G82.51	Tétraparésie et tétraplégie, sans précision: Paraplégie incomplète aiguë d'origine non traumatique	S34.30	Syndrome traumatique complet de la queue de cheval
G82.52	Tétraparésie et tétraplégie, sans précision: Paraplégie complète chronique	S34.31	Syndrome traumatique incomplet de la queue de cheval
G82.53	Tétraparésie et tétraplégie, sans précision: Paraplégie incomplète chronique	S34.38	Lésion autre et non précisée de la queue de cheval
G83.5	Locked-in syndrome [syndrome de déafférentation motrice]	T06.0	Lésions traumatiques du cerveau et des nerfs crâniens avec lésions traumatiques des nerfs et de la moelle épinière au niveau du cou
G93.80	Syndrome apallique	T06.1	Lésions traumatiques des nerfs et de la moelle épinière de plusieurs autres parties du corps
G95.82	Trouble des fonctions vésicales du à un choc rachidien	T09.3	Lésion traumatique de la moelle épinière, niveau non précisé
G95.83	Spasticité d'origine rachidienne des muscles striés		
G95.84	Dyssynergie vésicosphinctérienne liée à une lésion de la moelle épinière		

Procédure B60-2

00.10 †↔	Implantation de substance chimiothérapeutique	00.4H.24 †↔	Systèmes de microcathéters utilisés lors d'interventions vasculaires transluminales sur vaisseaux rachidiens, 4 systèmes de microcathéters
00.11 †↔	Perfusion de drotrecogin alpha (activé)	00.4H.25 †↔	Systèmes de microcathéters utilisés lors d'interventions vasculaires transluminales sur vaisseaux rachidiens, 5 systèmes de microcathéters
00.17 †↔	Perfusion d'agent vasopresseur	00.4H.26 †↔	Systèmes de microcathéters utilisés lors d'interventions vasculaires transluminales sur vaisseaux rachidiens, 6 systèmes de microcathéters et plus
00.21 †↔	Imagerie intravasculaire de vaisseaux cérébraux extracrâniens	00.4H.43 †↔	Systèmes de microcathéters utilisés lors d'interventions vasculaires transluminales sur vaisseaux intracrâniens, 3 systèmes de microcathéters
00.22 †↔	Imagerie intravasculaire de vaisseaux intrathoraciques	00.4H.44 †↔	Systèmes de microcathéters utilisés lors d'interventions vasculaires transluminales sur vaisseaux intracrâniens, 4 systèmes de microcathéters
00.23 †↔	Imagerie intravasculaire de vaisseaux périphériques	00.4H.45 †↔	Systèmes de microcathéters utilisés lors d'interventions vasculaires transluminales sur vaisseaux intracrâniens, 5 systèmes de microcathéters
00.25 †↔	Imagerie intravasculaire de vaisseaux rénaux		
00.28 †↔	Imagerie intravasculaire d'autres vaisseaux spécifiés		
00.41 †↔	Intervention sur deux vaisseaux		
00.42 †↔	Intervention sur trois vaisseaux		
00.43 †↔	Intervention sur quatre vaisseaux ou plus		
00.44 †↔	Intervention sur bifurcation de vaisseaux sanguins		
00.4C.13 †↔	Insertion de 3 ballonnets libérant des substances médicamenteuses		
00.4C.14 †↔	Insertion de ballonnets libérant des substances médicamenteuses, 4 ballonnets et plus		
00.4H.23 †↔	Systèmes de microcathéters utilisés lors d'interventions vasculaires transluminales sur vaisseaux rachidiens, 3 systèmes de microcathéters		

00.4H.46 †↔	Systèmes de microcathéters utilisés lors d'interventions vasculaires transluminales sur vaisseaux intracrâniens, 6 systèmes de microcathéters et plus	03.04.12 †↔	Abord de la charnière crânio-cervicale, par voie dorsale et dorsolatérale
00.4H.53 †↔	Systèmes de microcathéters utilisés lors d'interventions vasculaires transluminales sur vaisseaux extracrâniens de la tête et du cou, 3 systèmes de microcathéters	03.04.21 †↔	Abord de la colonne cervicale, par voie dorsale et dorsolatérale, 1 segment
00.4H.54 †↔	Systèmes de microcathéters utilisés lors d'interventions vasculaires transluminales sur vaisseaux extracrâniens de la tête et du cou, 4 systèmes de microcathéters	03.04.22 †↔	Abord de la colonne cervicale, par voie dorsale et dorsolatérale, 2 segments
00.4H.55 †↔	Systèmes de microcathéters utilisés lors d'interventions vasculaires transluminales sur vaisseaux extracrâniens de la tête et du cou, 5 systèmes de microcathéters	03.04.23 †↔	Abord de la colonne cervicale, par voie dorsale et dorsolatérale, 3 segments et plus
00.4H.56 †↔	Systèmes de microcathéters utilisés lors d'interventions vasculaires transluminales sur vaisseaux extracrâniens de la tête et du cou, 6 systèmes de microcathéters et plus	03.04.24 †↔	Abord de la colonne cervicale, par voie ventrale, 1 segment
00.94.31 †↔	Monitoring neurophysiologique peropératoire, de plus de 4 heures jusqu'à 8 heures	03.04.25 †↔	Abord de la colonne cervicale, par voie ventrale, 2 segments
00.94.32 †↔	Monitoring neurophysiologique peropératoire, de plus de 8 heures jusqu'à 12 heures	03.04.26 †↔	Abord de la colonne cervicale, par voie ventrale, 3 segments et plus
00.94.33 †↔	Monitoring neurophysiologique peropératoire, de plus de 12 heures	03.04.31 †↔	Abord de la colonne thoracique, par voie dorsale et dorsolatérale, 1 segment
00.99.30 †↔	Technique laser	03.04.32 †↔	Abord de la colonne thoracique, par voie dorsale et dorsolatérale, 2 segments
00.99.80 †↔	Traitement hybride	03.04.33 †↔	Abord de la colonne thoracique, par voie dorsale et dorsolatérale, 3 segments et plus
00.9A.2A †↔	Utilisation d'une matrice acellulaire animale ou humaine (réticulée ou non)	03.04.34 †↔	Abord de la colonne thoracique, par voie ventrale, 1 segment
00.9A.61 †↔	Utilisation d'implants, spécifiques au patient, fabriqués en préopératoire par imagerie tridimensionnelle	03.04.35 †↔	Abord de la colonne thoracique, par voie ventrale, 2 segments
00.9A.62 †↔	Utilisation d'implants, spécifiques au patient, adaptés en préopératoire par imagerie tridimensionnelle	03.04.36 †↔	Abord de la colonne thoracique, par voie ventrale, 3 segments et plus
00.9A.63 †↔	Utilisation peropératoire de guides de navigation (comprend: coupe, forage, le positionnement) de fabrication préopératoire, par imagerie tridimensionnelle, spécifiquement adaptés au patient	03.31 †↔	Ponction lombaire
00.9A.64 †↔	Utilisation d'implants spécifiques au patient, fabriqués en préopératoire par imagerie 3D ainsi que par imprimante 3D	03.91.21 †↔	Injection d'anesthésique dans le canal rachidien pour anesthésie lors d'examen et interventions
00.9C.11 †↔	Interventions multiples en un temps sur 2 rayons métacarpiens et des doigts	04.81.42 †↔	Injection d'anesthésique au contact de nerfs périphériques pour anesthésie lors d'examen et interventions
00.9C.12 †↔	Interventions multiples en un temps sur 3 rayons métacarpiens et des doigts	04.81.43 †↔	Injection d'anesthésique au contact de racines nerveuses et de nerfs proches du rachis pour anesthésie lors d'examen et interventions
00.9C.13 †↔	Interventions multiples en un temps sur 4 rayons métacarpiens et des doigts	04.81.44 †↔	Injection d'anesthésique au contact de nerfs cérébraux extracrâniens pour anesthésie lors d'examen et interventions
00.9C.14 †↔	Interventions multiples en un temps sur 5 rayons métacarpiens et des doigts et plus	06.32 †↔	Destruction de lésion ou de tissu de la glande thyroïde
00.9C.21 †↔	Interventions multiples en un temps sur 2 rayons métatarsiens et des orteils	08.09 †↔	Incision de paupière, autre
00.9C.22 †↔	Interventions multiples en un temps sur 3 rayons métatarsiens et des orteils	08.20.00 †↔	Excision de lésion de paupière, SAP
00.9C.23 †↔	Interventions multiples en un temps sur 4 rayons métatarsiens et des orteils	08.20.10 †↔	Curetage de paupière
00.9C.24 †↔	Interventions multiples en un temps sur 5 rayons métatarsiens et des orteils et plus	08.20.99 †↔	Excision de lésion de la paupière, autre
01.10 †↔	Monitoring de la pression intracrânienne	08.25 †↔	Destruction de lésion de la paupière
01.16.09 †↔	Monitoring de l'oxygénation intracrânienne [PtiO2], autre	23.02 †↔	Extraction dentaire avec un davier, 1 ou plusieurs dents d'un quadrant
01.16.11 †↔	Monitoring de l'oxygénation intracrânienne [PtiO2], invasif	23.04 †↔	Extraction dentaire avec un davier, 1 ou plusieurs dents de plusieurs quadrants
01.16.12 †↔	Monitoring de l'oxygénation intracrânienne [PtiO2], non invasif	23.10 †↔	Extraction chirurgicale de dents, SAP
01.17 †↔	Monitoring de la température cérébrale	23.12.11 †↔	Extraction chirurgicale de dents profondément détériorées, 1 ou plusieurs dents d'un quadrant
02.94 †↔	Mise en place ou remplacement de pince à traction de Crutchfield ou halo crânien	23.12.12 †↔	Extraction chirurgicale de dents profondément détériorées, 1 ou plusieurs dents de plusieurs quadrants
03.04.11 †↔	Abord de la charnière crânio-cervicale, par voie transorale	23.13.11 †↔	Extraction chirurgicale de dents incluses et déplacées, enclavées, 1 à 4 dents
		23.13.12 †↔	Extraction chirurgicale de dents incluses et déplacées, enclavées, 5 dents et plus
		23.19 †↔	Extraction chirurgicale de dents, autre
		23.70 †↔	Résection et restauration sur l'apex et le canal radiculaire, SAP
		23.73.11 †↔	Résection apicale, 1 à 3 racines
		23.73.12 †↔	Résection apicale, 4 racines et plus
		23.79 †↔	Résection et restauration sur l'apex et le canal radiculaire, autre
		23.80 †↔	Réimplantation et transplantation de dents, SAP
		23.81.11 †↔	Réimplantation de dents, 1 à 4 dents
		23.81.12 †↔	Réimplantation de dents, 5 dents et plus
		23.82.11 †↔	Transplantation de dents, 1 à 2 dents
		23.82.12 †↔	Transplantation de dents, 3 dents et plus

23.89 †↔	Réimplantation et transplantation de dents, autre	33.71.1B †↔	Insertion de valve(s) bronchique(s) par endoscopie, neuf valves
23.A0 †↔	Implantation et enlèvement d'implants dentaires, SAP	33.71.1C †↔	Insertion de valve(s) bronchique(s) par endoscopie, dix valves ou plus
23.A1.11 †↔	Implantation d'implants dentaires endo-osseux, 1 à 2 implants	33.71.21 †↔	Remplacement de valve(s) bronchique(s) par endoscopie, une valve
23.A1.12 †↔	Implantation d'implants dentaires endo-osseux, 3 à 4 implants	33.71.22 †↔	Remplacement de valve(s) bronchique(s) par endoscopie, deux valves
23.A1.13 †↔	Implantation d'implants dentaires endo-osseux, 5 implants et plus	33.71.23 †↔	Remplacement de valve(s) bronchique(s) par endoscopie, trois valves
24.99.00 †↔	Autres opérations sur les dents, SAP	33.71.24 †↔	Remplacement de valve(s) bronchique(s) par endoscopie, quatre valves
24.99.10 †↔	Libération d'implant endo-osseux avec pose d'une entretoise	33.71.26 †↔	Remplacement de valve(s) bronchique(s) par endoscopie, cinq valves
24.99.11 †↔	Stabilisation d'une dent	33.71.27 †↔	Remplacement de valve(s) bronchique(s) par endoscopie, six valves
24.99.20 †↔	Reconstruction de maxillaire par emploi d'un distracteur intraoral	33.71.28 †↔	Remplacement de valve(s) bronchique(s) par endoscopie, sept valves
24.99.99 †↔	Autres opérations sur les dents, autre	33.71.2A †↔	Remplacement de valve(s) bronchique(s) par endoscopie, huit valves
27.0 †↔	Drainage de la face et du plancher buccal	33.71.2B †↔	Remplacement de valve(s) bronchique(s) par endoscopie, neuf valves
31.1 †↔	Trachéostomie temporaire	33.71.2C †↔	Remplacement de valve(s) bronchique(s) par endoscopie, dix valves ou plus
31.21 †↔	Trachéostomie médiastinale	33.72.11 †↔	Insertion de coil(s) dans les bronches ou le poumon par endoscopie, de 1 à 2 coils
31.29 †↔	Trachéostomie permanente, autre	33.72.12 †↔	Insertion de coil(s) dans les bronches ou le poumon par endoscopie, de 3 à 4 coils
31.79.10 †↔	Plastie d'élargissement d'une trachéostomie	33.72.13 †↔	Insertion de coil(s) dans les bronches ou le poumon par endoscopie, de 5 à 6 coils
32.01.13 †↔	Excision ou destruction endoscopique de lésion ou de tissu de bronche, thermoplastie bronchique	33.72.14 †↔	Insertion de coil(s) dans les bronches ou le poumon par endoscopie, de 7 à 8 coils
33.22 †↔	Trachéo-bronchoscopie souple	33.72.15 †↔	Insertion de coil(s) dans les bronches ou le poumon par endoscopie, de 9 à 10 coils
33.23.11 †↔	Trachéo-bronchoscopie rigide	33.72.16 †↔	Insertion de coil(s) dans les bronches ou le poumon par endoscopie, de 11 à 12 coils
33.23.13 †↔	Trachéo-bronchoscopie en fluorescence	33.72.17 †↔	Insertion de coil(s) dans les bronches ou le poumon par endoscopie, de 13 à 14 coils
33.23.14 †↔	Trachéo-bronchoscopie avec cathéter à ballonnet pour mesure de la ventilation collatérale	33.72.18 †↔	Insertion de coil(s) dans les bronches ou le poumon par endoscopie, de 15 à 16 coils
33.23.99 †↔	Autre trachéo-bronchoscopie, autre	33.72.1A †↔	Insertion de coil(s) dans les bronches ou le poumon par endoscopie, 17 coils ou plus
33.24.00 †↔	Biopsie bronchique fermée [par voie endoscopique], SAP	33.79.00 †↔	Insertion endoscopique d'autre dispositif ou substance bronchique, SAP
33.24.10 †↔	Trachéo-bronchoscopie (flexible) (rigide) avec brossage pour prélèvement de sécrétions ou d'autres échantillons	33.79.09 †↔	Insertion endoscopique d'autre dispositif ou substance bronchique, autre
33.24.11 †↔	Trachéo-bronchoscopie (flexible) (rigide) avec lavage broncho-alvéolaire	33.79.10 †↔	Instillation endoscopique de substance pour réduction de volume pulmonaire, SAP
33.24.12 †↔	Trachéo-bronchoscopie (flexible) (rigide) avec brossage pour prélèvement cytologique	33.79.11 †↔	Instillation endoscopique de gel pour réduction biologique de volume pulmonaire
33.24.13 †↔	Trachéo-bronchoscopie (flexible) (rigide) avec biopsie (excisionnelle)	33.79.12 †↔	Instillation endoscopique de vapeur pour réduction biologique de volume pulmonaire
33.24.14 †↔	Trachéo-bronchoscopie (flexible) (rigide) avec aspiration transbronchique à l'aiguille	33.79.19 †↔	Instillation endoscopique de substance pour réduction de volume pulmonaire, autre
33.24.16 †↔	Trachéo-bronchoscopie avec cryobiopsie	33.91.20 †↔	Dilatation bronchique, endoscopique, avec insertion ou remplacement de stent / endoprothèse [stent graft], SAP
33.24.99 †↔	Biopsie bronchique fermée [par voie endoscopique], autre	33.91.21 †↔	Dilatation bronchique, endoscopique, avec insertion ou remplacement de stent / endoprothèse [stent graft] en plastique
33.26.00 †↔	Biopsie pulmonaire fermée [percutanée] [à l'aiguille], SAP	33.91.22 †↔	Dilatation bronchique, endoscopique, avec insertion ou remplacement de stent / endoprothèse [stent graft] métallique
33.26.11 †↔	Biopsie pulmonaire transthoracique [TTL], avec aspiration à l'aiguille fine	33.91.23 †↔	Dilatation bronchique, endoscopique, avec insertion ou remplacement de stent / endoprothèse [stent graft] hybride/dynamique
33.26.12 †↔	Biopsie pulmonaire transthoracique [TTL], biopsie au trocart, sans marquage du site par un clip	33.91.29 †↔	Dilatation bronchique, endoscopique, avec insertion ou remplacement de stent / endoprothèse [stent graft], autre
33.26.13 †↔	Biopsie pulmonaire transthoracique [TTL], biopsie au trocart, avec marquage du site par un clip	33.94.00 †↔	Implantation d'un marqueur ou d'un traceur dans les poumons ou les bronches, SAP
33.26.99 †↔	Biopsie pulmonaire fermée [percutanée] [à l'aiguille], autre		
33.71.11 †↔	Insertion de valve(s) bronchique(s) par endoscopie, une valve		
33.71.12 †↔	Insertion de valve(s) bronchique(s) par endoscopie, deux valves		
33.71.13 †↔	Insertion de valve(s) bronchique(s) par endoscopie, trois valves		
33.71.14 †↔	Insertion de valve(s) bronchique(s) par endoscopie, quatre valves		
33.71.16 †↔	Insertion de valve(s) bronchique(s) par endoscopie, cinq valves		
33.71.17 †↔	Insertion de valve(s) bronchique(s) par endoscopie, six valves		
33.71.18 †↔	Insertion de valve(s) bronchique(s) par endoscopie, sept valves		
33.71.1A †↔	Insertion de valve(s) bronchique(s) par endoscopie, huit valves		

33.94.09 †↔	Implantation d'un marqueur ou d'un traceur dans les poumons ou les bronches, autre	37.69.22 †↔	Durée de traitement avec un système d'assistance cardio-vasculaire, avec pompe, sans fonction d'échange gazeux, intravasculaire (y compris intracardiaque), de plus de 96 heures jusqu'à 120 heures
33.94.11 †↔	Implantation d'un marqueur ou d'un traceur pour localisation ou guidage de l'intervention thérapeutique dans les poumons ou les bronches, par voie percutanée	37.69.24 †↔	Durée de traitement avec un système d'assistance cardio-vasculaire, avec pompe, sans fonction d'échange gazeux, intravasculaire (y compris intracardiaque), de plus de 120 heures jusqu'à 144 heures
33.94.12 †↔	Implantation d'un marqueur ou d'un traceur pour localisation ou guidage de l'intervention thérapeutique dans les poumons ou les bronches, sous bronchoscopie	37.69.25 †↔	Durée de traitement avec un système d'assistance cardio-vasculaire, avec pompe, sans fonction d'échange gazeux, intravasculaire (y compris intracardiaque), de plus de 144 heures jusqu'à 168 heures
34.04 †↔	Drainage pleural (par insertion de cathéter intercostal)	37.69.26 †↔	Durée de traitement avec un système d'assistance cardio-vasculaire, avec pompe, sans fonction d'échange gazeux, intravasculaire (y compris intracardiaque), de plus de 168 heures jusqu'à 192 heures
34.05 †↔	Création d'un shunt pleuropéritonéal	37.69.27 †↔	Durée de traitement avec un système d'assistance cardio-vasculaire, avec pompe, sans fonction d'échange gazeux, intravasculaire (y compris intracardiaque), de plus de 192 heures jusqu'à 216 heures
34.09.10 †↔	Autre incision de la plèvre, lyse d'adhérences du poumon et de la paroi thoracique	37.69.28 †↔	Durée de traitement avec un système d'assistance cardio-vasculaire, avec pompe, sans fonction d'échange gazeux, intravasculaire (y compris intracardiaque), de plus de 216 heures jusqu'à 240 heures
36.99.10 †↔	Traitement par injection intracoronaire de cellules souches, SAP	37.69.2A †↔	Durée de traitement avec un système d'assistance cardio-vasculaire, avec pompe, sans fonction d'échange gazeux, intravasculaire (y compris intracardiaque), de plus de 240 heures jusqu'à 288 heures
36.99.11 †↔	Traitement par injection intracoronaire de cellules souches, sans enrichissement de fractions ni culture	37.69.2B †↔	Durée de traitement avec un système d'assistance cardio-vasculaire, avec pompe, sans fonction d'échange gazeux, intravasculaire (y compris intracardiaque), de plus de 288 heures jusqu'à 336 heures
36.99.12 †↔	Traitement par injection intracoronaire de cellules souches obtenues par enrichissement de fractions ou multipliées en culture	37.69.2C †↔	Durée de traitement avec un système d'assistance cardio-vasculaire, avec pompe, sans fonction d'échange gazeux, intravasculaire (y compris intracardiaque), de plus de 336 heures jusqu'à 384 heures
36.99.19 †↔	Traitement par injection intracoronaire de cellules souches, autre	37.69.2D †↔	Durée de traitement avec un système d'assistance cardio-vasculaire, avec pompe, sans fonction d'échange gazeux, intravasculaire (y compris intracardiaque), de plus de 384 heures jusqu'à 432 heures
37.21 †↔	Cathétérisme cardiaque droit	37.69.2E †↔	Durée de traitement avec un système d'assistance cardio-vasculaire, avec pompe, sans fonction d'échange gazeux, intravasculaire (y compris intracardiaque), de plus de 432 heures jusqu'à 480 heures
37.22 †↔	Cathétérisme cardiaque gauche	37.69.2F †↔	Durée de traitement avec un système d'assistance cardio-vasculaire, avec pompe, sans fonction d'échange gazeux, intravasculaire (y compris intracardiaque), de plus de 480 heures jusqu'à 528 heures
37.23 †↔	Cathétérisme cardiaque combiné, droit et gauche	37.69.2G †↔	Durée de traitement avec un système d'assistance cardio-vasculaire, avec pompe, sans fonction d'échange gazeux, intravasculaire (y compris intracardiaque), de plus de 528 heures jusqu'à 600 heures
37.24.10 †↔	Biopsie fermée [percutanée] [à l'aiguille] du péricarde	37.69.2H †↔	Durée de traitement avec un système d'assistance cardio-vasculaire, avec pompe, sans fonction d'échange gazeux, intravasculaire (y compris intracardiaque), de plus de 600 heures jusqu'à 672 heures
37.25.10 †↔	Biopsie fermée [percutanée] [à l'aiguille] du myocarde		
37.26 †↔	Test électrophysiologique invasif par cathéter		
37.27.00 †↔	Cardiac mapping, SAP		
37.27.09 †↔	Cardiac mapping, autre		
37.27.11 †↔	Cardiac mapping à l'aide d'un cathéter de mapping multiélectrodes avec saisie automatique des signaux		
37.28 †↔	Échocardiographie intracardiaque [EIC]		
37.2A.10 †↔	Imagerie intravasculaire de vaisseaux coronaires, SAP		
37.2A.11 †↔	Imagerie intravasculaire de vaisseaux coronaires par ultrasons		
37.2A.12 †↔	Imagerie intravasculaire de vaisseaux coronaires par tomographie par cohérence optique		
37.2A.19 †↔	Imagerie intravasculaire de vaisseaux coronaires, autre		
37.2A.20 †↔	Diagnostic coronarien intravasculaire invasif par cathéter, SAP		
37.2A.21 †↔	Diagnostic coronarien intravasculaire invasif par cathéter, mesure de pression		
37.2A.29 †↔	Diagnostic coronarien intravasculaire invasif par cathéter, autre		
37.2A.99 †↔	Diagnostic coronarien intravasculaire, autre		
37.34.00 †↔	Excision ou destruction d'autre lésion ou tissu du cœur, autre voie d'abord, SAP		
37.34.09 †↔	Excision ou destruction d'autre lésion ou tissu du cœur, par autre voie d'abord, autre		
37.34.24 †↔	Sites de traitement de tachyarythmies par des techniques d'ablation, oreillette gauche		
37.34.25 †↔	Sites de traitement de tachyarythmies par des techniques d'ablation, ventricule gauche		
37.69.20 †↔	Durée de traitement avec un système d'assistance cardio-vasculaire, avec pompe, sans fonction d'échange gazeux, intravasculaire (y compris intracardiaque), jusqu'à 48 heures		
37.69.21 †↔	Durée de traitement avec un système d'assistance cardio-vasculaire, avec pompe, sans fonction d'échange gazeux, intravasculaire (y compris intracardiaque), de plus de 48 heures jusqu'à 96 heures		

- 37.69.BA †↔ Durée de traitement avec un système d'assistance cardio-vasculaire et pulmonaire, sans pompe, avec élimination de CO2, de plus de 192 heures jusqu'à 216 heures
- 37.69.BB †↔ Durée de traitement avec un système d'assistance cardio-vasculaire et pulmonaire, sans pompe, avec élimination de CO2, de plus de 216 heures jusqu'à 240 heures
- 37.69.BC †↔ Durée de traitement avec un système d'assistance cardio-vasculaire et pulmonaire, sans pompe, avec élimination de CO2, de plus de 240 heures jusqu'à 264 heures
- 37.69.BD †↔ Durée de traitement avec un système d'assistance cardio-vasculaire et pulmonaire, sans pompe, avec élimination de CO2, de plus de 264 heures jusqu'à 288 heures
- 37.69.BE †↔ Durée de traitement avec un système d'assistance cardio-vasculaire et pulmonaire, sans pompe, avec élimination de CO2, de plus de 288 heures jusqu'à 336 heures
- 37.69.BF †↔ Durée de traitement avec un système d'assistance cardio-vasculaire et pulmonaire, sans pompe, avec élimination de CO2, de plus de 336 heures jusqu'à 384 heures
- 37.69.BG †↔ Durée de traitement avec un système d'assistance cardio-vasculaire et pulmonaire, sans pompe, avec élimination de CO2, de plus de 384 heures jusqu'à 432 heures
- 37.69.BH †↔ Durée de traitement avec un système d'assistance cardio-vasculaire et pulmonaire, sans pompe, avec élimination de CO2, de plus de 432 heures jusqu'à 480 heures
- 37.69.BI †↔ Durée de traitement avec un système d'assistance cardio-vasculaire et pulmonaire, sans pompe, avec élimination de CO2, de plus de 480 heures jusqu'à 528 heures
- 37.69.BJ †↔ Durée de traitement avec un système d'assistance cardio-vasculaire et pulmonaire, sans pompe, avec élimination de CO2, de plus de 528 heures jusqu'à 600 heures
- 37.69.BL †↔ Durée de traitement avec un système d'assistance cardio-vasculaire et pulmonaire, sans pompe, avec élimination de CO2, de plus de 600 heures jusqu'à 672 heures
- 37.69.BM †↔ Durée de traitement avec un système d'assistance cardio-vasculaire et pulmonaire, sans pompe, avec élimination de CO2, de plus de 672 heures jusqu'à 744 heures
- 37.69.BN †↔ Durée de traitement avec un système d'assistance cardio-vasculaire et pulmonaire, sans pompe, avec élimination de CO2, de plus de 744 heures jusqu'à 816 heures
- 37.69.BO †↔ Durée de traitement avec un système d'assistance cardio-vasculaire et pulmonaire, sans pompe, avec élimination de CO2, de plus de 816 heures jusqu'à 888 heures
- 37.69.BP †↔ Durée de traitement avec un système d'assistance cardio-vasculaire et pulmonaire, sans pompe, avec élimination de CO2, de plus de 888 heures jusqu'à 960 heures
- 37.69.BQ †↔ Durée de traitement avec un système d'assistance cardio-vasculaire et pulmonaire, sans pompe, avec élimination de CO2, de plus de 960 heures jusqu'à 1032 heures
- 37.69.BR †↔ Durée de traitement avec un système d'assistance cardio-vasculaire et pulmonaire, sans pompe, avec élimination de CO2, de plus de 1032 heures
- 37.6A.A1 †↔ Implantation d'un système d'assistance cardio-vasculaire et pulmonaire, sans pompe, avec élimination de CO2, extracorporel, artério-veineux, par chirurgie extra-thoracique ouverte (p.ex. exposition de vaisseau sanguin)
- 37.6A.A2 †↔ Implantation d'un système d'assistance cardio-vasculaire et pulmonaire, sans pompe, avec élimination de CO2, extracorporel, artério-veineux, par voie percutanée
- 37.7B.11 †↔ Enlèvement d'électrode transveineuse ventriculaire
- 37.7B.12 †↔ Enlèvement d'électrode transveineuse ventriculaire avec capteur auriculaire
- 37.7B.13 †↔ Enlèvement d'électrode transveineuse auriculaire
- 37.7B.14 †↔ Enlèvement d'électrode transveineuse dans le ventricule gauche par le sinus coronaire
- 37.9C.11 †↔ Examen par cathétérisme transseptal du cœur gauche
- 37.9C.19 †↔ Examen par cathétérisme transseptal du cœur, autre
- 37.9C.21 †↔ Ponction transseptale par cathéter dans le cœur
- 37.9C.29 †↔ Intervention transseptale par cathéter dans le cœur, autre
- 38.03.00 †↔ Incision de vaisseaux de membre supérieur, SAP
- 38.03.10 †↔ Incision d'artères de membre supérieur, SAP
- 38.03.11 †↔ Incision de l'artère axillaire
- 38.03.19 †↔ Incision d'autres artères du bras
- 38.03.20 †↔ Incision d'artères de l'avant-bras
- 38.03.21 †↔ Incision d'artères de la main
- 38.03.30 †↔ Incision de veines de membre supérieur, SAP
- 38.03.31 †↔ Incision de la veine axillaire
- 38.03.38 †↔ Incision d'autres veines profondes de membre supérieur
- 38.03.39 †↔ Incision de veines de membre supérieur, autre
- 38.03.99 †↔ Incision de vaisseaux de membre supérieur, autre
- 38.08.00 †↔ Incision d'artères de membre inférieur, SAP
- 38.08.10 †↔ Incision de l'artère fémorale (commune) (superficielle)
- 38.08.11 †↔ Incision de l'artère fémorale profonde
- 38.08.12 †↔ Incision de l'artère poplitée
- 38.08.99 †↔ Incision d'artères de membre inférieur, autre
- 38.09.00 †↔ Incision de veines de membre inférieur, SAP
- 38.09.10 †↔ Incision de veines profondes de membre inférieur
- 38.09.99 †↔ Incision de veines de membre inférieur, autre
- 38.6A †↔ Excision endoscopique d'un vaisseau sanguin pour transplantation
- 38.7X.00 †↔ Interruption de la veine cave, SAP
- 38.7X.20 †↔ Section chirurgicale de la veine cave, par voie transluminale percutanée, SAP
- 38.7X.23 †↔ Ligature ou plicature de la veine cave, par voie transluminale percutanée
- 38.7X.29 †↔ Section chirurgicale de la veine cave, par voie transluminale percutanée, autre
- 38.7X.99 †↔ Interruption de la veine cave, autre
- 38.93.11 †↔ Insertion et remplacement d'un système de cathéter veineux à demeure pour utilisation prolongée
- 39.49.21 †↔ Remplacement d'implant vasculaire
- 39.49.22 †↔ Ablation d'implant vasculaire
- 39.49.23 †↔ Révision sans remplacement d'un implant vasculaire, par chirurgie ouverte
- 39.49.24 †↔ Révision sans remplacement d'un implant vasculaire, par voie transluminale percutanée
- 39.49.99 †↔ Autre révision après intervention vasculaire, autre
- 39.75.20 †↔ Intervention vasculaire transluminale percutanée, autres vaisseaux, ablation par radiofréquence délivrée par cathéter dans l'artère rénale
- 39.75.21 †↔ Intervention vasculaire transluminale percutanée, autres vaisseaux, ablation circonférentielle par ultrasons par cathéter par l'artère rénale
- 39.95.10 †↔ Hémodialyse, SAP
- 39.95.19 †↔ Hémodialyse, autre
- 39.95.20 †↔ Hémodialyse intermittente, SAP

39.95.21 †↔	Hémodialyse intermittente, avec anticoagulation par héparine ou sans anticoagulation	39.95.70 †↔	Hémofiltration continue, veino-veineuse à l'aide d'une pompe à sang [CVVH], avec anticoagulation par héparine ou sans anticoagulation, durée non précisée
39.95.22 †↔	Hémodialyse intermittente, avec anticoagulation par d'autres substances	39.95.71 †↔	Hémofiltration continue, veino-veineuse à l'aide d'une pompe à sang [CVVH], avec anticoagulation par héparine ou sans anticoagulation, jusqu'à 24 heures
39.95.23 †↔	Hémodialyse intermittente prolongée, avec anticoagulation par héparine ou sans anticoagulation	39.95.72 †↔	Hémofiltration continue, veino-veineuse à l'aide d'une pompe à sang [CVVH], avec anticoagulation par héparine ou sans anticoagulation, de plus de 24 heures jusqu'à 72 heures
39.95.24 †↔	Hémodialyse intermittente prolongée, avec anticoagulation par d'autres substances	39.95.73 †↔	Hémofiltration continue, veino-veineuse à l'aide d'une pompe à sang [CVVH], avec anticoagulation par héparine ou sans anticoagulation, de plus de 72 heures jusqu'à 144 heures
39.95.30 †↔	Hémodialyse continue, veino-veineuse à l'aide d'une pompe à sang [CVVHD], avec anticoagulation par héparine ou sans anticoagulation, durée non précisée	39.95.74 †↔	Hémofiltration continue, veino-veineuse à l'aide d'une pompe à sang [CVVH], avec anticoagulation par héparine ou sans anticoagulation, de plus de 144 heures jusqu'à 264 heures
39.95.31 †↔	Hémodialyse continue, veino-veineuse à l'aide d'une pompe à sang [CVVHD], avec anticoagulation par héparine ou sans anticoagulation, jusqu'à 24 heures	39.95.75 †↔	Hémofiltration continue, veino-veineuse à l'aide d'une pompe à sang [CVVH], avec anticoagulation par héparine ou sans anticoagulation, de plus de 264 heures jusqu'à 432 heures
39.95.32 †↔	Hémodialyse continue, veino-veineuse à l'aide d'une pompe à sang [CVVHD], avec anticoagulation par héparine ou sans anticoagulation, de plus de 24 heures jusqu'à 72 heures	39.95.76 †↔	Hémofiltration continue, veino-veineuse à l'aide d'une pompe à sang [CVVH], avec anticoagulation par héparine ou sans anticoagulation, de plus de 432 heures
39.95.33 †↔	Hémodialyse continue, veino-veineuse à l'aide d'une pompe à sang [CVVHD], avec anticoagulation par héparine ou sans anticoagulation, de plus de 72 heures jusqu'à 144 heures	39.95.80 †↔	Hémofiltration continue, veino-veineuse à l'aide d'une pompe à sang [CVVH], avec anticoagulation par d'autres substances, durée non précisée
39.95.34 †↔	Hémodialyse continue, veino-veineuse à l'aide d'une pompe à sang [CVVHD], avec anticoagulation par héparine ou sans anticoagulation, de plus de 144 heures jusqu'à 264 heures	39.95.81 †↔	Hémofiltration continue, veino-veineuse à l'aide d'une pompe à sang [CVVH], avec anticoagulation par d'autres substances, jusqu'à 24 heures
39.95.35 †↔	Hémodialyse continue, veino-veineuse à l'aide d'une pompe à sang [CVVHD], avec anticoagulation par héparine ou sans anticoagulation, de plus de 264 heures jusqu'à 432 heures	39.95.82 †↔	Hémofiltration continue, veino-veineuse à l'aide d'une pompe à sang [CVVH], avec anticoagulation par d'autres substances, de plus de 24 heures jusqu'à 72 heures
39.95.36 †↔	Hémodialyse continue, veino-veineuse à l'aide d'une pompe à sang [CVVHD], avec anticoagulation par héparine ou sans anticoagulation, de plus de 432 heures	39.95.83 †↔	Hémofiltration continue, veino-veineuse à l'aide d'une pompe à sang [CVVH], avec anticoagulation par d'autres substances, de plus de 72 heures jusqu'à 144 heures
39.95.40 †↔	Hémodialyse continue, veino-veineuse à l'aide d'une pompe à sang [CVVHD], avec anticoagulation par d'autres substances, durée non précisée	39.95.84 †↔	Hémofiltration continue, veino-veineuse à l'aide d'une pompe à sang [CVVH], avec anticoagulation par d'autres substances, de plus de 144 heures jusqu'à 264 heures
39.95.41 †↔	Hémodialyse continue, veino-veineuse à l'aide d'une pompe à sang [CVVHD], avec anticoagulation par d'autres substances, jusqu'à 24 heures	39.95.85 †↔	Hémofiltration continue, veino-veineuse à l'aide d'une pompe à sang [CVVH], avec anticoagulation par d'autres substances, de plus de 264 heures jusqu'à 432 heures
39.95.42 †↔	Hémodialyse continue, veino-veineuse à l'aide d'une pompe à sang [CVVHD], avec anticoagulation par d'autres substances, de plus de 24 heures jusqu'à 72 heures	39.95.86 †↔	Hémofiltration continue, veino-veineuse à l'aide d'une pompe à sang [CVVH], avec anticoagulation par d'autres substances, de plus de 432 heures
39.95.43 †↔	Hémodialyse continue, veino-veineuse à l'aide d'une pompe à sang [CVVHD], avec anticoagulation par d'autres substances, de plus de 72 heures jusqu'à 144 heures	39.95.A0 †↔	Hémofiltration continue, artério-veineuse [CAVH], durée non précisée
39.95.44 †↔	Hémodialyse continue, veino-veineuse à l'aide d'une pompe à sang [CVVHD], avec anticoagulation par d'autres substances, de plus de 144 heures jusqu'à 264 heures	39.95.A1 †↔	Hémofiltration continue, artério-veineuse [CAVH], jusqu'à 24 heures
39.95.45 †↔	Hémodialyse continue, veino-veineuse à l'aide d'une pompe à sang [CVVHD], avec anticoagulation par d'autres substances, de plus de 264 heures jusqu'à 432 heures	39.95.A2 †↔	Hémofiltration continue, artério-veineuse [CAVH], de plus de 24 heures jusqu'à 72 heures
39.95.46 †↔	Hémodialyse continue, veino-veineuse à l'aide d'une pompe à sang [CVVHD], avec anticoagulation par d'autres substances, de plus de 432 heures	39.95.A3 †↔	Hémofiltration continue, artério-veineuse [CAVH], de plus de 72 heures jusqu'à 144 heures
39.95.50 †↔	Hémofiltration, SAP	39.95.A4 †↔	Hémofiltration continue, artério-veineuse [CAVH], de plus de 144 heures jusqu'à 264 heures
39.95.59 †↔	Hémofiltration, autre	39.95.A5 †↔	Hémofiltration continue, artério-veineuse [CAVH], de plus de 264 heures jusqu'à 432 heures
39.95.60 †↔	Hémofiltration intermittente, SAP	39.95.A6 †↔	Hémofiltration continue, artério-veineuse [CAVH], de plus de 432 heures
39.95.61 †↔	Hémofiltration intermittente, avec anticoagulation par héparine ou sans anticoagulation	39.95.B0 †↔	Hémodiafiltration intermittente, SAP
39.95.62 †↔	Hémofiltration intermittente, avec anticoagulation par d'autres substances	39.95.B1 †↔	Hémodiafiltration intermittente, avec anticoagulation par héparine ou sans anticoagulation
39.95.63 †↔	Hémofiltration intermittente prolongée, avec anticoagulation par héparine ou sans anticoagulation		
39.95.64 †↔	Hémofiltration intermittente prolongée, avec anticoagulation par d'autres substances		

39.95.B2 †↔	Hémodiafiltration intermittente, avec anticoagulation par d'autres substances	39.95.E5 †↔	Hémodiafiltration continue, artério-veineuse [CAVHDF], de plus de 264 heures jusqu'à 432 heures
39.95.B3 †↔	Hémodiafiltration intermittente prolongée, avec anticoagulation par héparine ou sans anticoagulation	39.95.E6 †↔	Hémodiafiltration continue, artério-veineuse [CAVHDF], de plus de 432 heures
39.95.B9 †↔	Hémodiafiltration intermittente prolongée, avec anticoagulation par d'autres substances	39.95.I2 †↔	Thérapie de substitution rénale après échec de transplantation de rein, continue
39.95.C0 †↔	Hémodiafiltration continue, veino-veineuse à l'aide d'une pompe à sang [CVVHDF], avec anticoagulation par héparine ou sans anticoagulation, durée non précisée	39.97.11 †↔	Perfusion de membre, isolée, avec cytotatique
39.95.C1 †↔	Hémodiafiltration continue, veino-veineuse à l'aide d'une pompe à sang [CVVHDF], avec anticoagulation par héparine ou sans anticoagulation, jusqu'à 24 heures	39.97.12 †↔	Perfusion de membre, isolée, avec facteur de nécrose tumorale
39.95.C2 †↔	Hémodiafiltration continue, veino-veineuse à l'aide d'une pompe à sang [CVVHDF], avec anticoagulation par héparine ou sans anticoagulation, de plus de 24 heures jusqu'à 72 heures	39.97.13 †↔	Perfusion de membre, isolée, avec cytotatique ainsi que facteur de nécrose tumorale
39.95.C3 †↔	Hémodiafiltration continue, veino-veineuse à l'aide d'une pompe à sang [CVVHDF], avec anticoagulation par héparine ou sans anticoagulation, de plus de 72 heures jusqu'à 144 heures	39.97.19 †↔	Perfusion de membre, isolée, autres substances
39.95.C4 †↔	Hémodiafiltration continue, veino-veineuse à l'aide d'une pompe à sang [CVVHDF], avec anticoagulation par héparine ou sans anticoagulation, de plus de 144 heures jusqu'à 264 heures	39.9A.11 †↔	Implantation ou remplacement d'un système de cathéter à demeure totalement implantable
39.95.C5 †↔	Hémodiafiltration continue, veino-veineuse à l'aide d'une pompe à sang [CVVHDF], avec anticoagulation par héparine ou sans anticoagulation, de plus de 264 heures jusqu'à 432 heures	39.A1.11 †↔	Recours au laser excimère
39.95.C6 †↔	Hémodiafiltration continue, veino-veineuse à l'aide d'une pompe à sang [CVVHDF], avec anticoagulation par héparine ou sans anticoagulation, de plus de 432 heures	39.A1.12 †↔	Recours à un Cutting Sheath
39.95.D0 †↔	Hémodiafiltration continue, veino-veineuse à l'aide d'une pompe à sang [CVVHDF], avec anticoagulation par d'autres substances, SAP	39.C1.12 †↔	2 stents implantés
39.95.D1 †↔	Hémodiafiltration continue, veino-veineuse à l'aide d'une pompe à sang [CVVHDF], avec anticoagulation par d'autres substances, jusqu'à 24 heures	39.C1.13 †↔	3 stents implantés
39.95.D2 †↔	Hémodiafiltration continue, veino-veineuse à l'aide d'une pompe à sang [CVVHDF], avec anticoagulation par d'autres substances, de plus de 24 heures jusqu'à 72 heures	39.C1.14 †↔	4 stents implantés
39.95.D3 †↔	Hémodiafiltration continue, veino-veineuse à l'aide d'une pompe à sang [CVVHDF], avec anticoagulation par d'autres substances, de plus de 72 heures jusqu'à 144 heures	39.C1.15 †↔	5 stents implantés
39.95.D4 †↔	Hémodiafiltration continue, veino-veineuse à l'aide d'une pompe à sang [CVVHDF], avec anticoagulation par d'autres substances, de plus de 144 heures jusqu'à 264 heures	39.C1.17 †↔	6 stents implantés
39.95.D5 †↔	Hémodiafiltration continue, veino-veineuse à l'aide d'une pompe à sang [CVVHDF], avec anticoagulation par d'autres substances, de plus de 264 heures jusqu'à 432 heures	39.C1.18 †↔	7 stents implantés
39.95.D9 †↔	Hémodiafiltration continue, veino-veineuse à l'aide d'une pompe à sang [CVVHDF], avec anticoagulation par d'autres substances, de plus de 432 heures	39.C1.1A †↔	8 stents implantés
39.95.E0 †↔	Hémodiafiltration continue, artério-veineuse [CAVHDF], durée non précisée	39.C1.1B †↔	9 stents implantés
39.95.E1 †↔	Hémodiafiltration continue, artério-veineuse [CAVHDF], jusqu'à 24 heures	39.C1.1C †↔	10 stents implantés
39.95.E2 †↔	Hémodiafiltration continue, artério-veineuse [CAVHDF], de plus de 24 heures jusqu'à 72 heures	39.C1.1D †↔	11 stents implantés
39.95.E3 †↔	Hémodiafiltration continue, artério-veineuse [CAVHDF], de plus de 72 heures jusqu'à 144 heures	39.C1.1E †↔	12 stents implantés
39.95.E4 †↔	Hémodiafiltration continue, artério-veineuse [CAVHDF], de plus de 144 heures jusqu'à 264 heures	39.C1.1F †↔	13 stents implantés
		39.C1.1G †↔	14 stents implantés
		39.C1.1H †↔	15 stents implantés
		39.C1.1I †↔	16 stents implantés
		39.C1.1J †↔	17 stents implantés
		39.C1.1K †↔	18 stents implantés
		39.C1.1L †↔	19 stents implantés
		39.C1.1M †↔	20 stents et plus implantés
		39.C4.12 †↔	Stent d'une longueur de 150 mm à moins de 200 mm
		39.C4.13 †↔	Stent d'une longueur de 200 mm à moins de 250 mm
		39.C4.14 †↔	Stents d'une longueur de 250 mm et plus
		41.OA.09 †↔	Prélèvement de cellules souches hématopoïétiques, autre
		41.OA.11 †↔	Prélèvement de cellules souches hématopoïétiques dans la moelle osseuse, autologue
		41.OA.12 †↔	Prélèvement de cellules souches hématopoïétiques dans la moelle osseuse, allogène, donneur apparenté, HLA identique
		41.OA.13 †↔	Prélèvement de cellules souches hématopoïétiques dans la moelle osseuse, allogène, donneur apparenté, non HLA identique
		41.OA.14 †↔	Prélèvement de cellules souches hématopoïétiques dans la moelle osseuse, allogène, donneur non apparenté, HLA identique
		41.OA.15 †↔	Prélèvement de cellules souches hématopoïétiques dans la moelle osseuse, allogène, donneur non apparenté, non HLA identique
		41.OA.21 †↔	Prélèvement de cellules souches hématopoïétiques dans le sang périphérique, autologue
		41.OA.22 †↔	Prélèvement de cellules souches hématopoïétiques dans le sang périphérique, allogène, donneur apparenté, HLA identique
		41.OA.23 †↔	Prélèvement de cellules souches hématopoïétiques dans le sang périphérique, allogène, donneur apparenté, non HLA identique
		41.OA.24 †↔	Prélèvement de cellules souches hématopoïétiques dans le sang périphérique, allogène, donneur non apparenté, HLA identique
		41.OA.25 †↔	Prélèvement de cellules souches hématopoïétiques dans le sang périphérique, allogène, donneur non apparenté, non HLA identique

41.0C.32 †↔	Sélection et déplétion de cellules souches hématopoïétiques à l'aide d'anticorps, utilisation de 2 sets ou plus	44.33 †↔	Gastro-entérostomie sans gastrectomie, par endoscopie
41.0E.12 †↔	Prélèvement de cellules T, autologue, pour culture in vitro et préparation in vitro spécifique à la tumeur de cellules CAR-T	44.43.00 †↔	Contrôle endoscopique d'hémorragie gastrique ou duodénale, SAP
42.22 †↔	Œsophagoscopie par orifice artificiel [stomie]	44.43.10 †↔	Sclérose endoscopique de varices gastriques
42.23 †↔	Autre œsophagoscopie	44.43.20 †↔	Ligature endoscopique de varices gastriques
42.24 †↔	Biopsie fermée de l'œsophage [par voie endoscopique]	44.43.99 †↔	Contrôle endoscopique d'hémorragie gastrique ou duodénale, autre
42.33.10 †↔	Réséction muqueuse de l'œsophage par endoscopie	44.63.10 †↔	Fermeture endoscopique d'autre fistule gastrique
42.33.11 †↔	Dissection sous-muqueuse de l'œsophage par endoscopie	44.95.31 †↔	Gastroplastie longitudinale, endoscopique
42.33.20 †↔	Excision ou destruction endoscopique de lésion ou de tissu de l'œsophage, par électroablation, thermoablation ou cryoablation	44.96.15 †↔	Réparation du cathéter après Gastric Banding, sans intervention intra-abdominale
42.33.21 †↔	Excision ou destruction endoscopique de lésion ou de tissu de l'œsophage, thérapie photodynamique	44.99.00 †↔	Autres opérations de l'estomac, SAP
42.33.22 †↔	Excision ou destruction endoscopique de lésion ou de tissu de l'œsophage, au laser	44.99.10 †↔	Dilatation endoscopique de l'estomac
42.33.23 †↔	Excision ou destruction endoscopique de lésion ou de tissu de l'œsophage, par radiofréquence	44.99.20 †↔	Ligature par anse largable et clipping gastrique, par endoscopie
42.33.29 †↔	Excision ou destruction endoscopique de lésion ou de tissu de l'œsophage, autre technique	44.99.30 †↔	Injection endoscopique dans l'estomac
42.33.30 †↔	Insertion d'applicateur radioactif dans l'œsophage, par endoscopie	44.99.50 †↔	Insertion ou remplacement de prothèse non auto-expansible dans l'estomac, par endoscopie
42.7X.10 †↔	Œsophagomyotomie, par endoscopie	44.99.60 †↔	Insertion ou remplacement de prothèse auto-expansible dans l'estomac, par endoscopie
42.7X.20 †↔	Œsophagomyotomie pharyngo-cervicale, par endoscopie	44.99.70 †↔	Enlèvement endoscopique de prothèse de l'estomac
42.7X.30 †↔	Œsophago-gastromyotomie endoscopique	44.99.90 †↔	Autres opérations endoscopique de l'estomac
42.81.00 †↔	Insertion d'un tube permanent dans l'œsophage, SAP	45.00 †↔	Incision de l'intestin, SAP
42.81.10 †↔	Insertion et remplacement de prothèse non auto-expansible (tube permanent) dans l'œsophage, par endoscopie	45.04 †↔	Jéjunostomie percutanée [endoscopique] [PEJ]
42.81.11 †↔	Insertion et remplacement de deux prothèses non auto-expansibles (tubes permanents) dans l'œsophage, par endoscopie	45.05 †↔	Conversion d'une gastrostomie percutanée [endoscopique] [PEG] en une jéjunostomie percutanée [endoscopique] [PEJ]
42.81.12 †↔	Insertion et remplacement de plus de deux prothèses non auto-expansibles (tubes permanents) dans l'œsophage, par endoscopie	45.11 †↔	Endoscopie de l'intestin grêle transabdominale
42.81.40 †↔	Insertion et remplacement de prothèse auto-expansible (tube permanent) dans l'œsophage, par endoscopie	45.12 †↔	Endoscopie de l'intestin grêle par orifice artificiel
42.81.41 †↔	Insertion et remplacement de deux prothèses auto-expansibles (tubes permanents) dans l'œsophage, par endoscopie	45.13.10 †↔	Œsophago-gastroduodénoscopie
42.81.42 †↔	Insertion et remplacement de plus de deux prothèses auto-expansibles (tubes permanents) dans l'œsophage, par endoscopie	45.13.20 †↔	Endoscopie de l'intestin grêle par capsule téléométrique
42.81.99 †↔	Insertion d'un tube permanent dans l'œsophage, autre	45.13.30 †↔	Entéroscopie simple
42.88.10 †↔	Enlèvement de prothèse de l'œsophage, par endoscopie	45.13.31 †↔	Entéroscopie à ballonnet
42.92 †↔	Dilatation de l'œsophage	45.14 †↔	Biopsie fermée [endoscopique] de l'intestin grêle
42.99.20 †↔	Autre opération de l'œsophage, procédure anti-reflux sur l'œsophage, par endoscopie	45.16 †↔	Œsophago-gastroduodénoscopie avec biopsie fermée
42.99.41 †↔	Ligature par anse largable et clipping œsophagien, par endoscopie	45.17 †↔	Entéroscopie diagnostique (endoscopie du jéjunum distal et de l'iléon)
43.11 †↔	Gastrostomie percutanée [endoscopique] [PEG]	45.21 †↔	Endoscopie transabdominale du gros intestin
43.41.10 †↔	Réséction muqueuse de l'estomac par endoscopie	45.22 †↔	Endoscopie du gros intestin par orifice artificiel
43.41.11 †↔	Dissection sous-muqueuse de l'estomac par endoscopie	45.23 †↔	Colonoscopie
43.41.20 †↔	Destruction endoscopique de lésion ou de tissu gastrique par électrocoagulation, thermocoagulation, cryocoagulation ou par radiofréquence	45.24 †↔	Sigmoïdoscopie flexible
43.41.29 †↔	Excision ou destruction endoscopique de lésion ou de tissu de l'estomac, autre technique	45.25 †↔	Biopsie fermée [endoscopique] du gros intestin
44.13 †↔	Autre gastroscopie	45.28.10 †↔	Endoscopie du gros intestin par capsule téléométrique
44.14 †↔	Biopsie fermée [endoscopique] de l'estomac	45.28.20 †↔	Endoscopie du gros intestin par endomicroscopie laser
44.22 †↔	Dilatation endoscopique du pylore	45.30.00 †↔	Excision ou destruction endoscopique de lésion du duodénum, SAP
		45.30.10 †↔	Réséction muqueuse du duodénum par endoscopie
		45.30.11 †↔	Excision endoscopique de lésion du duodénum
		45.30.20 †↔	Destruction endoscopique de lésion du duodénum, par électrocoagulation, thermocoagulation ou cryocoagulation
		45.30.29 †↔	Autre destruction endoscopique de lésion du duodénum
		45.30.99 †↔	Excision ou destruction endoscopique de lésion du duodénum, autre
		45.35.11 †↔	Excision endoscopique de lésion de l'intestin grêle, sauf duodénum
		45.35.21 †↔	Destruction endoscopique de lésion de l'intestin grêle, sauf duodénum
		45.41.00 †↔	Excision locale de lésion ou tissu du gros intestin, SAP
		45.41.09 †↔	Excision locale de lésion ou tissu du gros intestin, autre
		45.41.11 †↔	Excision locale de lésion ou tissu du gros intestin, par endoscopie, sans autres mesures
		45.41.12 †↔	Réséction de muqueuse du gros intestin, par endoscopie

45.41.13 †↔	Dissection sous-muqueuse du gros intestin, par endoscopie	50.27.33 †↔	Destruction locale de lésion ou de tissu du foie, par cryothérapie, percutanée
45.41.14 †↔	Réséction de pleine épaisseur du gros intestin, par endoscopie	50.27.34 †↔	Destruction locale de lésion ou de tissu du foie, au laser, percutanée
45.41.15 †↔	Polypectomie du gros intestin, par endoscopie	50.27.35 †↔	Destruction locale de lésion ou de tissu du foie, par électroporation irréversible, percutanée
46.72.00 †↔	Fermeture de fistule duodénale, SAP	50.27.39 †↔	Destruction locale de lésion ou de tissu du foie, percutanée, autre
46.72.10 †↔	Fermeture endoscopique de fistule duodénale	50.29 †↔	Excision ou destruction locale de lésion ou de tissu hépatique et hépatectomie partielle, autre
46.72.99 †↔	Fermeture de fistule duodénale, autre	50.92 †↔	Assistance hépatique extracorporelle
46.74.00 †↔	Fermeture de fistule d'intestin grêle, sauf duodénale, SAP	50.95 †↔	Implantation d'un marqueur ou d'un traceur pour localisation ou guidage de l'intervention thérapeutique dans le foie, par voie percutanée
46.74.10 †↔	Fermeture endoscopique de fistule d'intestin grêle, sauf duodénale	50.96 †↔	Drainage d'un abcès hépatique, par voie percutanée
46.74.99 †↔	Fermeture de fistule d'intestin grêle, sauf duodénale, autre	51.10 †↔	Cholangiopancréatographie endoscopique rétrograde [ERCP]
46.76.00 †↔	Fermeture de fistule du gros intestin, SAP	51.11 †↔	Cholangiographie endoscopique rétrograde [ERC]
46.76.10 †↔	Fermeture endoscopique de fistule du gros intestin	51.14 †↔	Autre biopsie fermée [endoscopique] des voies biliaires ou du sphincter d'Oddi
46.76.99 †↔	Fermeture de fistule du gros intestin, autre	51.16.00 †↔	Cholangioscopie percutanée, SAP
46.79.00 †↔	Autre réparation intestinale, SAP	51.16.10 †↔	Cholangioscopie percutanée transhépatique
46.79.20 †↔	Fermeture endoscopique d'autre fistule intestinale	51.16.99 †↔	Cholangioscopie percutanée, autre
46.85.10 †↔	Dilatation endoscopique de l'intestin	51.38.00 †↔	Anastomose entre les voies biliaires et tractus gastro-intestinal, SAP
46.85.20 †↔	Dilatation endoscopique de l'intestin grêle	51.38.09 †↔	Anastomose entre les voies biliaires et tractus gastro-intestinal, autre
46.85.30 †↔	Dilatation endoscopique du gros intestin	51.38.31 †↔	Anastomose entre les voies biliaires et tractus gastro-intestinal, par voie endoscopique
46.85.99 †↔	Dilatation de l'intestin, autre	51.64.00 †↔	Excision ou destruction endoscopique de tissu ou de lésion des voies biliaires ou du sphincter d'Oddi, SAP
46.99.00 †↔	Autres opérations de l'intestin, SAP	51.64.10 †↔	Excision ou destruction endoscopique de tissu ou de lésion des voies biliaires ou du sphincter d'Oddi, par électroablation, thermoablation ou cryoablation
46.99.20 †↔	Ligature par anse largable et clipping intestinal, par endoscopie	51.64.11 †↔	Excision ou destruction endoscopique de tissu ou de lésion des voies biliaires ou du sphincter d'Oddi, thérapie photodynamique
46.99.30 †↔	Injection dans l'intestin, par endoscopie	51.64.12 †↔	Excision ou destruction endoscopique de tissu ou de lésion des voies biliaires ou du sphincter d'Oddi, au laser
46.99.50 †↔	Insertion ou remplacement de prothèse non auto-expansible dans l'intestin, par endoscopie	51.64.19 †↔	Excision ou destruction endoscopique de tissu ou de lésion des voies biliaires ou du sphincter d'Oddi, autre technique
46.99.60 †↔	Insertion ou remplacement de prothèse auto-expansible dans l'intestin, par endoscopie	51.64.99 †↔	Excision ou destruction endoscopique de tissu ou de lésion des voies biliaires ou du sphincter d'Oddi, autre
46.99.63 †↔	Insertion ou remplacement de prothèse tubulaire auto-expansible dans l'intestin, par endoscopie	51.82 †↔	Sphinctérotomie pancréatique
46.99.70 †↔	Enlèvement de prothèse de l'intestin, par endoscopie	51.84 †↔	Dilatation de voie biliaire et ampoule de Vater, par voie endoscopique
48.22 †↔	Rectosigmoidoscopie à travers orifice artificiel [stomie]	51.85 †↔	Sphinctérotomie et papillotomie, par voie endoscopique
48.24 †↔	Biopsie fermée [endoscopique] du rectum	51.86 †↔	Insertion de sonde naso-biliaire de drainage, par endoscopie
48.31 †↔	Électrocoagulation radicale de lésion ou de tissu rectal	51.87.00 †↔	Insertion ou remplacement de stent de voie biliaire, par endoscopie, SAP
48.32 †↔	Autre électrocoagulation de lésion ou de tissu rectal	51.87.09 †↔	Insertion ou remplacement de stent de voie biliaire, par endoscopie, autre
48.33 †↔	Destruction par laser de lésion ou de tissu rectal	51.87.10 †↔	Insertion ou remplacement de stent non auto-expansible de voie biliaire, par endoscopie, 1 stent
48.34 †↔	Destruction par cryochirurgie de lésion ou de tissu rectal	51.87.13 †↔	Insertion ou remplacement de stent non auto-expansible de voie biliaire, par endoscopie, 2 stents et plus
48.35.10 †↔	Réséction locale d'anse rectale, excision sous-muqueuse ou en pleine épaisseur (locale, segmentaire) de lésion ou de tissu rectal, par endoscopie	51.87.23 †↔	Insertion ou remplacement de stent nu auto-expansible de voie biliaire, par endoscopie, 1 stent
48.35.11 †↔	Réséction locale d'anse rectale, excision sous-muqueuse ou en pleine épaisseur (locale) de lésion ou de tissu rectal, par autre abord (transanal, microchirurgie endoscopique)	51.87.24 †↔	Insertion ou remplacement de stent nu auto-expansible de voie biliaire, par endoscopie, 2 stents
49.01 †↔	Incision d'abcès périanal	51.87.25 †↔	Insertion ou remplacement de stent nu auto-expansible de voie biliaire, par endoscopie, 3 stents
49.02 †↔	Autre incision de tissu périanal	51.87.26 †↔	Insertion ou remplacement de stent nu auto-expansible de voie biliaire, par endoscopie, 4 stents
49.03 †↔	Excision de lambeaux de peau périanale		
49.04 †↔	Autre excision de tissu périanal		
49.31 †↔	Excision ou destruction de lésion ou de tissu de l'anus, par endoscopie		
50.11.09 †↔	Biopsie fermée [par aspiration] [à l'aiguille] du foie, autre		
50.11.11 †↔	Biopsie à l'aiguille du foie, percutanée		
50.11.12 †↔	Biopsie à l'aiguille fine du foie, sous échoendoscopie		
50.13.00 †↔	Biopsie du foie transjugulaire, SAP		
50.13.10 †↔	Biopsie du foie transveineuse ou transartérielle [à l'aiguille]		
50.13.99 †↔	Biopsie du foie transjugulaire, autre		
50.20 †↔	Excision ou destruction locale de lésion ou de tissu hépatique et hépatectomie partielle, SAP		
50.27.31 †↔	Destruction locale de lésion ou de tissu du foie, par injection d'alcool, percutanée		
50.27.32 †↔	Destruction locale de lésion ou de tissu du foie, par thermothérapie, percutanée		

- 51.87.27 †↔ Insertion ou remplacement de stent nu auto-expansible de voie biliaire, par endoscopie, 5 stents
- 51.87.28 †↔ Insertion ou remplacement de stent nu auto-expansible de voie biliaire, par endoscopie, 6 stents et plus
- 51.87.30 †↔ Insertion ou remplacement de stent imprégné auto-expansible de voie biliaire, par endoscopie, 1 stent
- 51.87.31 †↔ Insertion ou remplacement de stent imprégné auto-expansible de voie biliaire, par endoscopie, 2 stents
- 51.87.33 †↔ Insertion ou remplacement de stent imprégné auto-expansible de voie biliaire, par endoscopie, 3 stents
- 51.87.34 †↔ Insertion ou remplacement de stent imprégné auto-expansible de voie biliaire, par endoscopie, 4 stents
- 51.87.35 †↔ Insertion ou remplacement de stent imprégné auto-expansible de voie biliaire, par endoscopie, 5 stents
- 51.87.36 †↔ Insertion ou remplacement de stent imprégné auto-expansible de voie biliaire, par endoscopie, 6 stents et plus
- 51.88 †↔ Extraction de calcul biliaire, par voie endoscopique
- 51.95.00 †↔ Ablation d'endoprothèse de voie biliaire, SAP
- 51.95.10 †↔ Ablation d'endoprothèse de voie biliaire, par endoscopie
- 51.95.11 †↔ Ablation d'endoprothèse de voie biliaire, par voie percutanée transhépatique
- 51.95.99 †↔ Ablation d'endoprothèse de voie biliaire, autre
- 51.97 †↔ Extraction percutanée (transhépatique) de calcul(s) biliaire(s)
- 51.98.10 †↔ Autres interventions percutanées des voies biliaires, incision percutanée des voies biliaires
- 51.98.12 †↔ Autres interventions percutanées des voies biliaires, insertion percutanée transhépatique de drain des voies biliaires
- 51.99.90 †↔ Autre opération endoscopique des voies biliaires
- 51.99.91 †↔ Autre réparation des voies biliaires
- 51.99.99 †↔ Autre opération des voies biliaires, autre
- 51.9A.00 †↔ Insertion ou remplacement de stent de voie biliaire, SAP
- 51.9A.09 †↔ Insertion ou remplacement de stent de voie biliaire, autre
- 51.9A.11 †↔ Insertion ou remplacement de stent non auto-expansible de voie biliaire, par voie transhépatique percutanée, 1 stent
- 51.9A.12 †↔ Insertion ou remplacement de stent non auto-expansible de voie biliaire, par voie transhépatique percutanée, 2 stents
- 51.9A.21 †↔ Insertion ou remplacement de stent nu auto-expansible de voie biliaire, par voie transhépatique percutanée, 1 stent
- 51.9A.22 †↔ Insertion ou remplacement de stent nu auto-expansible de voie biliaire, par voie transhépatique percutanée, 2 stents
- 51.9A.23 †↔ Insertion ou remplacement de stent nu auto-expansible de voie biliaire, par voie transhépatique percutanée, 3 stents
- 51.9A.24 †↔ Insertion ou remplacement de stent nu auto-expansible de voie biliaire, par voie transhépatique percutanée, 4 stents
- 51.9A.25 †↔ Insertion ou remplacement de stent nu auto-expansible de voie biliaire, par voie transhépatique percutanée, 5 stents
- 51.9A.26 †↔ Insertion ou remplacement de stent nu auto-expansible de voie biliaire, par voie transhépatique percutanée, 6 stents et plus
- 51.9A.31 †↔ Insertion ou remplacement de stent imprégné auto-expansible de voie biliaire, par voie transhépatique percutanée, 1 stent
- 51.9A.32 †↔ Insertion ou remplacement de stent imprégné auto-expansible de voie biliaire, par voie transhépatique percutanée, 2 stents
- 51.9A.33 †↔ Insertion ou remplacement de stent imprégné auto-expansible de voie biliaire, par voie transhépatique percutanée, 3 stents
- 51.9A.34 †↔ Insertion ou remplacement de stent imprégné auto-expansible de voie biliaire, par voie transhépatique percutanée, 4 stents
- 51.9A.35 †↔ Insertion ou remplacement de stent imprégné auto-expansible de voie biliaire, par voie transhépatique percutanée, 5 stents
- 51.9A.36 †↔ Insertion ou remplacement de stent imprégné auto-expansible de voie biliaire, par voie transhépatique percutanée, 6 stents et plus
- 52.01.00 †↔ Drainage de kyste pancréatique par cathéter, SAP
- 52.01.11 †↔ Drainage transgastrique d'un kyste pancréatique, par endoscopie
- 52.01.21 †↔ Drainage transduodéal d'un kyste pancréatique, par endoscopie
- 52.01.99 †↔ Drainage de kyste pancréatique par cathéter, autre
- 52.09.21 †↔ Ponction transgastrique de (pseudo)kyste pancréatique, sous échocoscopie
- 52.09.22 †↔ Ponction transduodéale de (pseudo)kyste pancréatique, sous échocoscopie
- 52.11.12 †↔ Biopsie à l'aiguille fine du pancréas, sous échocoscopie
- 52.13 †↔ Pancréatographie rétrograde, par voie endoscopique [ERP]
- 52.14 †↔ Biopsie fermée [endoscopique] du canal pancréatique
- 52.21 †↔ Excision ou destruction de lésion ou de tissu de canal pancréatique, par voie endoscopique
- 52.22.11 †↔ Nécrosectomie transgastrique, par endoscopie
- 52.22.12 †↔ Nécrosectomie transduodéale, par endoscopie
- 52.93.00 †↔ Insertion, remplacement ou enlèvement de stent [prothèse] dans le ou du canal pancréatique par endoscopie, SAP
- 52.93.10 †↔ Insertion et remplacement d'un stent [prothèse] non auto-expansible de canal pancréatique, par endoscopie
- 52.93.20 †↔ Insertion ou remplacement d'un stent [prothèse] auto-expansible de canal pancréatique, par endoscopie
- 52.93.30 †↔ Enlèvement de stent [prothèse] du canal pancréatique par endoscopie
- 52.93.99 †↔ Insertion, remplacement ou enlèvement de stent [prothèse] dans le ou du canal pancréatique par endoscopie, autre
- 52.94 †↔ Extraction de calcul du canal pancréatique, par voie endoscopique
- 52.96.00 †↔ Anastomose pancréatique, SAP
- 52.96.09 †↔ Anastomose pancréatique, autre
- 52.96.31 †↔ Anastomose entre canal pancréatique et tractus gastro-intestinal, par endoscopie
- 52.97 †↔ Insertion d'une sonde de drainage naso-pancréatique, par voie endoscopique
- 52.98 †↔ Dilatation du canal pancréatique, par voie endoscopique
- 54.21.20 †↔ Laparoscopie, voie d'abord pour interventions chirurgicales (thérapeutiques)
- 54.91 †↔ Drainage abdominal percutané (ponction)
- 54.93 †↔ Création d'une fistule cutanéopéritonéale
- 54.95 †↔ Incision du péritoine
- 54.98.00 †↔ Dialyse péritonéale, SAP
- 54.98.09 †↔ Dialyse péritonéale, autre
- 54.98.11 †↔ Dialyse péritonéale intermittente [DPI], assistée par une machine
- 54.98.21 †↔ Dialyse péritonéale continue, non assistée par une machine [CAPD], jusqu'à 24 heures
- 54.98.22 †↔ Dialyse péritonéale continue, non assistée par une machine [CAPD], de plus de 24 heures jusqu'à 72 heures

54.98.23 †↔	Dialyse péritonéale continue, non assistée par une machine [CAPD], de plus de 72 heures jusqu'à 144 heures	57.32 †↔	Autre cystoscopie
54.98.24 †↔	Dialyse péritonéale continue, non assistée par une machine [CAPD], de plus de 144 heures jusqu'à 264 heures	58.22 †↔	Autre urétroscopie
54.98.25 †↔	Dialyse péritonéale continue, non assistée par une machine [CAPD], de plus de 264 heures jusqu'à 432 heures	58.47 †↔	Méatoplastie urétrale
54.98.26 †↔	Dialyse péritonéale continue, non assistée par une machine [CAPD], de plus de 432 heures	58.93.00 †↔	Implantation, révision, enlèvement d'un sphincter vésical, SAP
54.98.31 †↔	Dialyse péritonéale continue, assistée par une machine [APD], avec appareils supplémentaires, jusqu'à 24 heures	58.93.21 †↔	Enlèvement de sphincter vésical artificiel
54.98.32 †↔	Dialyse péritonéale continue, assistée par une machine [APD], avec appareils supplémentaires, de plus de 24 heures jusqu'à 72 heures	58.93.31 †↔	Révision sans remplacement de sphincter vésical artificiel
54.98.33 †↔	Dialyse péritonéale continue, assistée par une machine [APD], avec appareils supplémentaires, de plus de 72 heures jusqu'à 144 heures	58.93.99 †↔	Implantation, révision, enlèvement de sphincter vésical, autre
54.98.34 †↔	Dialyse péritonéale continue, assistée par une machine [APD], avec appareils supplémentaires, de plus de 144 heures jusqu'à 264 heures	58.99.00 †↔	Autres opérations d'urètre et de tissu périurétral, SAP
54.98.35 †↔	Dialyse péritonéale continue, assistée par une machine [APD], avec appareils supplémentaires, de plus de 264 heures jusqu'à 432 heures	58.99.10 †↔	Autres opérations d'urètre et de tissu périurétral, insertion et remplacement d'un stent urétral
54.98.36 †↔	Dialyse péritonéale continue, assistée par une machine [APD], avec appareils supplémentaires, de plus de 432 heures	58.99.99 †↔	Autres opérations d'urètre et de tissu périurétral, autre
55.01.00 †↔	Néphrotomie, SAP	59.8X.00 †↔	Cathétérisme de l'uretère, SAP
55.01.10 †↔	Néphrotomie percutanée transrénale	59.8X.10 †↔	Cathétérisme de l'uretère, insertion transurétrale
55.01.99 †↔	Néphrotomie, autre	59.8X.11 †↔	Cathétérisme de l'uretère, remplacement transurétral
55.02.00 †↔	Néphrostomie, SAP	59.8X.12 †↔	Cathétérisme de l'uretère, insertion percutanée transrénale
55.02.10 †↔	Néphrostomie percutanée transrénale	59.8X.99 †↔	Cathétérisme de l'uretère, autre
55.02.99 †↔	Néphrostomie, autre	59.93 †↔	Remplacement de sonde d'urétérostomie
55.03.00 †↔	Néphrostomie percutanée sans fragmentation [sans lithotripsie], SAP	61.11.00 †↔	Biopsie du scrotum ou de la tunique vaginale, SAP
55.03.10 †↔	Néphrostomie percutanée sans fragmentation [sans lithotripsie] extraction de calcul rénal du bassin	61.11.10 †↔	Biopsie du scrotum ou de la tunique vaginale, biopsie fermée [percutanée] [à l'aiguille]
55.03.11 †↔	Néphrostomie percutanée sans fragmentation [sans lithotripsie], extraction de calcul rénal de l'uretère	61.11.11 †↔	Biopsie du scrotum ou de la tunique vaginale par incision
55.03.99 †↔	Néphrostomie percutanée sans fragmentation [sans lithotripsie], autre	61.11.99 †↔	Biopsie du scrotum ou de la tunique vaginale, autre
55.04.00 †↔	Néphrostomie percutanée avec fragmentation [avec lithotripsie], SAP	62.11 †↔	Biopsie fermée [percutanée] de testicule [à l'aiguille]
55.04.10 †↔	Néphrostomie percutanée avec fragmentation [avec lithotripsie], extraction de calcul rénal du bassin	62.7 †↔	Insertion (mise en place) de prothèse testiculaire
55.04.11 †↔	Néphrostomie percutanée avec fragmentation [avec lithotripsie], extraction de calcul rénal de l'uretère	63.52 †↔	Réduction de torsion de testicule ou de cordon spermatique
55.04.99 †↔	Néphrostomie percutanée avec fragmentation [avec lithotripsie], autre	64.0 †↔	Circoncision
55.05 †↔	Plastie d'élargissement percutanée transrénale de la jonction pyélo-urétérale	64.2 †↔	Excision ou destruction locale de lésion du pénis
55.11 †↔	Pyélotomie	64.49 †↔	Réparation et opération plastique du pénis, autre
55.12 †↔	Pyélostomie	64.92.00 †↔	Incision du pénis, SAP
55.21 †↔	Néphroscopie	64.92.10 †↔	Incision du pénis, frénulotomie
55.22 †↔	Pyéloscopie	64.92.20 †↔	Incision du pénis, autres opérations du prépuce
55.23 †↔	Biopsie fermée [percutanée] [à l'aiguille] du rein	64.92.99 †↔	Incision du pénis, autre
55.25 †↔	Biopsie du rein par voie transveineuse	64.93.00 †↔	Section d'adhérences du pénis, SAP
55.3A.14 †↔	Excision et destruction locale de lésion ou de tissu du rein, par voie percutanée transrénale	64.93.10 †↔	Section d'adhérences du pénis, libération d'adhérences du prépuce
55.92 †↔	Aspiration percutanée de rein (bassin)	64.93.99 †↔	Section d'adhérences du pénis, autre
55.93 †↔	Remplacement de sonde de néphrostomie	64.98.00 †↔	Autres opérations du pénis, SAP
55.94 †↔	Remplacement de sonde de pyélostomie	64.98.10 †↔	Réduction d'un paraphimosis sous narcose
56.31 †↔	Urétéroscopie	67.2 †↔	Conisation du col utérin
56.33 †↔	Biopsie endoscopique de l'uretère, fermée	67.31 †↔	Marsupialisation de kyste du col utérin
56.91 †↔	Dilatation du méat urétéral	67.32 †↔	Destruction de lésion du col utérin par cautérisation
57.19.10 †↔	Autre cystotomie, extraction endoscopique percutanée transvésicale de calcul urinaire	67.33 †↔	Destruction de lésion du col utérin par cryochirurgie
57.19.11 †↔	Autre cystotomie, extraction endoscopique percutanée transvésicale de corps étranger	67.34 †↔	Destruction de lésion ou de tissu du col utérin par électrocoagulation
		67.35 †↔	Destruction de lésion ou de tissu du col utérin par coagulation au laser
		67.39 †↔	Autre excision ou destruction de lésion ou de tissu du col utérin, autre
		67.59 †↔	Réparation d'orifice cervical interne, autre
		67.69 †↔	Autre réparation du col utérin, autre
		68.12.00 †↔	Endoscopie diagnostique de l'utérus et des structures de soutien, SAP
		68.12.10 †↔	Hystérocopie, SAP
		68.12.11 †↔	Hystérocopie diagnostique
		68.12.12 †↔	Hystérosalpingoscopie diagnostique
		68.12.19 †↔	Hystérocopie, autre
		68.12.99 †↔	Endoscopie diagnostique de l'utérus et des structures de soutien, autre
		68.29.1J †↔	Excision et destruction de lésion ou de tissu de l'utérus, par voie transcervicale
		71.79 †↔	Réparation de la vulve et du périnée, autre
		71.8 †↔	Autres opérations de la vulve

71.9 †↔	Autres opérations des organes génitaux féminins	81.9A.33 †↔	Transplantation de chondrocytes autologues sur matrice, articulation sternoclaviculaire, par arthroscopie
73.7X.12 †↔	Traitement hospitalier avant l'accouchement durant la même hospitalisation, d'au moins 7 à 13 jours de traitement	81.9A.34 †↔	Transplantation de chondrocytes autologues sur matrice, coude, par arthroscopie
73.7X.13 †↔	Traitement hospitalier avant l'accouchement durant la même hospitalisation, d'au moins 14 à 27 jours de traitement	81.9A.36 †↔	Transplantation de chondrocytes autologues sur matrice, poignet, par arthroscopie
73.7X.14 †↔	Traitement hospitalier avant l'accouchement durant la même hospitalisation, d'au moins 28 à 55 jours de traitement	81.9A.3A †↔	Transplantation de chondrocytes autologues sur matrice, articulation sacro-iliaque, par arthroscopie
73.7X.15 †↔	Traitement hospitalier avant l'accouchement durant la même hospitalisation, 56 jours et plus de traitement	81.9A.3B †↔	Transplantation de chondrocytes autologues sur matrice, hanche, par arthroscopie
75.4 †↔	Extraction manuelle du placenta restant	81.9A.3C †↔	Transplantation de chondrocytes autologues sur matrice, articulation du genou, par arthroscopie
75.7 †↔	Exploration manuelle de la cavité utérine, post-partum	81.9A.3D †↔	Transplantation de chondrocytes autologues sur matrice, articulation tibio-péronière supérieure, par arthroscopie
75.C1.11 †↔	Transfusion dans le cordon ombilical, guidée par échographie	81.9A.3E †↔	Transplantation de chondrocytes autologues sur matrice, articulation talo-crutale, par arthroscopie
75.C1.12 †↔	Transfusion intrapéritonéale au fœtus, guidée par échographie	81.9A.3F †↔	Transplantation de chondrocytes autologues sur matrice, articulation sous-talaire, par arthroscopie
76.92.00 †↔	Insertion d'implant synthétique dans un os facial, SAP	81.9A.3G †↔	Transplantation de chondrocytes autologues sur matrice, autres articulations tarsiennes et tarsométatarsiennes, par arthroscopie
76.92.10 †↔	Pose d'implants de reconstruction avec épithèses faciales	81.9A.3H †↔	Transplantation de chondrocytes autologues sur matrice, articulation métatarso-phalangienne, par arthroscopie
76.92.99 †↔	Insertion d'implant synthétique dans un os facial, autre	81.9A.3I †↔	Transplantation de chondrocytes autologues sur matrice, articulation d'orteil, par arthroscopie
78.10 †↔	Application de fixateur externe, SAP	81.9A.3J †↔	Transplantation de chondrocytes autologues sur matrice, autres articulations, par arthroscopie
7A.A1.11 †↔	1 prothèse partielle de disque intervertébral implantée	81.9A.41 †↔	Transplantation de chondrocytes autologues sur matrice, articulation glénohumérale, par chirurgie ouverte
7A.A1.12 †↔	2 prothèses partielles de disque intervertébral implantées	81.9A.42 †↔	Transplantation de chondrocytes autologues sur matrice, articulation acromio-claviculaire, par chirurgie ouverte
7A.A1.13 †↔	3 prothèses partielles de disque intervertébral implantées	81.9A.43 †↔	Transplantation de chondrocytes autologues sur matrice, articulation sternoclaviculaire, par chirurgie ouverte
7A.A1.14 †↔	4 prothèses partielles de disque intervertébral implantées	81.9A.44 †↔	Transplantation de chondrocytes autologues sur matrice, coude, par chirurgie ouverte
7A.A1.15 †↔	5 prothèses partielles de disque intervertébral et plus implantées	81.9A.46 †↔	Transplantation de chondrocytes autologues sur matrice, poignet, par chirurgie ouverte
7A.A1.21 †↔	1 prothèse totale de disque intervertébral implantée	81.9A.4A †↔	Transplantation de chondrocytes autologues sur matrice, articulation sacro-iliaque, par chirurgie ouverte
7A.A1.22 †↔	2 prothèses totales de disque intervertébral implantées	81.9A.4B †↔	Transplantation de chondrocytes autologues sur matrice, hanche, par chirurgie ouverte
7A.A1.23 †↔	3 prothèses totales de disque intervertébral implantées	81.9A.4C †↔	Transplantation de chondrocytes autologues sur matrice, articulation du genou, par chirurgie ouverte
7A.A1.24 †↔	4 prothèses totales de disque intervertébral implantées	81.9A.4D †↔	Transplantation de chondrocytes autologues sur matrice, articulation tibio-péronière supérieure, par chirurgie ouverte
7A.A1.25 †↔	5 prothèses totales de disque intervertébral et plus implantées	81.9A.4E †↔	Transplantation de chondrocytes autologues sur matrice, articulation talo-crutale, par chirurgie ouverte
7A.A1.32 †↔	2 remplacements de corps vertébral implantés	81.9A.4F †↔	Transplantation de chondrocytes autologues sur matrice, articulation sous-talaire, par chirurgie ouverte
7A.A1.33 †↔	3 remplacements de corps vertébral implantés	81.9A.4G †↔	Transplantation de chondrocytes autologues sur matrice, autres articulations tarsiennes et tarsométatarsiennes, par chirurgie ouverte
7A.A1.34 †↔	4 remplacements de corps vertébral implantés	81.9A.4H †↔	Transplantation de chondrocytes autologues sur matrice, articulation métatarso-phalangienne, par chirurgie ouverte
7A.A1.35 †↔	5 remplacements de corps vertébral et plus implantés	81.9A.4I †↔	Transplantation de chondrocytes autologues sur matrice, articulation d'orteil, par chirurgie ouverte
7A.A1.42 †↔	2 prothèses de remplacement de corps vertébral implantées	81.9A.4J †↔	Transplantation de chondrocytes autologues sur matrice, autres articulations, par chirurgie ouverte
7A.A1.43 †↔	3 prothèses de remplacement de corps vertébral implantées	81.A1.11 †↔	Endoprothèse tumorale
7A.A1.44 †↔	4 prothèses de remplacement de corps vertébral implantées	81.A1.12 †↔	Prothèse modulaire
7A.A1.45 †↔	5 prothèses de remplacement de corps vertébral et plus implantées		
7A.A1.52 †↔	2 dispositifs intervertébraux d'arthrodèse implantés		
7A.A1.53 †↔	3 dispositifs intervertébraux d'arthrodèse implantés		
7A.A1.54 †↔	4 dispositifs intervertébraux d'arthrodèse implantés		
7A.A1.55 †↔	5 dispositifs intervertébraux d'arthrodèse et plus implantés		
81.9A.31 †↔	Transplantation de chondrocytes autologues sur matrice, articulation glénohumérale, par arthroscopie		
81.9A.32 †↔	Transplantation de chondrocytes autologues sur matrice, articulation acromio-claviculaire, par arthroscopie		

81.A1.13 †↔	Prothèse à tige longue	86.2C.31 †↔	Destruction de lésion ou de tissu cutané et sous-cutané par coagulation infrarouge et cryothérapie, non étendue, à la tête
84.4A †↔	Ajustement d'une prothèse d'extrémité supérieure	86.2C.36 †↔	Destruction de lésion ou de tissu cutané et sous-cutané par coagulation infrarouge et cryothérapie, non étendue, à la main
84.4B †↔	Ajustement d'une prothèse d'extrémité inférieure	86.2C.3D †↔	Destruction de lésion ou de tissu cutané et sous-cutané par coagulation infrarouge et cryothérapie, non étendue, au pied
84.71 †↔	Mise en place de dispositif de fixation externe, à une dimension	86.2C.3E †↔	Destruction de lésion ou de tissu cutané et sous-cutané par coagulation infrarouge et cryothérapie, non étendue, autre site
84.72 †↔	Mise en place de dispositif de fixation externe, système circulaire	86.2C.41 †↔	Destruction de lésion ou de tissu cutané et sous-cutané par coagulation infrarouge et cryothérapie, étendue, à la tête
84.73 †↔	Mise en place d'un dispositif ou système mixte	86.2C.46 †↔	Destruction de lésion ou de tissu cutané et sous-cutané par coagulation infrarouge et cryothérapie, étendue, à la main
85.2C.11 †↔	Débridement chirurgical du sein par excision sous anesthésie locale par infiltration, régionale ou générale, non étendu	86.2C.4D †↔	Destruction de lésion ou de tissu cutané et sous-cutané par coagulation infrarouge et cryothérapie, étendue, au pied
85.2C.22 †↔	Débridement chirurgical du sein, sans excision, sans anesthésie locale par infiltration, régionale ou générale, étendu	86.2C.4E †↔	Destruction de lésion ou de tissu cutané et sous-cutané par coagulation infrarouge et cryothérapie, étendue, autre site
85.2C.32 †↔	Débridement chirurgical du sein, sans excision, sous anesthésie locale par infiltration, régionale ou générale, étendu	86.2C.51 †↔	Destruction de lésion ou de tissu cutané et sous-cutané par laser, non étendue, à la tête
86.03 †↔	Incision de sinus ou de kyste sacro-coccygien	86.2C.56 †↔	Destruction de lésion ou de tissu cutané et sous-cutané par laser, non étendue, à la main
86.0B.11 †↔	Implantation de réservoir médicamenteux dans la peau et le tissu sous-cutané	86.2C.5D †↔	Destruction de lésion ou de tissu cutané et sous-cutané par laser, non étendue, au pied
86.20 †↔	Excision et destruction de lésion ou tissu cutané et sous-cutané, SAP	86.2C.5E †↔	Destruction de lésion ou de tissu cutané et sous-cutané par laser, non étendue, autre site
86.21 †↔	Excision de kyste ou de sinus sacro-coccygien	86.2C.61 †↔	Destruction de lésion ou de tissu cutané et sous-cutané par laser, étendue, à la tête
86.29 †↔	Excision et destruction de lésion ou tissu cutané et sous-cutané, autre	86.2C.66 †↔	Destruction de lésion ou de tissu cutané et sous-cutané par laser, étendue, à la main
86.2A.11 †↔	Débridement chirurgical, étendue petite, à la tête	86.2C.6D †↔	Destruction de lésion ou de tissu cutané et sous-cutané par laser, étendue, au pied
86.2A.16 †↔	Débridement chirurgical, étendue petite, à la main	86.2C.6E †↔	Destruction de lésion ou de tissu cutané et sous-cutané par laser, étendue, autre site
86.2A.1D †↔	Débridement chirurgical, étendue petite, au pied	86.32.11 †↔	Excision locale de lésion ou de tissu cutané et sous-cutané, avec fermeture primaire de la plaie, à la tête
86.2A.1E †↔	Débridement chirurgical, étendue petite, autre site	86.32.16 †↔	Excision locale de lésion ou de tissu cutané et sous-cutané, avec fermeture primaire de la plaie, à la main
86.2A.21 †↔	Débridement chirurgical, étendue modéré, à la tête	86.32.1D †↔	Excision locale de lésion ou de tissu cutané et sous-cutané, avec fermeture primaire de la plaie, au pied
86.2A.26 †↔	Débridement chirurgical, étendue modéré, à la main	86.32.1E †↔	Excision locale de lésion ou de tissu cutané et sous-cutané, avec fermeture primaire de la plaie, autre site
86.2A.2D †↔	Débridement chirurgical, étendue modéré, au pied	86.33.11 †↔	Excision locale de lésion ou de tissu cutané et sous-cutané, avec recouvrement plastique, à la tête
86.2A.2E †↔	Débridement chirurgical, étendue modéré, autre site	86.33.16 †↔	Excision locale de lésion ou de tissu cutané et sous-cutané, avec recouvrement plastique, à la main
86.2B.21 †↔	Débridement sans anesthésie locale par infiltration, régionale ou générale, étendu, à la tête	86.33.1D †↔	Excision locale de lésion ou de tissu cutané et sous-cutané, avec recouvrement plastique, au pied
86.2B.26 †↔	Débridement sans anesthésie locale par infiltration, régionale ou générale, étendu, à la main	86.33.1E †↔	Excision locale de lésion ou de tissu cutané et sous-cutané, avec recouvrement plastique, autre site
86.2B.2D †↔	Débridement sans anesthésie locale par infiltration, régionale ou générale, étendu, au pied	86.39 †↔	Excision locale de lésion ou tissu cutané et sous-cutané, autre
86.2B.2E †↔	Débridement sans anesthésie locale par infiltration, régionale ou générale, étendu, autre site	86.53.11 †↔	Suture secondaire de la peau et du tissu sous-cutané à la tête
86.2B.41 †↔	Débridement sous anesthésie locale par infiltration, régionale ou générale, étendu, à la tête	86.53.16 †↔	Suture secondaire de la peau et du tissu sous-cutané à la main
86.2B.46 †↔	Débridement sous anesthésie locale par infiltration, régionale ou générale, étendu, à la main	86.53.1D †↔	Suture secondaire de la peau et du tissu sous-cutané au pied
86.2B.4D †↔	Débridement sous anesthésie locale par infiltration, régionale ou générale, étendu, au pied	86.53.1E †↔	Suture secondaire de la peau et du tissu sous-cutané, autre site
86.2B.4E †↔	Débridement sous anesthésie locale par infiltration, régionale ou générale, étendu, autre site	86.6C.11 †↔	Remplacement permanent de la peau par matériel de remplacement bicouche derme-épiderme, non étendu, à la tête
86.2C.11 †↔	Destruction de lésion ou de tissu cutané et sous-cutané par électrocautérisation, non étendue, à la tête		
86.2C.16 †↔	Destruction de lésion ou de tissu cutané et sous-cutané par électrocautérisation, non étendue, à la main		
86.2C.1D †↔	Destruction de lésion ou de tissu cutané et sous-cutané par électrocautérisation, non étendue, au pied		
86.2C.1E †↔	Destruction de lésion ou de tissu cutané et sous-cutané par électrocautérisation, non étendue, autre site		
86.2C.21 †↔	Destruction de lésion ou de tissu cutané et sous-cutané par électrocautérisation, étendue, à la tête		
86.2C.26 †↔	Destruction de lésion ou de tissu cutané et sous-cutané par électrocautérisation, étendue, à la main		
86.2C.2D †↔	Destruction de lésion ou de tissu cutané et sous-cutané par électrocautérisation, étendue, au pied		
86.2C.2E †↔	Destruction de lésion ou de tissu cutané et sous-cutané par électrocautérisation, étendue, autre site		

86.6C.16 †↔	Remplacement permanent de la peau par matériel de remplacement bicouche derme-épiderme, non étendu, à la main	89.07.11 †↔	Évaluation complète, sans inscription du patient sur une liste d'attente pour greffe cardiaque
86.6C.1D †↔	Remplacement permanent de la peau par matériel de remplacement bicouche derme-épiderme, non étendu, au pied	89.07.12 †↔	Évaluation complète, sans inscription du patient sur une liste d'attente pour greffe pulmonaire
86.6C.1E †↔	Remplacement permanent de la peau par matériel de remplacement bicouche derme-épiderme, non étendu, autre site	89.07.13 †↔	Évaluation complète, sans inscription du patient sur une liste d'attente pour greffe de bloc cœur-poumons
86.6C.21 †↔	Remplacement permanent de la peau par matériel de remplacement bicouche derme-épiderme, étendu, à la tête	89.07.14 †↔	Évaluation complète, sans inscription du patient sur une liste d'attente pour greffe de foie
86.6C.26 †↔	Remplacement permanent de la peau par matériel de remplacement bicouche derme-épiderme, étendu, à la main	89.07.15 †↔	Évaluation complète, sans inscription du patient sur une liste d'attente pour greffe de pancréas
86.6C.2D †↔	Remplacement permanent de la peau par matériel de remplacement bicouche derme-épiderme, étendu, au pied	89.07.31 †↔	Évaluation complète, avec inscription du patient sur une liste d'attente pour greffe cardiaque
86.6C.2E †↔	Remplacement permanent de la peau par matériel de remplacement bicouche derme-épiderme, étendu, autre site	89.07.32 †↔	Évaluation complète, avec inscription du patient sur une liste d'attente pour greffe pulmonaire
86.6C.31 †↔	Remplacement permanent de la peau par matériel de remplacement d'épiderme, non étendu, à la tête	89.07.33 †↔	Évaluation complète, avec inscription du patient sur une liste d'attente pour greffe de bloc cœur-poumons
86.6C.36 †↔	Remplacement permanent de la peau par matériel de remplacement d'épiderme, non étendu, à la main	89.07.34 †↔	Évaluation complète, avec inscription du patient sur une liste d'attente pour greffe de foie
86.6C.3D †↔	Remplacement permanent de la peau par matériel de remplacement d'épiderme, non étendu, au pied	89.07.35 †↔	Évaluation complète, avec inscription du patient sur une liste d'attente pour greffe de pancréas
86.6C.3E †↔	Remplacement permanent de la peau par matériel de remplacement d'épiderme, non étendu, autre site	89.07.41 †↔	Réévaluation avec inscription ou maintien du patient sur une liste d'attente pour greffe cardiaque
86.6C.41 †↔	Remplacement permanent de la peau par matériel de remplacement d'épiderme, étendu, à la tête	89.07.42 †↔	Réévaluation avec inscription ou maintien du patient sur une liste d'attente pour greffe pulmonaire
86.6C.46 †↔	Remplacement permanent de la peau par matériel de remplacement d'épiderme, étendu, à la main	89.07.43 †↔	Réévaluation avec inscription ou maintien du patient sur une liste d'attente pour greffe du bloc cœur-poumons
86.6C.4D †↔	Remplacement permanent de la peau par matériel de remplacement d'épiderme, étendu, au pied	89.07.44 †↔	Réévaluation avec inscription ou maintien du patient sur une liste d'attente pour greffe de foie
86.6C.4E †↔	Remplacement permanent de la peau par matériel de remplacement d'épiderme, étendu, autre site	89.07.52 †↔	Réévaluation avec retrait du patient d'une liste d'attente pour greffe cardiaque
86.6C.51 †↔	Remplacement permanent de la peau par matériel de remplacement de derme, non étendu, à la tête	89.07.53 †↔	Réévaluation avec retrait du patient d'une liste d'attente pour greffe pulmonaire
86.6C.56 †↔	Remplacement permanent de la peau par matériel de remplacement de derme, non étendu, à la main	89.07.54 †↔	Réévaluation avec retrait du patient d'une liste d'attente pour greffe du bloc cœur-poumons
86.6C.5D †↔	Remplacement permanent de la peau par matériel de remplacement de derme, non étendu, à la tête, au pied	89.07.55 †↔	Réévaluation avec retrait du patient d'une liste d'attente pour greffe de foie
86.6C.5E †↔	Remplacement permanent de la peau par matériel de remplacement de derme, non étendu, autre site	89.0A.42 †↔	Conseil/traitement diététique multimodal, au moins 7 à 13 jours de traitement
86.6C.61 †↔	Remplacement permanent de la peau par matériel de remplacement de derme, étendu, à la tête	89.0A.43 †↔	Conseil/traitement diététique multimodal, au moins 14 à 20 jours de traitement
86.6C.66 †↔	Remplacement permanent de la peau par matériel de remplacement de derme, étendu, à la main	89.0A.44 †↔	Conseil/traitement diététique multimodal, 21 jours et plus de traitement
86.6C.6D †↔	Remplacement permanent de la peau par matériel de remplacement de derme, étendu, au pied	89.14.11 †↔	EEG du sommeil
86.6C.6E †↔	Remplacement permanent de la peau par matériel de remplacement de derme, étendu, autre site	89.14.12 †↔	Électroencéphalographie prolongée, durée de plus de 12 heures
86.A1.12 †↔	Nécrosectomie épifasciale ou excision tangentielle après brûlure et lésion corrosive	89.17.10 †↔	Polysomnographie
86.A2.00 †↔	Couverture temporaire particulière de tissu mou après brûlure et lésion corrosive, SAP	89.17.11 †↔	Polygraphie cardiorespiratoire
86.A2.09 †↔	Couverture temporaire particulière de tissu mou après brûlure et lésion corrosive, autre	89.19.00 †↔	Monitoring électroencéphalographique par vidéo et radio-téléométrie, SAP
88.43 †↔	Artériographie d'artère pulmonaire	89.19.09 †↔	Monitoring électroencéphalographique par vidéo et radio-téléométrie, autre
88.50 †↔	Angiocardiographie, SAP	89.19.11 †↔	Diagnostic intensif non invasif par vidéo-EEG, durée d'enregistrement jusqu'à 24 heures
88.51 †↔	Angiographie de la veine cave	89.19.12 †↔	Diagnostic intensif non invasif par vidéo-EEG, durée d'enregistrement de plus de 24 heures jusqu'à 48 heures
88.52 †↔	Angiographie du cœur droit	89.19.13 †↔	Diagnostic intensif non invasif par vidéo-EEG, durée d'enregistrement de plus de 48 heures jusqu'à 72 heures
88.53 †↔	Angiographie du cœur gauche	89.19.14 †↔	Diagnostic intensif non invasif par vidéo-EEG, durée d'enregistrement de plus de 72 heures jusqu'à 120 heures
88.54 †↔	Angiographie du cœur combinée, gauche et droite	89.19.15 †↔	Diagnostic intensif non invasif par vidéo-EEG, durée d'enregistrement de plus de 120 heures
88.55 †↔	Artériographie coronaire avec un seul cathéter	89.19.21 †↔	Diagnostic intensif invasif par vidéo-EEG lors d'épilepsie
88.56 †↔	Artériographie coronaire avec deux cathéters	89.19.30 †↔	Monitoring électroencéphalographique par vidéo- et radio-téléométrie, avec surveillance permanente
88.57 †↔	Autre artériographie coronaire, SAP		
88.72.21 †↔	Échocardiographie transœsophagienne, au repos		
88.73.20 †↔	Endosonographie transbronchique		

89.19.40 †↔	Monitoring vidéo-électroencéphalographique, EEG polysomnographique	92.29.84 †↔	Planification d'irradiation pour radiothérapie percutanée et brachythérapie, planification pour brachythérapie, complexe
89.1A.11 †↔	Réglage par le neurologue des paramètres de stimulation, durée plus de 5 jours	92.29.85 †↔	Planification d'irradiation pour radiothérapie percutanée et brachythérapie, sans planification dosimétrique individuelle
92.05.00 †↔	Scintigraphie cardio-vasculaire et hématopoïétique avec étude radio-isotopique de fonction, SAP	92.29.86 †↔	Planification d'irradiation pour radiothérapie percutanée et brachythérapie, planification pour radiothérapie percutanée, avec planification dosimétrique individuelle
92.05.09 †↔	Scintigraphie cardio-vasculaire et hématopoïétique avec étude radio-isotopique de fonction, autre	92.29.87 †↔	Planification d'irradiation pour radiothérapie percutanée et brachythérapie, planification pour radiothérapie avec fusion d'images CT/TEP
92.05.11 †↔	Scintigraphie par perfusion myocardique, au repos	92.29.88 †↔	Planification d'irradiation pour radiothérapie percutanée et brachythérapie, planification pour radiothérapie avec fusion d'images CT/IRM/TEP
92.05.12 †↔	Scintigraphie par perfusion myocardique, sous épreuve d'effort physique	92.29.89 †↔	Planification d'irradiation pour radiothérapie percutanée et brachythérapie, autre
92.05.13 †↔	Scintigraphie par perfusion myocardique, sous épreuve d'effort médicamenteuse	93.38.05 †↔	Traitement rhumatologique complexe multimodal, d'au moins 7 à 13 jours de traitement
92.05.14 †↔	Tomographie d'émission monophotonique [SPECT], myocarde	93.38.06 †↔	Traitement rhumatologique complexe multimodal, d'au moins 14 à 20 jours de traitement
92.05.19 †↔	Scintigraphie par perfusion myocardique, autre	93.38.07 †↔	Traitement rhumatologique complexe multimodal, 21 jours et plus de traitement
92.18.04 †↔	Scintigraphie du corps entier pour diagnostic de localisation: scintigraphie du corps entier par iode radioactif: avec administration de thyroïdine recombinante [rh-TSH]	93.38.11 †↔	Traitement rhumatologique complexe multimodal des enfants et des adolescents, d'au moins 7 à 13 jours de traitement
92.29.60 †↔	Construction et adaptation d'aides de fixation et d'aides thérapeutiques pour la radiothérapie, dispositif de fixation, SAP	93.38.12 †↔	Traitement rhumatologique complexe multimodal des enfants et des adolescents, d'au moins 14 à 20 jours de traitement
92.29.61 †↔	Construction et adaptation d'aides de fixation et d'aides thérapeutiques pour la radiothérapie, dispositif de fixation, simple	93.38.13 †↔	Traitement rhumatologique complexe multimodal des enfants et des adolescents, 21 et plus jours de traitement
92.29.62 †↔	Construction et adaptation d'aides de fixation et d'aides thérapeutiques pour la radiothérapie, dispositif de fixation, difficulté moyenne	93.41 †↔	Traction vertébrale par appareillage crânien
92.29.63 †↔	Construction et adaptation d'aides de fixation et d'aides thérapeutiques pour la radiothérapie, dispositif de fixation, complexe	93.57.15 †↔	Thérapie par pression négative continue, au moins 7 à 13 jours de traitement
92.29.64 †↔	Construction et adaptation d'aides de fixation et d'aides thérapeutiques pour la radiothérapie, aides thérapeutiques	93.57.16 †↔	Thérapie par pression négative continue, au moins 14 à 20 jours de traitement
92.29.65 †↔	Construction et adaptation d'aides de fixation et d'aides thérapeutiques pour la radiothérapie, blocs individuels ou collimateur multilames [MLC]	93.57.17 †↔	Thérapie par pression négative continue, au moins 21 à 27 jours de traitement
92.29.69 †↔	Construction et adaptation d'aides de fixation et d'aides thérapeutiques pour la radiothérapie, autre	93.57.18 †↔	Thérapie par pression négative continue, au moins 28 à 34 jours de traitement
92.29.70 †↔	Simulation d'irradiation pour radiothérapie externe et brachythérapie, SAP	93.57.1A †↔	Thérapie par pression négative continue, au moins 35 à 41 jours de traitement
92.29.71 †↔	Simulation d'irradiation pour radiothérapie externe et brachythérapie: simulation guidée par CT pour la radiothérapie externe	93.57.1B †↔	Thérapie par pression négative continue, au moins 42 à 48 jours de traitement
92.29.72 †↔	Simulation d'irradiation pour radiothérapie externe et brachythérapie, simulation guidée par CT pour la brachythérapie	93.57.1C †↔	Thérapie par pression négative continue, au moins 49 à 55 jours de traitement
92.29.73 †↔	Simulation d'irradiation pour radiothérapie externe et brachythérapie, détermination du champ à l'aide d'un simulateur de radiothérapie, sans planification 3D	93.57.1D †↔	Thérapie par pression négative continue, au moins 56 à 62 jours de traitement
92.29.74 †↔	Simulation d'irradiation pour radiothérapie externe et brachythérapie, détermination du champ à l'aide d'un simulateur de radiothérapie, avec planification 3D	93.57.1E †↔	Thérapie par pression négative continue, au moins 63 jours de traitement et plus
92.29.79 †↔	Simulation d'irradiation pour radiothérapie externe et brachythérapie, autre	93.59.50 †↔	Traitement complexe de colonisation ou d'infection à agents infectieux multirésistants, jusqu'à 6 jours de traitement
92.29.80 †↔	Planification d'irradiation pour radiothérapie percutanée et brachythérapie, SAP	93.59.51 †↔	Traitement complexe de colonisation ou d'infection à agents infectieux multirésistants, d'au moins 7 à 13 jours de traitement
92.29.81 †↔	Planification d'irradiation pour radiothérapie percutanée et brachythérapie, planification pour radiothérapie avec modulation d'intensité	93.59.52 †↔	Traitement complexe de colonisation ou d'infection à agents infectieux multirésistants, d'au moins 14 à 20 jours de traitement
92.29.82 †↔	Planification d'irradiation pour radiothérapie percutanée et brachythérapie, planification pour radiothérapie avec fusion d'images CT/IRM	93.59.53 †↔	Traitement complexe de colonisation ou d'infection à agents infectieux multirésistants, 21 jours et plus de traitement
92.29.83 †↔	Planification d'irradiation pour radiothérapie percutanée et brachythérapie, planification pour brachythérapie, moyennement complexe	93.86.E2 †↔	Moyenne de 30 séances (d'au moins 30 minutes chacune) par semaine
		93.86.F2 †↔	Moyenne de 30 séances (d'au moins 30 minutes chacune) par semaine
		93.86.G2 †↔	Moyenne de 30 séances (d'au moins 30 minutes chacune) par semaine

93.87.D1 †↔	Traitement complexe de réadaptation en paraplégie, au moins 280 à 307 jours de traitement, moyenne de 10 séances par semaine	93.8C.12 †↔	Réadaptation neurologique et neurochirurgicale précoce, au moins 7 à 13 jours de traitement
93.87.D2 †↔	Traitement complexe de réadaptation en paraplégie, au moins 280 à 307 jours de traitement, moyenne de 15 séances par semaine	93.8C.13 †↔	Réadaptation neurologique et neurochirurgicale précoce, au moins 14 à 20 jours de traitement
93.87.D3 †↔	Traitement complexe de réadaptation en paraplégie, au moins 280 à 307 jours de traitement, moyenne de 20 séances par semaine	93.8C.14 †↔	Réadaptation neurologique et neurochirurgicale précoce, au moins 21 à 27 jours de traitement
93.87.D4 †↔	Traitement complexe de réadaptation en paraplégie, au moins 280 à 307 jours de traitement, moyenne de 30 séances par semaine	93.8C.15 †↔	Réadaptation neurologique et neurochirurgicale précoce, au moins 28 à 41 jours de traitement
93.87.E1 †↔	Traitement complexe de réadaptation en paraplégie, au moins 308 à 335 jours de traitement, moyenne de 10 séances par semaine	93.8C.16 †↔	Réadaptation neurologique et neurochirurgicale précoce, au moins 42 à 55 jours de traitement
93.87.E2 †↔	Traitement complexe de réadaptation en paraplégie, au moins 308 à 335 jours de traitement, moyenne de 15 séances par semaine	93.8C.17 †↔	Réadaptation neurologique et neurochirurgicale précoce, au moins 56 à 69 jours de traitement
93.87.E3 †↔	Traitement complexe de réadaptation en paraplégie, au moins 308 à 335 jours de traitement, moyenne de 20 séances par semaine	93.8C.18 †↔	Réadaptation neurologique et neurochirurgicale précoce, au moins 70 à 83 jours de traitement
93.87.E4 †↔	Traitement complexe de réadaptation en paraplégie, au moins 308 à 335 jours de traitement, moyenne de 30 séances par semaine	93.8C.1A †↔	Réadaptation neurologique et neurochirurgicale précoce, au moins 84 à 97 jours de traitement
93.87.F1 †↔	Traitement complexe de réadaptation en paraplégie, 336 jours de traitement et plus, moyenne de 10 séances par semaine	93.8C.1B †↔	Réadaptation neurologique et neurochirurgicale précoce, au moins 98 à 125 jours de traitement
93.87.F2 †↔	Traitement complexe de réadaptation en paraplégie, 336 jours de traitement et plus, moyenne de 15 séances par semaine	93.8C.1C †↔	Réadaptation neurologique et neurochirurgicale précoce, au moins 126 à 153 jours de traitement
93.87.F3 †↔	Traitement complexe de réadaptation en paraplégie, 336 jours de traitement et plus, moyenne de 20 séances par semaine	93.8C.1D †↔	Réadaptation neurologique et neurochirurgicale précoce, au moins 154 à 181 jours de traitement
93.87.F4 †↔	Traitement complexe de réadaptation en paraplégie, 336 jours de traitement et plus, moyenne de 30 séances par semaine	93.8C.1E †↔	Réadaptation neurologique et neurochirurgicale précoce, d'au moins 182 à 209 jours de traitement
93.89.94 †↔	Réadaptation gériatrique aiguë, d'au moins 7 à 13 jours de traitement	93.8C.1F †↔	Réadaptation neurologique et neurochirurgicale précoce, d'au moins 210 à 237 jours de traitement
93.89.95 †↔	Réadaptation gériatrique aiguë, d'au moins 14 à 20 jours de traitement	93.8C.1G †↔	Réadaptation neurologique et neurochirurgicale précoce, d'au moins 238 à 265 jours de traitement
93.89.96 †↔	Réadaptation gériatrique aiguë, 21 jours et plus de traitement	93.8C.1H †↔	Réadaptation neurologique et neurochirurgicale précoce, d'au moins 266 à 293 jours de traitement
93.8A.26 †↔	Traitement complexe de médecine palliative, d'au moins 7 à 13 jours de traitement	93.8C.1I †↔	Réadaptation neurologique et neurochirurgicale précoce, d'au moins 294 à 321 jours de traitement
93.8A.27 †↔	Traitement complexe de médecine palliative, d'au moins 14 à 20 jours de traitement	93.8C.1J †↔	Réadaptation neurologique et neurochirurgicale précoce, d'au moins 322 jours de traitement et plus
93.8A.28 †↔	Traitement complexe de médecine palliative, d'au moins 21 à 27 jours de traitement	93.92.10 †↔	Anesthésie intraveineuse
93.8A.2A †↔	Traitement complexe de médecine palliative, 28 et plus de jours de traitement	93.92.11 †↔	Anesthésie par inhalation
93.8B.12 †↔	Prestation de base «Soins palliatifs spécialisés», au moins 7 à 13 jours de traitement	93.92.12 †↔	Anesthésie équilibrée
93.8B.13 †↔	Prestation de base «Soins palliatifs spécialisés», au moins 14 à 20 jours de traitement	93.92.13 †↔	Analgo-sédation
93.8B.14 †↔	Prestation de base «Soins palliatifs spécialisés», au moins 21 à 27 jours de traitement	93.92.14 †↔	Examen clinique sous anesthésie générale
93.8B.15 †↔	Prestation de base «Soins palliatifs spécialisés», 28 jours de traitement et plus	93.92.15 †↔	Analgésie intraveineuse contrôlée par le patient [PCA]
93.8B.22 †↔	Soins palliatifs spécialisés avec prestation supplémentaire de traitements, au moins 7 à 13 jours de traitement	93.92.99 †↔	Anesthésie, autre
93.8B.23 †↔	Soins palliatifs spécialisés avec prestation supplémentaire de traitements, au moins 14 à 20 jours de traitement	93.97 †↔	Chambre de décompression
93.8B.24 †↔	Soins palliatifs spécialisés avec prestation supplémentaire de traitements, au moins 21 à 27 jours de traitement	93.9E.12 †↔	Ventilation non invasive [NIV] hors unité de soins intensifs, 4 à 5 jours
93.8B.25 †↔	Soins palliatifs spécialisés avec prestation supplémentaire de traitements, 28 jours de traitement et plus	93.9E.13 †↔	Ventilation non invasive [NIV] hors unité de soins intensifs, 6 jours et plus
		93.9F.11 †↔	Ventilation mécanique et assistance respiratoire par pression positive continue [CPAP] chez le nouveau-né et le nourrisson
		93.9F.12 †↔	Assistance respiratoire par utilisation de lunettes nasales haut débit [système HFNC] chez le nouveau-né et le nourrisson
		93.9F.22 †↔	Assistance respiratoire par utilisation de lunettes nasales haut débit [système HFNC] chez l'enfant et l'adolescent
		93.9F.32 †↔	Assistance respiratoire par utilisation de lunettes nasales haut débit [système HFNC] chez l'adulte
		93.9G.21 †↔	Traitement par pression positive au masque, CPAP, contrôle et optimisation d'un réglage existant, en l'espace de 3 jours
		93.9G.22 †↔	Traitement par pression positive au masque, CPAP, contrôle et optimisation d'un réglage existant, pendant plus de 3 jours
		93.9G.41 †↔	Traitement par pression positive au masque, BiPAP, contrôle et optimisation d'un réglage existant, en l'espace de 3 jours
		93.9G.42 †↔	Traitement par pression positive au masque, BiPAP, contrôle et optimisation d'un réglage existant, pendant plus de 3 jours

93.9G.72 †↔	Ventilation invasive, d'au moins 7 jusqu'à 13 jours de traitement	94.35.23 †↔	Intervention psychiatrique et psychothérapeutique de crise en psychiatrie de l'enfant et de l'adolescent, de plus de 9 heures jusqu'à 12 heures par jour
93.9G.73 †↔	Ventilation invasive, d'au moins 14 jusqu'à 20 jours de traitement	94.35.24 †↔	Intervention psychiatrique et psychothérapeutique de crise en psychiatrie de l'enfant et de l'adolescent, de plus de 12 heures par jour
93.9G.74 †↔	Ventilation invasive, d'au moins 21 jusqu'à 27 jours de traitement	94.39 †↔	Psychothérapie, autre
93.9G.75 †↔	Ventilation invasive, d'au moins 28 jusqu'à 55 jours de traitement	94.3A.11 †↔	Traitement psychothérapeutique et psychosomatique complexe, jusqu'à 6 jours de traitement
93.9G.76 †↔	Ventilation invasive, d'au moins 56 jusqu'à 83 jours de traitement	94.3A.12 †↔	Traitement psychothérapeutique et psychosomatique complexe, au moins 7 à 13 jours de traitement
93.9G.77 †↔	Ventilation invasive, d'au moins 84 jusqu'à 111 jours de traitement	94.3A.13 †↔	Traitement psychothérapeutique et psychosomatique complexe, au moins 14 à 20 jours de traitement
93.9G.78 †↔	Ventilation invasive, d'au moins 112 jusqu'à 139 jours de traitement	94.3A.14 †↔	Traitement psychothérapeutique et psychosomatique complexe, au moins 21 à 27 jours de traitement
93.9G.7A †↔	Ventilation invasive, d'au moins 140 jusqu'à 167 jours de traitement	94.3A.15 †↔	Traitement psychothérapeutique et psychosomatique complexe, au moins 28 à 34 jours de traitement
93.9G.7B †↔	Ventilation invasive, d'au moins 168 jusqu'à 195 jours de traitement	94.3A.16 †↔	Traitement psychothérapeutique et psychosomatique complexe, au moins 35 à 41 jours de traitement
93.9G.7C †↔	Ventilation invasive, d'au moins 196 jusqu'à 223 jours de traitement	94.3A.17 †↔	Traitement psychothérapeutique et psychosomatique complexe, au moins 42 à 48 jours de traitement
93.9G.7D †↔	Ventilation invasive, d'au moins 224 jusqu'à 251 jours de traitement	94.3A.18 †↔	Traitement psychothérapeutique et psychosomatique complexe, au moins 49 à 55 jours de traitement
93.9G.7E †↔	Ventilation invasive, d'au moins 252 jusqu'à 279 jours de traitement	94.3A.1A †↔	Traitement psychothérapeutique et psychosomatique complexe, au moins 56 à 62 jours de traitement
93.9G.7F †↔	Ventilation invasive, d'au moins 280 jusqu'à 307 jours de traitement	94.3A.1B †↔	Traitement psychothérapeutique et psychosomatique complexe, au moins 63 à 69 jours de traitement
93.9G.7G †↔	Ventilation invasive, d'au moins 308 jusqu'à 335 jours de traitement	94.3A.1C †↔	Traitement psychothérapeutique et psychosomatique complexe, au moins 70 à 76 jours de traitement
93.9G.7H †↔	Ventilation invasive, d'au moins 336 jusqu'à 363 jours de traitement	94.3A.1D †↔	Traitement psychothérapeutique et psychosomatique complexe, au moins 77 à 83 jours de traitement
93.9G.7I †↔	Ventilation invasive, 364 jours de traitement et plus	94.3A.1E †↔	Traitement psychothérapeutique et psychosomatique complexe, 84 jours de traitement et plus
93.A2.44 †↔	Traitement multimodal de la douleur, d'au moins 7 à 13 jours de traitement	94.3A.21 †↔	Traitement clinique psychosomatique intégré complexe, jusqu'à 6 jours de traitement
93.A2.45 †↔	Traitement multimodal de la douleur, d'au moins 14 à 20 jours de traitement	94.3A.22 †↔	Traitement clinique psychosomatique intégré complexe, au moins 7 à 13 jours de traitement
93.A2.46 †↔	Traitement multimodal de la douleur, 21 et plus de jours de traitement	94.3A.23 †↔	Traitement clinique psychosomatique intégré complexe, au moins 14 à 20 jours de traitement
93.A3.32 †↔	Traitement complexe des douleurs aiguës, d'au moins 7 à 13 jours de traitement	94.3A.24 †↔	Traitement clinique psychosomatique intégré complexe, au moins 21 à 27 jours de traitement
93.A3.33 †↔	Traitement complexe des douleurs aiguës, d'au moins 14 à 20 jours de traitement	94.3A.25 †↔	Traitement clinique psychosomatique intégré complexe, au moins 28 à 34 jours de traitement
93.A3.34 †↔	Traitement complexe des douleurs aiguës, 21 et plus de jours de traitement	94.3A.26 †↔	Traitement clinique psychosomatique intégré complexe, au moins 35 à 41 jours de traitement
94.28 †↔	Thérapie par électrochoc [ECT]	94.3A.27 †↔	Traitement clinique psychosomatique intégré complexe, au moins 42 à 48 jours de traitement
94.29 †↔	Psychiatrie interventionnelle, autre	94.3A.28 †↔	Traitement clinique psychosomatique intégré complexe, au moins 49 à 55 jours de traitement
94.30.01 †↔	Psychothérapie jusqu'à 3 jours	94.3A.2A †↔	Traitement clinique psychosomatique intégré complexe, au moins 56 à 62 jours de traitement
94.30.02 †↔	Psychothérapie pendant 4 jusqu'à 6 jours	94.3A.2B †↔	Traitement clinique psychosomatique intégré complexe, au moins 63 à 69 jours de traitement
94.30.03 †↔	Psychothérapie pendant 7 jours et plus	94.3A.2C †↔	Traitement clinique psychosomatique intégré complexe, au moins 70 à 76 jours de traitement
94.35.11 †↔	Intervention psychiatrique et psychothérapeutique de crise en psychiatrie et médecine psychosomatique de l'adulte, de plus de 4 heures jusqu'à 6 heures par jour	94.3A.2D †↔	Traitement clinique psychosomatique intégré complexe, au moins 77 à 83 jours de traitement
94.35.12 †↔	Intervention psychiatrique et psychothérapeutique de crise en psychiatrie et médecine psychosomatique de l'adulte, de plus de 6 heures jusqu'à 9 heures par jour		
94.35.13 †↔	Intervention psychiatrique et psychothérapeutique de crise en psychiatrie et médecine psychosomatique de l'adulte, de plus de 9 heures jusqu'à 12 heures par jour		
94.35.14 †↔	Intervention psychiatrique et psychothérapeutique de crise en psychiatrie et médecine psychosomatique de l'adulte, de plus de 12 heures par jour		
94.35.21 †↔	Intervention psychiatrique et psychothérapeutique de crise en psychiatrie de l'enfant et de l'adolescent, de plus de 4 heures jusqu'à 6 heures par jour		
94.35.22 †↔	Intervention psychiatrique et psychothérapeutique de crise en psychiatrie de l'enfant et de l'adolescent, de plus de 6 heures jusqu'à 9 heures par jour		

94.3A.2E †↔	Traitement clinique psychosomatique intégré complexe, 84 jours de traitement et plus	94.3H.11 †↔	Traitement complexe du patient neuropsychiatrique polymorbide en soins aigus avec trouble du développement intellectuel, jusqu'à 6 jours de traitement
94.3B.11 †↔	Traitement complexe du patient psychiatrique gériatrique polymorbide en soins aigus, jusqu'à 6 jours de traitement	94.3H.12 †↔	Traitement complexe du patient neuropsychiatrique polymorbide en soins aigus avec trouble du développement intellectuel, au moins 7 jusqu'à 13 jours de traitement
94.3B.12 †↔	Traitement complexe du patient psychiatrique gériatrique polymorbide en soins aigus, au moins 7 à 13 jours de traitement	94.3H.13 †↔	Traitement complexe du patient neuropsychiatrique polymorbide en soins aigus avec trouble du développement intellectuel, au moins 14 jusqu'à 20 jours de traitement
94.3B.13 †↔	Traitement complexe du patient psychiatrique gériatrique polymorbide en soins aigus, au moins 14 à 20 jours de traitement	94.3H.14 †↔	Traitement complexe du patient neuropsychiatrique polymorbide en soins aigus avec trouble du développement intellectuel, au moins 21 jusqu'à 27 jours de traitement
94.3B.14 †↔	Traitement complexe du patient psychiatrique gériatrique polymorbide en soins aigus, au moins 21 à 27 jours de traitement	94.3H.15 †↔	Traitement complexe du patient neuropsychiatrique polymorbide en soins aigus avec trouble du développement intellectuel, 28 jours de traitement et plus
94.3B.15 †↔	Traitement complexe du patient psychiatrique gériatrique polymorbide en soins aigus, 28 jours de traitement et plus	94.7X.10 †↔	Traitement socio-pédiatrique, neuropédiatrique et pédo-psychosomatique, traitement de soutien
94.3C.11 †↔	Traitement complexe lors de démence avec complications psychiatriques et psycho-organiques, jusqu'à 6 jours de traitement	94.7X.11 †↔	Traitement socio-pédiatrique, neuropédiatrique et pédo-psychosomatique, traitement en bloc
94.3C.12 †↔	Traitement complexe lors de démence avec complications psychiatriques et psycho-organiques, au moins 7 à 13 jours de traitement	94.7X.12 †↔	Traitement socio-pédiatrique, neuropédiatrique et pédo-psychosomatique, traitement en bloc étendu
94.3C.13 †↔	Traitement complexe lors de démence avec complications psychiatriques et psycho-organiques, au moins 14 à 20 jours de traitement	94.7X.20 †↔	Traitement socio-pédiatrique, neuropédiatrique et pédo-psychosomatique, traitement intensif
94.3C.14 †↔	Traitement complexe lors de démence avec complications psychiatriques et psycho-organiques, au moins 21 à 27 jours de traitement	94.7X.21 †↔	Traitement socio-pédiatrique, neuropédiatrique et pédo-psychosomatique, traitement intensif étendu
94.3C.15 †↔	Traitement complexe lors de démence avec complications psychiatriques et psycho-organiques, au moins 28 à 34 jours de traitement	94.7X.22 †↔	Traitement socio-pédiatrique, neuropédiatrique et psychosomatique pédiatrique, traitement intensif à long terme
94.3C.16 †↔	Traitement complexe lors de démence avec complications psychiatriques et psycho-organiques, au moins 35 à 41 jours de traitement	94.7X.23 †↔	Traitement socio-pédiatrique, neuropédiatrique et pédo-psychosomatique, traitement intensif à long terme pour entraînement comportemental
94.3C.17 †↔	Traitement complexe lors de démence avec complications psychiatriques et psycho-organiques, 42 jours de traitement et plus	94.7X.30 †↔	Traitement socio-pédiatrique, neuropédiatrique et pédo-psychosomatique, traitement de groupe
94.3G.14 †↔	Traitement complexe en cas de trouble de l'alimentation en psychiatrie, au moins 28 jusqu'à 41 jours de traitement	94.7X.99 †↔	Traitement socio-pédiatrique, neuropédiatrique et pédo-psychosomatique, autre
94.3G.15 †↔	Traitement complexe en cas de trouble de l'alimentation en psychiatrie, au moins 42 jusqu'à 55 jours de traitement	94.8X.00 †↔	Interventions psychosociales, SAP
94.3G.16 †↔	Traitement complexe en cas de trouble de l'alimentation en psychiatrie, au moins 56 jusqu'à 69 jours de traitement	94.8X.10 †↔	Conseil socio-juridique, au minimum 50 min jusqu'à 2 heures
94.3G.17 †↔	Traitement complexe en cas de trouble de l'alimentation en psychiatrie, au moins 70 jusqu'à 83 jours de traitement	94.8X.11 †↔	Conseil socio-juridique, de plus de 2 heures jusqu'à 4 heures
94.3G.18 †↔	Traitement complexe en cas de trouble de l'alimentation en psychiatrie, au moins 84 jusqu'à 97 jours de traitement	94.8X.12 †↔	Conseil socio-juridique, de plus de 4 heures
94.3G.1A †↔	Traitement complexe en cas de trouble de l'alimentation en psychiatrie, au moins 98 jusqu'à 125 jours de traitement	94.8X.20 †↔	Conseil psychosocial au patient, au minimum 50 min jusqu'à 2 heures
94.3G.1B †↔	Traitement complexe en cas de trouble de l'alimentation en psychiatrie, au moins 126 jusqu'à 153 jours de traitement	94.8X.21 †↔	Conseil psychosocial au patient, de plus de 2 heures jusqu'à 4 heures
94.3G.1C †↔	Traitement complexe en cas de trouble de l'alimentation en psychiatrie, au moins 154 jusqu'à 181 jours de traitement	94.8X.22 †↔	Conseil psychosocial au patient, de plus de 4 heures
94.3G.1D †↔	Traitement complexe en cas de trouble de l'alimentation en psychiatrie, au moins 182 jusqu'à 209 jours de traitement	94.8X.30 †↔	Conseil psychosocial aux proches du patient, au minimum 50 min jusqu'à 2 heures
94.3G.1E †↔	Traitement complexe en cas de trouble de l'alimentation en psychiatrie, au moins 210 jusqu'à 237 jours de traitement	94.8X.31 †↔	Conseil psychosocial aux proches du patient, de plus de 2 heures jusqu'à 4 heures
94.3G.1F †↔	Traitement complexe en cas de trouble de l'alimentation en psychiatrie, au moins 238 jours de traitement et plus	94.8X.32 †↔	Conseil psychosocial aux proches du patient, de plus de 4 heures
		94.8X.40 †↔	Organisation des soins post-traitement, au minimum 50 min jusqu'à 2 heures
		94.8X.41 †↔	Organisation des soins post-traitement, de plus de 2 heures jusqu'à 4 heures
		94.8X.42 †↔	Organisation des soins post-traitement, de plus de 4 heures
		94.8X.50 †↔	Prise de mesures par les autorités, au minimum 50 min jusqu'à 2 heures
		94.8X.51 †↔	Prise de mesures par les autorités, de plus de 2 heures jusqu'à 4 heures
		94.8X.52 †↔	Prise de mesures par les autorités, de plus de 4 heures
		94.8X.99 †↔	Interventions psychosociales, autre
		95.04 †↔	Examen oculaire sous anesthésie

96.35 †↔	Gavage gastrique	99.04.1K †↔	Transfusion de globules rouges concentrés, 206 UT à 220 UT
96.6 †↔	Perfusion entérale de substances nutritives concentrées	99.04.1L †↔	Transfusion de globules rouges concentrés, 221 UT à 235 UT
97.02 †↔	Remplacement de tube de gastrostomie	99.04.1M †↔	Transfusion de globules rouges concentrés, 236 UT à 250 UT
97.03 †↔	Remplacement de tube ou de matériel d'entérostomie de l'intestin grêle	99.04.1N †↔	Transfusion de globules rouges concentrés, 251 UT à 265 UT
97.55 †↔	Enlèvement de drain en T, de tube hépatique ou autre tube du canal biliaire	99.04.1O †↔	Transfusion de globules rouges concentrés, 266 UT à 280 UT
97.56 †↔	Enlèvement de tube ou de drain pancréatique	99.04.1P †↔	Transfusion de globules rouges concentrés, 281 UT et plus
97.61 †↔	Enlèvement de sonde de pyélostomie et de néphrostomie	99.04.21 †↔	Transfusion de concentrés érythrocytaires irradiés, 1 à 5 UT
97.62 †↔	Enlèvement de sonde d'urétérostomie et de cathéter urétéral	99.04.22 †↔	Transfusion de concentrés érythrocytaires irradiés, 6 à 10 UT
97.65 †↔	Enlèvement de stent urétral	99.04.23 †↔	Transfusion de concentrés érythrocytaires irradiés, 11 à 15 UT
98.02 †↔	Extraction de corps étranger intraluminal de l'œsophage, sans incision	99.04.24 †↔	Transfusion de concentrés érythrocytaires irradiés, 16 à 20 UT
98.03 †↔	Extraction de corps étranger intraluminal de l'estomac et de l'intestin grêle, sans incision	99.04.25 †↔	Transfusion de concentrés érythrocytaires irradiés, 21 à 30 UT
98.04 †↔	Extraction de corps étranger intraluminal du gros intestin, sans incision	99.04.26 †↔	Transfusion de concentrés érythrocytaires irradiés, 31 à 40 UT
98.05 †↔	Extraction de corps étranger intraluminal du rectum et de l'anus, sans incision	99.04.27 †↔	Transfusion de concentrés érythrocytaires irradiés, 41 à 50 UT
98.51 †↔	Lithotripsie par onde de choc extracorporelle [ESWL] du rein, de l'uretère et/ou de la vessie	99.04.28 †↔	Transfusion de concentrés érythrocytaires irradiés, 51 à 60 UT
98.52 †↔	Lithotripsie par onde de choc extracorporelle [ESWL] de la vésicule biliaire et/ou de canal biliaire	99.04.2A †↔	Transfusion de concentrés érythrocytaires irradiés, 61 à 70 UT
98.53 †↔	Lithotripsie par onde de choc extracorporelle [ESWL] du pancréas	99.04.2B †↔	Transfusion de concentrés érythrocytaires irradiés, 71 à 80 UT
98.59 †↔	Lithotripsie par onde de choc extracorporelle [ESWL] d'autres sites	99.04.2C †↔	Transfusion de concentrés érythrocytaires irradiés, 81 à 90 UT
99.01 †↔	Transfusion d'échange	99.04.2D †↔	Transfusion de concentrés érythrocytaires irradiés, 91 à 100 UT
99.04.00 †↔	Transfusion de globules rouges concentrés, SAP	99.04.2E †↔	Transfusion de concentrés érythrocytaires irradiés, 101 à 115 UT
99.04.09 †↔	Transfusion de globules rouges concentrés, autre	99.04.2F †↔	Transfusion de concentrés érythrocytaires irradiés, 116 à 130 UT
99.04.10 †↔	Transfusion de globules rouges concentrés, 1 à 5 UT	99.04.2G †↔	Transfusion de concentrés érythrocytaires irradiés, 131 à 145 UT
99.04.11 †↔	Transfusion de globules rouges concentrés, 6 à 10 UT	99.04.2H †↔	Transfusion de concentrés érythrocytaires irradiés, 146 à 160 UT
99.04.12 †↔	Transfusion de globules rouges concentrés, 11 à 15 UT	99.04.2I †↔	Transfusion de concentrés érythrocytaires irradiés, 161 à 175 UT
99.04.14 †↔	Transfusion de globules rouges concentrés, 16 UT à 20 UT	99.04.2J †↔	Transfusion de concentrés érythrocytaires irradiés, 176 à 190 UT
99.04.15 †↔	Transfusion de globules rouges concentrés, 21 UT à 30 UT	99.04.2K †↔	Transfusion de concentrés érythrocytaires irradiés, 191 à 205 UT
99.04.16 †↔	Transfusion de globules rouges concentrés, 31 UT à 40 UT	99.04.2L †↔	Transfusion de concentrés érythrocytaires irradiés, 206 à 220 UT
99.04.17 †↔	Transfusion de globules rouges concentrés, 41 UT à 50 UT	99.04.2M †↔	Transfusion de concentrés érythrocytaires irradiés, 221 à 235 UT
99.04.18 †↔	Transfusion de globules rouges concentrés, 51 UT à 60 UT	99.04.2N †↔	Transfusion de concentrés érythrocytaires irradiés, 236 à 250 UT
99.04.19 †↔	Transfusion de globules rouges concentrés, 61 UT à 70 UT	99.04.2O †↔	Transfusion de concentrés érythrocytaires irradiés, 251 à 265 UT
99.04.1A †↔	Transfusion de globules rouges concentrés, 71 UT à 80 UT	99.04.2P †↔	Transfusion de concentrés érythrocytaires irradiés, 266 à 280 UT
99.04.1B †↔	Transfusion de globules rouges concentrés, 81 UT à 90 UT	99.04.2Q †↔	Transfusion de concentrés érythrocytaires irradiés, 281 UT et plus
99.04.1C †↔	Transfusion de globules rouges concentrés, 91 UT à 100 UT	99.04.31 †↔	Transfusion de concentrés érythrocytaires cryoconservés, 1 à 5 UT
99.04.1D †↔	Transfusion de globules rouges concentrés, 101 UT à 115 UT	99.04.32 †↔	Transfusion de concentrés érythrocytaires cryoconservés, 6 à 10 UT
99.04.1E †↔	Transfusion de globules rouges concentrés, 116 UT à 130 UT	99.04.33 †↔	Transfusion de concentrés érythrocytaires cryoconservés, 11 à 15 UT
99.04.1F †↔	Transfusion de globules rouges concentrés, 131 UT à 145 UT	99.04.34 †↔	Transfusion de concentrés érythrocytaires cryoconservés, 16 à 20 UT
99.04.1G †↔	Transfusion de globules rouges concentrés, 146 UT à 160 UT		
99.04.1H †↔	Transfusion de globules rouges concentrés, 161 UT à 175 UT		
99.04.1I †↔	Transfusion de globules rouges concentrés, 176 UT à 190 UT		
99.04.1J †↔	Transfusion de globules rouges concentrés, 191 UT à 205 UT		

99.04.35 †↔	Transfusion de concentrés érythrocytaires cryoconservés, 21 à 30 UT	99.05.54 †↔	Transfusion de concentrés plaquettaires, 180 à 189 concentrés
99.04.36 †↔	Transfusion de concentrés érythrocytaires cryoconservés, 31 UT et plus	99.05.55 †↔	Transfusion de concentrés plaquettaires, 190 à 199 concentrés
99.05.41 †↔	Transfusion de concentré plaquettaire, 1 concentré	99.05.57 †↔	Transfusion de concentrés plaquettaires, 200 à 219 concentrés
99.05.42 †↔	Transfusion de concentrés plaquettaires, 2 concentrés	99.05.58 †↔	Transfusion de concentrés plaquettaires, 220 à 239 concentrés
99.05.43 †↔	Transfusion de concentrés plaquettaires, 3 concentrés	99.05.5A †↔	Transfusion de concentrés plaquettaires, 240 à 259 concentrés
99.05.44 †↔	Transfusion de concentrés plaquettaires, 4 concentrés	99.05.5B †↔	Transfusion de concentrés plaquettaires, 260 à 279 concentrés
99.05.45 †↔	Transfusion de concentrés plaquettaires, 5 concentrés	99.05.5C †↔	Transfusion de concentrés plaquettaires, 280 à 299 concentrés
99.05.46 †↔	Transfusion de concentrés plaquettaires, 6 à 8 concentrés	99.05.5D †↔	Transfusion de concentrés plaquettaires, 300 à 319 concentrés
99.05.47 †↔	Transfusion de concentrés plaquettaires, 9 à 11 concentrés	99.05.5E †↔	Transfusion de concentrés plaquettaires, 320 à 339 concentrés
99.05.48 †↔	Transfusion de concentrés plaquettaires, 12 à 14 concentrés	99.05.5F †↔	Transfusion de concentrés plaquettaires, 340 à 359 concentrés
99.05.4A †↔	Transfusion de concentrés plaquettaires, 15 à 17 concentrés	99.05.5G †↔	Transfusion de concentrés plaquettaires, 360 à 379 concentrés
99.05.4B †↔	Transfusion de concentrés plaquettaires, 18 à 20 concentrés	99.05.5H †↔	Transfusion de concentrés plaquettaires, 380 à 399 concentrés
99.05.4C †↔	Transfusion de concentrés plaquettaires, 21 à 23 concentrés	99.05.5I †↔	Transfusion de concentrés plaquettaires, 400 à 419 concentrés
99.05.4D †↔	Transfusion de concentrés plaquettaires, 24 à 26 concentrés	99.05.5J †↔	Transfusion de concentrés plaquettaires, 420 à 439 concentrés
99.05.4E †↔	Transfusion de concentrés plaquettaires, 27 à 29 concentrés	99.05.5K †↔	Transfusion de concentrés plaquettaires, 440 à 459 concentrés
99.05.4F †↔	Transfusion de concentrés plaquettaires, 30 à 35 concentrés	99.05.5L †↔	Transfusion de concentrés plaquettaires, 460 à 479 concentrés
99.05.4G †↔	Transfusion de concentrés plaquettaires, 36 à 41 concentrés	99.05.5M †↔	Transfusion de concentrés plaquettaires, 480 à 499 concentrés
99.05.4H †↔	Transfusion de concentrés plaquettaires, 42 à 47 concentrés	99.05.5N †↔	Transfusion de concentrés plaquettaires, 500 concentrés et plus
99.05.4I †↔	Transfusion de concentrés plaquettaires, 48 à 53 concentrés	99.05.61 †↔	Transfusion de concentré plaquettaire du patient, 1 concentré
99.05.4J †↔	Transfusion de concentrés plaquettaires, 54 à 59 concentrés	99.05.62 †↔	Transfusion de concentrés plaquettaires du patient, 2 concentrés
99.05.4K †↔	Transfusion de concentrés plaquettaires, 60 à 65 concentrés	99.05.63 †↔	Transfusion de concentrés plaquettaires du patient, 3 concentrés
99.05.4L †↔	Transfusion de concentrés plaquettaires, 66 à 71 concentrés	99.05.64 †↔	Transfusion de concentrés plaquettaires du patient, 4 concentrés
99.05.4M †↔	Transfusion de concentrés plaquettaires, 72 à 77 concentrés	99.05.65 †↔	Transfusion de concentrés plaquettaires du patient, 5 concentrés
99.05.4N †↔	Transfusion de concentrés plaquettaires, 78 à 83 concentrés	99.05.66 †↔	Transfusion de concentrés plaquettaires du patient, 6 à 8 concentrés
99.05.4O †↔	Transfusion de concentrés plaquettaires, 84 à 89 concentrés	99.05.67 †↔	Transfusion de concentrés plaquettaires du patient, 9 à 11 concentrés
99.05.4P †↔	Transfusion de concentrés plaquettaires, 90 à 95 concentrés	99.05.68 †↔	Transfusion de concentrés plaquettaires du patient, 12 à 14 concentrés
99.05.4Q †↔	Transfusion de concentrés plaquettaires, 96 à 101 concentrés	99.05.6A †↔	Transfusion de concentrés plaquettaires du patient, 15 à 17 concentrés
99.05.4R †↔	Transfusion de concentrés plaquettaires, 102 à 107 concentrés	99.05.6B †↔	Transfusion de concentrés plaquettaires du patient, 18 à 20 concentrés
99.05.4S †↔	Transfusion de concentrés plaquettaires, 108 à 113 concentrés	99.05.6C †↔	Transfusion de concentrés plaquettaires du patient, 21 à 23 concentrés
99.05.4T †↔	Transfusion de concentrés plaquettaires, 114 à 119 concentrés	99.05.6D †↔	Transfusion de concentrés plaquettaires du patient, 24 à 26 concentrés
99.05.4U †↔	Transfusion de concentrés plaquettaires, 120 à 129 concentrés	99.05.6E †↔	Transfusion de concentrés plaquettaires du patient, 27 à 29 concentrés
99.05.4V †↔	Transfusion de concentrés plaquettaires, 130 à 139 concentrés	99.05.6F †↔	Transfusion de concentrés plaquettaires du patient, 30 à 32 concentrés
99.05.4W †↔	Transfusion de concentrés plaquettaires, 140 à 149 concentrés	99.05.6G †↔	Transfusion de concentrés plaquettaires du patient, 33 à 35 concentrés
99.05.51 †↔	Transfusion de concentrés plaquettaires, 150 à 159 concentrés	99.05.6H †↔	Transfusion de concentrés plaquettaires du patient, 36 à 38 concentrés
99.05.52 †↔	Transfusion de concentrés plaquettaires, 160 à 169 concentrés	99.05.6I †↔	Transfusion de concentrés plaquettaires du patient, 39 à 41 concentrés
99.05.53 †↔	Transfusion de concentrés plaquettaires, 170 à 179 concentrés		

99.05.6J †↔	Transfusion de concentrés plaquettaires du patient, 42 à 44 concentrés	99.09.15 †↔	Transfusion de granulocytes, 21 concentrés et plus
99.05.6K †↔	Transfusion de concentrés plaquettaires du patient, 45 à 47 concentrés	99.09.20 †↔	Transfusion de lymphocytes d'un donneur, de source tierce
99.05.6L †↔	Transfusion de concentrés plaquettaires du patient, 48 à 50 concentrés	99.09.23 †↔	Transfusion de lymphocytes d'un donneur, 1 à 3 concentrés
99.05.6M †↔	Transfusion de concentrés plaquettaires du patient, 51 à 53 concentrés	99.09.24 †↔	Transfusion de lymphocytes d'un donneur, 4 à 6 concentrés
99.05.6N †↔	Transfusion de concentrés plaquettaires du patient, 54 à 56 concentrés	99.09.25 †↔	Transfusion de lymphocytes d'un donneur, plus de 6 concentrés
99.05.6O †↔	Transfusion de concentrés plaquettaires du patient, 57 à 59 concentrés	99.09.30 †↔	Transfusion de leucocytes cultivés ex vivo
99.05.6P †↔	Transfusion de concentrés plaquettaires du patient, 60 à 62 concentrés	99.0A †↔	Transfusion de composants du plasma et de protéines plasmatiques fabriquées par génie génétique
99.05.6Q †↔	Transfusion de concentrés plaquettaires du patient, 63 à 65 concentrés	99.10.16 †↔	Perfusion quotidienne de substance thrombolytique, jusqu'à 2 jours de traitement
99.05.6R †↔	Transfusion de concentrés plaquettaires du patient, 66 à 68 concentrés	99.10.17 †↔	Perfusion quotidienne de substance thrombolytique, d'au moins 3 à 6 jours de traitement
99.05.6S †↔	Transfusion de concentrés plaquettaires du patient, 69 concentrés et plus	99.10.18 †↔	Perfusion quotidienne de substance thrombolytique, d'au moins 7 à 13 jours de traitement
99.07.00 †↔	Transfusion de plasma et sérum, SAP	99.10.1A †↔	Perfusion quotidienne de substance thrombolytique, d'au moins 14 à 20 jours de traitement
99.07.09 †↔	Transfusion de plasma et sérum, autre	99.10.1B †↔	Perfusion quotidienne de substance thrombolytique, 21 jours et plus de traitement
99.07.21 †↔	Transfusion de plasma frais congelé [PFCq / qFFP], 1 à 5 UT	99.15 †↔	Perfusion parentérale de substances nutritives concentrées
99.07.22 †↔	Transfusion de plasma frais congelé [PFCq / qFFP], 6 à 10 UT	99.18 †↔	Injection ou perfusion d'électrolytes
99.07.23 †↔	Transfusion de plasma frais congelé [PFCq / qFFP], 11 à 15 UT	99.1A †↔	Injection, perfusion ou administration orale de bêta-bloquants dans le traitement de l'hémangiome infantile chez le nouveau-né et le nourrisson
99.07.24 †↔	Transfusion de plasma frais congelé [PFCq / qFFP], 16 à 20 UT	99.22.16 †↔	Injection ou perfusion d'anti-infectieux, jusqu'à 3 jours de traitement
99.07.25 †↔	Transfusion de plasma frais congelé [PFCq / qFFP], 21 à 25 UT	99.22.17 †↔	Injection ou perfusion d'anti-infectieux, d'au moins 4 à 6 jours de traitement
99.07.26 †↔	Transfusion de plasma frais congelé [PFCq / qFFP], 26 à 30 UT	99.22.18 †↔	Injection ou perfusion d'anti-infectieux, d'au moins 7 à 13 jours de traitement
99.07.27 †↔	Transfusion de plasma frais congelé [PFCq / qFFP], 31 à 35 UT	99.22.1A †↔	Injection ou perfusion d'anti-infectieux, d'au moins 14 à 27 jours de traitement
99.07.28 †↔	Transfusion de plasma frais congelé [PFCq / qFFP], 36 à 40 UT	99.22.1B †↔	Injection ou perfusion d'anti-infectieux, 28 jours et plus de traitement
99.07.2A †↔	Transfusion de plasma frais congelé [PFCq / qFFP], 41 à 45 UT	99.25.21 †↔	Chimiothérapie intrapéritonéale hyperthermique [HIPEC]
99.07.2B †↔	Transfusion de plasma frais congelé [PFCq / qFFP], 46 à 50 UT	99.25.22 †↔	Chimiothérapie hyperthermique intrathoracique [HITOC]
99.07.2C †↔	Transfusion de plasma frais congelé [PFCq / qFFP], 51 UT et plus	99.25.23 †↔	Chimiothérapie intrapéritonéale vaporisée [PIPAC]
99.07.31 †↔	Transfusion de plasma frais congelé avec inactivation des pathogènes [PFCip/piFFP], 1 à 5 UT	99.25.24 †↔	Chimiothérapie intrathoracique vaporisée [PITAC]
99.07.32 †↔	Transfusion de plasma frais congelé avec inactivation des pathogènes [PFCip/piFFP], 6 à 10 UT	99.25.25 †↔	Application intrathoracique peropératoire d'une solution à base d'un agent chimiothérapeutique et fibrine du patient en tant que substance porteuse
99.07.33 †↔	Transfusion de plasma frais congelé avec inactivation des pathogènes [PFCip/piFFP], 11 à 15 UT	99.25.51 †↔	Chimiothérapie non complexe
99.07.34 †↔	Transfusion de plasma frais congelé avec inactivation des pathogènes [PFCip/piFFP], 16 à 20 UT	99.25.52 †↔	Chimiothérapie moyennement complexe et intensive
99.07.35 †↔	Transfusion de plasma frais congelé avec inactivation des pathogènes [PFCip/piFFP], 21 à 25 UT	99.25.53 †↔	Chimiothérapie hautement complexe et intensive
99.07.36 †↔	Transfusion de plasma frais congelé avec inactivation des pathogènes [PFCip/piFFP], 26 à 30 UT	99.25.54 †↔	Chimiothérapie hautement complexe et intensive: deux chimiothérapies au cours d'une hospitalisation
99.07.37 †↔	Transfusion de plasma frais congelé avec inactivation des pathogènes [PFCip/piFFP], 31 à 35 UT	99.28.01 †↔	Instillation de matériaux cytotoxiques et d'immunomodulateurs, intrathécale
99.07.38 †↔	Transfusion de plasma frais congelé avec inactivation des pathogènes [PFCip/piFFP], 36 à 40 UT	99.28.02 †↔	Instillation de matériaux cytotoxiques et d'immunomodulateurs, intracérébrale
99.07.3A †↔	Transfusion de plasma frais congelé avec inactivation des pathogènes [PFCip/piFFP], 41 à 45 UT	99.28.03 †↔	Instillation de matériaux cytotoxiques et d'immunomodulateurs dans la cavité pleurale
99.07.3B †↔	Transfusion de plasma frais congelé avec inactivation des pathogènes [PFCip/piFFP], 46 à 50 UT	99.28.04 †↔	Instillation de matériaux cytotoxiques et d'immunomodulateurs, intrapéritonéale
99.07.3C †↔	Transfusion de plasma frais congelé avec inactivation des pathogènes [PFCip/piFFP], 51 UT et plus	99.28.05 †↔	Instillation de matériaux cytotoxiques et d'immunomodulateurs dans la vessie
99.08 †↔	Injection de substitut du sang	99.28.06 †↔	Instillation de matériaux cytotoxiques et d'immunomodulateurs dans le bassin
99.09.10 †↔	Transfusion de granulocytes, 1 à 5 concentrés	99.28.07 †↔	Instillation locorégionale de matériaux cytotoxiques et d'immunomodulateurs, par voie artérielle
99.09.12 †↔	Transfusion de granulocytes, 6 à 1 concentrés	99.28.08 †↔	Instillation de matériaux cytotoxiques et d'immunomodulateurs, autre
99.09.13 †↔	Transfusion de granulocytes, 11 à 15 concentrés	99.60 †↔	Réanimation cardio-pulmonaire, SAP
99.09.14 †↔	Transfusion de granulocytes, 16 à 20 concentrés	99.63 †↔	Massage cardiaque externe

99.71.00 †↔	Plasmaphérese thérapeutique, SAP	99.84.3B †↔	Isolement contre l'infection par aérosol, d'au moins 28 à 41 jours de traitement
99.71.12 †↔	Plasmaphérese thérapeutique, échange de plasma avec NaCl et colloïdes (p.ex. albumine)	99.84.3C †↔	Isolement contre l'infection par aérosol, d'au moins 42 à 55 jours de traitement
99.71.13 †↔	Plasmaphérese thérapeutique, échange de plasma exclusivement avec PFC [PFCq, qFFP]	99.84.3D †↔	Isolement contre l'infection par aérosol, d'au moins 56 à 69 jours de traitement
99.71.99 †↔	Plasmaphérese thérapeutique, autre	99.84.3E †↔	Isolement contre l'infection par aérosol, d'au moins 70 à 83 jours de traitement
99.72.11 †↔	Leucaphérese thérapeutique	99.84.3F †↔	Isolement contre l'infection par aérosol, 84 jours et plus de traitement
99.72.21 †↔	Lymphaphérese pour transplantation	99.84.45 †↔	Isolement protecteur simple, jusqu'à 6 jours de traitement
99.73 †↔	Érythrocytophérese thérapeutique	99.84.46 †↔	Isolement protecteur simple, d'au moins 7 à 13 jours de traitement
99.74 †↔	Thrombocytophérese thérapeutique	99.84.47 †↔	Isolement protecteur simple, d'au moins 14 à 20 jours de traitement
99.76.00 †↔	Immunoabsorption extracorporelle et adsorption, SAP	99.84.4A †↔	Isolement protecteur simple, d'au moins 21 à 27 jours de traitement
99.76.09 †↔	Immunoabsorption extracorporelle et adsorption, autre	99.84.4B †↔	Isolement protecteur simple, d'au moins 28 à 41 jours de traitement
99.76.10 †↔	Immunoabsorption extracorporelle, sur colonne non régénérable	99.84.4C †↔	Isolement protecteur simple, d'au moins 42 à 55 jours de traitement
99.76.11 †↔	Immunoabsorption extracorporelle, sur colonne régénérable	99.84.4D †↔	Isolement protecteur simple, d'au moins 56 à 69 jours de traitement
99.76.20 †↔	Aphérese des LDL	99.84.4E †↔	Isolement protecteur simple, d'au moins 70 à 83 jours de traitement
99.76.31 †↔	Adsorption extracorporelle de substances hydrophobes, de poids moléculaire bas et moyen	99.84.4F †↔	Isolement protecteur simple, 84 jours et plus de traitement
99.78 †↔	Aquaphérese	99.84.55 †↔	Isolement protecteur dans une chambre spéciale, jusqu'à 6 jours de traitement
99.79.00 †↔	Autre aphérese thérapeutique, SAP	99.84.56 †↔	Isolement protecteur dans une chambre spéciale, d'au moins 7 à 13 jours de traitement
99.79.11 †↔	Préparation de greffe d'organe de donneur vivant ABO-incompatible	99.84.57 †↔	Isolement protecteur dans une chambre spéciale, d'au moins 14 à 20 jours de traitement
99.79.21 †↔	Aphérese pour l'élimination d'endotoxines par hémoperfusion sur polymyxine	99.84.5A †↔	Isolement protecteur dans une chambre spéciale, d'au moins 21 à 27 jours de traitement
99.81.20 †↔	Hypothermie systémique	99.84.5B †↔	Isolement protecteur dans une chambre spéciale, d'au moins 28 à 41 jours de traitement
99.83 †↔	Autre photothérapie	99.84.5C †↔	Isolement protecteur dans une chambre spéciale, d'au moins 42 à 55 jours de traitement
99.84.15 †↔	Isolement de contact, jusqu'à 6 jours de traitement	99.84.5D †↔	Isolement protecteur dans une chambre spéciale, d'au moins 56 à 69 jours de traitement
99.84.16 †↔	Isolement de contact, d'au moins 7 à 13 jours de traitement	99.84.5E †↔	Isolement protecteur dans une chambre spéciale, d'au moins 70 à 83 jours de traitement
99.84.17 †↔	Isolement de contact, d'au moins 14 à 20 jours de traitement	99.84.5F †↔	Isolement protecteur dans une chambre spéciale, 84 jours et plus de traitement
99.84.1A †↔	Isolement de contact, d'au moins 21 à 27 jours de traitement	99.88 †↔	Photophérese thérapeutique
99.84.1B †↔	Isolement de contact, d'au moins 28 à 41 jours de traitement	99.A0.11 †↔	Diagnostic complexe de maladies hématologiques malignes, sans typage HLA
99.84.1C †↔	Isolement de contact, d'au moins 42 à 55 jours de traitement	99.A0.12 †↔	Diagnostic complexe de maladies hématologiques malignes, avec typage HLA
99.84.1D †↔	Isolement de contact, d'au moins 56 à 69 jours de traitement	99.A1.11 †↔	Diagnostic complexe d'hémoglobinopathie
99.84.1E †↔	Isolement de contact, d'au moins 70 à 83 jours de traitement	99.A1.12 †↔	Diagnostic complexe d'insuffisance médullaire, sans typage HLA
99.84.1F †↔	Isolement de contact, 84 jours et plus de traitement	99.A1.13 †↔	Diagnostic complexe d'insuffisance médullaire, avec typage HLA
99.84.25 †↔	Isolement contre l'infection par gouttelettes, jusqu'à 6 jours de traitement	99.A2.11 †↔	Diagnostic de base de complexe symptomatique peu clair chez l'enfant, avec diagnostic génétique
99.84.26 †↔	Isolement contre l'infection par gouttelettes, d'au moins 7 à 13 jours de traitement	99.A3.11 †↔	Diagnostic neuropédiatrique complexe, avec diagnostic de laboratoire neurométabolique et/ou des processus infectieux/ troubles inflammatoires autoimmuns
99.84.27 †↔	Isolement contre l'infection par gouttelettes, d'au moins 14 à 20 jours de traitement	99.A3.12 †↔	Diagnostic neuropédiatrique complexe, avec diagnostic génétique
99.84.2A †↔	Isolement contre l'infection par gouttelettes, d'au moins 21 à 27 jours de traitement	99.A3.13 †↔	Diagnostic neuropédiatrique complexe, avec diagnostic de laboratoire neurométabolique et/ou des processus infectieux/ troubles inflammatoires autoimmuns et diagnostic génétique
99.84.2B †↔	Isolement contre l'infection par gouttelettes, d'au moins 28 à 41 jours de traitement	99.A4 †↔	Diagnostic complexe d'une dysrégulation à l'âge néonatal, du nourrisson ou dans l'enfance
99.84.2C †↔	Isolement contre l'infection par gouttelettes, d'au moins 42 à 55 jours de traitement		
99.84.2D †↔	Isolement contre l'infection par gouttelettes, d'au moins 56 à 69 jours de traitement		
99.84.2E †↔	Isolement contre l'infection par gouttelettes, d'au moins 70 à 83 jours de traitement		
99.84.2F †↔	Isolement contre l'infection par gouttelettes, 84 jours et plus de traitement		
99.84.35 †↔	Isolement contre l'infection par aérosol, jusqu'à 6 jours de traitement		
99.84.36 †↔	Isolement contre l'infection par aérosol, d'au moins 7 à 13 jours de traitement		
99.84.37 †↔	Isolement contre l'infection par aérosol, d'au moins 14 à 20 jours de traitement		
99.84.3A †↔	Isolement contre l'infection par aérosol, d'au moins 21 à 27 jours de traitement		

99.A5.31 †↔	Diagnostic complexe lors de suspicion ou preuve de maltraitance ou de négligence à l'âge néonatal, du nourrisson, de l'enfance et de l'adolescence	99.B5.35 †↔	Traitement complexe multimodal du diabète sucré, d'au moins 14 à 20 jours de traitement
99.A6.11 †↔	Diagnostic neurologique complexe, avec diagnostic de laboratoire neurométabolique et/ou des processus infectieux/troubles inflammatoires autoimmuns	99.B5.36 †↔	Traitement complexe multimodal du diabète sucré, 21 jours et plus de traitement
99.A6.12 †↔	Diagnostic neurologique complexe, avec diagnostic génétique	99.B6.26 †↔	Traitement complexe de la main, d'au moins 7 à 13 jours de traitement
99.A6.13 †↔	Diagnostic neurologique complexe, avec diagnostic de laboratoire neurométabolique et/ou des processus infectieux/troubles inflammatoires autoimmuns, avec diagnostic génétique	99.B6.27 †↔	Traitement complexe de la main, d'au moins 14 à 20 jours de traitement
99.A7 †↔	Diagnostic complexe de l'AVC aigu en stroke unit ou stroke center, jusqu'à 24 heures maximum	99.B6.28 †↔	Traitement complexe de la main, 21 et plus de jours de traitement
99.A8.12 †↔	Diagnostic néonatalogique et surveillance dans une unité de soins néonataux (Special, Intermediate, Intensive), de plus de 24 heures jusqu'à 48 heures	99.B6.35 †↔	Traitement complexe du moignon d'amputation par ajustement d'une prothèse, extrémité inférieure, jusqu'à 6 jours de traitement
99.A8.13 †↔	Diagnostic néonatalogique et surveillance dans une unité de soins néonataux (Special, Intermediate, Intensive), de plus de 48 heures jusqu'à 72 heures	99.B6.36 †↔	Traitement complexe du moignon d'amputation par ajustement d'une prothèse, extrémité inférieure, d'au moins 7 à 13 jours de traitement
99.A8.14 †↔	Diagnostic néonatalogique et surveillance dans une unité de soins néonataux (Special, Intermediate, Intensive), de plus de 72 heures	99.B6.37 †↔	Traitement complexe du moignon d'amputation par ajustement d'une prothèse, extrémité inférieure, d'au moins 14 à 20 jours de traitement
99.B1.17 †↔	Traitement complexe du foie, au moins 7 à 13 jours de traitement	99.B6.38 †↔	Traitement complexe du moignon d'amputation par ajustement d'une prothèse, extrémité inférieure, d'au moins 21 jours de traitement et plus
99.B1.18 †↔	Traitement complexe du foie, au moins 14 à 20 jours de traitement	99.B7.11 †↔	Traitement complexe de médecine intensive, 60 à 119 points de dépense
99.B1.1A †↔	Traitement complexe du foie, au moins 21 à 27 jours de traitement	99.B7.12 †↔	Traitement complexe de médecine intensive, 120 à 184 points de dépense
99.B1.1B †↔	Traitement complexe du foie, au moins 28 à 34 jours de traitement	99.B7.13 †↔	Traitement complexe de médecine intensive, 185 à 360 points de dépense
99.B1.1C †↔	Traitement complexe du foie, au moins 35 à 41 jours de traitement	99.B7.14 †↔	Traitement complexe de médecine intensive, 361 à 552 points de dépense
99.B1.1D †↔	Traitement complexe du foie, au moins 42 à 48 jours de traitement	99.B7.15 †↔	Traitement complexe de médecine intensive, 553 à 828 points de dépense
99.B1.1E †↔	Traitement complexe du foie, au moins 49 à 55 jours de traitement	99.B7.16 †↔	Traitement complexe de médecine intensive, 829 à 1104 points de dépense
99.B1.1F †↔	Traitement complexe du foie, au moins 56 à 83 jours de traitement	99.B7.17 †↔	Traitement complexe de médecine intensive, 1105 à 1380 points de dépense
99.B1.1G †↔	Traitement complexe du foie, au moins 84 à 111 jours de traitement	99.B7.18 †↔	Traitement complexe de médecine intensive, 1381 à 1656 points de dépense
99.B1.1H †↔	Traitement complexe de foie, 112 jours de traitement et plus	99.B7.1A †↔	Traitement complexe de médecine intensive, 1657 à 1932 points de dépense
99.B3.17 †↔	Traitement complexe d'épilepsie difficile à traiter, d'au moins 7 à 13 jours de traitement	99.B7.1B †↔	Traitement complexe de médecine intensive, 1933 à 2208 points de dépense
99.B3.18 †↔	Traitement complexe d'épilepsie difficile à traiter, d'au moins 14 à 20 jours de traitement	99.B7.1C †↔	Traitement complexe de médecine intensive, 2209 à 2484 points de dépense
99.B3.1A †↔	Traitement complexe d'épilepsie difficile à traiter, 21 et plus de jours de traitement	99.B7.1D †↔	Traitement complexe de médecine intensive, 2485 à 2760 points de dépense
99.B4.14 †↔	Traitement complexe multimodal d'atteintes motrices extrapyramidales, d'au moins 7 à 13 jours de traitement	99.B7.1E †↔	Traitement complexe de médecine intensive, 2761 à 3220 points de dépense
99.B4.15 †↔	Traitement complexe multimodal d'atteintes motrices extrapyramidales, d'au moins 14 à 20 jours de traitement	99.B7.1F †↔	Traitement complexe de médecine intensive, 3221 à 3680 points de dépense
99.B4.16 †↔	Traitement complexe multimodal d'atteintes motrices extrapyramidales, 21 jours et plus de traitement	99.B7.1G †↔	Traitement complexe de médecine intensive, 3681 à 4600 points de dépense
99.B5.09 †↔	Mesures endocrinologiques ou métaboliques complexes, autre	99.B7.1H †↔	Traitement complexe de médecine intensive, 4601 à 5520 points de dépense
99.B5.10 †↔	Examen fonctionnel endocrinologique complexe sans cathétérisme invasif	99.B7.1I †↔	Traitement complexe de médecine intensive, 5521 à 7360 points de dépense
99.B5.21 †↔	Examen fonctionnel endocrinologique complexe avec cathétérisme invasif, sans stimulation hormonale durant le séjour stationnaire	99.B7.1J †↔	Traitement complexe de médecine intensive, 7361 à 9200 points de dépense
99.B5.22 †↔	Examen fonctionnel endocrinologique complexe avec cathétérisme invasif, avec stimulation hormonale durant le séjour stationnaire	99.B7.1K †↔	Traitement complexe de médecine intensive, 9201 à 11040 points de dépense
99.B5.34 †↔	Traitement complexe multimodal du diabète sucré, d'au moins 7 à 13 jours de traitement	99.B7.1L †↔	Traitement complexe de médecine intensive, 11041 à 13800 points de dépense
		99.B7.1M †↔	Traitement complexe de médecine intensive, 13801 à 16560 points de dépense
		99.B7.1N †↔	Traitement complexe de médecine intensive, 16561 à 19320 points de dépense
		99.B7.1O †↔	Traitement complexe de médecine intensive, 19321 points de dépense et plus
		99.B7.43 †↔	Traitement complexe de médecine intensive chez l'enfant (procédure de base), 131 à 196 points de dépense

99.B7.44 †↔	Traitement complexe de médecine intensive chez l'enfant (procédure de base), 197 à 392 points de dépense	99.B7.4S †↔	Traitement complexe de médecine intensive chez l'enfant (procédure de base), 19601 points de dépense et plus
99.B7.45 †↔	Traitement complexe de médecine intensive chez l'enfant (procédure de base), 393 à 588 points de dépense	99.B7.53 †↔	Traitement complexe de médecine intensive chez le nouveau-né (procédure de base), 131 à 196 points de dépense
99.B7.46 †↔	Traitement complexe de médecine intensive chez l'enfant (procédure de base), 589 à 784 points de dépense	99.B7.54 †↔	Traitement complexe de médecine intensive chez le nouveau-né (procédure de base), 197 à 392 points de dépense
99.B7.47 †↔	Traitement complexe de médecine intensive chez l'enfant (procédure de base), 785 à 980 points de dépense	99.B7.55 †↔	Traitement complexe de médecine intensive chez le nouveau-né (procédure de base), 393 à 588 points de dépense
99.B7.48 †↔	Traitement complexe de médecine intensive chez l'enfant (procédure de base), 981 à 1176 points de dépense	99.B7.56 †↔	Traitement complexe de médecine intensive chez le nouveau-né (procédure de base), 589 à 784 points de dépense
99.B7.4A †↔	Traitement complexe de médecine intensive chez l'enfant (procédure de base), 1177 à 1470 points de dépense	99.B7.57 †↔	Traitement complexe de médecine intensive chez le nouveau-né (procédure de base), 785 à 980 points de dépense
99.B7.4B †↔	Traitement complexe de médecine intensive chez l'enfant (procédure de base), 1471 à 1764 points de dépense	99.B7.58 †↔	Traitement complexe de médecine intensive chez le nouveau-né (procédure de base), 981 à 1176 points de dépense
99.B7.4C †↔	Traitement complexe de médecine intensive chez l'enfant (procédure de base), 1765 à 2058 points de dépense	99.B7.5A †↔	Traitement complexe de médecine intensive chez le nouveau-né (procédure de base), 1177 à 1470 points de dépense
99.B7.4D †↔	Traitement complexe de médecine intensive chez l'enfant (procédure de base), 2059 à 2352 points de dépense	99.B7.5B †↔	Traitement complexe de médecine intensive chez le nouveau-né (procédure de base), 1471 à 1764 points de dépense
99.B7.4E †↔	Traitement complexe de médecine intensive chez l'enfant (procédure de base), 2353 à 2646 points de dépense	99.B7.5C †↔	Traitement complexe de médecine intensive chez le nouveau-né (procédure de base), 1765 à 2058 points de dépense
99.B7.4F †↔	Traitement complexe de médecine intensive chez l'enfant (procédure de base), 2647 à 2940 points de dépense	99.B7.5D †↔	Traitement complexe de médecine intensive chez le nouveau-né (procédure de base), 2059 à 2352 points de dépense
99.B7.4G †↔	Traitement complexe de médecine intensive chez l'enfant (procédure de base), 2941 à 3430 points de dépense	99.B7.5E †↔	Traitement complexe de médecine intensive chez le nouveau-né (procédure de base), 2353 à 2646 points de dépense
99.B7.4H †↔	Traitement complexe de médecine intensive chez l'enfant (procédure de base), 3431 à 3920 points de dépense	99.B7.5F †↔	Traitement complexe de médecine intensive chez le nouveau-né (procédure de base), 2647 à 2940 points de dépense
99.B7.4I †↔	Traitement complexe de médecine intensive chez l'enfant (procédure de base), 3921 à 4410 points de dépense	99.B7.5G †↔	Traitement complexe de médecine intensive chez le nouveau-né (procédure de base), 2941 à 3430 points de dépense
99.B7.4J †↔	Traitement complexe de médecine intensive chez l'enfant (procédure de base), 4411 à 4900 points de dépense	99.B7.5H †↔	Traitement complexe de médecine intensive chez le nouveau-né (procédure de base), 3431 à 3920 points de dépense
99.B7.4K †↔	Traitement complexe de médecine intensive chez l'enfant (procédure de base), 4901 à 5880 points de dépense	99.B7.5I †↔	Traitement complexe de médecine intensive chez le nouveau-né (procédure de base), 3921 à 4410 points de dépense
99.B7.4L †↔	Traitement complexe de médecine intensive chez l'enfant (procédure de base), 5881 à 6860 points de dépense	99.B7.5J †↔	Traitement complexe de médecine intensive chez le nouveau-né (procédure de base), 4411 à 4900 points de dépense
99.B7.4M †↔	Traitement complexe de médecine intensive chez l'enfant (procédure de base), 6861 à 7840 points de dépense	99.B7.5K †↔	Traitement complexe de médecine intensive chez le nouveau-né (procédure de base), 4901 à 5880 points de dépense
99.B7.4N †↔	Traitement complexe de médecine intensive chez l'enfant (procédure de base), 7841 à 9800 points de dépense	99.B7.5L †↔	Traitement complexe de médecine intensive chez le nouveau-né (procédure de base), 5881 à 6860 points de dépense
99.B7.4O †↔	Traitement complexe de médecine intensive chez l'enfant (procédure de base), 9801 à 11760 points de dépense	99.B7.5M †↔	Traitement complexe de médecine intensive chez le nouveau-né (procédure de base), 6861 à 7840 points de dépense
99.B7.4P †↔	Traitement complexe de médecine intensive chez l'enfant (procédure de base), 11761 à 13720 points de dépense	99.B7.5N †↔	Traitement complexe de médecine intensive chez le nouveau-né (procédure de base), 7841 à 9800 points de dépense
99.B7.4Q †↔	Traitement complexe de médecine intensive chez l'enfant (procédure de base), 13721 à 16660 points de dépense	99.B7.5O †↔	Traitement complexe de médecine intensive chez le nouveau-né (procédure de base), 9801 à 11760 points de dépense
99.B7.4R †↔	Traitement complexe de médecine intensive chez l'enfant (procédure de base), 16661 à 19600 points de dépense	99.B7.5P †↔	Traitement complexe de médecine intensive chez le nouveau-né (procédure de base), 11761 à 13720 points de dépense

99.B7.5Q ‡↔ Traitement complexe de médecine intensive chez le nouveau-né (procédure de base), 13721 à 16660 points de dépense	99.B8.4D ‡↔ Traitement complexe en U-IMC chez l'enfant, 2059 à 2352 points de dépense
99.B7.5R ‡↔ Traitement complexe de médecine intensive chez le nouveau-né (procédure de base), 16661 à 19600 points de dépense	99.B8.4E ‡↔ Traitement complexe en U-IMC chez l'enfant, 2353 à 2646 points de dépense
99.B7.5S ‡↔ Traitement complexe de médecine intensive chez le nouveau-né (procédure de base), 19601 points de dépense et plus	99.B8.4F ‡↔ Traitement complexe en U-IMC chez l'enfant, 2647 à 2940 points de dépense
99.B8.11 ‡↔ Traitement complexe en U-IMC chez l'adulte, 60 à 119 points de dépense	99.B8.4G ‡↔ Traitement complexe en U-IMC chez l'enfant, 2941 à 3430 points de dépense
99.B8.12 ‡↔ Traitement complexe en U-IMC chez l'adulte, 120 à 184 points de dépense	99.B8.4H ‡↔ Traitement complexe en U-IMC chez l'enfant, 3431 à 3920 points de dépense
99.B8.13 ‡↔ Traitement complexe en U-IMC chez l'adulte, 185 à 360 points de dépense	99.B8.4I ‡↔ Traitement complexe en U-IMC chez l'enfant, 3921 à 4410 points de dépense
99.B8.14 ‡↔ Traitement complexe en U-IMC chez l'adulte, 361 à 552 points de dépense	99.B8.4J ‡↔ Traitement complexe en U-IMC chez l'enfant, 4411 à 4900 points de dépense
99.B8.15 ‡↔ Traitement complexe en U-IMC chez l'adulte, 553 à 828 points de dépense	99.B8.4K ‡↔ Traitement complexe en U-IMC chez l'enfant, 4901 à 5880 points de dépense
99.B8.16 ‡↔ Traitement complexe en U-IMC chez l'adulte, 829 à 1104 points de dépense	99.B8.4L ‡↔ Traitement complexe en U-IMC chez l'enfant, 5881 à 6860 points de dépense
99.B8.17 ‡↔ Traitement complexe en U-IMC chez l'adulte, 1105 à 1380 points de dépense	99.B8.4M ‡↔ Traitement complexe en U-IMC chez l'enfant, 6861 à 7840 points de dépense
99.B8.18 ‡↔ Traitement complexe en U-IMC chez l'adulte, 1381 à 1656 points de dépense	99.B8.4N ‡↔ Traitement complexe en U-IMC chez l'enfant, 7841 à 9800 points de dépense
99.B8.1A ‡↔ Traitement complexe en U-IMC chez l'adulte, 1657 à 1932 points de dépense	99.B8.4O ‡↔ Traitement complexe en U-IMC chez l'enfant, 9801 à 11760 points de dépense
99.B8.1B ‡↔ Traitement complexe en U-IMC chez l'adulte, 1933 à 2208 points de dépense	99.B8.4P ‡↔ Traitement complexe en U-IMC chez l'enfant, 11761 à 13720 points de dépense
99.B8.1C ‡↔ Traitement complexe en U-IMC chez l'adulte, 2209 à 2484 points de dépense	99.B8.4Q ‡↔ Traitement complexe en U-IMC chez l'enfant, 13721 à 16660 points de dépense
99.B8.1D ‡↔ Traitement complexe en U-IMC chez l'adulte, 2485 à 2760 points de dépense	99.B8.4R ‡↔ Traitement complexe en U-IMC chez l'enfant, 16661 à 19600 points de dépense
99.B8.1E ‡↔ Traitement complexe en U-IMC chez l'adulte, 2761 à 3220 points de dépense	99.B8.4S ‡↔ Traitement complexe en U-IMC chez l'enfant, 19601 points de dépense et plus
99.B8.1F ‡↔ Traitement complexe en U-IMC chez l'adulte, 3221 à 3680 points de dépense	99.B8.54 ‡↔ Traitement complexe en U-IMC chez le nouveau-né, 197 à 392 points de dépense
99.B8.1G ‡↔ Traitement complexe en U-IMC chez l'adulte, 3681 à 4600 points de dépense	99.B8.55 ‡↔ Traitement complexe en U-IMC chez le nouveau-né, 393 à 588 points de dépense
99.B8.1H ‡↔ Traitement complexe en U-IMC chez l'adulte, 4601 à 5520 points de dépense	99.B8.56 ‡↔ Traitement complexe en U-IMC chez le nouveau-né, 589 à 784 points de dépense
99.B8.1I ‡↔ Traitement complexe en U-IMC chez l'adulte, 5521 à 7360 points de dépense	99.B8.57 ‡↔ Traitement complexe en U-IMC chez le nouveau-né, 785 à 980 points de dépense
99.B8.1J ‡↔ Traitement complexe en U-IMC chez l'adulte, 7361 à 9200 points de dépense	99.B8.58 ‡↔ Traitement complexe en U-IMC chez le nouveau-né, 981 à 1176 points de dépense
99.B8.1K ‡↔ Traitement complexe en U-IMC chez l'adulte, 9201 à 11040 points de dépense	99.B8.5A ‡↔ Traitement complexe en U-IMC chez le nouveau-né, 1177 à 1470 points de dépense
99.B8.1L ‡↔ Traitement complexe en U-IMC chez l'adulte, 11041 à 13800 points de dépense	99.B8.5B ‡↔ Traitement complexe en U-IMC chez le nouveau-né, 1471 à 1764 points de dépense
99.B8.1M ‡↔ Traitement complexe en U-IMC chez l'adulte, 13801 à 16560 points de dépense	99.B8.5C ‡↔ Traitement complexe en U-IMC chez le nouveau-né, 1765 à 2058 points de dépense
99.B8.1N ‡↔ Traitement complexe en U-IMC chez l'adulte, 16561 à 19320 points de dépense	99.B8.5D ‡↔ Traitement complexe en U-IMC chez le nouveau-né, 2059 à 2352 points de dépense
99.B8.1O ‡↔ Traitement complexe en U-IMC chez l'adulte, 19321 points de dépense et plus	99.B8.5E ‡↔ Traitement complexe en U-IMC chez le nouveau-né, 2353 à 2646 points de dépense
99.B8.44 ‡↔ Traitement complexe en U-IMC chez l'enfant, 197 à 392 points de dépense	99.B8.5F ‡↔ Traitement complexe en U-IMC chez le nouveau-né, 2647 à 2940 points de dépense
99.B8.45 ‡↔ Traitement complexe en U-IMC chez l'enfant, 393 à 588 points de dépense	99.B8.5G ‡↔ Traitement complexe en U-IMC chez le nouveau-né, 2941 à 3430 points de dépense
99.B8.46 ‡↔ Traitement complexe en U-IMC chez l'enfant, 589 à 784 points de dépense	99.B8.5H ‡↔ Traitement complexe en U-IMC chez le nouveau-né, 3431 à 3920 points de dépense
99.B8.47 ‡↔ Traitement complexe en U-IMC chez l'enfant, 785 à 980 points de dépense	99.B8.5I ‡↔ Traitement complexe en U-IMC chez le nouveau-né, 3921 à 4410 points de dépense
99.B8.48 ‡↔ Traitement complexe en U-IMC chez l'enfant, 981 à 1176 points de dépense	99.B8.5J ‡↔ Traitement complexe en U-IMC chez le nouveau-né, 4411 à 4900 points de dépense
99.B8.4A ‡↔ Traitement complexe en U-IMC chez l'enfant, 1177 à 1470 points de dépense	99.B8.5K ‡↔ Traitement complexe en U-IMC chez le nouveau-né, 4901 à 5880 points de dépense
99.B8.4B ‡↔ Traitement complexe en U-IMC chez l'enfant, 1471 à 1764 points de dépense	99.B8.5L ‡↔ Traitement complexe en U-IMC chez le nouveau-né, 5881 à 6860 points de dépense
99.B8.4C ‡↔ Traitement complexe en U-IMC chez l'enfant, 1765 à 2058 points de dépense	99.B8.5M ‡↔ Traitement complexe en U-IMC chez le nouveau-né, 6861 à 7840 points de dépense
	99.B8.5N ‡↔ Traitement complexe en U-IMC chez le nouveau-né, 7841 à 9800 points de dépense

99.B8.5O ‡↔	Traitement complexe en U-IMC chez le nouveau-né, 9801 à 11760 points de dépense	99.BD.1N ‡↔	Traitement complexe intégré en cas de trouble sévère de l'alimentation, d'au moins 182 à 209 jours de traitement
99.B8.5P ‡↔	Traitement complexe en U-IMC chez le nouveau-né, 11761 à 13720 points de dépense	99.BD.1O ‡↔	Traitement complexe intégré en cas de trouble sévère de l'alimentation, d'au moins 210 à 237 jours de traitement
99.B8.5Q ‡↔	Traitement complexe en U-IMC chez le nouveau-né, 13721 à 16660 points de dépense	99.BD.1P ‡↔	Traitement complexe intégré en cas de trouble sévère de l'alimentation, d'au moins 238 jours de traitement et plus
99.B8.5R ‡↔	Traitement complexe en U-IMC chez le nouveau-né, 16661 à 19600 points de dépense	99.C2.18 ‡↔	Traitement de soins infirmiers complexes chez les adultes, 31 à 35 points de dépense
99.B8.5S ‡↔	Traitement complexe en U-IMC chez le nouveau-né, 19601 points de dépense et plus	99.C2.1A ‡↔	Traitement de soins infirmiers complexes chez les adultes, 36 à 40 points de dépense
99.BA.13 ‡↔	Traitement neurologique complexe d'AVC aigu en stroke center [SC], au moins 24 heures jusqu'à 48 heures	99.C2.1B ‡↔	Traitement de soins infirmiers complexes chez les adultes, 41 à 45 points de dépense
99.BA.14 ‡↔	Traitement neurologique complexe d'AVC aigu en stroke center [SC], de plus de 48 heures jusqu'à 72 heures	99.C2.1C ‡↔	Traitement de soins infirmiers complexes chez les adultes, 46 à 50 points de dépense
99.BA.16 ‡↔	Traitement neurologique complexe d'AVC aigu en stroke center [SC], de plus de 72 heures jusqu'à 96 heures	99.C2.1D ‡↔	Traitement de soins infirmiers complexes chez les adultes, 51 à 55 points de dépense
99.BA.17 ‡↔	Traitement neurologique complexe d'AVC aigu en stroke center [SC], de plus de 96 heures	99.C2.1E ‡↔	Traitement de soins infirmiers complexes chez les adultes, 56 à 60 points de dépense
99.BA.23 ‡↔	Traitement neurologique complexe d'AVC aigu en stroke unit [SU], au moins 24 heures jusqu'à 48 heures	99.C2.1F ‡↔	Traitement de soins infirmiers complexes chez les adultes, 61 à 65 points de dépense
99.BA.24 ‡↔	Traitement neurologique complexe d'AVC aigu en stroke unit [SU], de plus de 48 heures jusqu'à 72 heures	99.C2.1G ‡↔	Traitement de soins infirmiers complexes chez les adultes, 66 à 70 points de dépense
99.BA.26 ‡↔	Traitement neurologique complexe d'AVC aigu en stroke unit [SU], de plus de 72 heures jusqu'à 96 heures	99.C2.1H ‡↔	Traitement de soins infirmiers complexes chez les adultes, 71 à 80 points de dépense
99.BA.27 ‡↔	Traitement neurologique complexe d'AVC aigu en stroke unit [SU], de plus de 96 heures	99.C2.1I ‡↔	Traitement de soins infirmiers complexes chez les adultes, 81 à 90 points de dépense
99.BA.31 ‡↔	Traitement neurologique complexe de l'AVC aigu en service consiliaire neurologique à distance, au moins 24 heures jusqu'à 72 heures	99.C2.1J ‡↔	Traitement de soins infirmiers complexes chez les adultes, 91 à 100 points de dépense
99.BA.32 ‡↔	Traitement neurologique complexe de l'AVC aigu en service consiliaire neurologique à distance, de plus de 72 heures	99.C2.1K ‡↔	Traitement de soins infirmiers complexes chez les adultes, 101 à 125 points de dépense
99.BC.12 ‡↔	Traitements complexes des médecines complémentaires, de 10 à 25 séances par séjour hospitalier	99.C2.1L ‡↔	Traitement de soins infirmiers complexes chez les adultes, 126 à 150 points de dépense
99.BC.13 ‡↔	Traitements complexes des médecines complémentaires, de 26 à 49 séances par séjour hospitalier	99.C2.1M ‡↔	Traitement de soins infirmiers complexes chez les adultes, 151 à 175 points de dépense
99.BC.14 ‡↔	Traitements complexes des médecines complémentaires, de 50 séances ou plus par séjour hospitalier	99.C2.1N ‡↔	Traitement de soins infirmiers complexes chez les adultes, 176 à 200 points de dépense
99.BD.1E ‡↔	Traitement complexe intégré en cas de trouble sévère de l'alimentation, d'au moins 28 à 41 jours de traitement	99.C2.1O ‡↔	Traitement de soins infirmiers complexes chez les adultes, 201 à 225 points de dépense
99.BD.1F ‡↔	Traitement complexe intégré en cas de trouble sévère de l'alimentation, d'au moins 42 à 55 jours de traitement	99.C2.1P ‡↔	Traitement de soins infirmiers complexes chez les adultes, 226 à 250 points de dépense
99.BD.1G ‡↔	Traitement complexe intégré en cas de trouble sévère de l'alimentation, d'au moins 56 à 69 jours de traitement	99.C2.1Q ‡↔	Traitement de soins infirmiers complexes chez les adultes, 251 à 275 points de dépense
99.BD.1H ‡↔	Traitement complexe intégré en cas de trouble sévère de l'alimentation, d'au moins 70 à 83 jours de traitement	99.C2.1R ‡↔	Traitement de soins infirmiers complexes chez les adultes, 276 à 300 points de dépense
99.BD.1I ‡↔	Traitement complexe intégré en cas de trouble sévère de l'alimentation, d'au moins 84 à 97 jours de traitement	99.C2.1S ‡↔	Traitement de soins infirmiers complexes chez les adultes, 301 à 350 points de dépense
99.BD.1K ‡↔	Traitement complexe intégré en cas de trouble sévère de l'alimentation, d'au moins 98 à 125 jours de traitement	99.C2.1T ‡↔	Traitement de soins infirmiers complexes chez les adultes, 351 à 400 points de dépense
99.BD.1L ‡↔	Traitement complexe intégré en cas de trouble sévère de l'alimentation, d'au moins 126 à 153 jours de traitement	99.C2.1U ‡↔	Traitement de soins infirmiers complexes chez les adultes, 401 à 450 points de dépense
99.BD.1M ‡↔	Traitement complexe intégré en cas de trouble sévère de l'alimentation, d'au moins 154 à 181 jours de traitement	99.C2.1V ‡↔	Traitement de soins infirmiers complexes chez les adultes, 451 à 500 points de dépense
		99.C2.1W ‡↔	Traitement de soins infirmiers complexes chez les adultes, 501 à 600 points de dépense
		99.C2.1Y ‡↔	Traitement de soins infirmiers complexes chez les adultes, 601 à 700 points de dépense
		99.C2.21 ‡↔	Traitement de soins infirmiers complexes chez les adultes, 701 à 800 points de dépense
		99.C2.22 ‡↔	Traitement de soins infirmiers complexes chez les adultes, 801 à 900 points de dépense
		99.C2.23 ‡↔	Traitement de soins infirmiers complexes chez les adultes, 901 à 1000 points de dépense
		99.C2.24 ‡↔	Traitement de soins infirmiers complexes chez les adultes, 1001 à 1100 points de dépense
		99.C2.25 ‡↔	Traitement de soins infirmiers complexes chez les adultes, 1101 à 1200 points de dépense
		99.C2.26 ‡↔	Traitement de soins infirmiers complexes chez les adultes, 1201 à 1300 points de dépense

99.C5.1K †↔	Traitement de soins infirmiers complexes chez les prématurés, les nouveau-nés et les nourrissons, 101 à 125 points de dépense	99.C5.22 †↔	Traitement de soins infirmiers complexes chez les prématurés, les nouveau-nés et les nourrissons, 801 à 900 points de dépense
99.C5.1L †↔	Traitement de soins infirmiers complexes chez les prématurés, les nouveau-nés et les nourrissons, 126 à 150 points de dépense	99.C5.23 †↔	Traitement de soins infirmiers complexes chez les prématurés, les nouveau-nés et les nourrissons, 901 à 1000 points de dépense
99.C5.1M †↔	Traitement de soins infirmiers complexes chez les prématurés, les nouveau-nés et les nourrissons, 151 à 175 points de dépense	99.C5.24 †↔	Traitement de soins infirmiers complexes chez les prématurés, les nouveau-nés et les nourrissons, 1001 à 1100 points de dépense
99.C5.1N †↔	Traitement de soins infirmiers complexes chez les prématurés, les nouveau-nés et les nourrissons, 176 à 200 points de dépense	99.C5.25 †↔	Traitement de soins infirmiers complexes chez les prématurés, les nouveau-nés et les nourrissons, 1101 à 1200 points de dépense
99.C5.1O †↔	Traitement de soins infirmiers complexes chez les prématurés, les nouveau-nés et les nourrissons, 201 à 225 points de dépense	99.C5.26 †↔	Traitement de soins infirmiers complexes chez les prématurés, les nouveau-nés et les nourrissons, 1201 à 1300 points de dépense
99.C5.1P †↔	Traitement de soins infirmiers complexes chez les prématurés, les nouveau-nés et les nourrissons, 226 à 250 points de dépense	99.C5.27 †↔	Traitement de soins infirmiers complexes chez les prématurés, les nouveau-nés et les nourrissons, 1301 à 1400 points de dépense
99.C5.1Q †↔	Traitement de soins infirmiers complexes chez les prématurés, les nouveau-nés et les nourrissons, 251 à 275 points de dépense	99.C5.28 †↔	Traitement de soins infirmiers complexes chez les prématurés, les nouveau-nés et les nourrissons, 1401 à 1500 points de dépense
99.C5.1R †↔	Traitement de soins infirmiers complexes chez les prématurés, les nouveau-nés et les nourrissons, 276 à 300 points de dépense	99.C5.2A †↔	Traitement de soins infirmiers complexes chez les prématurés, les nouveau-nés et les nourrissons, 1501 à 1600 points de dépense
99.C5.1S †↔	Traitement de soins infirmiers complexes chez les prématurés, les nouveau-nés et les nourrissons, 301 à 350 points de dépense	99.C5.2B †↔	Traitement de soins infirmiers complexes chez les prématurés, les nouveau-nés et les nourrissons, 1601 à 1700 points de dépense
99.C5.1T †↔	Traitement de soins infirmiers complexes chez les prématurés, les nouveau-nés et les nourrissons, 351 à 400 points de dépense	99.C5.2C †↔	Traitement de soins infirmiers complexes chez les prématurés, les nouveau-nés et les nourrissons, 1701 à 1800 points de dépense
99.C5.1U †↔	Traitement de soins infirmiers complexes chez les prématurés, les nouveau-nés et les nourrissons, 401 à 450 points de dépense	99.C5.2D †↔	Traitement de soins infirmiers complexes chez les prématurés, les nouveau-nés et les nourrissons, 1801 à 1900 points de dépense
99.C5.1V †↔	Traitement de soins infirmiers complexes chez les prématurés, les nouveau-nés et les nourrissons, 451 à 500 points de dépense	99.C5.2E †↔	Traitement de soins infirmiers complexes chez les prématurés, les nouveau-nés et les nourrissons, 1901 à 2000 points de dépense
99.C5.1W †↔	Traitement de soins infirmiers complexes chez les prématurés, les nouveau-nés et les nourrissons, 501 à 600 points de dépense	99.C5.2F †↔	Traitement de soins infirmiers complexes chez les prématurés, les nouveau-nés et les nourrissons, 2001 à 2100 points de dépense
99.C5.1Y †↔	Traitement de soins infirmiers complexes chez les prématurés, les nouveau-nés et les nourrissons, 601 à 700 points de dépense	99.C5.2G †↔	Traitement de soins infirmiers complexes chez les prématurés, les nouveau-nés et les nourrissons, 2101 points de dépense et plus
99.C5.21 †↔	Traitement de soins infirmiers complexes chez les prématurés, les nouveau-nés et les nourrissons, 701 à 800 points de dépense		

ADRG B63**Démence et autres troubles chroniques de la fonction cérébrale, plus d'un jour d'hospitalisation**

Diagnostic principal dans le tableau B63-1

DRG B63A**Démence et autres troubles chroniques de la fonction cérébrale avec CC extrêmement sévères ou acte diagnostique neurologique complexe, plus d'un jour d'hospitalisation**

PCCL > 3 ou procédure dans le tableau B63-2

DRG B63B**Démence et autres troubles chroniques de la fonction cérébrale, plus d'un jour d'hospitalisation****Diagnostic B63-1**

E51.2	Encéphalopathie de Wernicke	F04	Syndrome amnésique organique, non induit par l'alcool et d'autres substances psycho-actives
F01.0	Démence vasculaire à début aigu	F06.8	Autres troubles mentaux précisés dus à une lésion cérébrale et un dysfonctionnement cérébral et à une affection physique
F01.1	Démence vasculaire par infarctus multiples		
F01.2	Démence vasculaire sous-corticale		
F01.3	Démence vasculaire mixte, corticale et sous-corticale		
F01.8	Autres formes de démence vasculaire		

F06.9	Trouble mental sans précision, dû à une lésion cérébrale et un dysfonctionnement cérébral, et à une affection physique	G31.0 G93.80 G93.88 G98	Atrophie cérébrale circonscrite Syndrome apallique Autres affections cérébrales précisées Autres affections du système nerveux, non classées ailleurs
F07.0	Trouble organique de la personnalité		
F07.1	Syndrome post-encéphalitique		
F07.8	Autres troubles organiques de la personnalité et du comportement dus à une affection, une lésion et un dysfonctionnement cérébraux	I67.2 I67.4 I67.80	Athérosclérose cérébrale Encéphalopathie hypertensive Vasospasme au cours d'hémorragie sous-arachnoïdienne
G30.0	Maladie d'Alzheimer à début précoce {F00.0}		
G30.1	Maladie d'Alzheimer à début tardif {F00.1}	I67.88	Autres maladies cérébrovasculaires précisées
G30.8	Autres formes de la maladie d'Alzheimer {F00.2}	R54	Sénilité
G30.9	Maladie d'Alzheimer, sans précision {F00.9}		

Procédure B63-2

99.A6.11 ‡↔	Diagnostic neurologique complexe, avec diagnostic de laboratoire neurométabolique et/ou des processus infectieux/troubles inflammatoires autoimmuns	99.A6.13 ‡↔	Diagnostic neurologique complexe, avec diagnostic de laboratoire neurométabolique et/ou des processus infectieux/troubles inflammatoires autoimmuns, avec diagnostic génétique
99.A6.12 ‡↔	Diagnostic neurologique complexe, avec diagnostic génétique	99.A7 ‡↔	Diagnostic complexe de l'AVC aigu en stroke unit ou stroke center, jusqu'à 24 heures maximum

ADRG B64**Délire, plus d'un jour d'hospitalisation**

Diagnostic principal dans le tableau B64-1

DRG B64A**Délire avec CC sévères et plus d'un jour d'hospitalisation**

PCCL > 2

DRG B64B**Délire, plus d'un jour d'hospitalisation****Diagnostic B64-1**

F05.0	Delirium non surajouté à une démence, ainsi décrit	F06.4	Trouble anxieux organique
F05.1	Delirium surajouté à une démence	F06.5	Trouble dissociatif organique
F05.8	Autres formes de delirium	F06.6	Labilité [asthénie] émotionnelle organique
F05.9	Delirium, sans précision	F06.7	Trouble cognitif léger
F06.0	État hallucinatoire organique	F07.9	Trouble organique de la personnalité et du comportement dû à une affection, une lésion et un dysfonctionnement cérébraux, sans précision
F06.1	Catatonie organique		
F06.2	Trouble délirant organique [d'allure schizophrénique]		
F06.3	Troubles organiques de l'humeur [affectifs]		

ADRG B66**Néoformations du système nerveux ou coma ou état stuporeux, d'origine non traumatique**

Diagnostic principal dans le tableau B66-1

DRG B66A**Néoformations du système nerveux ou état stuporeux et coma d'origine non traumatique avec CC extrêmement sévères ou procédure particulière, ou âge < 16 ans avec paraplégie/tétraplégie et plus d'un jour d'hospitalisation**

PCCL > 3 ou procédure dans le tableau B66-3 ou (Âge < 16 ans) et (diagnostic dans le tableau B66-2 et Durée de séjour > 1 jour)

DRG B66B**Néoformations du système nerveux ou état stuporeux et coma d'origine non traumatique, âge < 16 ans, plus d'un jour d'hospitalisation**

Âge < 16 ans

DRG B66C

Néoplasmes du système nerveux ou état stuporeux et coma d'origine non traumatique, âge > 15 ans, plus d'un jour d'hospitalisation

Diagnostic B66-1

C69.6	Tumeur maligne: Orbite	D35.5	Tumeur bénigne: Corpuscule carotidien
C70.0	Tumeur maligne: Méninges cérébrales	D35.6	Tumeur bénigne: Glomus aortique et autres paraganglions
C70.1	Tumeur maligne: Méninges rachidiennes	D36.1	Tumeur bénigne: Nerfs périphériques et du système nerveux autonome
C70.9	Tumeur maligne: Méninges, sans précision	D42.0	Tumeurs à évolution imprévisible ou inconnue: Méninges cérébrales
C71.0	Tumeur maligne: Encéphale, sauf lobes et ventricules	D42.1	Tumeurs à évolution imprévisible ou inconnue: Méninges rachidiennes
C71.1	Tumeur maligne: Lobe frontal	D43.0	Tumeurs à évolution imprévisible ou inconnue: Encéphale, supratentorial
C71.2	Tumeur maligne: Lobe temporal	D43.1	Tumeurs à évolution imprévisible ou inconnue: Encéphale, infratentorial
C71.3	Tumeur maligne: Lobe pariétal	D43.3	Tumeurs à évolution imprévisible ou inconnue: Nerfs crâniens
C71.4	Tumeur maligne: Lobe occipital	D43.4	Tumeurs à évolution imprévisible ou inconnue: Moelle épinière
C71.5	Tumeur maligne: Ventricule cérébral	D43.7	Tumeurs à évolution imprévisible ou inconnue: Autres parties du système nerveux central
C71.6	Tumeur maligne: Cervelet	D44.3	Tumeurs à évolution imprévisible ou inconnue: Hypophyse
C71.7	Tumeur maligne: Tronc cérébral	D44.4	Tumeurs à évolution imprévisible ou inconnue: Canal crano-pharyngien
C71.8	Tumeur maligne: Lésion à localisations contiguës de l'encéphale	D44.5	Tumeurs à évolution imprévisible ou inconnue: Épiphyse [glande pinéale]
C72.0	Tumeur maligne: Moelle épinière	D44.6	Tumeurs à évolution imprévisible ou inconnue: Corpuscule carotidien
C72.1	Tumeur maligne: Queue de cheval	D44.7	Tumeurs à évolution imprévisible ou inconnue: Glomus aortique et autres paraganglions
C72.2	Tumeur maligne: Nerf olfactif [Nerf crânien I]	E03.5	Coma myxoœdémateux
C72.3	Tumeur maligne: Nerf optique [Nerf crânien II]	G93.5	Compression du cerveau
C72.4	Tumeur maligne: Nerf auditif [Nerf crânien VIII]	G93.6	Œdème cérébral
C72.5	Tumeur maligne: Nerfs crâniens, autres et non précisés	P91.0	Ischémie cérébrale néonatale
C72.8	Tumeur maligne: Lésion à localisations contiguës de l'encéphale et d'autres parties du système nerveux central	P91.1	Kystes périventriculaires acquis du nouveau-né
C75.1	Tumeur maligne: Hypophyse	P91.2	Leucomalacie cérébrale néonatale
C75.2	Tumeur maligne: Tractus crano-pharyngien	P91.4	Baisse de l'activité cérébrale du nouveau-né
C75.3	Tumeur maligne: Épiphyse [glande pinéale]	P91.5	Coma du nouveau-né
C75.4	Tumeur maligne: Corpuscule carotidien	P91.6	Encéphalopathie anoxo-ischémique [hypoxique ischémique] du nouveau-né
C75.5	Tumeur maligne: Glomus aortique et autres paraganglions	P91.80	Syndrome d'enfermement et syndrome apallique chez le nouveau-né
C79.3	Tumeur maligne secondaire du cerveau et des méninges cérébrales	P91.88	Autres troubles cérébraux précisés chez le nouveau-né
C79.4	Tumeur maligne secondaire de parties du système nerveux, autres et non précisées	R40.0	Somnolence
D18.02	Hémangiome: Intracrânien	R40.1	Stupeur
D32.0	Tumeur bénigne: Méninges cérébrales		
D32.1	Tumeur bénigne: Méninges rachidiennes		
D33.0	Tumeur bénigne: Encéphale, supratentorial		
D33.1	Tumeur bénigne: Encéphale, infratentorial		
D33.3	Tumeur bénigne: Nerfs crâniens		
D33.4	Tumeur bénigne: Moelle épinière		
D33.7	Tumeur bénigne: Autres parties précisées du système nerveux central		
D35.2	Tumeur bénigne: Hypophyse		
D35.3	Tumeur bénigne: Canal crano-pharyngien		
D35.4	Tumeur bénigne: Épiphyse [glande pinéale]		

Diagnostic B66-2

G04.1	Myélopathie associée à un virus lymphotrope des lymphocytes T humains	G82.12	Paraparésie et paraplégie spastique: Paraplégie complète chronique
G82.00	Paraparésie et paraplégie flasque: Paraplégie complète aiguë d'origine non traumatique	G82.13	Paraparésie et paraplégie spastique: Paraplégie incomplète chronique
G82.01	Paraparésie et paraplégie flasque: Paraplégie incomplète aiguë d'origine non traumatique	G82.20	Paraparésie et paraplégie, sans précision: Paraplégie complète aiguë d'origine non traumatique
G82.02	Paraparésie et paraplégie flasque: Paraplégie complète chronique	G82.21	Paraparésie et paraplégie, sans précision: Paraplégie incomplète aiguë d'origine non traumatique
G82.03	Paraparésie et paraplégie flasque: Paraplégie incomplète chronique	G82.22	Paraparésie et paraplégie, sans précision: Paraplégie complète chronique
G82.10	Paraparésie et paraplégie spastique: Paraplégie complète aiguë d'origine non traumatique	G82.23	Paraparésie et paraplégie, sans précision: Paraplégie incomplète chronique
G82.11	Paraparésie et paraplégie spastique: Paraplégie incomplète aiguë d'origine non traumatique	G82.30	Tétraparésie et tétraplégie flasque: Paraplégie complète aiguë d'origine non traumatique

G82.31	Tétraparésie et tétraplégie flasque: Paraplégie incomplète aiguë d'origine non traumatique	G82.52	Tétraparésie et tétraplégie, sans précision: Paraplégie complète chronique
G82.32	Tétraparésie et tétraplégie flasque: Paraplégie complète chronique	G82.53	Tétraparésie et tétraplégie, sans précision: Paraplégie incomplète chronique
G82.33	Tétraparésie et tétraplégie flasque: Paraplégie incomplète chronique	G83.5	Locked-in syndrome [syndrome de déafférentation motrice]
G82.40	Tétraparésie et tétraplégie spastique: Paraplégie complète aiguë d'origine non traumatique	G93.80	Syndrome apallique
G82.41	Tétraparésie et tétraplégie spastique: Paraplégie incomplète aiguë d'origine non traumatique	P11.50	Lésion du rachis et de la moelle épinière due à un traumatisme obstétrical: Avec paraplégie aiguë
G82.42	Tétraparésie et tétraplégie spastique: Paraplégie complète chronique	P11.51	Lésion du rachis et de la moelle épinière due à un traumatisme obstétrical: Avec paraplégie chronique
G82.43	Tétraparésie et tétraplégie spastique: Paraplégie incomplète chronique	P91.80	Syndrome d'enfermement et syndrome apallique chez le nouveau-né
G82.50	Tétraparésie et tétraplégie, sans précision: Paraplégie complète aiguë d'origine non traumatique	S34.18	Autre lésion de la moelle lombaire
G82.51	Tétraparésie et tétraplégie, sans précision: Paraplégie incomplète aiguë d'origine non traumatique	S34.38	Lésion autre et non précisée de la queue de cheval

Procédure B66-3

93.8B.12 ‡↔	Prestation de base «Soins palliatifs spécialisés», au moins 7 à 13 jours de traitement	93.8B.14 ‡↔	Prestation de base «Soins palliatifs spécialisés», au moins 21 à 27 jours de traitement
93.8B.13 ‡↔	Prestation de base «Soins palliatifs spécialisés», au moins 14 à 20 jours de traitement	93.8B.15 ‡↔	Prestation de base «Soins palliatifs spécialisés», 28 jours de traitement et plus

ADRG B67

Maladie de Parkinson ou traitement complexe des atteintes motrices extrapyramidales à partir de 7 jours de traitement, plus d'un jour d'hospitalisation

Diagnostic principal dans le tableau B67-1 ou procédure dans le tableau B67-6

DRG B67A

Maladie de Parkinson avec CC extrêmement sévères ou diminution extrême ou réglage de paramètres neurologiques de stimulation ou traitement complexe des atteintes motrices extrapyramidales à partir de 7 jours de traitement, plus d'un jour d'hospitalisation

Diagnostic principal dans le tableau B67-2 ou PCCL > 3 ou diagnostic principal dans le tableau B67-3 et diagnostic supplémentaire dans le tableau B67-4 et diagnostic supplémentaire dans le tableau B67-5 ou au moins une procédure dans le tableau B67-7

DRG B67B

Maladie de Parkinson, plus d'un jour d'hospitalisation

Diagnostic B67-1

G20.00	Maladie de Parkinson sans handicap ou avec un handicap léger: Sans fluctuation de l'effet	G21.0	Syndrome malin des neuroleptiques
G20.01	Maladie de Parkinson sans handicap ou avec un handicap léger: Avec fluctuation de l'efficacité	G21.1	Autres syndromes secondaires parkinsoniens dus à des médicaments
G20.10	Maladie de Parkinson avec un handicap modéré à lourd: Sans fluctuation de l'effet	G21.2	Syndrome parkinsonien secondaire dû à d'autres agents externes
G20.11	Maladie de Parkinson avec un handicap modéré à lourd: Avec fluctuation de l'efficacité	G21.3	Syndrome parkinsonien post-encéphalitique
G20.20	Maladie de Parkinson avec un très lourd handicap: Sans fluctuation de l'effet	G21.4	Maladie de Parkinson vasculaire
G20.21	Maladie de Parkinson avec un très lourd handicap: Avec fluctuation de l'efficacité	G21.8	Autres syndromes parkinsoniens secondaires
G20.90	Maladie de Parkinson, non précisé: Sans fluctuation de l'effet	G23.0	Maladie de Hallervorden-Spatz
G20.91	Maladie de Parkinson, non précisé: Avec fluctuation de l'efficacité	G23.1	Ophthalmoplégie supranucléaire progressive [maladie de Steele-Richardson-Olszewski]
		G23.8	Autres maladies dégénératives précisées des noyaux gris centraux

Diagnostic B67-2

G20.20	Maladie de Parkinson avec un très lourd handicap: Sans fluctuation de l'effet	G20.21	Maladie de Parkinson avec un très lourd handicap: Avec fluctuation de l'efficacité
--------	---	--------	--

Diagnostic B67-3

G20.00	Maladie de Parkinson sans handicap ou avec un handicap léger: Sans fluctuation de l'effet	G20.11	Maladie de Parkinson avec un handicap modéré à lourd: Avec fluctuation de l'efficacité
G20.01	Maladie de Parkinson sans handicap ou avec un handicap léger: Avec fluctuation de l'efficacité	G20.90	Maladie de Parkinson, non précisé: Sans fluctuation de l'effet
G20.10	Maladie de Parkinson avec un handicap modéré à lourd: Sans fluctuation de l'effet	G20.91	Maladie de Parkinson, non précisé: Avec fluctuation de l'efficacité

Diagnostic B67-4

F02.3	Démence de la maladie de Parkinson {G20.-}
-------	--

Diagnostic B67-5

F06.0	État hallucinatoire organique	F06.2	Trouble délirant organique [d'allure schizophrénique]
-------	-------------------------------	-------	---

Procédure B67-6

99.B4.14 †↔	Traitement complexe multimodal d'atteintes motrices extrapyramidales, d'au moins 7 à 13 jours de traitement	99.B4.16 †↔	Traitement complexe multimodal d'atteintes motrices extrapyramidales, 21 jours et plus de traitement
99.B4.15 †↔	Traitement complexe multimodal d'atteintes motrices extrapyramidales, d'au moins 14 à 20 jours de traitement		

Procédure B67-7

89.1A.11 †↔	Réglage par le neurologue des paramètres de stimulation, durée plus de 5 jours	99.B4.16 †↔	Traitement complexe multimodal d'atteintes motrices extrapyramidales, 21 jours et plus de traitement
99.B4.14 †↔	Traitement complexe multimodal d'atteintes motrices extrapyramidales, d'au moins 7 à 13 jours de traitement		
99.B4.15 †↔	Traitement complexe multimodal d'atteintes motrices extrapyramidales, d'au moins 14 à 20 jours de traitement		

ADRG B68**Sclérose en plaques et ataxie cérébelleuse, plus d'un jour d'hospitalisation**

Diagnostic principal dans le tableau B68-1

DRG B68A**Sclérose en plaques et ataxie cérébelleuse avec diagnostic complexe ou CC extrêmement sévères ou diagnostic neurologique complexe, ou procédure particulière en plusieurs temps, plus d'un jour d'hospitalisation**

PCCL > 3 ou diagnostic principal dans le tableau B68-2 ou procédure dans le tableau B68-3 ou au moins deux traitements, qui sont séparés au moins d'un jour dans dans [au moins deux procédures dans le tableau B68-4]

DRG B68B**Sclérose en plaques et ataxie cérébelleuse, plus d'un jour d'hospitalisation****Diagnostic B68-1**

G11.0	Ataxie congénitale non progressive	G35.0	Première manifestation d'une sclérose en plaques
G11.1	Ataxie cérébelleuse à début précoce	G35.10	Sclérose en plaques rémittente (évolution par poussées): Sans mention d'exacerbation aiguë ou de progression
G11.2	Ataxie cérébelleuse tardive		
G11.3	Ataxie cérébelleuse avec défaut de réparation de l'ADN	G35.11	Sclérose en plaques rémittente (évolution par poussées): Avec mention d'exacerbation aiguë ou de progression
G11.4	Paraplégie spastique héréditaire		
G11.8	Autres ataxies héréditaires		

G35.20	Sclérose en plaques progressive d'emblée (chronique, progressive primaire): Sans mention d'exacerbation aiguë ou de progression	G36.8	Autres affections démyélinisantes aiguës disséminées précisées
G35.21	Sclérose en plaques progressive d'emblée (chronique, progressive primaire): Avec mention d'exacerbation aiguë ou de progression	G37.0	Sclérose cérébrale diffuse
G35.30	Sclérose en plaques rémittente progressive (chronique, secondairement progressive): Sans mention d'exacerbation aiguë ou de progression	G37.1	Démyélinisation centrale du corps calleux
G35.31	Sclérose en plaques rémittente progressive (chronique, secondairement progressive): Avec mention d'exacerbation aiguë ou de progression	G37.2	Myélinolyse centropontine
G36.0	Neuromyéélite optique [Devic]	G37.3	Myélite transverse aiguë au cours d'affections démyélinisantes du système nerveux central
G36.1	Leucoencéphalite hémorragique aiguë et subaiguë [Hurst]	G37.4	Myélite nécrosante subaiguë [Syndrome de Foix-Alajouanine]
		G37.5	Sclérose concentrique [Baló]
		G37.8	Autres affections démyélinisantes précisées du système nerveux central

Diagnostic B68-2

G11.0	Ataxie congénitale non progressive	G37.2	Myélinolyse centropontine
G11.1	Ataxie cérébelleuse à début précoce	G37.3	Myélite transverse aiguë au cours d'affections démyélinisantes du système nerveux central
G11.2	Ataxie cérébelleuse tardive	G37.4	Myélite nécrosante subaiguë [Syndrome de Foix-Alajouanine]
G11.3	Ataxie cérébelleuse avec défaut de réparation de l'ADN	G37.5	Sclérose concentrique [Baló]
G11.4	Paraplégie spastique héréditaire	G37.8	Autres affections démyélinisantes précisées du système nerveux central
G11.8	Autres ataxies héréditaires		
G37.0	Sclérose cérébrale diffuse		
G37.1	Démyélinisation centrale du corps calleux		

Procédure B68-3

99.A6.11 ‡↔	Diagnostic neurologique complexe, avec diagnostic de laboratoire neurométabolique et/ou des processus infectieux/troubles inflammatoires autoimmuns	99.A6.13 ‡↔	Diagnostic neurologique complexe, avec diagnostic de laboratoire neurométabolique et/ou des processus infectieux/troubles inflammatoires autoimmuns, avec diagnostic génétique
99.A6.12 ‡↔	Diagnostic neurologique complexe, avec diagnostic génétique	99.A7 ‡↔	Diagnostic complexe de l'AVC aigu en stroke unit ou stroke center, jusqu'à 24 heures maximum

Procédure B68-4

99.71.12 ‡↔ Plasmaphérèse thérapeutique, échange de plasma avec NaCl et colloïdes (p.ex. albumine)

ADRG B69

Accident ischémique transitoire (AIT) et occlusion de vaisseaux extracrâniens

Diagnostic principal dans le tableau B69-1

DRG B69A

Accident ischémique transitoire (AIT) et occlusion de vaisseaux extracrâniens, avec traitement neurologique complexe d'accident vasculaire cérébral aigu > 72 heures ou traitement neurologique complexe avec CC extrêmement sévères

Procédure dans le tableau B69-2 ou PCCL > 3 et au moins une procédure dans le tableau B69-3

DRG B69B

Accident ischémique transitoire (AIT) et occlusion de vaisseaux extracrâniens, avec traitement neurologique complexe d'accident vasculaire cérébral aigu < 73 heures

Procédure dans le tableau B69-4

DRG B69C

Accident ischémique transitoire (AIT) et occlusion de vaisseaux extracrâniens, avec autre traitement neurologique complexe d'accident vasculaire cérébral aigu ou acte diagnostique neurologique complexe ou CC extrêmement sévères

Au moins une procédure dans le tableau B69-5 ou PCCL > 3

DRG B69D**Accident ischémique transitoire (AIT) et occlusion de vaisseaux extracrâniens****Diagnostic B69-1**

G45.02	Syndrome vertébro-basilaire: Régression totale en 1 à 24 heures	G45.43	Amnésie globale transitoire: Régression totale en moins d'une heure
G45.03	Syndrome vertébro-basilaire: Régression totale en moins d'une heure	G45.49	Amnésie globale transitoire: Évolution de la Régression non précisée
G45.09	Syndrome vertébro-basilaire: Évolution de la Régression non précisée	G45.82	Autres accidents ischémiques cérébraux transitoires et syndromes apparentés: Régression totale en 1 à 24 heures
G45.12	Syndrome carotidien (hémisphérique): Régression totale en 1 à 24 heures	G45.83	Autres accidents ischémiques cérébraux transitoires et syndromes apparentés: Régression totale en moins d'une heure
G45.13	Syndrome carotidien (hémisphérique): Régression totale en moins d'une heure	G45.89	Autres accidents ischémiques cérébraux transitoires et syndromes apparentés: Évolution de la Régression non précisée
G45.19	Syndrome carotidien (hémisphérique): Évolution de la Régression non précisée	G45.92	Accident ischémique cérébral transitoire, sans précision: Régression totale en 1 à 24 heures
G45.22	Accident ischémique transitoire de territoires artériels précérébraux multiples et bilatéraux: Régression totale en 1 à 24 heures	G45.93	Accident ischémique cérébral transitoire, sans précision: Régression totale en moins d'une heure
G45.23	Accident ischémique transitoire de territoires artériels précérébraux multiples et bilatéraux: Régression totale en moins d'une heure	G45.99	Accident ischémique cérébral transitoire, sans précision: Évolution de la Régression non précisée
G45.29	Accident ischémique transitoire de territoires artériels précérébraux multiples et bilatéraux: Évolution de la Régression non précisée	I65.0	Occlusion et sténose de l'artère vertébrale
G45.32	Amaurose fugace: Régression totale en 1 à 24 heures	I65.1	Occlusion et sténose de l'artère basilaire
G45.33	Amaurose fugace: Régression totale en moins d'une heure	I65.2	Occlusion et sténose de l'artère carotide
G45.39	Amaurose fugace: Évolution de la Régression non précisée	I65.3	Occlusion et sténose des artères précérébrales, multiples et bilatérales
G45.42	Amnésie globale transitoire: Régression totale en 1 à 24 heures	I65.8	Occlusion et sténose d'une autre artère précérébrale
		I65.9	Occlusion et sténose d'une artère précérébrale, sans précision
		I66.3	Occlusion et sténose des artères cérébelleuses

Procédure B69-2

99.BA.16 †↔	Traitement neurologique complexe d'AVC aigu en stroke center [SC], de plus de 72 heures jusqu'à 96 heures	99.BA.17 †↔	Traitement neurologique complexe d'AVC aigu en stroke center [SC], de plus de 96 heures
-------------	---	-------------	---

Procédure B69-3

99.BA.13 †↔	Traitement neurologique complexe d'AVC aigu en stroke center [SC], au moins 24 heures jusqu'à 48 heures	99.BA.26 †↔	Traitement neurologique complexe d'AVC aigu en stroke unit [SU], de plus de 72 heures jusqu'à 96 heures
99.BA.14 †↔	Traitement neurologique complexe d'AVC aigu en stroke center [SC], de plus de 48 heures jusqu'à 72 heures	99.BA.27 †↔	Traitement neurologique complexe d'AVC aigu en stroke unit [SU], de plus de 96 heures
99.BA.23 †↔	Traitement neurologique complexe d'AVC aigu en stroke unit [SU], au moins 24 heures jusqu'à 48 heures	99.BA.31 †↔	Traitement neurologique complexe de l'AVC aigu en service consiliaire neurologique à distance, au moins 24 heures jusqu'à 72 heures
99.BA.24 †↔	Traitement neurologique complexe d'AVC aigu en stroke unit [SU], de plus de 48 heures jusqu'à 72 heures	99.BA.32 †↔	Traitement neurologique complexe de l'AVC aigu en service consiliaire neurologique à distance, de plus de 72 heures

Procédure B69-4

99.BA.13 †↔	Traitement neurologique complexe d'AVC aigu en stroke center [SC], au moins 24 heures jusqu'à 48 heures	99.BA.14 †↔	Traitement neurologique complexe d'AVC aigu en stroke center [SC], de plus de 48 heures jusqu'à 72 heures
-------------	---	-------------	---

Procédure B69-5

- 99.A7 †↔ Diagnostic complexe de l'AVC aigu en stroke unit ou stroke center, jusqu'à 24 heures maximum
- 99.BA.23 †↔ Traitement neurologique complexe d'AVC aigu en stroke unit [SU], au moins 24 heures jusqu'à 48 heures
- 99.BA.24 †↔ Traitement neurologique complexe d'AVC aigu en stroke unit [SU], de plus de 48 heures jusqu'à 72 heures
- 99.BA.26 †↔ Traitement neurologique complexe d'AVC aigu en stroke unit [SU], de plus de 72 heures jusqu'à 96 heures
- 99.BA.27 †↔ Traitement neurologique complexe d'AVC aigu en stroke unit [SU], de plus de 96 heures
- 99.BA.31 †↔ Traitement neurologique complexe de l'AVC aigu en service consiliaire neurologique à distance, au moins 24 heures jusqu'à 72 heures
- 99.BA.32 †↔ Traitement neurologique complexe de l'AVC aigu en service consiliaire neurologique à distance, de plus de 72 heures

ADRG B70**Apoplexie**

Diagnostic principal dans le tableau B70-1

DRG B70A

Apoplexie avec traitement neurologique complexe d'accident vasculaire cérébral aigu > 72 heures, avec diagnostic de complication ou trouble sévère des fonctions motrices ou CC extrêmement sévères ou paraplégie/tétraplégie, plus d'un jour d'hospitalisation

(Durée de séjour > 1 jour) et (au moins une procédure dans le tableau B70-6) et (au moins une procédure dans le tableau B70-7 ou PCCL > 3 ou diagnostic supplémentaire dans le tableau B70-2 et diagnostic supplémentaire dans le tableau B70-3 ou diagnostic dans le tableau B70-4) et (diagnostic dans le tableau B70-5 ou diagnostic supplémentaire dans le tableau B70-2 ou PCCL > 3 ou diagnostic dans le tableau B70-4)

DRG B70B

Apoplexie avec traitement neurologique complexe d'accident vasculaire cérébral aigu > 72 heures ou acte diagnostique neurologique complexe, ou avec diagnostic de complication ou thrombolyse ou trouble sévère des fonctions motrices, plus d'un jour d'hospitalisation

(Durée de séjour > 1 jour) et (au moins une procédure dans le tableau B70-6) et (au moins une procédure dans le tableau B70-7 ou PCCL > 3 ou diagnostic supplémentaire dans le tableau B70-2 et diagnostic supplémentaire dans le tableau B70-3 ou diagnostic dans le tableau B70-4) ou (Durée de séjour > 1 jour) et (au moins une procédure dans le tableau B70-6) et (diagnostic dans le tableau B70-5 ou procédure dans le tableau B70-8 ou diagnostic supplémentaire dans le tableau B70-2)

DRG B70C

Apoplexie avec traitement neurologique complexe d'accident vasculaire cérébral aigu < 73 heures, ou avec autre traitement neurologique complexe > 72 heures, ou CC extrêmement sévères, plus d'un jour d'hospitalisation

(Durée de séjour > 1 jour) et (au moins une procédure dans le tableau B70-6) ou (Durée de séjour > 1 jour) et (au moins une procédure dans le tableau B70-9 ou PCCL > 3) et (procédure dans le tableau B70-10 ou PCCL > 3)

DRG B70D

Apoplexie avec autre traitement neurologique complexe d'accident vasculaire cérébral aigu < 73 heures ou acte diagnostique neurologique complexe, ou avec diagnostic de complication ou thrombolyse ou trouble sévère des fonctions motrices, plus d'un jour d'hospitalisation

(Durée de séjour > 1 jour) et (au moins une procédure dans le tableau B70-9 ou PCCL > 3) ou (Durée de séjour > 1 jour) et (diagnostic dans le tableau B70-5 ou procédure dans le tableau B70-8 ou diagnostic supplémentaire dans le tableau B70-2)

DRG B70E**Apoplexie, plus d'un jour d'hospitalisation**

Durée de séjour > 1 jour

DRG B70F**Apoplexie, plus d'un jour d'hospitalisation, décédé < 5 jours après admission, avec traitement neurologique complexe d'accident vasculaire cérébral aigu ou autre traitement neurologique complexe**

(Durée de séjour > 1 jour) et (Durée de séjour < 5 jours et Raison de la sortie est égale Décédé (07)) et (au moins une procédure dans le tableau B70-6 ou au moins une procédure dans le tableau B70-11)

DRG B70G**Apoplexie, plus d'un jour d'hospitalisation, décédé < 5 jours après admission**

(Durée de séjour > 1 jour) et (Durée de séjour < 5 jours et Raison de la sortie est égale Décédé (07))

DRG B70H**Apoplexie avec traitement neurologique complexe d'accident vasculaire cérébral aigu > 23 heures à < 48 heures ou thrombolyse, un jour d'hospitalisation**

Procédure dans le tableau B70-12 ou procédure dans le tableau B70-13

DRG B70I**Apoplexie avec traitement neurologique complexe d'accident vasculaire cérébral aigu < 24 heures, un jour d'hospitalisation****Diagnostic B70-1**

I60.0	Hémorragie sous-arachnoïdienne de la bifurcation et du siphon carotidien	I63.0	Infarctus cérébral dû à une thrombose des artères précérébrales
I60.1	Hémorragie sous-arachnoïdienne de l'artère cérébrale moyenne	I63.1	Infarctus cérébral dû à une embolie des artères précérébrales
I60.2	Hémorragie sous-arachnoïdienne de l'artère communicante antérieure	I63.2	Infarctus cérébral dû à une occlusion ou sténose des artères précérébrales, de mécanisme non précisé
I60.3	Hémorragie sous-arachnoïdienne de l'artère communicante postérieure	I63.3	Infarctus cérébral dû à une thrombose des artères cérébrales
I60.4	Hémorragie sous-arachnoïdienne de l'artère basilaire	I63.4	Infarctus cérébral dû à une embolie des artères cérébrales
I60.5	Hémorragie sous-arachnoïdienne de l'artère vertébrale	I63.5	Infarctus cérébral dû à une occlusion ou sténose des artères cérébrales, de mécanisme non précisé
I60.6	Hémorragie sous-arachnoïdienne d'autres artères intracrâniennes	I63.6	Infarctus cérébral dû à une thrombose veineuse cérébrale, non pyogène
I60.7	Hémorragie sous-arachnoïdienne d'une artère intracrânienne, sans précision	I63.8	Autres infarctus cérébraux
I60.8	Autres hémorragies sous-arachnoïdiennes	I63.9	Infarctus cérébral, sans précision
I60.9	Hémorragie sous-arachnoïdienne, sans précision	I64	Accident vasculaire cérébral, non précisé comme étant hémorragique ou par infarctus
I61.0	Hémorragie intracérébrale hémisphérique, sous-corticale	I66.0	Occlusion et sténose de l'artère cérébrale moyenne
I61.1	Hémorragie intracérébrale hémisphérique, corticale	I66.1	Occlusion et sténose de l'artère cérébrale antérieure
I61.2	Hémorragie intracérébrale hémisphérique, non précisée	I66.2	Occlusion et sténose de l'artère cérébrale postérieure
I61.3	Hémorragie intracérébrale du tronc cérébral	I66.4	Occlusion et sténose des artères cérébrales, multiples et bilatérales
I61.4	Hémorragie intracérébrale cérébelleuse	I66.8	Occlusion et sténose d'une autre artère cérébrale
I61.5	Hémorragie intracérébrale intraventriculaire	I66.9	Occlusion et sténose d'une artère cérébrale, sans précision
I61.6	Hémorragie intracérébrale, localisations multiples	I67.0	Dissection d'artères cérébrales
I61.8	Autres hémorragies intracérébrales	I67.10	Anévrisme cérébral (acquis)
I61.9	Hémorragie intracérébrale, sans précision	I67.11	Fistule artério-veineuse cérébrale (acquise)
I62.00	Hémorragie sous-durale non traumatique: Aiguë	I72.0	Anévrisme et dissection de l'artère carotide
I62.01	Hémorragie sous-durale non traumatique: Subaiguë	I72.5	Anévrisme et dissection d'une autre artère précérébrale
I62.02	Hémorragie sous-durale non traumatique: Chronique	I72.6	Anévrisme et dissection de l'artère vertébrale
I62.09	Hémorragie sous-durale non traumatique: Non précisée		
I62.1	Hémorragie extra-durale non traumatique		
I62.9	Hémorragie intracrânienne (non traumatique), sans précision		

Procédure B70-10

- 99.BA.26 ‡↔ Traitement neurologique complexe d'AVC aigu en stroke unit [SU], de plus de 72 heures jusqu'à 96 heures
- 99.BA.27 ‡↔ Traitement neurologique complexe d'AVC aigu en stroke unit [SU], de plus de 96 heures

- 99.BA.32 ‡↔ Traitement neurologique complexe de l'AVC aigu en service consiliaire neurologique à distance, de plus de 72 heures

Procédure B70-11

- 99.BA.23 ‡↔ Traitement neurologique complexe d'AVC aigu en stroke unit [SU], au moins 24 heures jusqu'à 48 heures
- 99.BA.24 ‡↔ Traitement neurologique complexe d'AVC aigu en stroke unit [SU], de plus de 48 heures jusqu'à 72 heures
- 99.BA.26 ‡↔ Traitement neurologique complexe d'AVC aigu en stroke unit [SU], de plus de 72 heures jusqu'à 96 heures

- 99.BA.27 ‡↔ Traitement neurologique complexe d'AVC aigu en stroke unit [SU], de plus de 96 heures
- 99.BA.31 ‡↔ Traitement neurologique complexe de l'AVC aigu en service consiliaire neurologique à distance, au moins 24 heures jusqu'à 72 heures
- 99.BA.32 ‡↔ Traitement neurologique complexe de l'AVC aigu en service consiliaire neurologique à distance, de plus de 72 heures

Procédure B70-12

- 99.BA.13 ‡↔ Traitement neurologique complexe d'AVC aigu en stroke center [SC], au moins 24 heures jusqu'à 48 heures
- 99.BA.23 ‡↔ Traitement neurologique complexe d'AVC aigu en stroke unit [SU], au moins 24 heures jusqu'à 48 heures

- 99.BA.31 ‡↔ Traitement neurologique complexe de l'AVC aigu en service consiliaire neurologique à distance, au moins 24 heures jusqu'à 72 heures

Procédure B70-13

- 99.10.16 ‡↔ Perfusion quotidienne de substance thrombolytique, jusqu'à 2 jours de traitement

Diagnostic B70-2

- | | | | |
|--------|--|--------|--|
| U50.40 | Limitation fonctionnelle motrice sévère : Index de Barthel: 20-35 points | U50.50 | Limitation fonctionnelle motrice très sévère : Index de Barthel: 0-15 points |
| U50.41 | Limitation fonctionnelle motrice sévère : FIM moteur: 31-42 points | U50.51 | Limitation fonctionnelle motrice très sévère : FIM moteur: 13-30 points |

Diagnostic B70-3

- | | | | |
|-------|---|-------|--|
| U52.2 | Indice de Barthel de la réadaptation précoce: -200 à -76 points | U52.3 | Indice de Barthel de la réadaptation précoce: moins de -200 points |
|-------|---|-------|--|

Diagnostic B70-4

- | | | | |
|--------|--|--------|--|
| G04.1 | Myélopathie associée à un virus lymphotrope des lymphocytes T humains | G82.20 | Paraparésie et paraplégie, sans précision: Paraplégie complète aiguë d'origine non traumatique |
| G82.00 | Paraparésie et paraplégie flasque: Paraplégie complète aiguë d'origine non traumatique | G82.21 | Paraparésie et paraplégie, sans précision: Paraplégie incomplète aiguë d'origine non traumatique |
| G82.01 | Paraparésie et paraplégie flasque: Paraplégie incomplète aiguë d'origine non traumatique | G82.22 | Paraparésie et paraplégie, sans précision: Paraplégie complète chronique |
| G82.02 | Paraparésie et paraplégie flasque: Paraplégie complète chronique | G82.23 | Paraparésie et paraplégie, sans précision: Paraplégie incomplète chronique |
| G82.03 | Paraparésie et paraplégie flasque: Paraplégie incomplète chronique | G82.30 | Tétraparésie et tétraplégie flasque: Paraplégie complète aiguë d'origine non traumatique |
| G82.10 | Paraparésie et paraplégie spastique: Paraplégie complète aiguë d'origine non traumatique | G82.31 | Tétraparésie et tétraplégie flasque: Paraplégie incomplète aiguë d'origine non traumatique |
| G82.11 | Paraparésie et paraplégie spastique: Paraplégie incomplète aiguë d'origine non traumatique | G82.32 | Tétraparésie et tétraplégie flasque: Paraplégie complète chronique |
| G82.12 | Paraparésie et paraplégie spastique: Paraplégie complète chronique | G82.33 | Tétraparésie et tétraplégie flasque: Paraplégie incomplète chronique |
| G82.13 | Paraparésie et paraplégie spastique: Paraplégie incomplète chronique | G82.40 | Tétraparésie et tétraplégie spastique: Paraplégie complète aiguë d'origine non traumatique |

G82.41	Tétraparésie et tétraplégie spastique: Paraplégie incomplète aiguë d'origine non traumatique	G82.53	Tétraparésie et tétraplégie, sans précision: Paraplégie incomplète chronique
G82.42	Tétraparésie et tétraplégie spastique: Paraplégie complète chronique	G83.5	Locked-in syndrome [syndrome de déafférentation motrice]
G82.43	Tétraparésie et tétraplégie spastique: Paraplégie incomplète chronique	G93.80	Syndrome apallique
G82.50	Tétraparésie et tétraplégie, sans précision: Paraplégie complète aiguë d'origine non traumatique	P11.50	Lésion du rachis et de la moelle épinière due à un traumatisme obstétrical: Avec paraplégie aiguë
G82.51	Tétraparésie et tétraplégie, sans précision: Paraplégie incomplète aiguë d'origine non traumatique	P11.51	Lésion du rachis et de la moelle épinière due à un traumatisme obstétrical: Avec paraplégie chronique
G82.52	Tétraparésie et tétraplégie, sans précision: Paraplégie complète chronique	P91.80	Syndrome d'enfermement et syndrome apallique chez le nouveau-né
		S34.18	Autre lésion de la moelle lombaire
		S34.38	Lésion autre et non précisée de la queue de cheval

Diagnostic B70-5

C79.3	Tumeur maligne secondaire du cerveau et des méninges cérébrales	I60.3	Hémorragie sous-arachnoïdienne de l'artère communicante postérieure
G40.2	Épilepsie et syndromes épileptiques symptomatiques définis par leur localisation (focale, partielle) avec des crises partielles complexes	I60.4	Hémorragie sous-arachnoïdienne de l'artère basilaire
G40.3	Épilepsie et syndromes épileptiques généralisés idiopathiques	I60.5	Hémorragie sous-arachnoïdienne de l'artère vertébrale
G40.4	Autres épilepsies et syndromes épileptiques généralisés	I60.6	Hémorragie sous-arachnoïdienne d'autres artères intracrâniennes
G40.5	Syndromes épileptiques particuliers	I60.7	Hémorragie sous-arachnoïdienne d'une artère intracrânienne, sans précision
G40.6	Crise de grand mal, sans précision (avec ou sans petit mal)	I60.8	Autres hémorragies sous-arachnoïdiennes
G41.0	État de grand mal épileptique	I61.0	Hémorragie intracérébrale hémisphérique, sous-corticale
G41.2	État de mal épileptique partiel complexe	I61.1	Hémorragie intracérébrale hémisphérique, corticale
I60.0	Hémorragie sous-arachnoïdienne de la bifurcation et du siphon carotidien	I61.3	Hémorragie intracérébrale du tronc cérébral
I60.1	Hémorragie sous-arachnoïdienne de l'artère cérébrale moyenne	I61.4	Hémorragie intracérébrale cérébelleuse
I60.2	Hémorragie sous-arachnoïdienne de l'artère communicante antérieure	I61.5	Hémorragie intracérébrale intraventriculaire
		I61.6	Hémorragie intracérébrale, localisations multiples
		I61.8	Autres hémorragies intracérébrales
		I65.1	Occlusion et sténose de l'artère basilaire

Procédure B70-6

99.BA.13 ‡↔	Traitement neurologique complexe d'AVC aigu en stroke center [SC], au moins 24 heures jusqu'à 48 heures	99.BA.16 ‡↔	Traitement neurologique complexe d'AVC aigu en stroke center [SC], de plus de 72 heures jusqu'à 96 heures
99.BA.14 ‡↔	Traitement neurologique complexe d'AVC aigu en stroke center [SC], de plus de 48 heures jusqu'à 72 heures	99.BA.17 ‡↔	Traitement neurologique complexe d'AVC aigu en stroke center [SC], de plus de 96 heures

Procédure B70-7

99.A7 ‡↔	Diagnostic complexe de l'AVC aigu en stroke unit ou stroke center, jusqu'à 24 heures maximum	99.BA.17 ‡↔	Traitement neurologique complexe d'AVC aigu en stroke center [SC], de plus de 96 heures
99.BA.16 ‡↔	Traitement neurologique complexe d'AVC aigu en stroke center [SC], de plus de 72 heures jusqu'à 96 heures		

Procédure B70-8

99.10.16 ‡↔	Perfusion quotidienne de substance thrombolytique, jusqu'à 2 jours de traitement	99.10.1A ‡↔	Perfusion quotidienne de substance thrombolytique, d'au moins 14 à 20 jours de traitement
99.10.17 ‡↔	Perfusion quotidienne de substance thrombolytique, d'au moins 3 à 6 jours de traitement	99.10.1B ‡↔	Perfusion quotidienne de substance thrombolytique, 21 jours et plus de traitement
99.10.18 ‡↔	Perfusion quotidienne de substance thrombolytique, d'au moins 7 à 13 jours de traitement		

Procédure B70-9

- 99.A7 †↔ Diagnostic complexe de l'AVC aigu en stroke unit ou stroke center, jusqu'à 24 heures maximum
- 99.BA.23 †↔ Traitement neurologique complexe d'AVC aigu en stroke unit [SU], au moins 24 heures jusqu'à 48 heures
- 99.BA.24 †↔ Traitement neurologique complexe d'AVC aigu en stroke unit [SU], de plus de 48 heures jusqu'à 72 heures
- 99.BA.26 †↔ Traitement neurologique complexe d'AVC aigu en stroke unit [SU], de plus de 72 heures jusqu'à 96 heures
- 99.BA.27 †↔ Traitement neurologique complexe d'AVC aigu en stroke unit [SU], de plus de 96 heures
- 99.BA.31 †↔ Traitement neurologique complexe de l'AVC aigu en service consiliaire neurologique à distance, au moins 24 heures jusqu'à 72 heures
- 99.BA.32 †↔ Traitement neurologique complexe de l'AVC aigu en service consiliaire neurologique à distance, de plus de 72 heures

ADRG B71**Affections des nerfs cérébraux et périphériques, plus d'un jour d'hospitalisation**

Diagnostic principal dans le tableau B71-1

DRG B71A**Affections des nerfs cérébraux et périphériques avec diagnostic complexe et plus d'un jour d'hospitalisation avec CC sévères ou para/tétraplégie chronique ou acte diagnostique neurologique complexe, ou CC sévères avec plus d'un jour d'hospitalisation et paraplégie/tétraplégie chronique**

(Diagnostic principal dans le tableau B71-2 et Durée de séjour > 1 jour ou procédure dans le tableau B71-4) et (PCCL > 2 ou diagnostic dans le tableau B71-3 ou procédure dans le tableau B71-5) ou (PCCL > 2 et Durée de séjour > 1 jour) et (diagnostic dans le tableau B71-3)

DRG B71B**Affections des nerfs cérébraux et périphériques avec diagnostic complexe ou CC sévères et plus d'un jour d'hospitalisation, ou paraplégie/tétraplégie chronique, ou traitement complexe à la main, à partir de 7 jours de traitement**

Diagnostic principal dans le tableau B71-2 et Durée de séjour > 1 jour ou procédure dans le tableau B71-4 ou PCCL > 2 et Durée de séjour > 1 jour ou diagnostic dans le tableau B71-3

DRG B71C**Affections des nerfs cérébraux et périphériques, plus d'un jour d'hospitalisation****Diagnostic B71-1**

E10.40	Diabète sucré, type 1: Avec complications neurologiques: Non désigné comme décompensé	G52.0	Affections du nerf olfactif [premier nerf crânien]
E10.41	Diabète sucré, type 1: Avec complications neurologiques: Désigné comme décompensé	G52.1	Affections du nerf glossopharyngien [nerf crânien IX]
E11.40	Diabète sucré, type 2: Avec complications neurologiques: Non désigné comme décompensé	G52.2	Affections du nerf vague [nerf crânien X]
E11.41	Diabète sucré, type 2: Avec complications neurologiques: Désigné comme décompensé	G52.3	Affections du nerf grand hypoglosse [nerf crânien XII]
E12.40	Diabète sucré de malnutrition: Avec complications neurologiques: Non désigné comme décompensé	G52.7	Affections de plusieurs nerfs crâniens
E12.41	Diabète sucré de malnutrition: Avec complications neurologiques: Désigné comme décompensé	G52.8	Affections d'autres nerfs crâniens précisés
E13.40	Autres diabètes sucrés précisés: Avec complications neurologiques: Non désigné comme décompensé	G54.0	Affections du plexus brachial
E13.41	Autres diabètes sucrés précisés: Avec complications neurologiques: Désigné comme décompensé	G54.1	Affections du plexus lombosacré
E14.40	Diabète sucré, sans précision: Avec complications neurologiques: Non désigné comme décompensé	G54.2	Affections radiculaires cervicales, non classées ailleurs
E14.41	Diabète sucré, sans précision: Avec complications neurologiques: Désigné comme décompensé	G54.3	Affections radiculaires thoraciques, non classées ailleurs
G50.0	Néuralgie du trijumeau	G54.4	Affections radiculaires lombosacrées, non classées ailleurs
G50.1	Algie faciale atypique	G54.5	Néuralgie amyotrophique
G50.8	Autres affections du nerf trijumeau	G54.6	Syndrome douloureux du membre fantôme
G51.0	Paralysie faciale	G54.7	Syndrome du membre fantôme sans élément douloureux
G51.1	Atteinte du ganglion géniculé	G54.8	Autres affections des racines et des plexus nerveux
G51.2	Syndrome de Melkersson-Rosenthal	G54.9	Affection des racines et des plexus nerveux, sans précision
G51.3	Hémispasme facial	G56.1	Autres lésions du nerf médian
G51.4	Myokymies faciales	G56.2	Lésion du nerf cubital
G51.8	Autres affections du nerf facial	G56.3	Lésion du nerf radial
		G56.8	Autres mononévrites du membre supérieur
		G57.0	Lésion du nerf sciatique
		G57.1	Méralgie paresthésique
		G57.2	Lésion du nerf fémoral

G57.3	Lésion du nerf sciatique poplitée externe	M79.28	Névrалgie et névrite, sans précision: Autres
G57.4	Lésion du nerf sciatique poplitée interne	M79.29	Névrалgie et névrite, sans précision: Localisations non précisées
G57.5	Syndrome du canal tarsien		
G57.6	Lésion du nerf plantaire	M89.00	Algoneurodystrophie: Sièges multiples
G57.8	Autres mononévrites du membre inférieur	M89.01	Algoneurodystrophie: Région scapulaire
G58.7	Mononévrite de sièges multiples	M89.02	Algoneurodystrophie: Bras
G58.8	Autres mononévrites précisées	M89.03	Algoneurodystrophie: Avant-bras
G60.0	Neuropathie héréditaire motrice et sensorielle	M89.04	Algoneurodystrophie: Main
G60.2	Neuropathie associée à une ataxie héréditaire	M89.05	Algoneurodystrophie: Région pelvienne et cuisse
G60.3	Neuropathie progressive idiopathique	M89.06	Algoneurodystrophie: Jambe
G60.8	Autres neuropathies héréditaires et idiopathiques	M89.07	Algoneurodystrophie: Cheville et pied
G61.0	Syndrome de Guillain-Barré	M89.08	Algoneurodystrophie: Autres
G61.1	Neuropathie sérique	P11.3	Lésion du nerf facial due à un traumatisme obstétrical [nerf crânien VII]
G61.8	Autres polynévrites inflammatoires		
G61.9	Polynévrite inflammatoire, sans précision	P11.4	Lésion des autres nerfs crâniens due à un traumatisme obstétrical
G62.0	Polynévrite médicamenteuse		
G62.1	Polynévrite alcoolique	P14.0	Paralysie de Duchenne-Erb due à un traumatisme obstétrical
G62.2	Polynévrite due à d'autres agents toxiques		
G62.80	Polyneuropathie de réanimation	P14.1	Paralysie de Dejerine-Klumpke due à un traumatisme obstétrical
G62.88	Autres polyneuropathies précisées		
G64	Autres affections du système nerveux périphérique	P14.2	Paralysie du nerf phrénique due à un traumatisme obstétrical
G70.1	Affections neuromusculaires toxiques		
G70.8	Autres affections neuromusculaires précisées	P14.3	Autres lésions du plexus brachial dues à un traumatisme obstétrical
G82.09	Paraparésie et paraplégie flasque: Non précisée		
G82.19	Paraparésie et paraplégie spastique: Non précisée	P14.8	Lésions d'autres parties du système nerveux périphérique dues à un traumatisme obstétrical
G82.39	Tétraparésie et tétraplégie flasque: Non précisée		
G82.49	Tétraparésie et tétraplégie spastique: Non précisée	S04.1	Lésion traumatique du nerf moteur oculaire commun
G83.40	Syndrome de la queue de cheval complet	S04.2	Lésion traumatique du nerf pathétique
G83.41	Syndrome de la queue de cheval incomplet	S04.3	Lésion traumatique du nerf trijumeau
G90.08	Autre neuropathie autonome périphérique idiopathique	S04.4	Lésion traumatique du nerf moteur oculaire externe
		S04.5	Lésion traumatique du nerf facial
G90.2	Syndrome de Claude Bernard-Horner	S04.7	Lésion traumatique du nerf spinal
G90.40	Dysrэфlexie autonome manifestée par des crises hypertoniques	S04.8	Lésion traumatique d'autres nerfs crâniens
		S04.9	Lésion traumatique d'un nerf crânien, sans précision
G90.41	Dysrэфlexie autonome manifestée par des crises de transpiration	S14.2	Lésion traumatique d'une racine nerveuse du rachis cervical
G90.48	Autres dysrэфlexies autonomes	S14.3	Lésion traumatique du plexus brachial
G90.49	Dysrэфlexie autonome, non précisée	S14.4	Lésion traumatique des nerfs périphériques du cou
G90.50	Syndrome douloureux régional complexe du membre supérieur, type I	S14.5	Lésion traumatique des nerfs sympathiques cervicaux
G90.51	Syndrome douloureux régional complexe du membre inférieur, type I	S14.6	Lésion traumatique de nerfs du cou, autres et non précisés
G90.60	Syndrome douloureux régional complexe du membre supérieur, type II	S24.2	Lésion traumatique d'une racine nerveuse du rachis dorsal
G90.61	Syndrome douloureux régional complexe du membre inférieur, type II	S24.3	Lésion traumatique de nerfs périphériques du thorax
		S24.4	Lésion traumatique de nerfs sympathiques du thorax
G90.69	Syndrome douloureux régional complexe, type II, localisation non précisée	S24.5	Lésion traumatique d'autres nerfs du thorax
		S24.6	Lésion traumatique d'un nerf non précisé du thorax
G90.8	Autres affections du système nerveux autonome	S34.2	Lésion traumatique de la racine nerveuse du rachis lombaire et sacré
M21.33	Poignet ou pied tombant (acquis): Avant-bras		
M21.50	Main et pied bot(e) ou en griffe acquis(e): Sièges multiples	S34.4	Lésion traumatique du plexus lombo-sacré
		S34.5	Lésion traumatique des nerfs sympathiques lombaires, sacrés et du bassin
M21.54	Main et pied bot(e) ou en griffe acquis(e): Main		
M53.0	Syndrome cervico-céphalique	S34.6	Lésion traumatique de nerf(s) périphérique(s) de l'abdomen, des lombes et du bassin
M53.1	Syndrome cervico-brachial		
M54.10	Radiculopathie: Localisations multiples de la colonne vertébrale	S34.8	Lésion traumatique de nerfs autres et non précisés au niveau de l'abdomen, des lombes et du bassin
M54.11	Radiculopathie: Région occipito-atloïdo-axoïdienne	S44.0	Lésion traumatique du nerf cubital au niveau du bras
M54.12	Radiculopathie: Région cervicale	S44.1	Lésion traumatique du nerf médian au niveau du bras
M54.13	Radiculopathie: Région cervico-dorsale		
M54.19	Radiculopathie: Localisation non précisée	S44.2	Lésion traumatique du nerf radial au niveau du bras
M79.20	Névrалgie et névrite, sans précision: Sièges multiples	S44.3	Lésion traumatique du nerf axillaire
M79.21	Névrалgie et névrite, sans précision: Région scapulaire	S44.4	Lésion traumatique du nerf musculo-cutané
		S44.5	Lésion traumatique d'un nerf cutané sensitif au niveau de l'épaule et du bras
M79.22	Névrалgie et névrite, sans précision: Bras		
M79.23	Névrалgie et névrite, sans précision: Avant-bras	S44.7	Lésion traumatique de multiples nerfs au niveau de l'épaule et du bras
M79.24	Névrалgie et névrite, sans précision: Main		
M79.25	Névrалgie et névrite, sans précision: Région pelvienne et cuisse	S44.8	Lésion traumatique d'autres nerfs au niveau de l'épaule et du bras
M79.26	Névrалgie et névrite, sans précision: Jambe	S44.9	Lésion traumatique d'un nerf non précisé, au niveau de l'épaule et du bras
M79.27	Névrалgie et névrite, sans précision: Cheville et pied		

S54.0	Lésion traumatique du nerf cubital au niveau de l'avant-bras	S84.2	Lésion traumatique d'un nerf cutané sensitif au niveau de la jambe
S54.1	Lésion traumatique du nerf médian au niveau de l'avant-bras	S84.7	Lésion traumatique de multiples nerfs au niveau de la jambe
S54.2	Lésion traumatique du nerf radial au niveau de l'avant-bras	S84.8	Lésion traumatique d'autres nerfs au niveau de la jambe
S54.3	Lésion traumatique d'un nerf sensitif cutané au niveau de l'avant-bras	S84.9	Lésion traumatique d'un nerf non précisé, au niveau de la jambe
S54.7	Lésion traumatique de multiples nerfs au niveau de l'avant-bras	S94.0	Lésion traumatique du nerf plantaire externe
S54.8	Lésion traumatique d'autres nerfs au niveau de l'avant-bras	S94.1	Lésion traumatique du nerf plantaire interne
S54.9	Lésion traumatique d'un nerf non précisé, au niveau de l'avant-bras	S94.2	Lésion traumatique du nerf tibial antérieur au niveau de la cheville et du pied
S74.0	Lésion traumatique du nerf sciatique au niveau de la hanche et de la cuisse	S94.3	Lésion traumatique d'un nerf cutané sensitif au niveau de la cheville et du pied
S74.1	Lésion traumatique du nerf fémoral au niveau de la hanche et de la cuisse	S94.7	Lésion traumatique de multiples nerfs au niveau de la cheville et du pied
S74.2	Lésion traumatique d'un nerf cutané sensitif au niveau de la hanche et de la cuisse	S94.8	Lésion traumatique d'autres nerfs au niveau de la cheville et du pied
S74.7	Lésion traumatique de multiples nerfs au niveau de la hanche et de la cuisse	S94.9	Lésion traumatique d'un nerf non précisé, au niveau de la cheville et du pied
S74.8	Lésion traumatique d'autres nerfs au niveau de la hanche et de la cuisse	T06.2	Lésions traumatiques des nerfs de plusieurs parties du corps
S74.9	Lésion traumatique d'un nerf non précisé, au niveau de la hanche et de la cuisse	T09.4	Lésion traumatique d'un nerf, de la racine nerveuse et du plexus rachidien du tronc, non précisés
S84.0	Lésion traumatique du nerf sciatique poplité interne au niveau de la jambe	T11.3	Lésion traumatique d'un nerf non précisé du membre supérieur, niveau non précisé
S84.1	Lésion traumatique du nerf sciatique poplité externe au niveau de la jambe	T13.3	Lésion traumatique d'un nerf non précisé du membre inférieur, niveau non précisé
		T14.4	Lésion traumatique de nerf(s) d'une partie du corps non précisée

Diagnostic B71-2

G61.0	Syndrome de Guillain-Barré	G83.40	Syndrome de la queue de cheval complet
G61.8	Autres polyneuropathies inflammatoires	G83.41	Syndrome de la queue de cheval incomplet

Diagnostic B71-3

G82.02	Paraparésie et paraplégie flasque: Paraplégie complète chronique	G82.32	Tétraparésie et tétraplégie flasque: Paraplégie complète chronique
G82.03	Paraparésie et paraplégie flasque: Paraplégie incomplète chronique	G82.33	Tétraparésie et tétraplégie flasque: Paraplégie incomplète chronique
G82.12	Paraparésie et paraplégie spastique: Paraplégie complète chronique	G82.42	Tétraparésie et tétraplégie spastique: Paraplégie complète chronique
G82.13	Paraparésie et paraplégie spastique: Paraplégie incomplète chronique	G82.43	Tétraparésie et tétraplégie spastique: Paraplégie incomplète chronique
G82.22	Paraparésie et paraplégie, sans précision: Paraplégie complète chronique	G82.52	Tétraparésie et tétraplégie, sans précision: Paraplégie complète chronique
G82.23	Paraparésie et paraplégie, sans précision: Paraplégie incomplète chronique	G82.53	Tétraparésie et tétraplégie, sans précision: Paraplégie incomplète chronique

Procédure B71-4

99.B6.26 †↔	Traitement complexe de la main, d'au moins 7 à 13 jours de traitement	99.B6.28 †↔	Traitement complexe de la main, 21 et plus de jours de traitement
99.B6.27 †↔	Traitement complexe de la main, d'au moins 14 à 20 jours de traitement		

Procédure B71-5

99.A6.11 †↔	Diagnostic neurologique complexe, avec diagnostic de laboratoire neurométabolique et/ou des processus infectieux/troubles inflammatoires autoimmuns	99.A6.13 †↔	Diagnostic neurologique complexe, avec diagnostic de laboratoire neurométabolique et/ou des processus infectieux/troubles inflammatoires autoimmuns, avec diagnostic génétique
99.A6.12 †↔	Diagnostic neurologique complexe, avec diagnostic génétique	99.A7 †↔	Diagnostic complexe de l'AVC aigu en stroke unit ou stroke center, jusqu'à 24 heures maximum

ADRG B72**Infection du système nerveux sauf méningite virale, plus d'un jour d'hospitalisation**

Diagnostic principal dans le tableau B72-1

DRG B72A**Infection du système nerveux sauf méningite virale, âge < 16 ans ou acte diagnostique neurologique complexe ou CC extrêmement sévères, plus d'un jour d'hospitalisation**

Âge < 16 ans ou procédure dans le tableau B72-2 ou PCCL > 3

DRG B72B**Infection du système nerveux sauf méningite virale, âge > 15 ans, plus d'un jour d'hospitalisation****Diagnostic B72-1**

A06.6	Abcès amibien du cerveau {G07}	A85.8	Autres encéphalites virales précisées
A17.0	Méningite tuberculeuse {G01}	A88.0	Fièvre exanthématique à entérovirus [exanthème de Boston]
A17.1	Tuberculome méningé {G07}		
A17.8	Autres formes de tuberculose du système nerveux	A88.8	Autres infections virales précisées du système nerveux central
A17.9	Tuberculose du système nerveux, sans précision {G99.8}	A92.2	Fièvre équine vénézuélienne
A20.3	Peste méningée	B00.4	Encéphalite due au virus de l'herpès {G05.1}
A27.8	Autres formes de leptospirose	B01.1	Encéphalite varicelleuse {G05.1}
A32.1	Méningite et méningo-encéphalite listériennes	B02.0	Encéphalite zostérienne {G05.1}
A39.0	Méningite à méningocoques {G01}	B02.2	Zona accompagné d'autres manifestations neurologiques
A50.4	Syphilis congénitale nerveuse tardive [neurosyphilis juvénile]	B05.0	Rougeole compliquée d'une encéphalite {G05.1}
A52.1	Syphilis nerveuse symptomatique	B06.0	Rubéole avec complications neurologiques
A52.2	Syphilis nerveuse asymptomatique	B26.2	Encéphalite ourlienne {G05.1}
A80.0	Poliomyélite paralytique aiguë, associée au virus vaccinal	B37.5	Méningite à Candida {G02.1}
A80.1	Poliomyélite paralytique aiguë, virus sauvage importé	B38.4	Méningite à coccidioïdomycose {G02.1}
A80.2	Poliomyélite paralytique aiguë, virus sauvage indigène	B45.1	Cryptococcose cérébrale
A80.3	Poliomyélites paralytiques aiguës, autres et sans précision	B46.1	Mucormycose rhinocérébrale
A82.0	Rage sylvatique	B50.0	Paludisme à Plasmodium falciparum avec complications cérébrales
A82.1	Rage des rues [rage citadine]	B58.2	Méningo-encéphalite à Toxoplasma {G05.2}
A82.9	Rage, sans précision	B69.0	Cysticercose du système nerveux central
A83.0	Encéphalite japonaise	G00.0	Méningite à Haemophilus influenzae
A83.1	Encéphalite équine occidentale	G00.1	Méningite à pneumocoques
A83.2	Encéphalite équine orientale	G00.2	Méningite à streptocoques
A83.3	Encéphalite de Saint-Louis	G00.3	Méningite à staphylocoques
A83.4	Encéphalite australienne	G00.8	Autres méningites bactériennes
A83.5	Encéphalite de Californie	G03.0	Méningite à liquide clair
A83.6	Maladie à virus de Rocio	G03.1	Méningite chronique
A83.8	Autres encéphalites virales transmises par des moustiques	G03.2	Méningite récurrente bénigne [Mollaret]
A84.0	Encéphalite de la taïga [encéphalite verno-estivale russe]	G03.8	Méningite due à d'autres causes précisées
A84.1	Encéphalite d'Europe centrale transmise par des tiques	G04.0	Encéphalite aiguë disséminée
A84.8	Autres encéphalites virales transmises par des tiques	G04.2	Méningo-encéphalite et méningomyélite bactériennes, non classées ailleurs
A85.0	Encéphalite à entérovirus {G05.1}	G04.8	Autres encéphalites, myélites et encéphalomyélites
A85.1	Encéphalite à adénovirus {G05.1}	G06.0	Abcès et granulome intracrâniens
A85.2	Encéphalite virale transmise par des arthropodes, sans précision	G06.1	Abcès et granulome intrarachidiens
		G96.8	Autres affections précisées du système nerveux central
		T85.72	Infection et réaction inflammatoire dues à des prothèses, implants et greffes internes du système nerveux

Procédure B72-2

99.A6.11 ‡↔	Diagnostic neurologique complexe, avec diagnostic de laboratoire neurométabolique et/ou des processus infectieux/troubles inflammatoires autoimmuns	99.A6.13 ‡↔	Diagnostic neurologique complexe, avec diagnostic de laboratoire neurométabolique et/ou des processus infectieux/troubles inflammatoires autoimmuns, avec diagnostic génétique
99.A6.12 ‡↔	Diagnostic neurologique complexe, avec diagnostic génétique	99.A7 ‡↔	Diagnostic complexe de l'AVC aigu en stroke unit ou stroke center, jusqu'à 24 heures maximum

ADRG B73**Méningite virale, plus d'un jour d'hospitalisation**

Diagnostic principal dans le tableau B73-1

DRG B73A**Méningite virale et âge < 2 ans, plus d'un jour d'hospitalisation**

Âge < 2 ans

DRG B73B**Méningite virale et âge > 1 an, plus d'un jour d'hospitalisation****Diagnostic B73-1**

A87.0	Méningite à entérovirus {G02.0}	B01.0	Méningite varicelleuse {G02.0}
A87.1	Méningite à adénovirus {G02.0}	B02.1	Méningite zostérienne {G02.0}
A87.2	Chorioméningite lymphocytaire	B05.1	Rougeole compliquée d'une méningite {G02.0}
A87.8	Autres méningites virales	B26.1	Méningite ourlienne {G02.0}
B00.3	Méningite due au virus de l'herpès {G02.0}		

ADRG B75**Convulsions fébriles, plus d'un jour d'hospitalisation**

Diagnostic principal dans le tableau B75-1

DRG B75Z**Convulsions fébriles, plus d'un jour d'hospitalisation****Diagnostic B75-1**

R56.0	Convulsions fébriles
-------	----------------------

ADRG B76**Crises convulsives ou vidéo-EEG ou traitement complexe pour épilepsie à partir de 7 jours de traitement, plus d'un jour d'hospitalisation**

Diagnostic principal dans le tableau B76-1 ou au moins une procédure dans le tableau B76-5

DRG B76A**Crises convulsives et traitement complexe pour épilepsie, à partir de 14 jours de traitement**

(Au moins une procédure dans le tableau B76-5 et Durée de séjour > 1 jour) et (diagnostic principal dans le tableau B76-1 et procédure dans le tableau B76-6 ou au moins une procédure dans le tableau B76-7) et (procédure dans le tableau B76-8)

DRG B76B**Crises convulsives et traitement complexe pour épilepsie, à partir de 7 jours de traitement ou traitement complexe de soins intensifs > 119 points ou traitement complexe en unité de soins intermédiaires > 196/119 points, plus d'un jour d'hospitalisation**

(Au moins une procédure dans le tableau B76-5 et Durée de séjour > 1 jour) et (diagnostic principal dans le tableau B76-1 et procédure dans le tableau B76-6 ou au moins une procédure dans le tableau B76-7)

DRG B76C**Crises convulsives ou vidéo-EEG invasive ou vidéo-EEG non invasive, à partir de 72 heures ou traitement complexe pour épilepsie, à partir de 7 jours de traitement ou âge < 16 ans, plus d'un jour d'hospitalisation**

(Au moins une procédure dans le tableau B76-5 et Durée de séjour > 1 jour) et (au moins une procédure dans le tableau B76-9 ou Âge < 16 ans)

DRG B76D**Crises convulsives ou vidéo-EEG, plus d'un jour d'hospitalisation, âge > 15 ans**

Au moins une procédure dans le tableau B76-5 et Durée de séjour > 1 jour

DRG B76E**Crises convulsives avec acte diagnostique neurologique complexe ou EEG avec diagnostic complexe ou malformations congénitales, CC extrêmement sévères et plus d'un jour d'hospitalisation**

(Procédure dans le tableau B76-10 ou (procédure dans le tableau B76-11 ou PCCL > 3) et Durée de séjour > 1 jour et aucun diagnostic principal dans le tableau B76-2) et (diagnostic dans le tableau B76-3 ou diagnostic supplémentaire dans le tableau B76-4 ou Durée de séjour > 1 jour et PCCL > 3)

DRG B76F**Crises convulsives avec acte diagnostique neurologique complexe ou EEG et plus d'un jour d'hospitalisation, ou âge < 6 ans ou diagnostic complexe ou CC sévères**

Procédure dans le tableau B76-10 ou (procédure dans le tableau B76-11 ou PCCL > 3) et Durée de séjour > 1 jour et aucun diagnostic principal dans le tableau B76-2 ou Âge < 6 ans ou diagnostic dans le tableau B76-3 ou PCCL > 2

DRG B76G**Crises convulsives, âge > 5 ans, plus d'un jour d'hospitalisation****Diagnostic B76-1**

F07.2	Syndrome post-commotionnel	G40.3	Épilepsie et syndromes épileptiques généralisés idiopathiques
F44.5	Convulsions dissociatives	G40.4	Autres épilepsies et syndromes épileptiques généralisés
G25.3	Myoclonie	G40.5	Syndromes épileptiques particuliers
G40.00	Syndrome pseudo-Lennox	G40.6	Crise de grand mal, sans précision (avec ou sans petit mal)
G40.01	POCS (CSWS) [pointes ondes continues pendant le sommeil lent]	G40.7	Petit mal, sans précision, sans crises de grand mal
G40.02	Épilepsie psychomotrice bénigne [crises de terreur]	G40.8	Autres épilepsies
G40.08	Autres épilepsies idiopathiques (partielles) localisées (focales) et syndromes épileptiques à crises initialement focales	G40.9	Épilepsie, sans précision
G40.09	Épilepsie idiopathique (partielle) localisée (focale) et syndromes épileptiques à crises initialement focales, sans précision	G41.0	État de grand mal épileptique
G40.1	Épilepsie et syndromes épileptiques symptomatiques définis par leur localisation (focale, partielle) avec crises partielles simples	G41.1	État de petit mal épileptique
G40.2	Épilepsie et syndromes épileptiques symptomatiques définis par leur localisation (focale, partielle) avec des crises partielles complexes	G41.2	État de mal épileptique partiel complexe
		G41.8	Autres états de mal épileptique
		G41.9	État de mal épileptique, sans précision
		I67.7	Artérite cérébrale, non classée ailleurs
		P90	Convulsions du nouveau-né

Procédure B76-10

99.A6.11 ‡↔	Diagnostic neurologique complexe, avec diagnostic de laboratoire neurométabolique et/ou des processus infectieux/troubles inflammatoires autoimmuns	99.A6.13 ‡↔	Diagnostic neurologique complexe, avec diagnostic de laboratoire neurométabolique et/ou des processus infectieux/troubles inflammatoires autoimmuns, avec diagnostic génétique
99.A6.12 ‡↔	Diagnostic neurologique complexe, avec diagnostic génétique	99.A7 ‡↔	Diagnostic complexe de l'AVC aigu en stroke unit ou stroke center, jusqu'à 24 heures maximum

Procédure B76-11

89.14.11 †↔	EEG du sommeil	89.19.12 †↔	Diagnostic intensif non invasif par vidéo-EEG, durée d'enregistrement de plus de 24 heures jusqu'à 48 heures
89.14.12 †↔	Électroencéphalographie prolongée, durée de plus de 12 heures	89.19.30 †↔	Monitoring électroencéphalographique par vidéo- et radio-téléométrie, avec surveillance permanente
89.19.00 †↔	Monitoring électro-encéphalographique par vidéo et radio-téléométrie, SAP	89.19.40 †↔	Monitoring vidéo-électroencéphalographique, EEG polysomnographique
89.19.09 †↔	Monitoring électroencéphalographique par vidéo et radio-téléométrie, autre		
89.19.11 †↔	Diagnostic intensif non invasif par vidéo-EEG, durée d'enregistrement jusqu'à 24 heures		

Diagnostic B76-2

G40.09	Épilepsie idiopathique (partielle) localisée (focale) et syndromes épileptiques à crises initialement focales, sans précision	G40.7	Petit mal, sans précision, sans crises de grand mal
G40.6	Crise de grand mal, sans précision (avec ou sans petit mal)	G40.9	Épilepsie, sans précision
		G41.9	État de mal épileptique, sans précision

Diagnostic B76-3

G41.0	État de grand mal épileptique	G41.2	État de mal épileptique partiel complexe
G41.1	État de petit mal épileptique	G41.8	Autres états de mal épileptique

Diagnostic B76-4

Q00.0	Anencéphalie	Q05.0	Spina bifida cervical, avec hydrocéphalie
Q00.1	Cranio-rachischisis	Q05.1	Spina bifida thoracique, avec hydrocéphalie
Q00.2	Iniencéphalie	Q05.2	Spina bifida lombaire, avec hydrocéphalie
Q01.0	Encéphalocèle frontale	Q05.3	Spina bifida sacré, avec hydrocéphalie
Q01.1	Encéphalocèle naso-frontale	Q05.4	Spina bifida, avec hydrocéphalie, sans précision
Q01.2	Encéphalocèle occipitale	Q05.5	Spina bifida cervical, sans hydrocéphalie
Q01.8	Encéphalocèle d'autres localisations	Q05.6	Spina bifida thoracique, sans hydrocéphalie
Q02	Microcéphalie	Q05.7	Spina bifida lombaire, sans hydrocéphalie
Q03.0	Malformations de l'aqueduc de Sylvius	Q05.8	Spina bifida sacré, sans hydrocéphalie
Q03.1	Atrésie des fentes de Luschka et du foramen de Magendie	Q06.0	Amyélie
Q03.8	Autres hydrocéphalies congénitales	Q06.1	Hypoplasie et dysplasie de la moelle épinière
Q04.0	Malformations congénitales du corps calleux	Q06.2	Diastématomyélie
Q04.1	Arhinencéphalie	Q06.3	Autres malformations congénitales de la queue de cheval
Q04.2	Holoprosencéphalie	Q06.4	Hydromyélie
Q04.3	Autres anomalies localisées du développement de l'encéphale	Q06.8	Autres malformations congénitales précisées de la moelle épinière
Q04.4	Dysplasie du septum et des voies optiques	Q07.0	Syndrome d'Arnold-Chiari
Q04.5	Mégalencéphalie	Q07.8	Autres malformations congénitales précisées du système nerveux
Q04.6	Kystes cérébraux congénitaux		
Q04.8	Autres malformations congénitales précisées de l'encéphale		

Procédure B76-5

89.19.13 †↔	Diagnostic intensif non invasif par vidéo-EEG, durée d'enregistrement de plus de 48 heures jusqu'à 72 heures	89.19.21 †↔	Diagnostic intensif invasif par vidéo-EEG lors d'épilepsie
89.19.14 †↔	Diagnostic intensif non invasif par vidéo-EEG, durée d'enregistrement de plus de 72 heures jusqu'à 120 heures	99.B3.17 †↔	Traitement complexe d'épilepsie difficile à traiter, d'au moins 7 à 13 jours de traitement
89.19.15 †↔	Diagnostic intensif non invasif par vidéo-EEG, durée d'enregistrement de plus de 120 heures	99.B3.18 †↔	Traitement complexe d'épilepsie difficile à traiter, d'au moins 14 à 20 jours de traitement
		99.B3.1A †↔	Traitement complexe d'épilepsie difficile à traiter, 21 et plus de jours de traitement

Procédure B76-6

- 99.B3.17 †↔ Traitement complexe d'épilepsie difficile à traiter, d'au moins 7 à 13 jours de traitement
- 99.B3.18 †↔ Traitement complexe d'épilepsie difficile à traiter, d'au moins 14 à 20 jours de traitement
- 99.B3.1A †↔ Traitement complexe d'épilepsie difficile à traiter, 21 et plus de jours de traitement

Procédure B76-7

- 99.B7.12 †↔ Traitement complexe de médecine intensive, 120 à 184 points de dépense
- 99.B7.13 †↔ Traitement complexe de médecine intensive, 185 à 360 points de dépense
- 99.B7.14 †↔ Traitement complexe de médecine intensive, 361 à 552 points de dépense
- 99.B7.15 †↔ Traitement complexe de médecine intensive, 553 à 828 points de dépense
- 99.B7.16 †↔ Traitement complexe de médecine intensive, 829 à 1104 points de dépense
- 99.B7.17 †↔ Traitement complexe de médecine intensive, 1105 à 1380 points de dépense
- 99.B7.18 †↔ Traitement complexe de médecine intensive, 1381 à 1656 points de dépense
- 99.B7.1A †↔ Traitement complexe de médecine intensive, 1657 à 1932 points de dépense
- 99.B7.1B †↔ Traitement complexe de médecine intensive, 1933 à 2208 points de dépense
- 99.B7.1C †↔ Traitement complexe de médecine intensive, 2209 à 2484 points de dépense
- 99.B7.1D †↔ Traitement complexe de médecine intensive, 2485 à 2760 points de dépense
- 99.B7.1E †↔ Traitement complexe de médecine intensive, 2761 à 3220 points de dépense
- 99.B7.1F †↔ Traitement complexe de médecine intensive, 3221 à 3680 points de dépense
- 99.B7.1G †↔ Traitement complexe de médecine intensive, 3681 à 4600 points de dépense
- 99.B7.1H †↔ Traitement complexe de médecine intensive, 4601 à 5520 points de dépense
- 99.B7.1I †↔ Traitement complexe de médecine intensive, 5521 à 7360 points de dépense
- 99.B7.1J †↔ Traitement complexe de médecine intensive, 7361 à 9200 points de dépense
- 99.B7.1K †↔ Traitement complexe de médecine intensive, 9201 à 11040 points de dépense
- 99.B7.1L †↔ Traitement complexe de médecine intensive, 11041 à 13800 points de dépense
- 99.B7.1M †↔ Traitement complexe de médecine intensive, 13801 à 16560 points de dépense
- 99.B7.1N †↔ Traitement complexe de médecine intensive, 16561 à 19320 points de dépense
- 99.B7.1O †↔ Traitement complexe de médecine intensive, 19321 points de dépense et plus
- 99.B8.12 †↔ Traitement complexe en U-IMC chez l'adulte, 120 à 184 points de dépense
- 99.B8.13 †↔ Traitement complexe en U-IMC chez l'adulte, 185 à 360 points de dépense
- 99.B8.14 †↔ Traitement complexe en U-IMC chez l'adulte, 361 à 552 points de dépense
- 99.B8.15 †↔ Traitement complexe en U-IMC chez l'adulte, 553 à 828 points de dépense
- 99.B8.16 †↔ Traitement complexe en U-IMC chez l'adulte, 829 à 1104 points de dépense
- 99.B8.17 †↔ Traitement complexe en U-IMC chez l'adulte, 1105 à 1380 points de dépense
- 99.B8.18 †↔ Traitement complexe en U-IMC chez l'adulte, 1381 à 1656 points de dépense
- 99.B8.1A †↔ Traitement complexe en U-IMC chez l'adulte, 1657 à 1932 points de dépense
- 99.B8.1B †↔ Traitement complexe en U-IMC chez l'adulte, 1933 à 2208 points de dépense
- 99.B8.1C †↔ Traitement complexe en U-IMC chez l'adulte, 2209 à 2484 points de dépense
- 99.B8.1D †↔ Traitement complexe en U-IMC chez l'adulte, 2485 à 2760 points de dépense
- 99.B8.1E †↔ Traitement complexe en U-IMC chez l'adulte, 2761 à 3220 points de dépense
- 99.B8.1F †↔ Traitement complexe en U-IMC chez l'adulte, 3221 à 3680 points de dépense
- 99.B8.1G †↔ Traitement complexe en U-IMC chez l'adulte, 3681 à 4600 points de dépense
- 99.B8.1H †↔ Traitement complexe en U-IMC chez l'adulte, 4601 à 5520 points de dépense
- 99.B8.1I †↔ Traitement complexe en U-IMC chez l'adulte, 5521 à 7360 points de dépense
- 99.B8.1J †↔ Traitement complexe en U-IMC chez l'adulte, 7361 à 9200 points de dépense
- 99.B8.1K †↔ Traitement complexe en U-IMC chez l'adulte, 9201 à 11040 points de dépense
- 99.B8.1L †↔ Traitement complexe en U-IMC chez l'adulte, 11041 à 13800 points de dépense
- 99.B8.1M †↔ Traitement complexe en U-IMC chez l'adulte, 13801 à 16560 points de dépense
- 99.B8.1N †↔ Traitement complexe en U-IMC chez l'adulte, 16561 à 19320 points de dépense
- 99.B8.1O †↔ Traitement complexe en U-IMC chez l'adulte, 19321 points de dépense et plus
- 99.B8.44 †↔ Traitement complexe en U-IMC chez l'enfant, 197 à 392 points de dépense
- 99.B8.45 †↔ Traitement complexe en U-IMC chez l'enfant, 393 à 588 points de dépense
- 99.B8.46 †↔ Traitement complexe en U-IMC chez l'enfant, 589 à 784 points de dépense
- 99.B8.47 †↔ Traitement complexe en U-IMC chez l'enfant, 785 à 980 points de dépense
- 99.B8.48 †↔ Traitement complexe en U-IMC chez l'enfant, 981 à 1176 points de dépense
- 99.B8.4A †↔ Traitement complexe en U-IMC chez l'enfant, 1177 à 1470 points de dépense
- 99.B8.4B †↔ Traitement complexe en U-IMC chez l'enfant, 1471 à 1764 points de dépense
- 99.B8.4C †↔ Traitement complexe en U-IMC chez l'enfant, 1765 à 2058 points de dépense
- 99.B8.4D †↔ Traitement complexe en U-IMC chez l'enfant, 2059 à 2352 points de dépense
- 99.B8.4E †↔ Traitement complexe en U-IMC chez l'enfant, 2353 à 2646 points de dépense
- 99.B8.4F †↔ Traitement complexe en U-IMC chez l'enfant, 2647 à 2940 points de dépense
- 99.B8.4G †↔ Traitement complexe en U-IMC chez l'enfant, 2941 à 3430 points de dépense
- 99.B8.4H †↔ Traitement complexe en U-IMC chez l'enfant, 3431 à 3920 points de dépense
- 99.B8.4I †↔ Traitement complexe en U-IMC chez l'enfant, 3921 à 4410 points de dépense
- 99.B8.4J †↔ Traitement complexe en U-IMC chez l'enfant, 4411 à 4900 points de dépense
- 99.B8.4K †↔ Traitement complexe en U-IMC chez l'enfant, 4901 à 5880 points de dépense

99.B8.4L †↔ Traitement complexe en U-IMC chez l'enfant, 5881 à 6860 points de dépense	99.B8.5D †↔ Traitement complexe en U-IMC chez le nouveau-né, 2059 à 2352 points de dépense
99.B8.4M †↔ Traitement complexe en U-IMC chez l'enfant, 6861 à 7840 points de dépense	99.B8.5E †↔ Traitement complexe en U-IMC chez le nouveau-né, 2353 à 2646 points de dépense
99.B8.4N †↔ Traitement complexe en U-IMC chez l'enfant, 7841 à 9800 points de dépense	99.B8.5F †↔ Traitement complexe en U-IMC chez le nouveau-né, 2647 à 2940 points de dépense
99.B8.4O †↔ Traitement complexe en U-IMC chez l'enfant, 9801 à 11760 points de dépense	99.B8.5G †↔ Traitement complexe en U-IMC chez le nouveau-né, 2941 à 3430 points de dépense
99.B8.4P †↔ Traitement complexe en U-IMC chez l'enfant, 11761 à 13720 points de dépense	99.B8.5H †↔ Traitement complexe en U-IMC chez le nouveau-né, 3431 à 3920 points de dépense
99.B8.4Q †↔ Traitement complexe en U-IMC chez l'enfant, 13721 à 16660 points de dépense	99.B8.5I †↔ Traitement complexe en U-IMC chez le nouveau-né, 3921 à 4410 points de dépense
99.B8.4R †↔ Traitement complexe en U-IMC chez l'enfant, 16661 à 19600 points de dépense	99.B8.5J †↔ Traitement complexe en U-IMC chez le nouveau-né, 4411 à 4900 points de dépense
99.B8.4S †↔ Traitement complexe en U-IMC chez l'enfant, 19601 points de dépense et plus	99.B8.5K †↔ Traitement complexe en U-IMC chez le nouveau-né, 4901 à 5880 points de dépense
99.B8.54 †↔ Traitement complexe en U-IMC chez le nouveau-né, 197 à 392 points de dépense	99.B8.5L †↔ Traitement complexe en U-IMC chez le nouveau-né, 5881 à 6860 points de dépense
99.B8.55 †↔ Traitement complexe en U-IMC chez le nouveau-né, 393 à 588 points de dépense	99.B8.5M †↔ Traitement complexe en U-IMC chez le nouveau-né, 6861 à 7840 points de dépense
99.B8.56 †↔ Traitement complexe en U-IMC chez le nouveau-né, 589 à 784 points de dépense	99.B8.5N †↔ Traitement complexe en U-IMC chez le nouveau-né, 7841 à 9800 points de dépense
99.B8.57 †↔ Traitement complexe en U-IMC chez le nouveau-né, 785 à 980 points de dépense	99.B8.5O †↔ Traitement complexe en U-IMC chez le nouveau-né, 9801 à 11760 points de dépense
99.B8.58 †↔ Traitement complexe en U-IMC chez le nouveau-né, 981 à 1176 points de dépense	99.B8.5P †↔ Traitement complexe en U-IMC chez le nouveau-né, 11761 à 13720 points de dépense
99.B8.5A †↔ Traitement complexe en U-IMC chez le nouveau-né, 1177 à 1470 points de dépense	99.B8.5Q †↔ Traitement complexe en U-IMC chez le nouveau-né, 13721 à 16660 points de dépense
99.B8.5B †↔ Traitement complexe en U-IMC chez le nouveau-né, 1471 à 1764 points de dépense	99.B8.5R †↔ Traitement complexe en U-IMC chez le nouveau-né, 16661 à 19600 points de dépense
99.B8.5C †↔ Traitement complexe en U-IMC chez le nouveau-né, 1765 à 2058 points de dépense	99.B8.5S †↔ Traitement complexe en U-IMC chez le nouveau-né, 19601 points de dépense et plus

Procédure B76-8

99.B3.18 †↔ Traitement complexe d'épilepsie difficile à traiter, d'au moins 14 à 20 jours de traitement	99.B3.1A †↔ Traitement complexe d'épilepsie difficile à traiter, 21 et plus de jours de traitement
---	--

Procédure B76-9

89.19.14 †↔ Diagnostic intensif non invasif par vidéo-EEG, durée d'enregistrement de plus de 72 heures jusqu'à 120 heures	89.19.21 †↔ Diagnostic intensif invasif par vidéo-EEG lors d'épilepsie
89.19.15 †↔ Diagnostic intensif non invasif par vidéo-EEG, durée d'enregistrement de plus de 120 heures	

ADRG B77**Céphalées, plus d'un jour d'hospitalisation**

Diagnostic principal dans le tableau B77-1

DRG B77A**Céphalées avec acte diagnostique neurologique complexe ou âge < 16 ans ou traitement complexe de médecine intensive > 59 points, plus d'un jour d'hospitalisation**

Au moins une procédure dans le tableau B77-2 ou Âge < 16 ans

DRG B77B**Céphalées et âge > 15 ans, plus d'un jour d'hospitalisation****Diagnostic B77-1**

G43.0	Migraine sans aura [migraine commune]	G44.2	Céphalée dite de tension
G43.1	Migraine avec aura [migraine classique]	G44.3	Céphalée chronique post-traumatique
G43.2	État de mal migraineux	G44.4	Céphalée médicamenteuse, non classée ailleurs
G43.3	Migraine compliquée	G44.8	Autres syndromes précisés d'algies céphaliques
G43.8	Autres migraines	G97.1	Autre réaction secondaire à une rachicentèse
G44.0	Syndrome d'algie vasculaire de la face	R51	Céphalée
G44.1	Céphalée vasculaire, non classée ailleurs		

Procédure B77-2

99.A6.11 †↔	Diagnostic neurologique complexe, avec diagnostic de laboratoire neurométabolique et/ou des processus infectieux/troubles inflammatoires autoimmuns	99.A7 †↔	Diagnostic complexe de l'AVC aigu en stroke unit ou stroke center, jusqu'à 24 heures maximum
99.A6.12 †↔	Diagnostic neurologique complexe, avec diagnostic génétique	99.B7.11 †↔	Traitement complexe de médecine intensive, 60 à 119 points de dépense
99.A6.13 †↔	Diagnostic neurologique complexe, avec diagnostic de laboratoire neurométabolique et/ou des processus infectieux/troubles inflammatoires autoimmuns, avec diagnostic génétique		

ADRG B78**Lésion intracrânienne, plus d'un jour d'hospitalisation**

Diagnostic principal dans le tableau B78-1

DRG B78A**Lésion intracrânienne, plus d'un jour d'hospitalisation, âge < 12 ans**

Âge < 12 ans

DRG B78B**Lésion intracrânienne, plus d'un jour d'hospitalisation, âge > 11 ans****Diagnostic B78-1**

S06.1	Cœdème cérébral traumatique	S06.34	Hématome cérébelleux circonscrit
S06.21	Contusion cérébrale diffuse	S06.38	Autres lésions cérébrales et cérébelleuses circonscrites
S06.22	Contusion cérébelleuse diffuse	S06.4	Hémorragie épidurale
S06.23	Hématomes cérébral et cérébelleux multiples	S06.5	Hémorragie sous-durale traumatique
S06.28	Autres lésions cérébrales et cérébelleuses diffuses	S06.6	Hémorragie sous-arachnoïdienne traumatique
S06.31	Contusion cérébrale circonscrite	S06.8	Autres lésions traumatiques intracrâniennes
S06.32	Contusion cérébelleuse circonscrite		
S06.33	Hématome cérébral circonscrit		

ADRG B79**Fractures du crâne, plus d'un jour d'hospitalisation**

Diagnostic principal dans le tableau B79-1

DRG B79Z**Fractures du crâne, plus d'un jour d'hospitalisation****Diagnostic B79-1**

P13.0	Fracture du crâne due à un traumatisme obstétrical	S02.7	Fractures multiples du crâne et des os de la face
S02.0	Fracture de la voûte du crâne	S02.8	Fractures d'autres os du crâne et de la face
S02.1	Fracture de la base du crâne	T02.00	Fractures de la tête avec fractures du cou: fermée
S02.3	Fracture du plancher de l'orbite	T02.01	Fractures de la tête avec fractures du cou: ouverte

ADRG B80**Autres blessures de la tête, plus d'un jour d'hospitalisation**

Diagnostic principal dans le tableau B80-1

DRG B80Z**Autres blessures de la tête, plus d'un jour d'hospitalisation****Diagnostic B80-1**

S06.0	Commotion	Z03.3	Mise en observation pour suspicion d'affection du système nerveux
-------	-----------	-------	---

ADRГ B81**Myéлоpathies vasculaires ou autres affections du système nerveux, plus d'un jour d'hospitalisation**

Diagnostic principal dans le tableau B81-1

DRГ B81A**Myéлоpathies vasculaires ou autres affections du système nerveux avec diagnostic complexe ou acte diagnostique neurologique complexe, et âge < 16 ans ou diagnostic particulier, plus d'un jour d'hospitalisation**

(Diagnostic principal dans le tableau B81-2 ou procédure dans le tableau B81-4 ou PCCL > 3) et (Âge < 16 ans ou diagnostic principal dans le tableau B81-3)

DRГ B81B**Myéлоpathies vasculaires ou autres affections du système nerveux avec diagnostic complexe ou acte diagnostique neurologique complexe ou CC extrêmement sévères, plus d'un jour d'hospitalisation, âge > 15 ans**

Diagnostic principal dans le tableau B81-2 ou procédure dans le tableau B81-4 ou PCCL > 3

DRГ B81C**Autres affections du système nerveux, plus d'un jour d'hospitalisation****Diagnostic B81-1**

A52.3	Syphilis nerveuse, sans précision	F70.1	Retard mental léger: troubles du comportement avérés, nécessitant observation ou traitement
A80.9	Poliomyélite aiguë, sans précision	F70.8	Retard mental léger: autres troubles du comportement
A81.8	Autres infections atypiques à virus, du système nerveux central	F70.9	Retard mental léger: sans mention de troubles du comportement
A81.9	Infection atypiques à virus, du système nerveux central, sans précision	F71.0	Retard mental moyen: sans ou avec de minimes troubles du comportement
A83.9	Encéphalite virale transmise par des moustiques, sans précision	F71.1	Retard mental moyen: troubles du comportement avérés, nécessitant observation ou traitement
A84.9	Encéphalite virale transmise par des tiques, sans précision	F71.8	Retard mental moyen: autres troubles du comportement
A86	Encéphalite virale, sans précision	F71.9	Retard mental moyen: sans mention de troubles du comportement
A87.9	Méningite virale, sans précision	F72.0	Retard mental grave: sans ou avec de minimes troubles du comportement
A88.1	Vertige épidémique	F72.1	Retard mental grave: troubles du comportement avérés, nécessitant observation ou traitement
A88.8	Autres infections virales précisées du système nerveux central	F72.8	Retard mental grave: autres troubles du comportement
A89	Infection virale du système nerveux central, sans précision	F72.9	Retard mental grave: sans mention de troubles du comportement
C71.9	Tumeur maligne: Encéphale, sans précision	F73.0	Retard mental profond: sans ou avec de minimes troubles du comportement
C72.9	Tumeur maligne: Système nerveux central, sans précision	F73.1	Retard mental profond: troubles du comportement avérés, nécessitant observation ou traitement
C79.4	Tumeur maligne secondaire de parties du système nerveux, autres et non précisées	F73.8	Retard mental profond: autres troubles du comportement
D18.06	Hémangiome: Œil et orbite	F73.9	Retard mental profond: sans mention de troubles du comportement
D31.6	Tumeur bénigne: Orbite, sans précision	F74.0	Intelligence dissociée: sans ou avec de minimes troubles du comportement
D32.9	Tumeur bénigne: Méninges, sans précision	F74.1	Intelligence dissociée: troubles du comportement avérés, nécessitant observation ou traitement
D33.2	Tumeur bénigne: Encéphale, sans précision	F74.8	Intelligence dissociée: autres troubles du comportement
D33.7	Tumeur bénigne: Autres parties précisées du système nerveux central	F74.9	Intelligence dissociée: sans mention de troubles du comportement
D33.9	Tumeur bénigne: Système nerveux central, sans précision	F78.0	Autres formes de retard mental: sans ou avec de minimes troubles du comportement
D42.9	Tumeurs à évolution imprévisible ou inconnue: Méninges, sans précision	F78.1	Autres formes de retard mental: troubles du comportement avérés, nécessitant observation ou traitement
D43.2	Tumeurs à évolution imprévisible ou inconnue: Encéphale, sans précision	F78.8	Autres formes de retard mental: autres troubles du comportement
D43.9	Tumeurs à évolution imprévisible ou inconnue: Système nerveux central, sans précision		
F01.9	Démence vasculaire, sans précision		
F03	Démence, sans précision		
F05.9	Delirium, sans précision		
F07.9	Trouble organique de la personnalité et du comportement dû à une affection, une lésion et un dysfonctionnement cérébraux, sans précision		
F09	Trouble mental organique ou symptomatique, sans précision		
F70.0	Retard mental léger: sans ou avec de minimes troubles du comportement		

F78.9	Autres formes de retard mental: sans mention de troubles du comportement	G45.89	Autres accidents ischémiques cérébraux transitoires et syndromes apparentés: Évolution de la Régression non précisée
F79.0	Retard mental, sans précision: sans ou avec de minimales troubles du comportement	G45.99	Accident ischémique cérébral transitoire, sans précision: Évolution de la Régression non précisée
F79.1	Retard mental, sans précision: troubles du comportement avérés, nécessitant observation ou traitement	G47.4	Narcolepsie et cataplexie
F79.8	Retard mental, sans précision: autres troubles du comportement	G50.9	Affection du nerf trijumeau, sans précision
F79.9	Retard mental, sans précision: sans mention de troubles du comportement	G51.9	Affection du nerf facial, sans précision
F95.0	Tic transitoire	G52.8	Affections d'autres nerfs crâniens précisés
F95.1	Tic moteur ou vocal chronique	G52.9	Affection des nerfs crâniens, sans précision
F95.2	Forme associant tics vocaux et tics moteurs [syndrome de Gilles de la Tourette]	G54.9	Affection des racines et des plexus nerveux, sans précision
F95.8	Autres tics	G56.9	Mononévrite du membre supérieur, sans précision
F95.9	Tic, sans précision	G57.9	Mononévrite du membre inférieur, sans précision
F98.5	Bégaiement	G58.9	Mononévrite, sans précision
F98.6	Bredouillement [langage précipité]	G60.1	Maladie de Refsum
G00.9	Méningite bactérienne, sans précision	G60.9	Neuropathie héréditaire et idiopathique, sans précision
G03.9	Méningite, sans précision	G62.9	Polynévrite, sans précision
G04.9	Encéphalite, myélite et encéphalomyélite, sans précision	G70.9	Affection neuromusculaire, sans précision
G06.2	Abcès extra-dural et sous-dural, sans précision	G71.1	Affections myotoniques
G08	Phlébite et thrombophlébite intracrâniennes et intrarachidiennes	G71.9	Affection musculaire primitive, sans précision
G11.9	Ataxie héréditaire, sans précision	G72.0	Myopathie médicamenteuse
G12.9	Amyotrophie spinale, sans précision	G72.1	Myopathie alcoolique
G20.90	Maladie de Parkinson, non précisé: Sans fluctuation de l'effet	G72.2	Myopathie due à d'autres agents toxiques
G20.91	Maladie de Parkinson, non précisé: Avec fluctuation de l'efficacité	G72.9	Myopathie, sans précision
G21.9	Syndrome parkinsonien secondaire, sans précision	G80.9	Paralysie cérébrale, sans précision
G23.9	Maladie dégénérative des noyaux gris centraux, sans précision	G81.9	Hémi-parésie ou hémiplégie, sans précision
G24.3	Torticolis spasmodique	G82.09	Paraparésie et paraplégie flasque: Non précisée
G24.4	Dystonie bucco-faciale idiopathique	G82.19	Paraparésie et paraplégie spastique: Non précisée
G24.8	Autres dystonies	G82.29	Paraparésie et paraplégie, sans précision: Non précisée
G24.9	Dystonie, sans précision	G82.39	Tétraparésie et tétraplégie flasque: Non précisée
G25.0	Tremblement essentiel	G82.49	Tétraparésie et tétraplégie spastique: Non précisée
G25.1	Tremblement dû à des médicaments	G82.59	Tétraparésie et tétraplégie, sans précision: Non précisée
G25.2	Autres formes précisées de tremblement	G83.1	Monoplégie d'un membre inférieur
G25.6	Tics médicamenteux et autres tics d'origine organique	G83.2	Monoparésie et monoplégie d'un membre supérieur
G25.9	Syndrome extrapyramidal et trouble de la motricité, sans précision	G83.3	Monoparésie et monoplégie, sans précision
G31.88	Autres maladies dégénératives du système nerveux précisées	G83.49	Syndrome de la queue de cheval, non précisé
G31.9	Affection dégénérative du système nerveux, sans précision	G83.9	Syndrome paralytique, sans précision
G35.9	Sclérose en plaques non précisée	G90.09	Neuropathie autonome périphérique idiopathique, non précisée
G36.8	Autres affections démyélinisantes aiguës disséminées précisées	G90.1	Dysautonomie familiale [Riley-Day]
G36.9	Affection démyélinisante aiguë disséminée, sans précision	G90.49	Dysrèflexie autonome, non précisée
G37.8	Autres affections démyélinisantes précisées du système nerveux central	G90.59	Syndrome douloureux régional complexe, type I, localisation non précisée
G37.9	Affection démyélinisante du système nerveux central, sans précision	G90.9	Affection du système nerveux autonome, sans précision
G43.9	Migraine, sans précision	G91.29	Hydrocéphalie à pression normale, non précisée
G45.09	Syndrome vertébro-basilaire: Évolution de la Régression non précisée	G91.3	Hydrocéphalie post-traumatique, sans précision
G45.19	Syndrome carotidien (hémisphérique): Évolution de la Régression non précisée	G91.9	Hydrocéphalie, sans précision
G45.29	Accident ischémique transitoire de territoires artériels précérébraux multiples et bilatéraux: Évolution de la Régression non précisée	G92.0	Encéphalopathie toxique sous immunothérapie
G45.49	Amnésie globale transitoire: Évolution de la Régression non précisée	G92.9	Encéphalopathie toxique, autres et sans précision
		G93.0	Kystes cérébraux
		G93.2	Hypertension intracrânienne bénigne [hypertension intracrânienne idiopathique]
		G93.4	Encéphalopathie, sans précision
		G93.7	Syndrome de Reye
		G93.9	Affection du cerveau, sans précision
		G95.10	Hémorragie rachidienne non traumatique
		G95.18	Autres myélopathies vasculaires
		G95.2	Compression médullaire, sans précision
		G95.88	Autres maladies précisées de la moelle épinière
		G95.9	Affection de la moelle épinière, sans précision
		G96.0	Écoulement de liquide céphalorachidien
		G96.1	Affection des méninges, non classée ailleurs
		G96.9	Affection du système nerveux central, sans précision
		G97.0	Écoulement de liquide céphalorachidien après rachicentèse

G97.2	Hypotension intracrânienne suite à un pontage ventriculaire	Q04.9	Malformation congénitale de l'encéphale, sans précision
G97.80	Fistule de liquide céphalorachidien postopératoire	Q05.0	Spina bifida cervical, avec hydrocéphalie
G97.81	Mutisme (cérébelleux) postopératoire	Q05.1	Spina bifida thoracique, avec hydrocéphalie
G97.82	Hémorragie rachidienne épidurale postopératoire	Q05.2	Spina bifida lombaire, avec hydrocéphalie
G97.83	Hémorragie rachidienne sous-durale postopératoire	Q05.3	Spina bifida sacré, avec hydrocéphalie
G97.84	Hémorragie rachidienne sous-arachnoïdienne postopératoire	Q05.4	Spina bifida, avec hydrocéphalie, sans précision
G97.88	Autres maladies du système nerveux après des actes médicaux	Q05.5	Spina bifida cervical, sans hydrocéphalie
G97.9	Affection du système nerveux après un acte à visée diagnostique et thérapeutique, sans précision	Q05.6	Spina bifida thoracique, sans hydrocéphalie
H47.1	Cédème papillaire, sans précision	Q05.7	Spina bifida lombaire, sans hydrocéphalie
H47.4	Affections du chiasma optique	Q05.8	Spina bifida sacré, sans hydrocéphalie
H47.5	Affections des autres voies optiques	Q05.9	Spina bifida, sans précision
H47.6	Affections du cortex visuel	Q06.0	Amyélie
H47.7	Affection des voies optiques, sans précision	Q06.1	Hypoplasie et dysplasie de la moelle épinière
H51.2	Ophthalmoplégie internucléaire	Q06.2	Diastématomyélie
I60.9	Hémorragie sous-arachnoïdienne, sans précision	Q06.3	Autres malformations congénitales de la queue de cheval
I61.2	Hémorragie intracérébrale hémisphérique, non précisée	Q06.4	Hydromyélie
I61.9	Hémorragie intracérébrale, sans précision	Q06.8	Autres malformations congénitales précisées de la moelle épinière
I62.09	Hémorragie sous-durale non traumatique: Non précisée	Q06.9	Malformation congénitale de la moelle épinière, sans précision
I62.9	Hémorragie intracrânienne (non traumatique), sans précision	Q07.0	Syndrome d'Arnold-Chiari
I63.5	Infarctus cérébral dû à une occlusion ou sténose des artères cérébrales, de mécanisme non précisé	Q07.8	Autres malformations congénitales précisées du système nerveux
I63.9	Infarctus cérébral, sans précision	Q07.9	Malformation congénitale du système nerveux, sans précision
I67.5	Maladie de Moyamoya	Q28.00	Anévrisme artério-veineux congénital des vaisseaux précérébraux
I67.6	Thrombose non pyogène du système veineux intracrânien	Q28.01	Fistule artério-veineuse congénitale des vaisseaux précérébraux
I67.9	Maladie cérébrovasculaire, sans précision	Q28.08	Autres malformations artério-veineuses congénitales des vaisseaux précérébraux
M79.28	Néuralgie et névrite, sans précision: Autres	Q28.09	Malformation artério-veineuse congénitale des vaisseaux précérébraux, non précisée
M79.29	Néuralgie et névrite, sans précision: Localisations non précisées	Q28.10	Anévrisme congénital des vaisseaux précérébraux
M89.08	Algoneurodystrophie: Autres	Q28.11	Fistule congénitale des vaisseaux précérébraux
M89.09	Algoneurodystrophie: Localisations non précisées	Q28.18	Autres malformations congénitales des vaisseaux précérébraux
P14.9	Lésion du système nerveux périphérique due à un traumatisme obstétrical, sans précision	Q28.19	Malformation congénitale des vaisseaux précérébraux
P21.0	Asphyxie obstétricale grave	Q28.20	Malformation congénitale des vaisseaux précérébraux, non précisée
P21.1	Asphyxie obstétricale légère ou modérée	Q28.21	Anévrisme artério-veineux congénital des vaisseaux cérébraux
P21.9	Asphyxie obstétricale, sans précision	Q28.22	Fistule artério-veineuse congénitale des vaisseaux cérébraux
P91.3	Irritabilité cérébrale du nouveau-né	Q28.28	Autres malformations artério-veineuses congénitales des vaisseaux cérébraux
P91.9	Affection cérébrale du nouveau-né, sans précision	Q28.29	Malformation artério-veineuse congénitale des vaisseaux cérébraux, non précisée
P94.2	Hypotonie congénitale	Q28.30	Anévrisme congénital des vaisseaux cérébraux
Q00.0	Anencéphalie	Q28.31	Fistule congénitale des vaisseaux cérébraux
Q00.1	Cranio-rachischisis	Q28.38	Autres malformations congénitales des vaisseaux cérébraux
Q00.2	Iniencéphalie	Q28.39	Malformation congénitale des vaisseaux cérébraux, non précisée
Q01.0	Encéphalocèle frontale	Q76.0	Spina bifida occulta
Q01.1	Encéphalocèle naso-frontale	Q85.0	Neurofibromatose (non maligne)
Q01.2	Encéphalocèle occipitale	Q85.1	Sclérose tubéreuse
Q01.8	Encéphalocèle d'autres localisations	Q90.0	Trisomie 21, non-disjonction méiotique
Q01.9	Encéphalocèle, sans précision	Q90.1	Trisomie 21, mosaïque chromosomique (non-disjonction mitotique)
Q02	Microcéphalie	Q90.2	Trisomie 21, translocation
Q03.0	Malformations de l'aqueduc de Sylvius	Q90.9	Syndrome de Down, sans précision
Q03.1	Atrésie des fentes de Luschka et du foramen de Magendie	Q91.0	Trisomie 18, non-disjonction méiotique
Q03.8	Autres hydrocéphalies congénitales	Q91.1	Trisomie 18, mosaïque chromosomique (non-disjonction mitotique)
Q03.9	Hydrocéphalie congénitale, sans précision	Q91.2	Trisomie 18, translocation
Q04.0	Malformations congénitales du corps calleux	Q91.3	Syndrome d'Edwards, sans précision
Q04.1	Arhinencéphalie	Q91.4	Trisomie 13, non-disjonction méiotique
Q04.2	Holoprosencéphalie	Q91.5	Trisomie 13, mosaïque chromosomique (non-disjonction mitotique)
Q04.3	Autres anomalies localisées du développement de l'encéphale		
Q04.4	Dysplasie du septum et des voies optiques		
Q04.5	Mégalencéphalie		
Q04.6	Kystes cérébraux congénitaux		
Q04.8	Autres malformations congénitales précisées de l'encéphale		

Q91.6	Trisomie 13, translocation	R83.7	Résultats anormaux de l'examen du liquide céphalorachidien: Résultats histologiques anormaux
Q91.7	Syndrome de Patau, sans précision		
Q93.0	Monosomie d'un chromosome entier, non-disjonction méiotique	R83.8	Résultats anormaux de l'examen du liquide céphalorachidien: Autres résultats anormaux
Q93.1	Monosomie d'un chromosome entier, mosaïque chromosomique (non-disjonction mitotique)	R83.9	Résultats anormaux de l'examen du liquide céphalorachidien: Résultat anormal, sans précision
Q93.2	Chromosome remplacé par un anneau ou dicentrique	R90.0	Lésion intracrânienne
Q93.3	Délétion du bras court du chromosome 4	R90.8	Autres résultats anormaux d'imagerie diagnostique du système nerveux central
Q93.4	Délétion du bras court du chromosome 5	R93.0	Résultats anormaux d'imagerie diagnostique du crâne et de la tête, non classés ailleurs
Q93.5	Autres délétions partielles d'un chromosome		
Q93.6	Délétions vues seulement à la prométaphase	R94.0	Résultats anormaux d'explorations fonctionnelles du système nerveux central
Q93.7	Délétions avec autres réarrangements complexes		
Q93.8	Autres délétions des autosomes	R94.1	Résultats anormaux d'explorations fonctionnelles du système nerveux périphérique et épreuves sensorielles spéciales
Q93.9	Délétion des autosomes, sans précision		
R20.0	Anesthésie cutanée		
R20.1	Hypoesthésie cutanée	R95.0	Syndrome de la mort subite du nourrisson avec mention d'autopsie
R20.2	Paresthésie cutanée		
R20.3	Hyperesthésie	R95.9	Syndrome de la mort subite du nourrisson sans mention d'autopsie
R20.8	Troubles de la sensibilité cutanée, autres et non précisés	S02.9	Fracture du crâne et des os de la face, partie non précisée
R25.0	Mouvements anormaux de la tête		
R25.1	Tremblement, sans précision	S04.0	Lésion traumatique du nerf et des voies optiques
R25.3	Fasciculation	S04.9	Lésion traumatique d'un nerf crânien, sans précision
R25.8	Mouvements involontaires anormaux, autres et non précisés	S06.20	Lésion traumatique cérébrale et cérébelleuse diffuse, SAI
R26.0	Démarche ataxique	S06.30	Atteinte limitée ou circonscrite du tissu cérébral, SAI
R26.1	Démarche paralytique	S06.9	Lésion traumatique intracrânienne, sans précision
R26.8	Anomalies de la démarche et de la motilité, autres et non précisées	S14.6	Lésion traumatique de nerfs du cou, autres et non précisés
R27.0	Ataxie, sans précision	S15.80	Lésion traumatique de vaisseaux sanguins épiduraux au niveau du cou
R27.8	Troubles de la coordination, autres et non précisés		
R29.1	Méningisme	S15.81	Lésion traumatique de vaisseaux sanguins sous-duraux au niveau du cou
R29.2	Réflexes anormaux		
R29.3	Posture anormale	S15.82	Lésion traumatique de vaisseaux sanguins sous-arachnoïdiens au niveau du cou
R29.5	Négligence neurologique		
R29.6	Chutes à répétition, non classées ailleurs	S19.80	Lésion traumatique des méninges rachidiennes cervicales
R29.8	Symptômes et signes relatifs aux systèmes nerveux et ostéo-musculaire, autres et non précisés	S24.6	Lésion traumatique d'un nerf non précisé du thorax
R40.2	Coma, sans précision	S25.80	Lésion traumatique de vaisseaux sanguins épiduraux au niveau du thorax
R41.0	Désorientation, sans précision		
R43.0	Anosmie	S25.81	Lésion traumatique de vaisseaux sanguins sous-duraux au niveau du thorax
R43.1	Parosmie		
R43.2	Paragueusie	S25.82	Lésion traumatique de vaisseaux sanguins sous-arachnoïdiens au niveau du thorax
R43.8	Troubles de l'odorat et du goût, autres et non précisés	S29.80	Lésion traumatique des méninges rachidiennes dorsales
R47.0	Dysphasie et aphasie		
R47.1	Dysarthrie et anarthrie	S35.80	Lésion traumatique de vaisseaux sanguins épiduraux au niveau de l'abdomen, de la région lombosacrée et du bassin
R47.8	Troubles du langage, autres et non précisés		
R56.8	Convulsions, autres et non précisées		
R83.0	Résultats anormaux de l'examen du liquide céphalorachidien: Taux anormal d'enzymes	S35.81	Lésion traumatique de vaisseaux sanguins sous-duraux au niveau de l'abdomen, de la région lombosacrée et du bassin
R83.1	Résultats anormaux de l'examen du liquide céphalorachidien: Taux anormal d'hormones	S35.82	Lésion traumatique de vaisseaux sanguins sous-arachnoïdiens au niveau de l'abdomen, de la région lombosacrée et du bassin
R83.2	Résultats anormaux de l'examen du liquide céphalorachidien: Taux anormal de drogues, autres substances médicamenteuses ou biologiquement actives	S39.81	Lésion traumatique des méninges rachidiennes lombosacrées
R83.3	Résultats anormaux de l'examen du liquide céphalorachidien: Taux anormal de substances d'origine principalement non médicinale	T14.4	Lésion traumatique de nerf(s) d'une partie du corps non précisée
R83.4	Résultats anormaux de l'examen du liquide céphalorachidien: Résultats immunologiques anormaux	T85.0	Complication mécanique d'un shunt ventriculaire intracrânien (communication)
R83.5	Résultats anormaux de l'examen du liquide céphalorachidien: Résultats microbiologiques anormaux	T85.1	Complication mécanique de l'implantation d'un stimulateur électronique du système nerveux
R83.6	Résultats anormaux de l'examen du liquide céphalorachidien: Résultats cytologiques anormaux	T85.81	Autres complications dues à des prothèses, implants et greffes internes du système nerveux

Diagnostic B81-2

G08	Phlébite et thrombophlébite intracrâniennes et intrarachidiennes	Q03.1	Atrésie des fentes de Luschka et du foramen de Magendie
G92.0	Encéphalopathie toxique sous immunothérapie	Q04.0	Malformations congénitales du corps calleux
G92.9	Encéphalopathie toxique, autres et sans précision	Q04.3	Autres anomalies localisées du développement de l'encéphale
G95.10	Hémorragie rachidienne non traumatique	Q04.6	Kystes cérébraux congénitaux
G95.18	Autres myélopathies vasculaires	Q04.8	Autres malformations congénitales précisées de l'encéphale
I67.5	Maladie de Moyamoya		
I67.6	Thrombose non pyogène du système veineux intracrânien		

Diagnostic B81-3

I67.5 Maladie de Moyamoya

Procédure B81-4

99.A6.11 ‡↔	Diagnostic neurologique complexe, avec diagnostic de laboratoire neurométabolique et/ou des processus infectieux/troubles inflammatoires autoimmuns	99.A6.13 ‡↔	Diagnostic neurologique complexe, avec diagnostic de laboratoire neurométabolique et/ou des processus infectieux/troubles inflammatoires autoimmuns, avec diagnostic génétique
99.A6.12 ‡↔	Diagnostic neurologique complexe, avec diagnostic génétique	99.A7 ‡↔	Diagnostic complexe de l'AVC aigu en stroke unit ou stroke center, jusqu'à 24 heures maximum

ADRG B82**Autres affections des nerfs périphériques, plus d'un jour d'hospitalisation**

Diagnostic principal dans le tableau B82-1

DRG B82Z**Autres affections des nerfs périphériques, plus d'un jour d'hospitalisation****Diagnostic B82-1**

G56.0	Syndrome du canal carpien	S64.4	Lésion traumatique du nerf collatéral d'un autre doigt
G58.0	Névrite intercostale	S64.7	Lésion traumatique de multiples nerfs au niveau du poignet et de la main
S64.0	Lésion traumatique du nerf cubital au niveau du poignet et de la main	S64.8	Lésion traumatique d'autres nerfs au niveau du poignet et de la main
S64.1	Lésion traumatique du nerf médian au niveau du poignet et de la main	S64.9	Lésion traumatique d'un nerf non précisé, au niveau du poignet et de la main
S64.2	Lésion traumatique du nerf radial au niveau du poignet et de la main		
S64.3	Lésion traumatique du nerf collatéral du pouce		

ADRG B85**Maladies dégénératives du système nerveux ou paralysies cérébrales, plus d'un jour d'hospitalisation**

Diagnostic principal dans le tableau B85-1

DRG B85A**Maladies dégénératives du système nerveux avec CC extrêmement sévères ou diagnostics de complication ou acte diagnostique neurologique complexe, ou paralysies cérébrales ou âge < 16 ans ou diagnostic aggravant ou paraplégie/tétraplégie, plus d'un jour d'hospitalisation**

PCCL > 3 ou diagnostic principal dans le tableau B85-2 ou procédure dans le tableau B85-5 ou Âge < 16 ans ou diagnostic supplémentaire dans le tableau B85-3 ou diagnostic dans le tableau B85-4

DRG B85B**Maladies dégénératives du système nerveux, plus d'un jour d'hospitalisation, âge > 15 ans****Diagnostic B85-1**

A81.0	Maladie de Creutzfeldt-Jakob	E75.0	Gangliosidose GM2
A81.1	Panencéphalite sclérosante subaiguë	E75.1	Autres gangliosidoses
A81.2	Leucoencéphalopathie multifocale progressive	E75.2	Autres sphingolipidoses

E75.4	Lipofuscinose à céroïdes neuronaux	G71.0	Dystrophie musculaire
F84.2	Syndrome de Rett	G71.2	Myopathies congénitales
G10	Chorée de Huntington	G71.3	Myopathie mitochondriale, non classée ailleurs
G12.0	Amyotrophie spinale infantile, type I [Werdnig-Hoffman]	G71.8	Autres affections musculaires primitives
G12.1	Autres amyotrophies spinales héréditaires	G72.3	Paralysies périodiques
G12.2	Maladies du neurone moteur	G72.4	Myopathie inflammatoire, non classée ailleurs
G12.8	Autres amyotrophies spinales et syndromes apparentés	G72.80	Myopathie de réanimation
G23.2	Atrophie multisystématisée de forme Parkinson [AMS-P]	G72.88	Autres myopathies précisées
G23.3	Atrophie multisystématisée de forme cérébelleuse [AMS-C]	G80.0	Paralysie cérébrale spastique quadriplégique
G24.0	Dystonie médicamenteuse	G80.1	Paralysie cérébrale spastique diplégique
G24.1	Dystonie idiopathique familiale	G80.2	Infirmité motrice cérébrale, forme spastique hémiplégique
G24.2	Dystonie idiopathique non familiale	G80.3	Paralysie cérébrale dyskinétique
G25.4	Chorée médicamenteuse	G80.4	Paralysie cérébrale ataxique
G25.5	Autres chorées	G80.8	Autres infirmités motrices cérébrales
G25.80	Mouvements périodiques des jambes au cours du sommeil	G81.0	Hémiparésie ou hémiplégie flasque
G25.81	Syndrome de(s) jambes sans repos [Restless Legs Syndrome]	G81.1	Hémiparésie ou hémiplégie spastique
G25.88	Autres syndromes précisés extrapyramidaux et troubles de la motricité	G83.0	Diparésie et diplégie des membres supérieurs
G25.9	Syndrome extrapyramidal et trouble de la motricité, sans précision	G83.5	Locked-in syndrome [syndrome de déafférentation motrice]
G31.2	Dégénérescence du système nerveux liée à l'alcool	G83.6	Paralysie faciale centrale
G31.81	Cytopathie mitochondriale	G83.8	Autres syndromes paralytiques précisés
G31.82	Maladie à corps de Lewy	G91.0	Hydrocéphalie communicante
G31.88	Autres maladies dégénératives du système nerveux précisées	G91.1	Hydrocéphalie obstructive (non communicante)
G70.0	Myasthénie	G91.20	Hydrocéphalie à pression normale idiopathique
G70.2	Myasthénie congénitale et au cours du développement	G91.21	Hydrocéphalie à pression normale secondaire
		G91.8	Autres hydrocéphalies
		G93.1	Lésion cérébrale anoxique, non classée ailleurs
		G95.0	Syringomyélie et syringobulbie
		I67.3	Leucoencéphalopathie vasculaire progressive
		P91.7	Hydrocéphalie acquise du nouveau-né
		P94.0	Myasthénie transitoire néonatale

Diagnostic B85-2

A81.0	Maladie de Creutzfeldt-Jakob	G70.0	Myasthénie
A81.1	Panencéphalite sclérosante subaiguë	G80.0	Paralysie cérébrale spastique quadriplégique
E75.2	Autres sphingolipidoses	G80.1	Paralysie cérébrale spastique diplégique
G12.2	Maladies du neurone moteur	G80.2	Infirmité motrice cérébrale, forme spastique hémiplégique
G23.2	Atrophie multisystématisée de forme Parkinson [AMS-P]	G80.3	Paralysie cérébrale dyskinétique
G31.81	Cytopathie mitochondriale	G80.4	Paralysie cérébrale ataxique
G31.82	Maladie à corps de Lewy	G80.8	Autres infirmités motrices cérébrales
G31.88	Autres maladies dégénératives du système nerveux précisées	G83.0	Diparésie et diplégie des membres supérieurs

Diagnostic B85-3

B20	Immunodéficience humaine virale [VIH], à l'origine de maladies infectieuses et parasitaires	B23.0	Syndrome d'infection aiguë par VIH
B22	Immunodéficience humaine virale [VIH], à l'origine d'autres affections précisées	B23.8	Maladie par VIH à l'origine d'autres états précisés
		B24	Immunodéficience humaine virale [VIH], sans précision

Diagnostic B85-4

G04.1	Myélopathie associée à un virus lymphotrope des lymphocytes T humains	G82.11	Paraparésie et paraplégie spastique: Paraplégie incomplète aiguë d'origine non traumatique
G82.00	Paraparésie et paraplégie flasque: Paraplégie complète aiguë d'origine non traumatique	G82.12	Paraparésie et paraplégie spastique: Paraplégie complète chronique
G82.01	Paraparésie et paraplégie flasque: Paraplégie incomplète aiguë d'origine non traumatique	G82.13	Paraparésie et paraplégie spastique: Paraplégie incomplète chronique
G82.02	Paraparésie et paraplégie flasque: Paraplégie complète chronique	G82.20	Paraparésie et paraplégie, sans précision: Paraplégie complète aiguë d'origine non traumatique
G82.03	Paraparésie et paraplégie flasque: Paraplégie incomplète chronique	G82.21	Paraparésie et paraplégie, sans précision: Paraplégie incomplète aiguë d'origine non traumatique
G82.10	Paraparésie et paraplégie spastique: Paraplégie complète aiguë d'origine non traumatique	G82.22	Paraparésie et paraplégie, sans précision: Paraplégie complète chronique

G82.23	Paraparésie et paraplégie, sans précision: Paraplégie incomplète chronique	G82.51	Tétraparésie et tétraplégie, sans précision: Paraplégie incomplète aiguë d'origine non traumatique
G82.30	Tétraparésie et tétraplégie flasque: Paraplégie complète aiguë d'origine non traumatique	G82.52	Tétraparésie et tétraplégie, sans précision: Paraplégie complète chronique
G82.31	Tétraparésie et tétraplégie flasque: Paraplégie incomplète aiguë d'origine non traumatique	G82.53	Tétraparésie et tétraplégie, sans précision: Paraplégie incomplète chronique
G82.32	Tétraparésie et tétraplégie flasque: Paraplégie complète chronique	G83.5	Locked-in syndrome [syndrome de déafférentation motrice]
G82.33	Tétraparésie et tétraplégie flasque: Paraplégie incomplète chronique	G93.80	Syndrome apallique
G82.40	Tétraparésie et tétraplégie spastique: Paraplégie complète aiguë d'origine non traumatique	P11.50	Lésion du rachis et de la moelle épinière due à un traumatisme obstétrical: Avec paraplégie aiguë
G82.41	Tétraparésie et tétraplégie spastique: Paraplégie incomplète aiguë d'origine non traumatique	P11.51	Lésion du rachis et de la moelle épinière due à un traumatisme obstétrical: Avec paraplégie chronique
G82.42	Tétraparésie et tétraplégie spastique: Paraplégie complète chronique	P91.80	Syndrome d'enfermement et syndrome apallique chez le nouveau-né
G82.43	Tétraparésie et tétraplégie spastique: Paraplégie incomplète chronique	S34.18	Autre lésion de la moelle lombaire
G82.50	Tétraparésie et tétraplégie, sans précision: Paraplégie complète aiguë d'origine non traumatique	S34.38	Lésion autre et non précisée de la queue de cheval

Procédure B85-5

99.A6.11 ‡↔	Diagnostic neurologique complexe, avec diagnostic de laboratoire neurométabolique et/ou des processus infectieux/troubles inflammatoires autoimmuns	99.A6.13 ‡↔	Diagnostic neurologique complexe, avec diagnostic de laboratoire neurométabolique et/ou des processus infectieux/troubles inflammatoires autoimmuns, avec diagnostic génétique
99.A6.12 ‡↔	Diagnostic neurologique complexe, avec diagnostic génétique	99.A7 ‡↔	Diagnostic complexe de l'AVC aigu en stroke unit ou stroke center, jusqu'à 24 heures maximum

ADRG B86

Maladies et troubles du système nerveux, un jour d'hospitalisation

Durée de séjour est égale 1 jour et pas [définition du DRG de base (B69)] et pas [définition du DRG de base (B70)]

DRG B86A

Maladies et troubles du système nerveux avec diagnostic principal de néoformation maligne, épilepsie ou état de mal épileptique, un jour d'hospitalisation

Diagnostic principal dans le tableau B86-1 ou diagnostic principal dans le tableau B86-2

DRG B86B

Maladies et troubles du système nerveux, un jour d'hospitalisation

Diagnostic B86-1

C69.6	Tumeur maligne: Orbité	C75.1	Tumeur maligne: Hypophyse
C70.0	Tumeur maligne: Méninges cérébrales	C75.2	Tumeur maligne: Tractus crano-pharyngien
C70.1	Tumeur maligne: Méninges rachidiennes	C75.3	Tumeur maligne: Épiphyse [glande pinéale]
C70.9	Tumeur maligne: Méninges, sans précision	C75.4	Tumeur maligne: Corpuscule carotidien
C71.0	Tumeur maligne: Encéphale, sauf lobes et ventricules	C75.5	Tumeur maligne: Glomus aortique et autres paraganglions
C71.1	Tumeur maligne: Lobe frontal	C79.3	Tumeur maligne secondaire du cerveau et des méninges cérébrales
C71.2	Tumeur maligne: Lobe temporal	C79.4	Tumeur maligne secondaire de parties du système nerveux, autres et non précisées
C71.3	Tumeur maligne: Lobe pariétal	D42.0	Tumeurs à évolution imprévisible ou inconnue: Méninges cérébrales
C71.4	Tumeur maligne: Lobe occipital	D42.1	Tumeurs à évolution imprévisible ou inconnue: Méninges rachidiennes
C71.5	Tumeur maligne: Ventricule cérébral	D43.0	Tumeurs à évolution imprévisible ou inconnue: Encéphale, supratentorial
C71.6	Tumeur maligne: Cervelet	D43.1	Tumeurs à évolution imprévisible ou inconnue: Encéphale, infratentorial
C71.7	Tumeur maligne: Tronc cérébral	D43.3	Tumeurs à évolution imprévisible ou inconnue: Nerfs crâniens
C71.8	Tumeur maligne: Lésion à localisations contiguës de l'encéphale	D43.4	Tumeurs à évolution imprévisible ou inconnue: Moelle épinière
C72.0	Tumeur maligne: Moelle épinière	D43.7	Tumeurs à évolution imprévisible ou inconnue: Autres parties du système nerveux central
C72.1	Tumeur maligne: Queue de cheval		
C72.2	Tumeur maligne: Nerf olfactif [Nerf crânien I]		
C72.3	Tumeur maligne: Nerf optique [Nerf crânien II]		
C72.4	Tumeur maligne: Nerf auditif [Nerf crânien VIII]		
C72.5	Tumeur maligne: Nerfs crâniens, autres et non précisés		
C72.8	Tumeur maligne: Lésion à localisations contiguës de l'encéphale et d'autres parties du système nerveux central		

D44.3	Tumeurs à évolution imprévisible ou inconnue: Hypophyse	D44.6	Tumeurs à évolution imprévisible ou inconnue: Corpuscule carotidien
D44.4	Tumeurs à évolution imprévisible ou inconnue: Canal crano-pharyngien	D44.7	Tumeurs à évolution imprévisible ou inconnue: Glomus aortique et autres paraganglions
D44.5	Tumeurs à évolution imprévisible ou inconnue: Épiphyse [glande pinéale]		

Diagnostic B86-2

G40.00	Syndrome pseudo-Lennox	G40.3	Épilepsie et syndromes épileptiques généralisés idiopathiques
G40.01	POCS (CSWS) [pointes ondes continues pendant le sommeil lent]	G40.4	Autres épilepsies et syndromes épileptiques généralisés
G40.02	Épilepsie psychomotrice bénigne [crises de terreur]	G40.5	Syndromes épileptiques particuliers
G40.08	Autres épilepsies idiopathiques (partielles) localisées (focales) et syndromes épileptiques à crises initialement focales	G40.6	Crise de grand mal, sans précision (avec ou sans petit mal)
G40.09	Épilepsie idiopathique (partielle) localisée (focale) et syndromes épileptiques à crises initialement focales, sans précision	G40.7	Petit mal, sans précision, sans crises de grand mal
G40.1	Épilepsie et syndromes épileptiques symptomatiques définis par leur localisation (focale, partielle) avec crises partielles simples	G40.8	Autres épilepsies
G40.2	Épilepsie et syndromes épileptiques symptomatiques définis par leur localisation (focale, partielle) avec des crises partielles complexes	G40.9	Épilepsie, sans précision
		G41.0	État de grand mal épileptique
		G41.1	État de petit mal épileptique
		G41.2	État de mal épileptique partiel complexe
		G41.8	Autres états de mal épileptique
		G41.9	État de mal épileptique, sans précision

ADRG B87**Maladies et troubles du système nerveux avec traitement complexe de soins intensifs/traitement complexe en unité de soins intermédiaires > 196/119 points ou CC les plus sévères**

Au moins une procédure dans le tableau B87-1 ou PCCL > 4

DRG B87A**Maladies et troubles du système nerveux avec traitement complexe de soins intensifs/traitement complexe en unité de soins intermédiaires > 196/184 points ou traitement neurologique complexe de 24h minimum ou CC les plus sévères**

Au moins une procédure dans le tableau B87-2 ou procédure dans le tableau B87-3 ou PCCL > 4

DRG B87B**Maladies et troubles du système nerveux avec traitement complexe de soins intensifs/traitement complexe en unité de soins intermédiaires > 119 à 184 points****Procédure B87-1**

99.B7.12 †↔	Traitement complexe de médecine intensive, 120 à 184 points de dépense	99.B7.1F †↔	Traitement complexe de médecine intensive, 3221 à 3680 points de dépense
99.B7.13 †↔	Traitement complexe de médecine intensive, 185 à 360 points de dépense	99.B7.1G †↔	Traitement complexe de médecine intensive, 3681 à 4600 points de dépense
99.B7.14 †↔	Traitement complexe de médecine intensive, 361 à 552 points de dépense	99.B7.1H †↔	Traitement complexe de médecine intensive, 4601 à 5520 points de dépense
99.B7.15 †↔	Traitement complexe de médecine intensive, 553 à 828 points de dépense	99.B7.1I †↔	Traitement complexe de médecine intensive, 5521 à 7360 points de dépense
99.B7.16 †↔	Traitement complexe de médecine intensive, 829 à 1104 points de dépense	99.B7.1J †↔	Traitement complexe de médecine intensive, 7361 à 9200 points de dépense
99.B7.17 †↔	Traitement complexe de médecine intensive, 1105 à 1380 points de dépense	99.B7.1K †↔	Traitement complexe de médecine intensive, 9201 à 11040 points de dépense
99.B7.18 †↔	Traitement complexe de médecine intensive, 1381 à 1656 points de dépense	99.B7.1L †↔	Traitement complexe de médecine intensive, 11041 à 13800 points de dépense
99.B7.1A †↔	Traitement complexe de médecine intensive, 1657 à 1932 points de dépense	99.B7.1M †↔	Traitement complexe de médecine intensive, 13801 à 16560 points de dépense
99.B7.1B †↔	Traitement complexe de médecine intensive, 1933 à 2208 points de dépense	99.B7.1N †↔	Traitement complexe de médecine intensive, 16561 à 19320 points de dépense
99.B7.1C †↔	Traitement complexe de médecine intensive, 2209 à 2484 points de dépense	99.B7.1O †↔	Traitement complexe de médecine intensive, 19321 points de dépense et plus
99.B7.1D †↔	Traitement complexe de médecine intensive, 2485 à 2760 points de dépense	99.B8.12 †↔	Traitement complexe en U-IMC chez l'adulte, 120 à 184 points de dépense
99.B7.1E †↔	Traitement complexe de médecine intensive, 2761 à 3220 points de dépense	99.B8.13 †↔	Traitement complexe en U-IMC chez l'adulte, 185 à 360 points de dépense

99.B8.14 ‡↔ Traitement complexe en U-IMC chez l'adulte, 361 à 552 points de dépense	99.B8.4J ‡↔ Traitement complexe en U-IMC chez l'enfant, 4411 à 4900 points de dépense
99.B8.15 ‡↔ Traitement complexe en U-IMC chez l'adulte, 553 à 828 points de dépense	99.B8.4K ‡↔ Traitement complexe en U-IMC chez l'enfant, 4901 à 5880 points de dépense
99.B8.16 ‡↔ Traitement complexe en U-IMC chez l'adulte, 829 à 1104 points de dépense	99.B8.4L ‡↔ Traitement complexe en U-IMC chez l'enfant, 5881 à 6860 points de dépense
99.B8.17 ‡↔ Traitement complexe en U-IMC chez l'adulte, 1105 à 1380 points de dépense	99.B8.4M ‡↔ Traitement complexe en U-IMC chez l'enfant, 6861 à 7840 points de dépense
99.B8.18 ‡↔ Traitement complexe en U-IMC chez l'adulte, 1381 à 1656 points de dépense	99.B8.4N ‡↔ Traitement complexe en U-IMC chez l'enfant, 7841 à 9800 points de dépense
99.B8.1A ‡↔ Traitement complexe en U-IMC chez l'adulte, 1657 à 1932 points de dépense	99.B8.4O ‡↔ Traitement complexe en U-IMC chez l'enfant, 9801 à 11760 points de dépense
99.B8.1B ‡↔ Traitement complexe en U-IMC chez l'adulte, 1933 à 2208 points de dépense	99.B8.4P ‡↔ Traitement complexe en U-IMC chez l'enfant, 11761 à 13720 points de dépense
99.B8.1C ‡↔ Traitement complexe en U-IMC chez l'adulte, 2209 à 2484 points de dépense	99.B8.4Q ‡↔ Traitement complexe en U-IMC chez l'enfant, 13721 à 16660 points de dépense
99.B8.1D ‡↔ Traitement complexe en U-IMC chez l'adulte, 2485 à 2760 points de dépense	99.B8.4R ‡↔ Traitement complexe en U-IMC chez l'enfant, 16661 à 19600 points de dépense
99.B8.1E ‡↔ Traitement complexe en U-IMC chez l'adulte, 2761 à 3220 points de dépense	99.B8.4S ‡↔ Traitement complexe en U-IMC chez l'enfant, 19601 points de dépense et plus
99.B8.1F ‡↔ Traitement complexe en U-IMC chez l'adulte, 3221 à 3680 points de dépense	99.B8.54 ‡↔ Traitement complexe en U-IMC chez le nouveau-né, 197 à 392 points de dépense
99.B8.1G ‡↔ Traitement complexe en U-IMC chez l'adulte, 3681 à 4600 points de dépense	99.B8.55 ‡↔ Traitement complexe en U-IMC chez le nouveau-né, 393 à 588 points de dépense
99.B8.1H ‡↔ Traitement complexe en U-IMC chez l'adulte, 4601 à 5520 points de dépense	99.B8.56 ‡↔ Traitement complexe en U-IMC chez le nouveau-né, 589 à 784 points de dépense
99.B8.1I ‡↔ Traitement complexe en U-IMC chez l'adulte, 5521 à 7360 points de dépense	99.B8.57 ‡↔ Traitement complexe en U-IMC chez le nouveau-né, 785 à 980 points de dépense
99.B8.1J ‡↔ Traitement complexe en U-IMC chez l'adulte, 7361 à 9200 points de dépense	99.B8.58 ‡↔ Traitement complexe en U-IMC chez le nouveau-né, 981 à 1176 points de dépense
99.B8.1K ‡↔ Traitement complexe en U-IMC chez l'adulte, 9201 à 11040 points de dépense	99.B8.5A ‡↔ Traitement complexe en U-IMC chez le nouveau-né, 1177 à 1470 points de dépense
99.B8.1L ‡↔ Traitement complexe en U-IMC chez l'adulte, 11041 à 13800 points de dépense	99.B8.5B ‡↔ Traitement complexe en U-IMC chez le nouveau-né, 1471 à 1764 points de dépense
99.B8.1M ‡↔ Traitement complexe en U-IMC chez l'adulte, 13801 à 16560 points de dépense	99.B8.5C ‡↔ Traitement complexe en U-IMC chez le nouveau-né, 1765 à 2058 points de dépense
99.B8.1N ‡↔ Traitement complexe en U-IMC chez l'adulte, 16561 à 19320 points de dépense	99.B8.5D ‡↔ Traitement complexe en U-IMC chez le nouveau-né, 2059 à 2352 points de dépense
99.B8.1O ‡↔ Traitement complexe en U-IMC chez l'adulte, 19321 points de dépense et plus	99.B8.5E ‡↔ Traitement complexe en U-IMC chez le nouveau-né, 2353 à 2646 points de dépense
99.B8.44 ‡↔ Traitement complexe en U-IMC chez l'enfant, 197 à 392 points de dépense	99.B8.5F ‡↔ Traitement complexe en U-IMC chez le nouveau-né, 2647 à 2940 points de dépense
99.B8.45 ‡↔ Traitement complexe en U-IMC chez l'enfant, 393 à 588 points de dépense	99.B8.5G ‡↔ Traitement complexe en U-IMC chez le nouveau-né, 2941 à 3430 points de dépense
99.B8.46 ‡↔ Traitement complexe en U-IMC chez l'enfant, 589 à 784 points de dépense	99.B8.5H ‡↔ Traitement complexe en U-IMC chez le nouveau-né, 3431 à 3920 points de dépense
99.B8.47 ‡↔ Traitement complexe en U-IMC chez l'enfant, 785 à 980 points de dépense	99.B8.5I ‡↔ Traitement complexe en U-IMC chez le nouveau-né, 3921 à 4410 points de dépense
99.B8.48 ‡↔ Traitement complexe en U-IMC chez l'enfant, 981 à 1176 points de dépense	99.B8.5J ‡↔ Traitement complexe en U-IMC chez le nouveau-né, 4411 à 4900 points de dépense
99.B8.4A ‡↔ Traitement complexe en U-IMC chez l'enfant, 1177 à 1470 points de dépense	99.B8.5K ‡↔ Traitement complexe en U-IMC chez le nouveau-né, 4901 à 5880 points de dépense
99.B8.4B ‡↔ Traitement complexe en U-IMC chez l'enfant, 1471 à 1764 points de dépense	99.B8.5L ‡↔ Traitement complexe en U-IMC chez le nouveau-né, 5881 à 6860 points de dépense
99.B8.4C ‡↔ Traitement complexe en U-IMC chez l'enfant, 1765 à 2058 points de dépense	99.B8.5M ‡↔ Traitement complexe en U-IMC chez le nouveau-né, 6861 à 7840 points de dépense
99.B8.4D ‡↔ Traitement complexe en U-IMC chez l'enfant, 2059 à 2352 points de dépense	99.B8.5N ‡↔ Traitement complexe en U-IMC chez le nouveau-né, 7841 à 9800 points de dépense
99.B8.4E ‡↔ Traitement complexe en U-IMC chez l'enfant, 2353 à 2646 points de dépense	99.B8.5O ‡↔ Traitement complexe en U-IMC chez le nouveau-né, 9801 à 11760 points de dépense
99.B8.4F ‡↔ Traitement complexe en U-IMC chez l'enfant, 2647 à 2940 points de dépense	99.B8.5P ‡↔ Traitement complexe en U-IMC chez le nouveau-né, 11761 à 13720 points de dépense
99.B8.4G ‡↔ Traitement complexe en U-IMC chez l'enfant, 2941 à 3430 points de dépense	99.B8.5Q ‡↔ Traitement complexe en U-IMC chez le nouveau-né, 13721 à 16660 points de dépense
99.B8.4H ‡↔ Traitement complexe en U-IMC chez l'enfant, 3431 à 3920 points de dépense	99.B8.5R ‡↔ Traitement complexe en U-IMC chez le nouveau-né, 16661 à 19600 points de dépense
99.B8.4I ‡↔ Traitement complexe en U-IMC chez l'enfant, 3921 à 4410 points de dépense	99.B8.5S ‡↔ Traitement complexe en U-IMC chez le nouveau-né, 19601 points de dépense et plus

Procédure B87-2

99.B7.13 †↔	Traitement complexe de médecine intensive, 185 à 360 points de dépense	99.B8.1H †↔	Traitement complexe en U-IMC chez l'adulte, 4601 à 5520 points de dépense
99.B7.14 †↔	Traitement complexe de médecine intensive, 361 à 552 points de dépense	99.B8.1I †↔	Traitement complexe en U-IMC chez l'adulte, 5521 à 7360 points de dépense
99.B7.15 †↔	Traitement complexe de médecine intensive, 553 à 828 points de dépense	99.B8.1J †↔	Traitement complexe en U-IMC chez l'adulte, 7361 à 9200 points de dépense
99.B7.16 †↔	Traitement complexe de médecine intensive, 829 à 1104 points de dépense	99.B8.1K †↔	Traitement complexe en U-IMC chez l'adulte, 9201 à 11040 points de dépense
99.B7.17 †↔	Traitement complexe de médecine intensive, 1105 à 1380 points de dépense	99.B8.1L †↔	Traitement complexe en U-IMC chez l'adulte, 11041 à 13800 points de dépense
99.B7.18 †↔	Traitement complexe de médecine intensive, 1381 à 1656 points de dépense	99.B8.1M †↔	Traitement complexe en U-IMC chez l'adulte, 13801 à 16560 points de dépense
99.B7.1A †↔	Traitement complexe de médecine intensive, 1657 à 1932 points de dépense	99.B8.1N †↔	Traitement complexe en U-IMC chez l'adulte, 16561 à 19320 points de dépense
99.B7.1B †↔	Traitement complexe de médecine intensive, 1933 à 2208 points de dépense	99.B8.1O †↔	Traitement complexe en U-IMC chez l'adulte, 19321 points de dépense et plus
99.B7.1C †↔	Traitement complexe de médecine intensive, 2209 à 2484 points de dépense	99.B8.44 †↔	Traitement complexe en U-IMC chez l'enfant, 197 à 392 points de dépense
99.B7.1D †↔	Traitement complexe de médecine intensive, 2485 à 2760 points de dépense	99.B8.45 †↔	Traitement complexe en U-IMC chez l'enfant, 393 à 588 points de dépense
99.B7.1E †↔	Traitement complexe de médecine intensive, 2761 à 3220 points de dépense	99.B8.46 †↔	Traitement complexe en U-IMC chez l'enfant, 589 à 784 points de dépense
99.B7.1F †↔	Traitement complexe de médecine intensive, 3221 à 3680 points de dépense	99.B8.47 †↔	Traitement complexe en U-IMC chez l'enfant, 785 à 980 points de dépense
99.B7.1G †↔	Traitement complexe de médecine intensive, 3681 à 4600 points de dépense	99.B8.48 †↔	Traitement complexe en U-IMC chez l'enfant, 981 à 1176 points de dépense
99.B7.1H †↔	Traitement complexe de médecine intensive, 4601 à 5520 points de dépense	99.B8.4A †↔	Traitement complexe en U-IMC chez l'enfant, 1177 à 1470 points de dépense
99.B7.1I †↔	Traitement complexe de médecine intensive, 5521 à 7360 points de dépense	99.B8.4B †↔	Traitement complexe en U-IMC chez l'enfant, 1471 à 1764 points de dépense
99.B7.1J †↔	Traitement complexe de médecine intensive, 7361 à 9200 points de dépense	99.B8.4C †↔	Traitement complexe en U-IMC chez l'enfant, 1765 à 2058 points de dépense
99.B7.1K †↔	Traitement complexe de médecine intensive, 9201 à 11040 points de dépense	99.B8.4D †↔	Traitement complexe en U-IMC chez l'enfant, 2059 à 2352 points de dépense
99.B7.1L †↔	Traitement complexe de médecine intensive, 11041 à 13800 points de dépense	99.B8.4E †↔	Traitement complexe en U-IMC chez l'enfant, 2353 à 2646 points de dépense
99.B7.1M †↔	Traitement complexe de médecine intensive, 13801 à 16560 points de dépense	99.B8.4F †↔	Traitement complexe en U-IMC chez l'enfant, 2647 à 2940 points de dépense
99.B7.1N †↔	Traitement complexe de médecine intensive, 16561 à 19320 points de dépense	99.B8.4G †↔	Traitement complexe en U-IMC chez l'enfant, 2941 à 3430 points de dépense
99.B7.1O †↔	Traitement complexe de médecine intensive, 19321 points de dépense et plus	99.B8.4H †↔	Traitement complexe en U-IMC chez l'enfant, 3431 à 3920 points de dépense
99.B8.13 †↔	Traitement complexe en U-IMC chez l'adulte, 185 à 360 points de dépense	99.B8.4I †↔	Traitement complexe en U-IMC chez l'enfant, 3921 à 4410 points de dépense
99.B8.14 †↔	Traitement complexe en U-IMC chez l'adulte, 361 à 552 points de dépense	99.B8.4J †↔	Traitement complexe en U-IMC chez l'enfant, 4411 à 4900 points de dépense
99.B8.15 †↔	Traitement complexe en U-IMC chez l'adulte, 553 à 828 points de dépense	99.B8.4K †↔	Traitement complexe en U-IMC chez l'enfant, 4901 à 5880 points de dépense
99.B8.16 †↔	Traitement complexe en U-IMC chez l'adulte, 829 à 1104 points de dépense	99.B8.4L †↔	Traitement complexe en U-IMC chez l'enfant, 5881 à 6860 points de dépense
99.B8.17 †↔	Traitement complexe en U-IMC chez l'adulte, 1105 à 1380 points de dépense	99.B8.4M †↔	Traitement complexe en U-IMC chez l'enfant, 6861 à 7840 points de dépense
99.B8.18 †↔	Traitement complexe en U-IMC chez l'adulte, 1381 à 1656 points de dépense	99.B8.4N †↔	Traitement complexe en U-IMC chez l'enfant, 7841 à 9800 points de dépense
99.B8.1A †↔	Traitement complexe en U-IMC chez l'adulte, 1657 à 1932 points de dépense	99.B8.4O †↔	Traitement complexe en U-IMC chez l'enfant, 9801 à 11760 points de dépense
99.B8.1B †↔	Traitement complexe en U-IMC chez l'adulte, 1933 à 2208 points de dépense	99.B8.4P †↔	Traitement complexe en U-IMC chez l'enfant, 11761 à 13720 points de dépense
99.B8.1C †↔	Traitement complexe en U-IMC chez l'adulte, 2209 à 2484 points de dépense	99.B8.4Q †↔	Traitement complexe en U-IMC chez l'enfant, 13721 à 16660 points de dépense
99.B8.1D †↔	Traitement complexe en U-IMC chez l'adulte, 2485 à 2760 points de dépense	99.B8.4R †↔	Traitement complexe en U-IMC chez l'enfant, 16661 à 19600 points de dépense
99.B8.1E †↔	Traitement complexe en U-IMC chez l'adulte, 2761 à 3220 points de dépense	99.B8.4S †↔	Traitement complexe en U-IMC chez l'enfant, 19601 points de dépense et plus
99.B8.1F †↔	Traitement complexe en U-IMC chez l'adulte, 3221 à 3680 points de dépense	99.B8.54 †↔	Traitement complexe en U-IMC chez le nouveau-né, 197 à 392 points de dépense
99.B8.1G †↔	Traitement complexe en U-IMC chez l'adulte, 3681 à 4600 points de dépense	99.B8.55 †↔	Traitement complexe en U-IMC chez le nouveau-né, 393 à 588 points de dépense

99.B8.56 ‡↔ Traitement complexe en U-IMC chez le nouveau-né, 589 à 784 points de dépense	99.B8.5I ‡↔ Traitement complexe en U-IMC chez le nouveau-né, 3921 à 4410 points de dépense
99.B8.57 ‡↔ Traitement complexe en U-IMC chez le nouveau-né, 785 à 980 points de dépense	99.B8.5J ‡↔ Traitement complexe en U-IMC chez le nouveau-né, 4411 à 4900 points de dépense
99.B8.58 ‡↔ Traitement complexe en U-IMC chez le nouveau-né, 981 à 1176 points de dépense	99.B8.5K ‡↔ Traitement complexe en U-IMC chez le nouveau-né, 4901 à 5880 points de dépense
99.B8.5A ‡↔ Traitement complexe en U-IMC chez le nouveau-né, 1177 à 1470 points de dépense	99.B8.5L ‡↔ Traitement complexe en U-IMC chez le nouveau-né, 5881 à 6860 points de dépense
99.B8.5B ‡↔ Traitement complexe en U-IMC chez le nouveau-né, 1471 à 1764 points de dépense	99.B8.5M ‡↔ Traitement complexe en U-IMC chez le nouveau-né, 6861 à 7840 points de dépense
99.B8.5C ‡↔ Traitement complexe en U-IMC chez le nouveau-né, 1765 à 2058 points de dépense	99.B8.5N ‡↔ Traitement complexe en U-IMC chez le nouveau-né, 7841 à 9800 points de dépense
99.B8.5D ‡↔ Traitement complexe en U-IMC chez le nouveau-né, 2059 à 2352 points de dépense	99.B8.5O ‡↔ Traitement complexe en U-IMC chez le nouveau-né, 9801 à 11760 points de dépense
99.B8.5E ‡↔ Traitement complexe en U-IMC chez le nouveau-né, 2353 à 2646 points de dépense	99.B8.5P ‡↔ Traitement complexe en U-IMC chez le nouveau-né, 11761 à 13720 points de dépense
99.B8.5F ‡↔ Traitement complexe en U-IMC chez le nouveau-né, 2647 à 2940 points de dépense	99.B8.5Q ‡↔ Traitement complexe en U-IMC chez le nouveau-né, 13721 à 16660 points de dépense
99.B8.5G ‡↔ Traitement complexe en U-IMC chez le nouveau-né, 2941 à 3430 points de dépense	99.B8.5R ‡↔ Traitement complexe en U-IMC chez le nouveau-né, 16661 à 19600 points de dépense
99.B8.5H ‡↔ Traitement complexe en U-IMC chez le nouveau-né, 3431 à 3920 points de dépense	99.B8.5S ‡↔ Traitement complexe en U-IMC chez le nouveau-né, 19601 points de dépense et plus

Procédure B87-3

99.BA.13 ‡↔ Traitement neurologique complexe d'AVC aigu en stroke center [SC], au moins 24 heures jusqu'à 48 heures	99.BA.24 ‡↔ Traitement neurologique complexe d'AVC aigu en stroke unit [SU], de plus de 48 heures jusqu'à 72 heures
99.BA.14 ‡↔ Traitement neurologique complexe d'AVC aigu en stroke center [SC], de plus de 48 heures jusqu'à 72 heures	99.BA.26 ‡↔ Traitement neurologique complexe d'AVC aigu en stroke unit [SU], de plus de 72 heures jusqu'à 96 heures
99.BA.16 ‡↔ Traitement neurologique complexe d'AVC aigu en stroke center [SC], de plus de 72 heures jusqu'à 96 heures	99.BA.27 ‡↔ Traitement neurologique complexe d'AVC aigu en stroke unit [SU], de plus de 96 heures
99.BA.17 ‡↔ Traitement neurologique complexe d'AVC aigu en stroke center [SC], de plus de 96 heures	99.BA.31 ‡↔ Traitement neurologique complexe de l'AVC aigu en service consiliaire neurologique à distance, au moins 24 heures jusqu'à 72 heures
99.BA.23 ‡↔ Traitement neurologique complexe d'AVC aigu en stroke unit [SU], au moins 24 heures jusqu'à 48 heures	99.BA.32 ‡↔ Traitement neurologique complexe de l'AVC aigu en service consiliaire neurologique à distance, de plus de 72 heures

ADRG B90

Maladies et troubles du système nerveux avec traitement complexe en U-IMC > 392/552 points ou réadaptation précoce à partir de 7 jours de traitement ou traitement complexe de soins intensifs particulier avec points de traitement complexe en unité de soins intermédiaires

Au moins une procédure dans le tableau B90-1 et pas [(Traitement complexe de soins intensifs > 392/552 points de dépense) ou procédure dans le tableau B90-2] ou Réadaptation précoce, à partir de 7 jours de traitement ou ((procédure au moins de deux tableaux B90-3, B90-4 ou procédure au moins de deux tableaux B90-5, B90-6 ou procédure au moins de deux tableaux B90-7, B90-8) et pas [(Traitement complexe de soins intensifs > 392/552 points de dépense) ou procédure dans le tableau B90-2])

DRG B90A

Maladies et troubles du système nerveux avec réadaptation précoce à partir de 21 jours de traitement

(Au moins une procédure dans le tableau B90-9 ou Procédures opératoires complexes) et (procédure dans le tableau B90-10)

DRG B90B

Maladies et troubles du système nerveux avec traitement complexe en U-IMC > 1176/1104 points ou procédure opératoire complexe

Au moins une procédure dans le tableau B90-9 ou Procédures opératoires complexes

DRG B90C**Maladies et troubles du système nerveux avec traitement complexe en U-IMC > 392/552 points ou réadaptation précoce à partir de 7 jours de traitement ou traitement complexe de soins intensifs particulier avec points de traitement complexe en unité de soins intermédiaires****Procédure B90-1**

99.B8.15 †↔ Traitement complexe en U-IMC chez l'adulte, 553 à 828 points de dépense	99.B8.4H †↔ Traitement complexe en U-IMC chez l'enfant, 3431 à 3920 points de dépense
99.B8.16 †↔ Traitement complexe en U-IMC chez l'adulte, 829 à 1104 points de dépense	99.B8.4I †↔ Traitement complexe en U-IMC chez l'enfant, 3921 à 4410 points de dépense
99.B8.17 †↔ Traitement complexe en U-IMC chez l'adulte, 1105 à 1380 points de dépense	99.B8.4J †↔ Traitement complexe en U-IMC chez l'enfant, 4411 à 4900 points de dépense
99.B8.18 †↔ Traitement complexe en U-IMC chez l'adulte, 1381 à 1656 points de dépense	99.B8.4K †↔ Traitement complexe en U-IMC chez l'enfant, 4901 à 5880 points de dépense
99.B8.1A †↔ Traitement complexe en U-IMC chez l'adulte, 1657 à 1932 points de dépense	99.B8.4L †↔ Traitement complexe en U-IMC chez l'enfant, 5881 à 6860 points de dépense
99.B8.1B †↔ Traitement complexe en U-IMC chez l'adulte, 1933 à 2208 points de dépense	99.B8.4M †↔ Traitement complexe en U-IMC chez l'enfant, 6861 à 7840 points de dépense
99.B8.1C †↔ Traitement complexe en U-IMC chez l'adulte, 2209 à 2484 points de dépense	99.B8.4N †↔ Traitement complexe en U-IMC chez l'enfant, 7841 à 9800 points de dépense
99.B8.1D †↔ Traitement complexe en U-IMC chez l'adulte, 2485 à 2760 points de dépense	99.B8.4O †↔ Traitement complexe en U-IMC chez l'enfant, 9801 à 11760 points de dépense
99.B8.1E †↔ Traitement complexe en U-IMC chez l'adulte, 2761 à 3220 points de dépense	99.B8.4P †↔ Traitement complexe en U-IMC chez l'enfant, 11761 à 13720 points de dépense
99.B8.1F †↔ Traitement complexe en U-IMC chez l'adulte, 3221 à 3680 points de dépense	99.B8.4Q †↔ Traitement complexe en U-IMC chez l'enfant, 13721 à 16660 points de dépense
99.B8.1G †↔ Traitement complexe en U-IMC chez l'adulte, 3681 à 4600 points de dépense	99.B8.4R †↔ Traitement complexe en U-IMC chez l'enfant, 16661 à 19600 points de dépense
99.B8.1H †↔ Traitement complexe en U-IMC chez l'adulte, 4601 à 5520 points de dépense	99.B8.4S †↔ Traitement complexe en U-IMC chez l'enfant, 19601 points de dépense et plus
99.B8.1I †↔ Traitement complexe en U-IMC chez l'adulte, 5521 à 7360 points de dépense	99.B8.55 †↔ Traitement complexe en U-IMC chez le nouveau-né, 393 à 588 points de dépense
99.B8.1J †↔ Traitement complexe en U-IMC chez l'adulte, 7361 à 9200 points de dépense	99.B8.56 †↔ Traitement complexe en U-IMC chez le nouveau-né, 589 à 784 points de dépense
99.B8.1K †↔ Traitement complexe en U-IMC chez l'adulte, 9201 à 11040 points de dépense	99.B8.57 †↔ Traitement complexe en U-IMC chez le nouveau-né, 785 à 980 points de dépense
99.B8.1L †↔ Traitement complexe en U-IMC chez l'adulte, 11041 à 13800 points de dépense	99.B8.58 †↔ Traitement complexe en U-IMC chez le nouveau-né, 981 à 1176 points de dépense
99.B8.1M †↔ Traitement complexe en U-IMC chez l'adulte, 13801 à 16560 points de dépense	99.B8.5A †↔ Traitement complexe en U-IMC chez le nouveau-né, 1177 à 1470 points de dépense
99.B8.1N †↔ Traitement complexe en U-IMC chez l'adulte, 16561 à 19320 points de dépense	99.B8.5B †↔ Traitement complexe en U-IMC chez le nouveau-né, 1471 à 1764 points de dépense
99.B8.1O †↔ Traitement complexe en U-IMC chez l'adulte, 19321 points de dépense et plus	99.B8.5C †↔ Traitement complexe en U-IMC chez le nouveau-né, 1765 à 2058 points de dépense
99.B8.45 †↔ Traitement complexe en U-IMC chez l'enfant, 393 à 588 points de dépense	99.B8.5D †↔ Traitement complexe en U-IMC chez le nouveau-né, 2059 à 2352 points de dépense
99.B8.46 †↔ Traitement complexe en U-IMC chez l'enfant, 589 à 784 points de dépense	99.B8.5E †↔ Traitement complexe en U-IMC chez le nouveau-né, 2353 à 2646 points de dépense
99.B8.47 †↔ Traitement complexe en U-IMC chez l'enfant, 785 à 980 points de dépense	99.B8.5F †↔ Traitement complexe en U-IMC chez le nouveau-né, 2647 à 2940 points de dépense
99.B8.48 †↔ Traitement complexe en U-IMC chez l'enfant, 981 à 1176 points de dépense	99.B8.5G †↔ Traitement complexe en U-IMC chez le nouveau-né, 2941 à 3430 points de dépense
99.B8.4A †↔ Traitement complexe en U-IMC chez l'enfant, 1177 à 1470 points de dépense	99.B8.5H †↔ Traitement complexe en U-IMC chez le nouveau-né, 3431 à 3920 points de dépense
99.B8.4B †↔ Traitement complexe en U-IMC chez l'enfant, 1471 à 1764 points de dépense	99.B8.5I †↔ Traitement complexe en U-IMC chez le nouveau-né, 3921 à 4410 points de dépense
99.B8.4C †↔ Traitement complexe en U-IMC chez l'enfant, 1765 à 2058 points de dépense	99.B8.5J †↔ Traitement complexe en U-IMC chez le nouveau-né, 4411 à 4900 points de dépense
99.B8.4D †↔ Traitement complexe en U-IMC chez l'enfant, 2059 à 2352 points de dépense	99.B8.5K †↔ Traitement complexe en U-IMC chez le nouveau-né, 4901 à 5880 points de dépense
99.B8.4E †↔ Traitement complexe en U-IMC chez l'enfant, 2353 à 2646 points de dépense	99.B8.5L †↔ Traitement complexe en U-IMC chez le nouveau-né, 5881 à 6860 points de dépense
99.B8.4F †↔ Traitement complexe en U-IMC chez l'enfant, 2647 à 2940 points de dépense	99.B8.5M †↔ Traitement complexe en U-IMC chez le nouveau-né, 6861 à 7840 points de dépense
99.B8.4G †↔ Traitement complexe en U-IMC chez l'enfant, 2941 à 3430 points de dépense	99.B8.5N †↔ Traitement complexe en U-IMC chez le nouveau-né, 7841 à 9800 points de dépense

- 99.B8.5O †↔ Traitement complexe en U-IMC chez le nouveau-né, 9801 à 11760 points de dépense
- 99.B8.5P †↔ Traitement complexe en U-IMC chez le nouveau-né, 11761 à 13720 points de dépense
- 99.B8.5Q †↔ Traitement complexe en U-IMC chez le nouveau-né, 13721 à 16660 points de dépense
- 99.B8.5R †↔ Traitement complexe en U-IMC chez le nouveau-né, 16661 à 19600 points de dépense
- 99.B8.5S †↔ Traitement complexe en U-IMC chez le nouveau-né, 19601 points de dépense et plus

Procédure B90-10

- 93.8C.14 †↔ Réadaptation neurologique et neurochirurgicale précoce, au moins 21 à 27 jours de traitement
- 93.8C.15 †↔ Réadaptation neurologique et neurochirurgicale précoce, au moins 28 à 41 jours de traitement
- 93.8C.16 †↔ Réadaptation neurologique et neurochirurgicale précoce, au moins 42 à 55 jours de traitement
- 93.8C.17 †↔ Réadaptation neurologique et neurochirurgicale précoce, au moins 56 à 69 jours de traitement
- 93.8C.18 †↔ Réadaptation neurologique et neurochirurgicale précoce, au moins 70 à 83 jours de traitement
- 93.8C.1A †↔ Réadaptation neurologique et neurochirurgicale précoce, au moins 84 à 97 jours de traitement
- 93.8C.1B †↔ Réadaptation neurologique et neurochirurgicale précoce, au moins 98 à 125 jours de traitement
- 93.8C.1C †↔ Réadaptation neurologique et neurochirurgicale précoce, au moins 126 à 153 jours de traitement
- 93.8C.1D †↔ Réadaptation neurologique et neurochirurgicale précoce, au moins 154 à 181 jours de traitement
- 93.8C.1E †↔ Réadaptation neurologique et neurochirurgicale précoce, d'au moins 182 à 209 jours de traitement
- 93.8C.1F †↔ Réadaptation neurologique et neurochirurgicale précoce, d'au moins 210 à 237 jours de traitement
- 93.8C.1G †↔ Réadaptation neurologique et neurochirurgicale précoce, d'au moins 238 à 265 jours de traitement
- 93.8C.1H †↔ Réadaptation neurologique et neurochirurgicale précoce, d'au moins 266 à 293 jours de traitement
- 93.8C.1I †↔ Réadaptation neurologique et neurochirurgicale précoce, d'au moins 294 à 321 jours de traitement
- 93.8C.1J †↔ Réadaptation neurologique et neurochirurgicale précoce, d'au moins 322 jours de traitement et plus

Procédure B90-2

- 99.BA.13 †↔ Traitement neurologique complexe d'AVC aigu en stroke center [SC], au moins 24 heures jusqu'à 48 heures
- 99.BA.14 †↔ Traitement neurologique complexe d'AVC aigu en stroke center [SC], de plus de 48 heures jusqu'à 72 heures
- 99.BA.16 †↔ Traitement neurologique complexe d'AVC aigu en stroke center [SC], de plus de 72 heures jusqu'à 96 heures
- 99.BA.17 †↔ Traitement neurologique complexe d'AVC aigu en stroke center [SC], de plus de 96 heures
- 99.BA.23 †↔ Traitement neurologique complexe d'AVC aigu en stroke unit [SU], au moins 24 heures jusqu'à 48 heures
- 99.BA.24 †↔ Traitement neurologique complexe d'AVC aigu en stroke unit [SU], de plus de 48 heures jusqu'à 72 heures
- 99.BA.26 †↔ Traitement neurologique complexe d'AVC aigu en stroke unit [SU], de plus de 72 heures jusqu'à 96 heures
- 99.BA.27 †↔ Traitement neurologique complexe d'AVC aigu en stroke unit [SU], de plus de 96 heures
- 99.BA.31 †↔ Traitement neurologique complexe de l'AVC aigu en service consiliaire neurologique à distance, au moins 24 heures jusqu'à 72 heures
- 99.BA.32 †↔ Traitement neurologique complexe de l'AVC aigu en service consiliaire neurologique à distance, de plus de 72 heures

Procédure B90-3

- 99.B8.44 †↔ Traitement complexe en U-IMC chez l'enfant, 197 à 392 points de dépense
- 99.B8.54 †↔ Traitement complexe en U-IMC chez le nouveau-né, 197 à 392 points de dépense

Procédure B90-4

- 99.B7.44 †↔ Traitement complexe de médecine intensive chez l'enfant (procédure de base), 197 à 392 points de dépense
- 99.B7.54 †↔ Traitement complexe de médecine intensive chez le nouveau-né (procédure de base), 197 à 392 points de dépense

Procédure B90-5

- 99.B8.13 †↔ Traitement complexe en U-IMC chez l'adulte, 185 à 360 points de dépense
- 99.B8.14 †↔ Traitement complexe en U-IMC chez l'adulte, 361 à 552 points de dépense

Procédure B90-6

99.B7.14 †↔ Traitement complexe de médecine intensive, 361 à 552 points de dépense

Procédure B90-7

99.B8.14 †↔ Traitement complexe en U-IMC chez l'adulte, 361 à 552 points de dépense

Procédure B90-8

99.B7.13 †↔ Traitement complexe de médecine intensive, 185 à 360 points de dépense

99.B7.14 †↔ Traitement complexe de médecine intensive, 361 à 552 points de dépense

Procédure B90-9

93.8C.14 †↔ Réadaptation neurologique et neurochirurgicale précoce, au moins 21 à 27 jours de traitement

99.B8.1J †↔ Traitement complexe en U-IMC chez l'adulte, 7361 à 9200 points de dépense

93.8C.15 †↔ Réadaptation neurologique et neurochirurgicale précoce, au moins 28 à 41 jours de traitement

99.B8.1K †↔ Traitement complexe en U-IMC chez l'adulte, 9201 à 11040 points de dépense

93.8C.16 †↔ Réadaptation neurologique et neurochirurgicale précoce, au moins 42 à 55 jours de traitement

99.B8.1L †↔ Traitement complexe en U-IMC chez l'adulte, 11041 à 13800 points de dépense

93.8C.17 †↔ Réadaptation neurologique et neurochirurgicale précoce, au moins 56 à 69 jours de traitement

99.B8.1M †↔ Traitement complexe en U-IMC chez l'adulte, 13801 à 16560 points de dépense

93.8C.18 †↔ Réadaptation neurologique et neurochirurgicale précoce, au moins 70 à 83 jours de traitement

99.B8.1N †↔ Traitement complexe en U-IMC chez l'adulte, 16561 à 19320 points de dépense

93.8C.1A †↔ Réadaptation neurologique et neurochirurgicale précoce, au moins 84 à 97 jours de traitement

99.B8.1O †↔ Traitement complexe en U-IMC chez l'adulte, 19321 points de dépense et plus

93.8C.1B †↔ Réadaptation neurologique et neurochirurgicale précoce, au moins 98 à 125 jours de traitement

99.B8.4A †↔ Traitement complexe en U-IMC chez l'enfant, 1177 à 1470 points de dépense

93.8C.1C †↔ Réadaptation neurologique et neurochirurgicale précoce, au moins 126 à 153 jours de traitement

99.B8.4B †↔ Traitement complexe en U-IMC chez l'enfant, 1471 à 1764 points de dépense

93.8C.1D †↔ Réadaptation neurologique et neurochirurgicale précoce, au moins 154 à 181 jours de traitement

99.B8.4C †↔ Traitement complexe en U-IMC chez l'enfant, 1765 à 2058 points de dépense

93.8C.1E †↔ Réadaptation neurologique et neurochirurgicale précoce, d'au moins 182 à 209 jours de traitement

99.B8.4D †↔ Traitement complexe en U-IMC chez l'enfant, 2059 à 2352 points de dépense

93.8C.1F †↔ Réadaptation neurologique et neurochirurgicale précoce, d'au moins 210 à 237 jours de traitement

99.B8.4E †↔ Traitement complexe en U-IMC chez l'enfant, 2353 à 2646 points de dépense

93.8C.1G †↔ Réadaptation neurologique et neurochirurgicale précoce, d'au moins 238 à 265 jours de traitement

99.B8.4F †↔ Traitement complexe en U-IMC chez l'enfant, 2647 à 2940 points de dépense

93.8C.1H †↔ Réadaptation neurologique et neurochirurgicale précoce, d'au moins 266 à 293 jours de traitement

99.B8.4G †↔ Traitement complexe en U-IMC chez l'enfant, 2941 à 3430 points de dépense

93.8C.1I †↔ Réadaptation neurologique et neurochirurgicale précoce, d'au moins 294 à 321 jours de traitement

99.B8.4H †↔ Traitement complexe en U-IMC chez l'enfant, 3431 à 3920 points de dépense

93.8C.1J †↔ Réadaptation neurologique et neurochirurgicale précoce, d'au moins 322 jours de traitement et plus

99.B8.4I †↔ Traitement complexe en U-IMC chez l'enfant, 3921 à 4410 points de dépense

99.B8.17 †↔ Traitement complexe en U-IMC chez l'adulte, 1105 à 1380 points de dépense

99.B8.4J †↔ Traitement complexe en U-IMC chez l'enfant, 4411 à 4900 points de dépense

99.B8.18 †↔ Traitement complexe en U-IMC chez l'adulte, 1381 à 1656 points de dépense

99.B8.4K †↔ Traitement complexe en U-IMC chez l'enfant, 4901 à 5880 points de dépense

99.B8.1A †↔ Traitement complexe en U-IMC chez l'adulte, 1657 à 1932 points de dépense

99.B8.4L †↔ Traitement complexe en U-IMC chez l'enfant, 5881 à 6860 points de dépense

99.B8.1B †↔ Traitement complexe en U-IMC chez l'adulte, 1933 à 2208 points de dépense

99.B8.4M †↔ Traitement complexe en U-IMC chez l'enfant, 6861 à 7840 points de dépense

99.B8.1C †↔ Traitement complexe en U-IMC chez l'adulte, 2209 à 2484 points de dépense

99.B8.4N †↔ Traitement complexe en U-IMC chez l'enfant, 7841 à 9800 points de dépense

99.B8.1D †↔ Traitement complexe en U-IMC chez l'adulte, 2485 à 2760 points de dépense

99.B8.4O †↔ Traitement complexe en U-IMC chez l'enfant, 9801 à 11760 points de dépense

99.B8.1E †↔ Traitement complexe en U-IMC chez l'adulte, 2761 à 3220 points de dépense

99.B8.4P †↔ Traitement complexe en U-IMC chez l'enfant, 11761 à 13720 points de dépense

99.B8.1F †↔ Traitement complexe en U-IMC chez l'adulte, 3221 à 3680 points de dépense

99.B8.4Q †↔ Traitement complexe en U-IMC chez l'enfant, 13721 à 16660 points de dépense

99.B8.1G †↔ Traitement complexe en U-IMC chez l'adulte, 3681 à 4600 points de dépense

99.B8.4R †↔ Traitement complexe en U-IMC chez l'enfant, 16661 à 19600 points de dépense

99.B8.1H †↔ Traitement complexe en U-IMC chez l'adulte, 4601 à 5520 points de dépense

99.B8.4S †↔ Traitement complexe en U-IMC chez l'enfant, 19601 points de dépense et plus

99.B8.1I †↔ Traitement complexe en U-IMC chez l'adulte, 5521 à 7360 points de dépense

99.B8.5A †↔ Traitement complexe en U-IMC chez le nouveau-né, 1177 à 1470 points de dépense

99.B8.5B ‡↔ Traitement complexe en U-IMC chez le nouveau-né, 1471 à 1764 points de dépense	99.B8.5K ‡↔ Traitement complexe en U-IMC chez le nouveau-né, 4901 à 5880 points de dépense
99.B8.5C ‡↔ Traitement complexe en U-IMC chez le nouveau-né, 1765 à 2058 points de dépense	99.B8.5L ‡↔ Traitement complexe en U-IMC chez le nouveau-né, 5881 à 6860 points de dépense
99.B8.5D ‡↔ Traitement complexe en U-IMC chez le nouveau-né, 2059 à 2352 points de dépense	99.B8.5M ‡↔ Traitement complexe en U-IMC chez le nouveau-né, 6861 à 7840 points de dépense
99.B8.5E ‡↔ Traitement complexe en U-IMC chez le nouveau-né, 2353 à 2646 points de dépense	99.B8.5N ‡↔ Traitement complexe en U-IMC chez le nouveau-né, 7841 à 9800 points de dépense
99.B8.5F ‡↔ Traitement complexe en U-IMC chez le nouveau-né, 2647 à 2940 points de dépense	99.B8.5O ‡↔ Traitement complexe en U-IMC chez le nouveau-né, 9801 à 11760 points de dépense
99.B8.5G ‡↔ Traitement complexe en U-IMC chez le nouveau-né, 2941 à 3430 points de dépense	99.B8.5P ‡↔ Traitement complexe en U-IMC chez le nouveau-né, 11761 à 13720 points de dépense
99.B8.5H ‡↔ Traitement complexe en U-IMC chez le nouveau-né, 3431 à 3920 points de dépense	99.B8.5Q ‡↔ Traitement complexe en U-IMC chez le nouveau-né, 13721 à 16660 points de dépense
99.B8.5I ‡↔ Traitement complexe en U-IMC chez le nouveau-né, 3921 à 4410 points de dépense	99.B8.5R ‡↔ Traitement complexe en U-IMC chez le nouveau-né, 16661 à 19600 points de dépense
99.B8.5J ‡↔ Traitement complexe en U-IMC chez le nouveau-né, 4411 à 4900 points de dépense	99.B8.5S ‡↔ Traitement complexe en U-IMC chez le nouveau-né, 19601 points de dépense et plus

ADRG 901, 902**Procédures opératoires sans rapport**

Procédures opératoires sans rapport

DRGs 901A, 901B, 901C, 901D, 902Z

MDC 02

Maladies et troubles de l'oeil

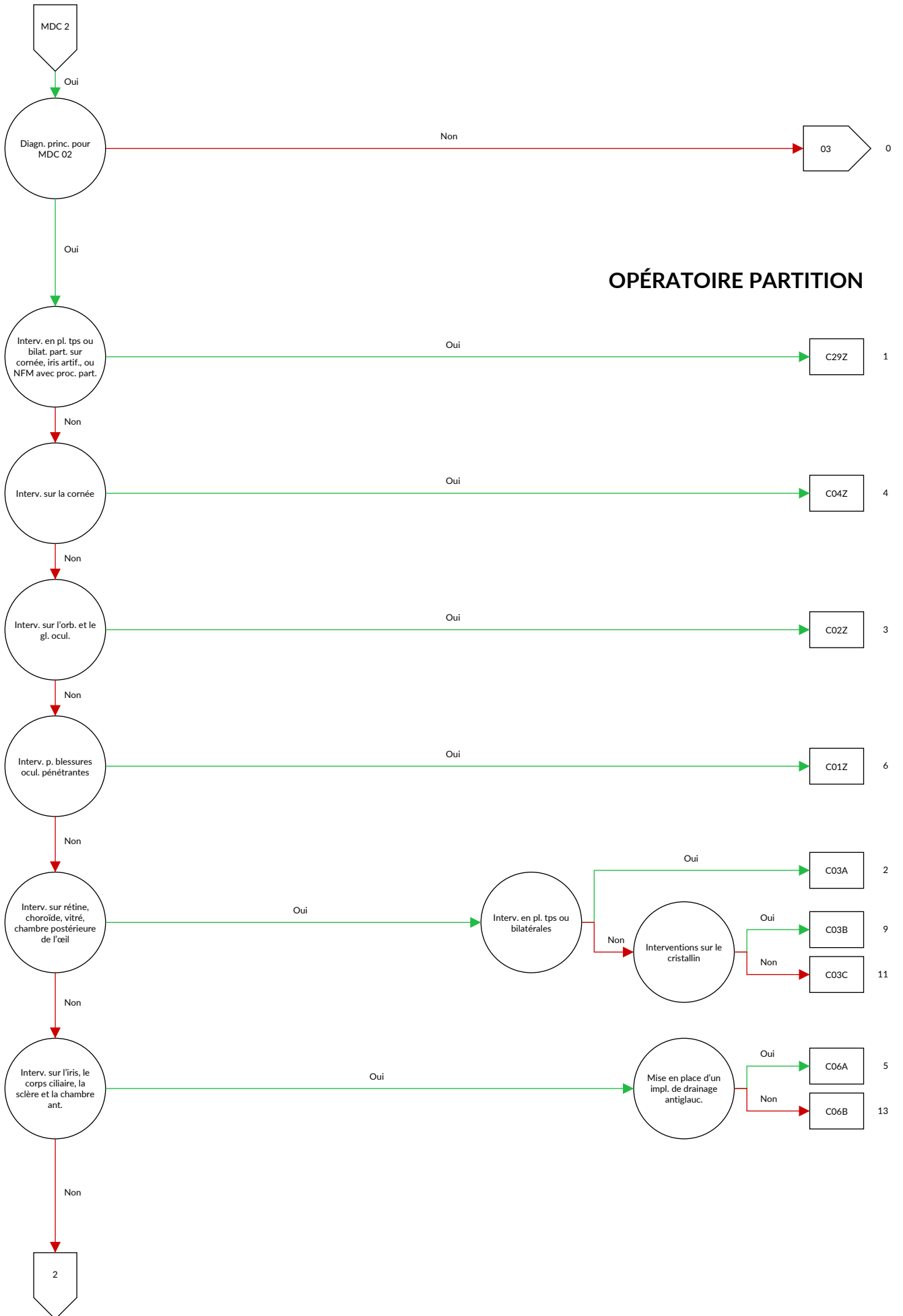

OPÉRATEUR PARTITION



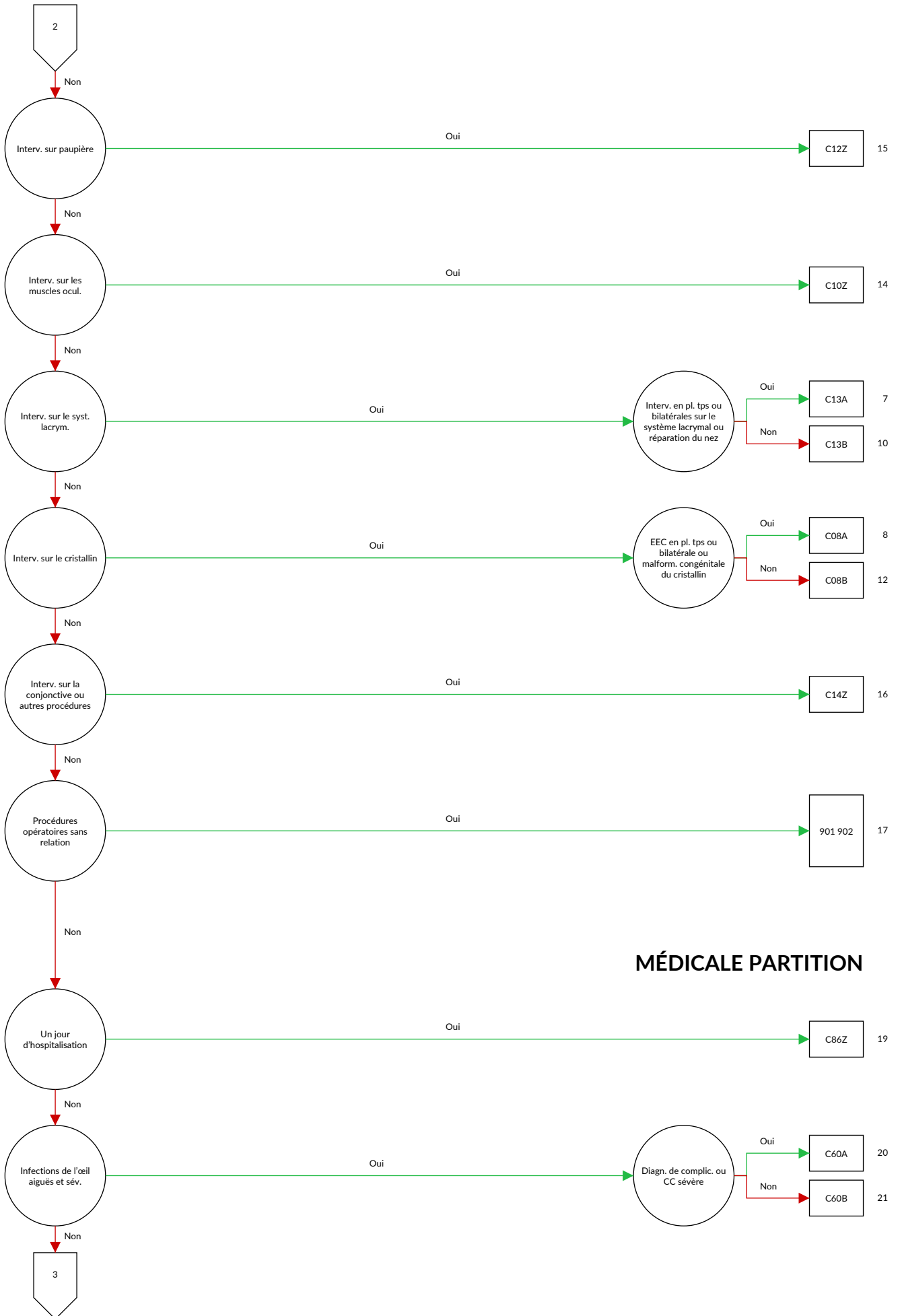

MÉDICALE PARTITION

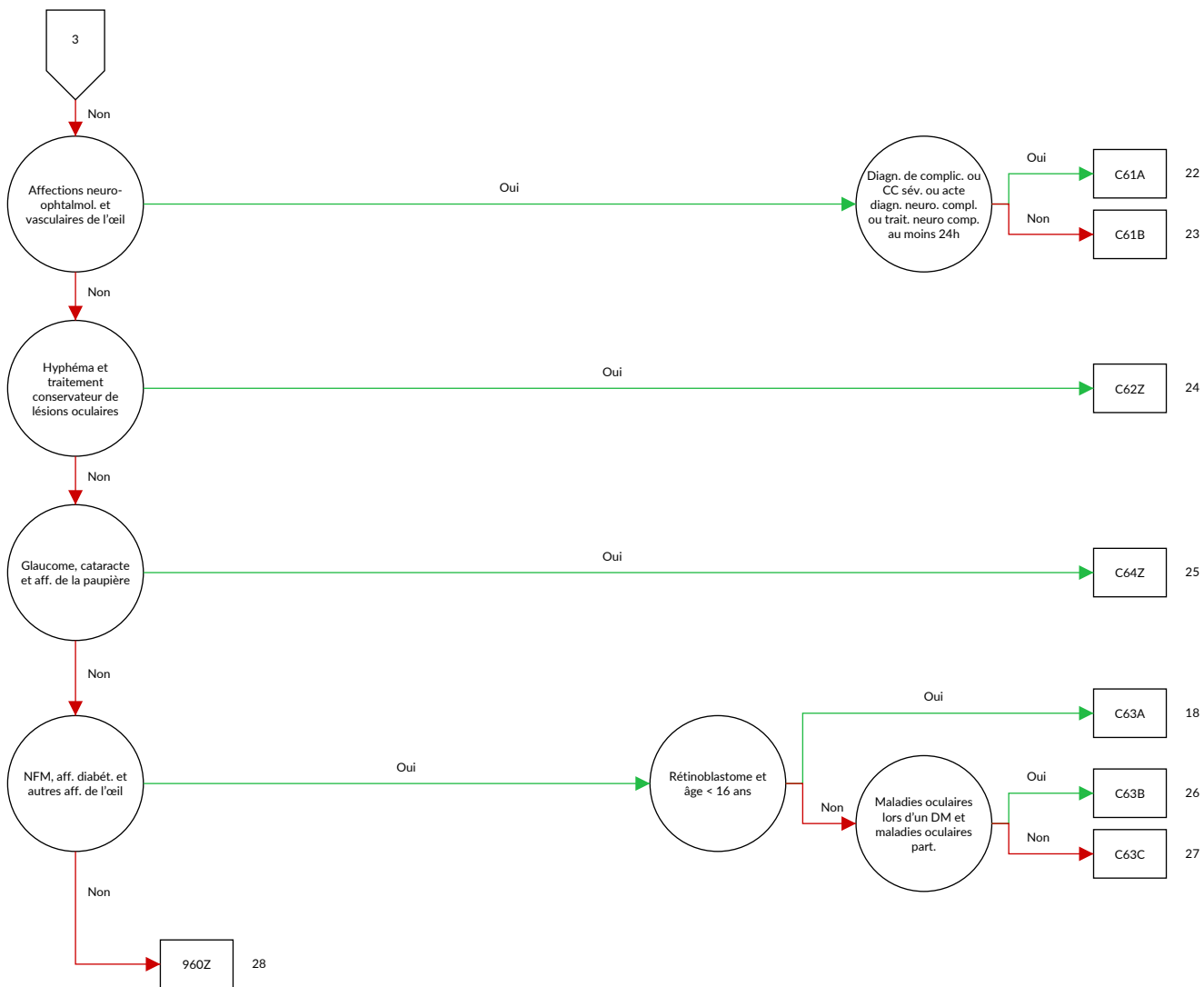

Logique décisionnelle MDC 02 Maladies et troubles de l'oeil

Diagnostic principal dans le tableau MDC02-0

Diagnostic MDC02-0

A18.5	Tuberculose de l'œil	E14.31	Diabète sucré, sans précision: Avec complications oculaires: Désigné comme décompensé
A50.3	Oculopathie syphilitique congénitale tardive	E50.0	Avitaminose A avec xérosis conjonctival
A54.3	Infection gonococcique de l'œil	E50.1	Avitaminose A avec taches de Bitot et xérosis conjonctival
A71.0	Phase initiale du trachome	E50.2	Avitaminose A avec xérosis cornéen
A71.1	Phase active du trachome	E50.3	Avitaminose A avec xérosis et ulcération de la cornée
A71.9	Trachome, sans précision	E50.4	Avitaminose A avec kératomalacie
A74.0	Conjonctivite à Chlamydia {H13.1}	E50.5	Avitaminose A avec héméralopie
B00.5	Affections oculaires dues au virus de l'herpès	E50.6	Avitaminose A avec cicatrices xérophtalmiques de la cornée
B02.3	Zona ophtalmique	E50.7	Autres manifestations oculaires de l'avitaminose A
B30.0	Kératoconjonctivite due à un adénovirus {H19.2}	G24.5	Blépharospasme
B30.1	Conjonctivite due à un adénovirus {H13.1}	H00.0	Orgelet et autres inflammations profondes de la paupière
B30.2	Pharyngo-conjonctivite virale	H00.1	Chalazion
B30.3	Conjonctivite hémorragique aiguë épidémique (entérovirale) {H13.1}	H01.0	Blépharite
B30.8	Autres conjonctivites virales {H13.1}	H01.1	Dermatoses non infectieuses de la paupière
B30.9	Conjonctivite virale, sans précision	H01.8	Autres inflammations précisées de la paupière
B58.0	Oculopathie à Toxoplasma	H01.9	Inflammation de la paupière, sans précision
B69.1	Cysticercose de l'œil	H02.0	Entropion et trichiasis de la paupière
B94.0	Séquelles du trachome	H02.1	Ectropion palpébral
C43.1	Mélanome malin de la paupière, y compris le canthus	H02.2	Lagophtalmie
C44.1	Tumeur maligne: Peau de la paupière, y compris le canthus	H02.3	Blépharochalasis
C69.0	Tumeur maligne: Conjonctive	H02.4	Ptosis de la paupière
C69.1	Tumeur maligne: Cornée	H02.5	Autres troubles affectant la fonction palpébrale
C69.2	Tumeur maligne: Rétine	H02.7	Autres affections dégénératives des paupières et de la région périoculaire
C69.3	Tumeur maligne: Choroïde	H02.8	Autres affections précisées des paupières
C69.4	Tumeur maligne: Corps ciliaire	H02.9	Affection des paupières, sans précision
C69.5	Tumeur maligne: Glande lacrymale et canal lacrymal	H03.0	Infection parasitaire de la paupière au cours de maladies classées ailleurs
C69.8	Tumeur maligne: Lésion à localisations contiguës de l'œil et de ses annexes	H03.1	Atteinte de la paupière au cours d'autres maladies infectieuses classées ailleurs
C69.9	Tumeur maligne: Œil, sans précision	H03.8	Atteinte de la paupière au cours d'autres maladies classées ailleurs
D03.1	Mélanome in situ de la paupière, y compris le canthus	H04.0	Dacryoadénite
D04.1	Carcinoma in situ: Peau de la paupière, y compris le canthus	H04.1	Autres affections des glandes lacrymales
D09.2	Carcinoma in situ: Œil	H04.2	Epiphora
D22.1	Nævus à mélanocytes de la paupière, y compris le canthus	H04.3	Inflammation aiguë et sans précision des voies lacrymales
D23.1	Tumeur bénigne: Peau de la paupière, y compris le canthus	H04.4	Inflammation chronique des voies lacrymales
D31.0	Tumeur bénigne: Conjonctive	H04.5	Sténose et insuffisance des voies lacrymales
D31.1	Tumeur bénigne: Cornée	H04.6	Autres lésions des voies lacrymales
D31.2	Tumeur bénigne: Rétine	H04.8	Autres affections de l'appareil lacrymal
D31.3	Tumeur bénigne: Choroïde	H04.9	Affection de l'appareil lacrymal, sans précision
D31.4	Tumeur bénigne: Corps ciliaire	H05.0	Inflammation aiguë de l'orbite
D31.5	Tumeur bénigne: Glande lacrymale et canal lacrymal	H05.1	Affections inflammatoires chroniques de l'orbite
D31.9	Tumeur bénigne: Œil, sans précision	H05.2	Exophtalmie
E10.30	Diabète sucré, type 1: Avec complications oculaires: Non désigné comme décompensé	H05.3	Déformation de l'orbite
E10.31	Diabète sucré, type 1: Avec complications oculaires: Désigné comme décompensé	H05.4	Enophtalmie
E11.30	Diabète sucré, type 2: Avec complications oculaires: Non désigné comme décompensé	H05.5	Rétention (ancienne) de corps étranger secondaire à une plaie pénétrante de l'orbite
E11.31	Diabète sucré, type 2: Avec complications oculaires: Désigné comme décompensé	H05.8	Autres affections de l'orbite
E12.30	Diabète sucré de malnutrition: Avec complications oculaires: Non désigné comme décompensé	H05.9	Affection de l'orbite, sans précision
E12.31	Diabète sucré de malnutrition: Avec complications oculaires: Désigné comme décompensé	H06.0	Affections de l'appareil lacrymal au cours de maladies classées ailleurs
E13.30	Autres diabètes sucrés précisés: Avec complications oculaires: Non désigné comme décompensé	H06.1	Infection parasitaire de l'orbite au cours de maladies classées ailleurs
E13.31	Autres diabètes sucrés précisés: Avec complications oculaires: Désigné comme décompensé	H06.2	Exophtalmie thyroétoxisque {E05.-}
E14.30	Diabète sucré, sans précision: Avec complications oculaires: Non désigné comme décompensé	H06.3	Autres affections de l'orbite au cours de maladies classées ailleurs
		H10.0	Conjonctivite mucopurulente
		H10.1	Conjonctivite atopique aiguë

H10.2	Autres conjonctivites aiguës	H21.9	Affection de l'iris et du corps ciliaire, sans précision
H10.3	Conjonctivite aiguë, sans précision	H22.0	Iridocyclite au cours de maladies infectieuses et parasitaires classées ailleurs
H10.4	Conjonctivite chronique		
H10.5	Blépharo-conjonctivite	H22.1	Iridocyclite au cours d'autres maladies classées ailleurs
H10.8	Autres conjonctivites		
H10.9	Conjonctivite, sans précision	H22.8	Autres affections de l'iris et du corps ciliaire au cours de maladies classées ailleurs
H11.0	Ptérygion		
H11.1	Dépôts et affections dégénératives de la conjonctive	H25.0	Cataracte incipiente sénile
H11.2	Cicatrices de la conjonctive	H25.1	Cataracte sénile nucléaire
H11.3	Hémorragie conjonctivale	H25.2	Cataracte sénile, de type Morgagni
H11.4	Autres troubles vasculaires et kystes de la conjonctive	H25.8	Autres cataractes séniles
		H25.9	Cataracte sénile, sans précision
H11.8	Autres affections précisées de la conjonctive	H26.0	Cataracte infantile, juvénile et présénile
H11.9	Affection de la conjonctive, sans précision	H26.1	Cataracte traumatique
H13.0	Parasitose filarienne de la conjonctive {B74.-}	H26.2	Cataracte compliquée
H13.1	Conjonctivite au cours de maladies infectieuses et parasitaires classées ailleurs	H26.3	Cataracte médicamenteuse
		H26.4	Séquelles de cataracte
H13.2	Conjonctivite au cours d'autres maladies classées ailleurs	H26.8	Autres cataractes précisées
		H26.9	Cataracte, sans précision
H13.3	Pemphigoïde oculaire {L12.-}	H27.0	Aphakie
H13.8	Autres affections de la conjonctive au cours de maladies classées ailleurs	H27.1	Luxation du cristallin
		H27.8	Autres affections précisées du cristallin
H15.0	Sclérite	H27.9	Affection du cristallin, sans précision
H15.1	Episclérite	H28.0	Cataracte diabétique {E10-E14 avec le quatrième chiffre .3}
H15.8	Autres affections de la sclérotique		
H15.9	Affection de la sclérotique, sans précision	H28.1	Cataracte au cours d'autres maladies endocriniennes, nutritionnelles et métaboliques
H16.0	Ulcère de la cornée		
H16.1	Autres kératites superficielles sans conjonctivite	H28.2	Cataracte au cours d'autres maladies classées ailleurs
H16.2	Kératoconjonctivite	H28.8	Autres affections du cristallin au cours de maladies classées ailleurs
H16.3	Kératite interstitielle et profonde		
H16.4	Néovascularisation cornéenne	H30.0	Choriorétinite en foyer
H16.8	Autres kératites	H30.1	Choriorétinite disséminée
H16.9	Kératite, sans précision	H30.2	Cyclite postérieure
H17.0	Leucome adhérent	H30.8	Autres choriorétinites
H17.1	Autres opacités cornéennes centrales	H30.9	Choriorétinite, sans précision
H17.8	Autres cicatrices et opacités cornéennes	H31.0	Cicatrices choriorétiniennes
H17.9	Cicatrice et opacité cornéennes, sans précision	H31.1	Dégénérescence choroïdienne
H18.0	Pigmentation et dépôts cornéens	H31.2	Dystrophie héréditaire de la choroïde
H18.1	Kératopathie bulleuse	H31.3	Hémorragie et rupture de la choroïde
H18.2	Autre œdème de la cornée	H31.4	Décollement de la choroïde
H18.3	Lésions des membranes cornéennes	H31.8	Autres affections précisées de la choroïde
H18.4	Dégénérescence de la cornée	H31.9	Affection de la choroïde, sans précision
H18.5	Dystrophies cornéennes héréditaires	H32.0	Affections choriorétiniennes au cours de maladies infectieuses et parasitaires classées ailleurs
H18.6	Kératocône		
H18.7	Autres déformations de la cornée	H32.8	Autres affections choriorétiniennes au cours de maladies classées ailleurs
H18.8	Autres affections précisées de la cornée		
H18.9	Affection de la cornée, sans précision	H33.0	Décollement de la rétine avec déchirure rétinienne
H19.0	Sclérite et épisclérite au cours de maladies classées ailleurs	H33.1	Rétinoschisis et kystes rétinien
		H33.2	Décollement séreux de la rétine
H19.1	Kératite et kératoconjonctivite dues au virus de l'herpès {B00.5}	H33.3	Déchirures rétinien
		H33.4	Décollement par traction de la rétine
H19.2	Kératite et kératoconjonctivite au cours d'autres maladies infectieuses et parasitaires classées ailleurs	H33.5	Autres décollements rétinien
		H34.0	Occlusion transitoire de l'artère de la rétine
H19.8	Autres affections de la sclérotique et de la cornée au cours de maladies classées ailleurs	H34.1	Occlusion de l'artère centrale de la rétine
		H34.2	Autres occlusions de l'artère de la rétine
H20.0	Iridocyclite aiguë et subaiguë	H34.8	Autres occlusions vasculaires rétinien
H20.1	Iridocyclite chronique	H34.9	Occlusion vasculaire rétinienne, sans précision
H20.2	Iridocyclite due aux lentilles de contact	H35.0	Autres rétinopathies et altérations vasculaires rétinien
H20.8	Autres iridocyclites		
H20.9	Iridocyclite, sans précision	H35.1	Rétinopathie de la prématurité
H21.0	Hyphéma	H35.2	Autres rétinopathies proliférantes
H21.1	Autres affections vasculaires de l'iris et du corps ciliaire	H35.30	Dégénérescence de la macula liée à l'âge, humide
		H35.31	Dégénérescence maculaire liée à l'âge, sèche
H21.2	Affections dégénératives de l'iris et du corps ciliaire	H35.38	Autres dégénérescences de la macula et du pôle postérieur
H21.3	Kystes de l'iris, du corps ciliaire et de la chambre antérieure de l'oeil	H35.39	Dégénérescences de la macula et du pôle postérieur, sans précision
H21.4	Membranes pupillaires		
H21.5	Autres adhérences et perturbations de l'iris et du corps ciliaire	H35.4	Dégénérescence rétinienne périphérique
		H35.5	Dystrophie rétinienne héréditaire
H21.8	Autres affections précisées de l'iris et du corps ciliaire	H35.6	Hémorragie rétinienne
		H35.7	Décollement des couches de la rétine

H35.8	Autres affections rétinienne précisée	H51.9	Anomalie des mouvements binoculaires, sans précision
H35.9	Affection rétinienne, sans précision	H52.0	Hypermétropie
H36.0	Rétinopathie diabétique {E10-E14 avec le quatrième chiffre .3}	H52.1	Myopie
H36.8	Autres affections rétinienne au cours de maladies classées ailleurs	H52.2	Astigmatisme
H40.0	Glaucome limite	H52.3	Anisométrie et anisocorie
H40.1	Glaucome primitif à angle ouvert	H52.4	Presbytie
H40.2	Glaucome primitif à angle étroit	H52.5	Troubles de l'accommodation
H40.3	Glaucome secondaire à un traumatisme oculaire	H52.6	Autres vices de réfraction
H40.4	Glaucome secondaire à une inflammation de l'oeil	H52.7	Vice de réfraction, sans précision
H40.5	Glaucome secondaire à d'autres affections oculaires	H53.0	Amblyopie ex anopsia
H40.6	Glaucome médicamenteux	H53.1	Troubles subjectifs de la vision
H40.8	Autres glaucomes	H53.2	Diplopie
H40.9	Glaucome, sans précision	H53.3	Autres troubles de la vision binoculaire
H42.8	Glaucome au cours d'autres maladies classées ailleurs	H53.4	Anomalies du champ visuel
H43.0	Prolapsus du corps vitré	H53.5	Troubles de la vision des couleurs
H43.1	Hémorragie du corps vitré	H53.6	Cécité nocturne
H43.2	Opacités cristallines du corps vitré	H53.8	Autres troubles de la vision
H43.3	Autres opacités du corps vitré	H53.9	Trouble de la vision, sans précision
H43.8	Autres affections du corps vitré	H54.0	Cécité et forte baisse de la vision binoculaire
H43.9	Affection du corps vitré, sans précision	H54.1	Atteinte sévère de la vision binoculaire
H44.0	Endophtalmie purulente	H54.2	Atteinte modérée de la vision binoculaire
H44.1	Autres endophtalmies	H54.3	Atteinte légère de la vision binoculaire
H44.2	Myopie dégénérative	H54.4	Cécité et forte baisse de la vision monoculaire
H44.3	Autres affections dégénératives du globe oculaire	H54.5	Atteinte sévère de la vision monoculaire
H44.4	Hypotonie de l'oeil	H54.6	Atteinte moyennement sévère de la vision monoculaire
H44.5	Dégénérescence du globe oculaire	H54.9	Atteinte de la vision (binoculaire) non précisée
H44.6	Rétention (ancienne) intraoculaire de corps étranger magnétique	H55	Nystagmus et autres anomalies des mouvements oculaires
H44.7	Rétention (ancienne) intraoculaire de corps étranger non magnétique	H57.0	Anomalies fonctionnelles de la pupille
H44.8	Autres affections du globe oculaire	H57.1	Douleur oculaire
H44.9	Affection du globe oculaire, sans précision	H57.8	Autres affections précisées de l'oeil et de ses annexes
H45.0	Hémorragie du corps vitré au cours de maladies classées ailleurs	H57.9	Affection de l'oeil et de ses annexes, sans précision
H45.1	Endophtalmie au cours de maladies classées ailleurs	H58.1	Troubles de la vue au cours de maladies classées ailleurs
H45.8	Autres affections du corps vitré et du globe oculaire au cours de maladies classées ailleurs	H58.21	Stade 1 de la maladie GVH oculaire chronique {T86.05}, {T86.06}
H46	Névrite optique	H58.22	Stade 2 de la maladie GVH oculaire chronique {T86.06}
H47.0	Affections du nerf optique, non classées ailleurs	H58.23	Stade 3 de la maladie GVH oculaire chronique {T86.07}
H47.2	Atrophie optique	H58.8	Autres affections précisées de l'oeil et de ses annexes au cours de maladies classées ailleurs
H47.3	Autres affections de la papille optique	H59.0	Kératopathie (bulleuse) après chirurgie de la cataracte [de l'aphaque]
H48.0	Atrophie optique au cours de maladies classées ailleurs	H59.8	Autres affections de l'oeil et de ses annexes après des actes médicaux
H48.1	Névrite rétrobulbaire au cours de maladies classées ailleurs	H59.9	Affection de l'oeil et de ses annexes après des actes médicaux, sans précision
H48.8	Autres affections du nerf et des voies optiques au cours de maladies classées ailleurs	Q10.0	Ptosie congénital
H49.0	Paralysie du nerf moteur oculaire commun (III)	Q10.1	Ectropion congénital
H49.1	Paralysie du nerf pathétique (IV)	Q10.2	Entropion congénital
H49.2	Paralysie du nerf moteur oculaire externe (VI)	Q10.3	Autres malformations congénitales des paupières
H49.3	Ophthalmoplégie totale (externe)	Q10.4	Absence et agénésie de l'appareil lacrymal
H49.4	Ophthalmoplégie externe progressive	Q10.5	Sténose ou rétrécissement congénital du canal lacrymal
H49.8	Autres strabismes paralytiques	Q10.6	Autres malformations congénitales de l'appareil lacrymal
H49.9	Strabisme paralytique, sans précision	Q10.7	Malformation congénitale de l'orbite
H50.0	Strabisme convergent concomitant	Q11.0	Œil kystique [cystic eyeball]
H50.1	Strabisme divergent concomitant	Q11.1	Autres formes d'anophtalmie
H50.2	Strabisme vertical	Q11.2	Microphthalmie
H50.3	Hétérotropie intermittente	Q11.3	Macrophthalmie
H50.4	Hétérotropies, autres et sans précision	Q12.0	Cataracte congénitale
H50.5	Hétérophorie	Q12.1	Luxation congénitale du cristallin
H50.6	Strabisme mécanique	Q12.2	Colobome du cristallin
H50.8	Autres strabismes précisés	Q12.3	Aphakie congénitale
H50.9	Strabisme, sans précision	Q12.4	Sphérophakie
H51.0	Paralysie de la conjugaison du regard	Q12.8	Autres malformations congénitales du cristallin
H51.1	Excès et insuffisance de convergence		
H51.8	Autres anomalies précisées des mouvements binoculaires		

Q12.9	Malformation congénitale du cristallin, sans précision	S05.1	Contusion du globe oculaire et des tissus de l'orbite
Q13.0	Colobome de l'iris	S05.2	Lacération et rupture oculaires avec protrusion ou perte de tissu intraoculaire
Q13.1	Absence d'iris		
Q13.2	Autres malformations congénitales de l'iris	S05.3	Lacération oculaire sans protrusion ou perte de tissu intraoculaire
Q13.3	Opacité congénitale de la cornée		
Q13.4	Autres malformations congénitales de la cornée	S05.4	Plaie pénétrante de l'orbite, avec ou sans corps étranger
Q13.5	Sclérotique bleue		
Q13.8	Autres malformations congénitales de la chambre antérieure de l'œil	S05.5	Plaie pénétrante du globe oculaire, avec corps étranger
Q13.9	Malformation congénitale de la chambre antérieure de l'œil, sans précision	S05.6	Plaie pénétrante du globe oculaire, sans corps étranger
Q14.0	Malformation congénitale du corps vitré	S05.7	Arrachement de l'œil
Q14.1	Malformation congénitale de la rétine	S05.8	Autres lésions traumatiques de l'œil et de l'orbite
Q14.2	Malformation congénitale de la papille optique	S05.9	Lésion traumatique de l'œil et de l'orbite, non précisée
Q14.3	Malformation congénitale de la choroïde		
Q14.8	Autres malformations congénitales de la chambre postérieure de l'œil	T15.0	Corps étranger dans la cornée
Q14.9	Malformation congénitale de la chambre postérieure de l'œil, sans précision	T15.1	Corps étranger dans le sac conjonctival
		T15.8	Corps étranger de localisations autres et multiples dans la partie externe de l'œil
Q15.0	Glaucome congénital	T15.9	Corps étranger dans la partie externe de l'œil, sans précision
Q15.8	Autres malformations congénitales précisées de l'œil		
Q15.9	Malformation congénitale de l'œil, sans précision	T26.0	Brûlure de la paupière et de la région périoculaire
R44.1	Hallucinations visuelles	T26.1	Brûlure de la cornée et du sac conjonctival
S00.1	Contusion de la paupière et de la région périoculaire	T26.2	Brûlure provoquant la rupture et la destruction du globe oculaire
S00.20	Autres lésions traumatiques superficielles de la paupière et de la région périoculaire: Type de lésion non précisée	T26.3	Brûlure d'autres parties de l'œil et de ses annexes
S00.21	Autres lésions traumatiques superficielles de la paupière et de la région périoculaire: Abrasion	T26.4	Brûlure de l'œil et de ses annexes, partie non précisée
S00.22	Autres lésions traumatiques superficielles de la paupière et de la région périoculaire: Formation de vésicules (non thermiques)	T26.5	Corrosion de la paupière et de la région périoculaire
S00.23	Autres lésions traumatiques superficielles de la paupière et de la région périoculaire: Morsure ou piqûre d'insecte (non venimeuse)	T26.6	Corrosion de la cornée et du sac conjonctival
		T26.7	Corrosion provoquant la rupture et la destruction du globe oculaire
S00.24	Autres lésions traumatiques superficielles de la paupière et de la région périoculaire: Corps étranger superficiel (écharde)	T26.8	Corrosion d'autres parties de l'œil et de ses annexes
S00.28	Autres lésions traumatiques superficielles de la paupière et de la région périoculaire: Autre	T26.9	Corrosion de l'œil et de ses annexes, partie non précisée
S01.1	Plaie ouverte de la paupière et de la région périoculaire	T49.5	Intoxication: Médicaments et préparations ophtalmologiques
S05.0	Lésion traumatique de la conjonctive et abrasion de la cornée sans mention de corps étranger	T85.2	Complication mécanique d'une lentille intraoculaire
		T85.3	Complication mécanique d'autres prothèses, implants et greffes oculaires
		T86.83	Echec et rejet d'autres organes et tissus greffés: Greffe de cornée de l'œil
		Z94.7	Status post greffe de cornée
		Z96.1	Présence d'implants intraoculaires de cristallin

ADRG C01**Interventions pour blessures oculaires pénétrantes**

Au moins un diagnostic dans le tableau C01-1 et procédure dans le tableau C01-2

DRG C01Z**Interventions pour blessures oculaires pénétrantes****Diagnostic C01-1**

S05.2	Lacération et rupture oculaires avec protrusion ou perte de tissu intraoculaire	S05.6	Plaie pénétrante du globe oculaire, sans corps étranger
S05.3	Lacération oculaire sans protrusion ou perte de tissu intraoculaire	S05.7	Arrachement de l'œil
S05.5	Plaie pénétrante du globe oculaire, avec corps étranger		

Procédure C01-2

08.11.00 ↔	Biopsie de paupière, SAP	08.64 ↔	Reconstruction de paupière avec lambeau tarsoconjontival
08.11.20 ↔	Biopsie ouverte de paupière	08.69.00 ↔	Autre reconstruction de paupière avec lambeau ou greffe, SAP
08.11.99 ↔	Biopsie de paupière, autre	08.69.10 ↔	Reconstruction de paupière avec du cartilage
08.21 ↔	Excision de chalazion	08.69.11 ↔	Reconstruction de paupière avec du matériau alloplastique
08.22 ↔	Excision d'autre lésion mineure de paupière	08.69.12 ↔	Reconstruction de paupière avec plastie par lambeau de glissement et de rotation
08.23 ↔	Excision de lésion majeure de paupière, épaisseur partielle	08.69.13 ↔	Reconstruction de paupière par allongement de la paupière supérieure
08.24 ↔	Excision de lésion majeure de paupière, épaisseur transfixiante	08.69.99 ↔	Autre reconstruction de paupière avec lambeau ou greffe, autre
08.31 ↔	Correction de blépharoptose selon la technique de muscle frontal avec suture	08.71 ↔	Reconstruction de paupière impliquant le rebord palpébral, épaisseur partielle
08.32 ↔	Correction de blépharoptose par opération de muscle frontal et soutien aponévrotique	08.72 ↔	Autre reconstruction de paupière, épaisseur partielle
08.33 ↔	Correction de blépharoptose par résection ou avancement de muscle releveur ou d'aponévrose	08.73.00 ↔	Reconstruction de paupière impliquant le rebord palpébral, épaisseur complète, SAP
08.34 ↔	Correction de blépharoptose par autre technique impliquant les muscles élévateurs	08.73.10 ↔	Plastie de glissement du rebord palpébral
08.35 ↔	Réparation de blépharoptose par opération du tarse	08.73.99 ↔	Reconstruction de paupière impliquant le rebord palpébral, épaisseur complète, autre
08.36 ↔	Réparation de blépharoptose par autres techniques	08.74.00 ↔	Autre reconstruction de paupière, épaisseur complète, SAP
08.37 ↔	Réduction d'une surcorrection de ptose	08.74.10 ↔	Allongement de la paupière supérieure
08.38 ↔	Correction de rétraction de paupière	08.74.99 ↔	Autre reconstruction de paupière, épaisseur complète, autre
08.41 ↔	Réparation d'entropion et d'ectropion par thermocautérisation	08.82 ↔	Réparation de lacération de paupière impliquant le rebord, épaisseur partielle
08.42 ↔	Réparation d'entropion et d'ectropion par suture	08.83 ↔	Autre réparation de lacération de paupière, épaisseur partielle
08.43 ↔	Réparation d'entropion et d'ectropion avec résection cunéiforme	08.84 ↔	Réparation de lacération de paupière impliquant le rebord, épaisseur complète
08.44.00 ↔	Réparation d'entropion et d'ectropion par plastie de paupière, SAP	08.85 ↔	Autre réparation de lacération de paupière, épaisseur complète
08.44.10 ↔	Réparation d'entropion et d'ectropion par plastie de paupière, raccourcissement horizontal de la paupière	08.86 ↔	Rhytidectomie de paupière inférieure
08.44.99 ↔	Réparation d'entropion et d'ectropion par plastie de paupière, autre	08.87 ↔	Rhytidectomie de paupière supérieure
08.49.00 ↔	Autre réparation d'entropion et d'ectropion, SAP	08.89.10 ↔	Réparation de paupière, angle palpébral interne ou externe
08.49.10 ↔	Autre réparation d'entropion et d'ectropion, opération des rétracteurs de la paupière	08.89.11 ↔	Réparation de paupière par suspension du sourcil
08.49.11 ↔	Autre réparation d'entropion et d'ectropion, repositionnement d'une lamelle de paupière	08.89.12 ↔	Réparation de paupière par résection d'un prolapsus de graisse orbitaire
08.49.99 ↔	Autre réparation d'entropion et d'ectropion, autre	08.89.13 ↔	Réparation de paupière par surfaçage au laser
08.51 ↔	Canthotomie	08.89.14 ↔	Réparation de paupière par autre technique d'allongement de la paupière supérieure
08.59.00 ↔	Autre ajustement de position de paupière, SAP	08.89.15 ↔	Réparation de paupière par allongement de la paupière inférieure
08.59.10 ↔	Canthoplastie, SAP	08.89.99 ↔	Autre réparation de paupière, autre
08.59.11 ↔	Canthopexie	09.0 ↔	Incision de glande lacrymale
08.59.12 ↔	Correction chirurgicale de l'épicanthus	09.11 ↔	Biopsie de glande lacrymale
08.59.99 ↔	Autre ajustement de position de paupière, autre	09.12 ↔	Biopsie du sac lacrymal
08.61.10 ↔	Reconstruction de paupière avec lambeau cutané	09.20 ↔	Excision de glande lacrymale, SAP
08.61.11 ↔	Reconstruction de paupière avec greffe cutanée		
08.62 ↔	Reconstruction de paupière avec greffe de muqueuse		
08.63 ↔	Reconstruction de sourcil avec greffe de follicule pileux		

09.21 ↔	Excision de lésion de glande lacrymale	11.39.11 ↔	Excision de ptérygion avec autre plastie conjonctivale
09.22 ↔	Autre dacryoadénectomie partielle	11.39.99 ↔	Autre excision de ptérygion, autre
09.23 ↔	Dacryoadénectomie totale	11.41 ↔	Enlèvement mécanique d'épithélium de cornée
09.3 ↔	Autres opérations de glande lacrymale	11.42 ↔	Thermocautérisation de lésion de cornée
09.44 ↔	Intubation de canal lacrymo-nasal	11.43 ↔	Cryothérapie de lésion de cornée
09.53 ↔	Incision de sac lacrymal	11.49.00 ↔	Autre ablation ou destruction de lésion de cornée, SAP
09.6 ↔	Excision de voie lacrymale et de sac lacrymal	11.49.10 ↔	Destruction de lésion de cornée par coagulation laser
09.71 ↔	Correction de point lacrymal éversé	11.49.19 ↔	Autre destruction de lésion de cornée
09.72 ↔	Autre réparation de point lacrymal	11.49.20 ↔	Kératectomie de lésion de cornée par photothérapie
09.73 ↔	Réparation de canalicule lacrymal	11.49.29 ↔	Autre kératectomie de lésion de cornée
09.81 ↔	Dacryocysto-rhinostomie	11.49.99 ↔	Autre ablation ou destruction de lésion de cornée, autre
09.82 ↔	Conjunctivocysto-rhinostomie	11.51 ↔	Suture de lacération de la cornée
09.83 ↔	Conjunctivo-rhinostomie avec insertion de tube ou de stent	11.52 ↔	Réparation de déhiscence de plaie opératoire de la cornée
09.91 ↔	Oblitération de point lacrymal	11.53 ↔	Réparation de plaie ou de lacération de la cornée avec greffe de tissu conjonctival
09.99 ↔	Autre opération du système lacrymal, autre	11.59.00 ↔	Autre réparation de la cornée, SAP
10.0 ↔	Enlèvement par incision de corps étranger de la conjonctive	11.59.10 ↔	Réparation de la cornée par recouvrement, SAP
10.31.10 ↔	Excision de lésion ou tissu de la conjonctive avec plastie	11.59.11 ↔	Réparation de la cornée par recouvrement par une membrane amniotique
10.31.99 ↔	Excision de lésion ou tissu de la conjonctive, autre	11.59.12 ↔	Réparation de la cornée par autre technique de recouvrement
10.41.00 ↔	Réparation de symblépharon avec greffe libre, SAP	11.59.99 ↔	Autre réparation de la cornée, autre
10.41.10 ↔	Réparation de symblépharon avec greffe libre autogène	11.60 ↔	Greffe de cornée, SAP
10.41.11 ↔	Réparation de symblépharon avec greffe libre non autogène	11.61 ↔	Kératoplastie lamellaire avec autogreffe
10.41.99 ↔	Réparation de symblépharon avec greffe libre, autre	11.62 ↔	Autre kératoplastie lamellaire
10.42.00 ↔	Reconstruction de cul-de-sac conjonctival avec greffe libre, SAP	11.63 ↔	Kératoplastie pénétrante, avec autogreffe
10.42.10 ↔	Reconstruction de cul-de-sac conjonctival avec greffe libre autogène	11.64 ↔	Autre kératoplastie pénétrante
10.42.11 ↔	Reconstruction de cul-de-sac conjonctival avec greffe libre non autogène	11.69.00 ↔	Autre greffe de cornée, SAP
10.42.99 ↔	Reconstruction de cul-de-sac conjonctival avec greffe libre, autre	11.69.10 ↔	Plastie d'échange de cornée
10.43 ↔	Autre reconstruction de cul-de-sac conjonctival	11.69.20 ↔	Greffe perforante de cornée
10.44.00 ↔	Autre greffe libre de la conjonctive, SAP	11.69.99 ↔	Autre greffe de cornée, autre
10.44.10 ↔	Autre greffe libre autogène de la conjonctive	11.71 ↔	Kératomileusis
10.44.11 ↔	Autre greffe libre non autogène de la conjonctive	11.72 ↔	Kératophakie
10.44.99 ↔	Autre greffe libre de la conjonctive, autre	11.73 ↔	Kératoprothèse
10.45.00 ↔	Transplantation de cellules souches limbiques, SAP	11.74 ↔	Thermokératoplastie
10.45.09 ↔	Transplantation de cellules souches limbiques, autre	11.75 ↔	Kératotomie radiale
10.45.11 ↔	Transplantation autologue de cellules souches limbiques avec cellules souches limbiques cultivées in vitro	11.76 ↔	Épikératophakie
10.49.00 ↔	Autre conjunctivoplastie, SAP	11.79.00 ↔	Autre chirurgie de reconstruction de la cornée et correction de la réfraction, SAP
10.49.10 ↔	Autre conjunctivoplastie, plastie de la capsule de Tenon	11.79.10 ↔	Kératectomie photoréfractive
10.49.99 ↔	Autre conjunctivoplastie, autre	11.79.20 ↔	Implantation d'un anneau cornéen intrastromal
10.5X.00 ↔	Lyse d'adhérence de la conjonctive et de la paupière, SAP	11.79.99 ↔	Autre chirurgie de reconstruction de la cornée et correction de la réfraction, autre
10.5X.10 ↔	Lyse d'adhérence de la conjonctive et de la paupière avec plastie conjonctivale	11.91 ↔	Tatouage de la cornée
10.5X.99 ↔	Lyse d'adhérence de la conjonctive et de la paupière, autre	11.92 ↔	Enlèvement d'un implant artificiel de la cornée
10.6X.00 ↔	Réparation de lacération de la conjonctive, SAP	12.00 ↔	Extraction de corps étranger intraoculaire du segment antérieur de l'œil, SAP
10.6X.10 ↔	Réparation de lacération de la conjonctive, par suture	12.01 ↔	Extraction de corps étranger intraoculaire du segment antérieur de l'œil, avec aimant
10.6X.99 ↔	Réparation de lacération de la conjonctive, autre	12.02 ↔	Extraction de corps étranger intraoculaire du segment antérieur de l'œil, sans aimant
11.0 ↔	Enlèvement magnétique de corps étranger de la cornée	12.11 ↔	Iridotomie, avec transfixation
11.1 ↔	Incision de la cornée	12.12 ↔	Autre iridotomie
11.22.00 ↔	Biopsie de la cornée, SAP	12.13 ↔	Excision d'iris prolabé
11.22.20 ↔	Biopsie ouverte de la cornée	12.14 ↔	Autre iridectomie
11.22.99 ↔	Biopsie de la cornée, autre	12.21 ↔	Aspiration diagnostique de la chambre antérieure de l'œil
11.31 ↔	Transposition de ptérygion	12.22 ↔	Biopsie de l'iris
11.32 ↔	Excision de ptérygion, avec greffe de cornée	12.29.10 ↔	Biopsie du corps ciliaire
11.39.00 ↔	Autre excision de ptérygion, SAP	12.29.20 ↔	Biopsie de la sclère
11.39.10 ↔	Excision de ptérygion avec kératectomie (photothérapeutique)	12.29.30 ↔	Biopsie du cristallin
		12.31 ↔	Lyse de goniosynéchie
		12.32 ↔	Lyse d'autre synéchie antérieure
		12.33 ↔	Lyse de synéchie postérieure
		12.34 ↔	Lyse d'adhérence cornéo-vitréenne
		12.35 ↔	Coréoplastie

12.36 ↔	Implantation et remplacement d'un iris artificiel	12.92.21 ↔	Injection dans la chambre antérieure de l'œil, air
12.39.00 ↔	Autre iridoplastie, SAP	12.92.29 ↔	Injection dans la chambre antérieure de l'œil, autre gaz
12.39.10 ↔	Iridoplastie au laser pour aide de la circulation intraoculaire	12.93 ↔	Excision ou destruction d'un envahissement épithélial de la chambre antérieure de l'œil
12.39.99 ↔	Autre iridoplastie, autre	12.97 ↔	Autres opérations de l'iris
12.40 ↔	Excision de lésion du segment antérieur de l'œil, SAP	12.98.00 ↔	Autres opérations du corps ciliaire, SAP
12.41 ↔	Destruction de lésion de l'iris, non excisionnelle	12.98.10 ↔	Fixation du corps ciliaire
12.42 ↔	Excision de lésion de l'iris	12.98.99 ↔	Autres opérations du corps ciliaire, autre
12.43 ↔	Destruction de lésion du corps ciliaire, non excisionnelle	12.99.00 ↔	Autres opérations de la chambre antérieure de l'œil, SAP
12.44 ↔	Excision de lésion du corps ciliaire	12.99.99 ↔	Autres opérations de la chambre antérieure de l'œil, autre
12.51 ↔	Gonioponction, sans goniotomie	13.00 ↔	Extraction de corps étranger du cristallin, SAP
12.52 ↔	Goniotomie sans gonioponction	13.01 ↔	Extraction de corps étranger du cristallin, avec aimant
12.53 ↔	Goniotomie avec gonioponction	13.02 ↔	Extraction de corps étranger du cristallin, sans aimant
12.54 ↔	Trabéculotomie ab externo	13.11 ↔	Extraction intracapsulaire de cristallin, par voie temporale inférieure
12.55 ↔	Cyclodialyse	13.19 ↔	Extraction intracapsulaire de cristallin, autre
12.59.00 ↔	Autre aide à la circulation intraoculaire, SAP	13.2 ↔	Extraction extracapsulaire de cristallin, technique d'extraction linéaire
12.59.10 ↔	Aide de la circulation intraoculaire par trabéculoplastie ou gonioplastie	13.3 ↔	Extraction extracapsulaire de cristallin, aspiration simple (et irrigation)
12.59.11 ↔	Aide de la circulation intraoculaire par aspiration et curetage du réseau trabéculaire	13.41 ↔	Phacoémulsification et aspiration de cataracte
12.59.99 ↔	Autre aide à la circulation intraoculaire, autre	13.42 ↔	Phacofragmentation mécanique et aspiration de cataracte, voie postérieure
12.61.00 ↔	Trépanation de sclérotique, avec iridectomie, SAP	13.43 ↔	Phacofragmentation mécanique et autre aspiration de cataracte
12.61.10 ↔	Trépanation de sclérotique, couverte, avec iridectomie	13.51 ↔	Extraction extracapsulaire de cristallin, voie temporale inférieure
12.61.11 ↔	Trépanation de sclérotique, non couverte, avec iridectomie	13.59 ↔	Autre extraction extracapsulaire de cristallin, autre
12.61.99 ↔	Trépanation de sclérotique, avec iridectomie, autre	13.64 ↔	Discision de membrane secondaire (après cataracte)
12.62 ↔	Thermocautérisation de sclérotique, avec iridectomie	13.65 ↔	Excision de membrane secondaire (après cataracte)
12.63 ↔	Iridencleisis et iridotaxis	13.66 ↔	Fragmentation mécanique de membrane secondaire (après cataracte)
12.64.00 ↔	Trabéculectomie ab externo, SAP	13.69 ↔	Extraction de cataracte, autre
12.64.10 ↔	Trabéculectomie ab externo, couverte	13.71 ↔	Implantation de cristallin artificiel avec extraction simultanée de cataracte
12.64.11 ↔	Trabéculectomie ab externo, non couverte	13.72 ↔	Implantation secondaire de cristallin artificiel
12.64.99 ↔	Trabéculectomie ab externo, autre	13.73 ↔	Implantation de cristallin artificiel portant l'iris
12.65 ↔	Autre fistulisation sclérale avec iridectomie	13.79 ↔	Implantation de cristallin artificiel, autre
12.66 ↔	Révision post-opératoire de technique de fistulisation sclérale	13.8 ↔	Ablation de cristallin artificiel
12.69.00 ↔	Autre technique de fistulisation sclérale, SAP	13.91 ↔	Implantation de prothèse intraoculaire téléscopique
12.69.10 ↔	Opération filtrante de réduction de la pression intraoculaire	13.92 ↔	Capsulotomie du cristallin
12.69.99 ↔	Autre technique de fistulisation sclérale, autre	13.93 ↔	Fermeture de défaut du cristallin avec une colle tissulaire
12.71 ↔	Cyclodiathermie	13.99 ↔	Autres opérations du cristallin, autre
12.72 ↔	Cyclocryothérapie	14.00 ↔	Ablation de corps étranger du segment postérieur de l'œil, SAP
12.73 ↔	Cyclophotocoagulation	14.01 ↔	Ablation de corps étranger du segment postérieur de l'œil, avec aimant
12.74 ↔	Réduction du corps ciliaire, SAP	14.02 ↔	Ablation de corps étranger du segment postérieur de l'œil, sans aimant
12.79.00 ↔	Autres opérations de glaucome, SAP	14.11 ↔	Aspiration diagnostique du vitré
12.79.10 ↔	Viscocalostomie lors de glaucome	14.21 ↔	Destruction de lésion chorio-rétinienne par diathermie
12.79.11 ↔	Sclérectomie profonde lors de glaucome	14.22 ↔	Destruction de lésion chorio-rétinienne par cryothérapie
12.79.20 ↔	Mise en place d'un implant de drainage antiglaucomeux	14.23 ↔	Destruction de lésion chorio-rétinienne par photocoagulation au xénon
12.79.99 ↔	Autres opérations de glaucome, autre	14.24 ↔	Destruction de lésion chorio-rétinienne par photocoagulation au laser
12.81 ↔	Suture de plaie de la sclérotique	14.25 ↔	Autres destruction de lésion chorio-rétinienne par photocoagulation de type non-spécifié
12.82 ↔	Réparation de fistule sclérale	14.26 ↔	Destruction de lésion chorio-rétinienne par radiothérapie
12.83 ↔	Révision de plaie opératoire du segment antérieur de l'œil, NCA	14.27 ↔	Destruction de lésion chorio-rétinienne par implant radioactif
12.84 ↔	Excision ou destruction de lésion de la sclérotique	14.29 ↔	Destruction de lésion chorio-rétinienne, autre
12.85 ↔	Réparation de staphylome scléral avec greffe		
12.86 ↔	Autre réparation de staphylome scléral		
12.87 ↔	Renforcement scléral avec greffe		
12.88 ↔	Autre renforcement scléral		
12.89 ↔	Opération de la sclérotique, autre		
12.91.00 ↔	Évacuation thérapeutique de la chambre antérieure de l'œil, SAP		
12.91.10 ↔	Lavage de la chambre antérieure de l'œil, SAP		
12.91.11 ↔	Lavage de la chambre antérieure de l'œil avec élimination de l'huile de silicone		
12.91.19 ↔	Lavage de la chambre antérieure de l'œil, autre		
12.91.20 ↔	Paracentèse de la chambre antérieure de l'œil		
12.91.99 ↔	Évacuation thérapeutique de la chambre antérieure de l'œil, autre		
12.92.09 ↔	Injection dans la chambre antérieure de l'œil, autre		

14.31 ↔	Réparation de déchirure de rétine par diathermie	15.11.00 ↔	Recul d'un seul muscle extraoculaire, SAP
14.32 ↔	Réparation de déchirure de rétine par cryothérapie	15.11.10 ↔	Recul d'un seul muscle extraoculaire droit
14.33 ↔	Réparation de déchirure de rétine par photocoagulation au xénon	15.11.11 ↔	Recul d'un seul muscle extraoculaire oblique
14.34 ↔	Réparation de déchirure de la rétine par photocoagulation au laser	15.11.99 ↔	Recul d'un seul muscle extraoculaire, autre
14.35 ↔	Réparation de déchirure de rétine par photocoagulation de type non-spécifié	15.12.00 ↔	Avancement d'un seul muscle extraoculaire, SAP
14.39.00 ↔	Autre réparation de déchirure de la rétine, SAP	15.12.10 ↔	Avancement d'un seul muscle extraoculaire droit
14.39.10 ↔	Réparation de déchirure de rétine à l'aide de liquides lourds	15.12.11 ↔	Avancement d'un seul muscle extraoculaire oblique
14.39.99 ↔	Autre réparation de déchirure de la rétine, autre	15.12.99 ↔	Avancement de muscle extraoculaire, autre
14.41 ↔	Indentation sclérale et implantation	15.13.00 ↔	Résection d'un seul muscle extraoculaire, SAP
14.49 ↔	Autre réparation de décollement de la rétine par indentation sclérale	15.13.10 ↔	Résection d'un seul muscle extraoculaire droit
14.51 ↔	Réparation de décollement de rétine par diathermie	15.13.11 ↔	Résection d'un seul muscle extraoculaire oblique
14.52 ↔	Réparation de décollement de rétine par cryothérapie	15.13.99 ↔	Résection d'un seul muscle extraoculaire, autre
14.53 ↔	Réparation de décollement de rétine par photocoagulation au xénon	15.19.00 ↔	Autre opération d'un seul muscle extraoculaire avec libération temporaire du globe, SAP
14.54 ↔	Réparation de décollement de rétine par photocoagulation au laser	15.19.10 ↔	Opération de renforcement de muscle oculaire, SAP
14.55 ↔	Réparation de décollement de rétine par photocoagulation de type non-spécifié	15.19.11 ↔	Opération de renforcement de muscle oculaire droit
14.59.00 ↔	Autre réparation de décollement de la rétine, SAP	15.19.12 ↔	Opération de renforcement de muscle oculaire oblique
14.59.10 ↔	Réparation de décollement de rétine à l'aide de liquides lourds	15.19.19 ↔	Autre opération de renforcement de muscle oculaire
14.59.11 ↔	Réparation de décollement de rétine par endotamponnade (gaz)	15.19.20 ↔	Opération d'affaiblissement de muscle oculaire, SAP
14.59.99 ↔	Autre réparation de décollement de la rétine, autre	15.19.21 ↔	Opération d'affaiblissement de muscle oculaire droit
14.6X.00 ↔	Ablation d'implant scléral chirurgical du segment postérieur de l'œil, SAP	15.19.22 ↔	Opération d'affaiblissement de muscle oculaire oblique
14.6X.10 ↔	Révision et remplacement de matériel d'indentation sclérale	15.19.29 ↔	Autre opération d'affaiblissement de muscle oculaire
14.6X.20 ↔	Ablation de matériel d'indentation sclérale	15.19.30 ↔	Myopexie de muscle oculaire droit
14.6X.99 ↔	Ablation d'implant scléral chirurgical du segment postérieur de l'œil, autre	15.19.40 ↔	Chirurgie oculomotrice
14.71.00 ↔	Ablation du corps vitré par voie antérieure, SAP	15.19.99 ↔	Autre opération d'un seul muscle extraoculaire avec libération temporaire du globe, autre
14.71.10 ↔	Vitrectomie antérieure par la pars plana	15.21.00 ↔	Technique d'allongement d'un seul muscle extraoculaire, SAP
14.71.19 ↔	Autre vitrectomie par la pars plana	15.21.10 ↔	Technique d'allongement d'un seul muscle extraoculaire droit
14.71.99 ↔	Ablation du corps vitré par voie antérieure, autre	15.21.11 ↔	Technique d'allongement d'un seul muscle extraoculaire oblique
14.72 ↔	Autre ablation du corps vitré	15.21.99 ↔	Technique d'allongement d'un seul muscle extraoculaire, autre
14.73.00 ↔	Vitrectomie mécanique par voie antérieure, SAP	15.22.00 ↔	Technique de raccourcissement d'un seul muscle extraoculaire, SAP
14.73.10 ↔	Vitrectomie mécanique par voie antérieure, vitrectomie par la pars plana	15.22.10 ↔	Technique de raccourcissement d'un seul muscle extraoculaire droit
14.73.19 ↔	Vitrectomie mécanique par autre voie antérieure	15.22.11 ↔	Technique de raccourcissement d'un seul muscle extraoculaire oblique
14.73.99 ↔	Vitrectomie mécanique par voie antérieure, autre	15.22.99 ↔	Technique de raccourcissement d'un seul muscle extraoculaire, autre
14.74 ↔	Autre vitrectomie mécanique	15.29.00 ↔	Autre opération d'un seul muscle extraoculaire, SAP
14.79 ↔	Opérations du corps vitré, autre	15.29.01 ↔	Autre opération d'un seul muscle extraoculaire droit
14.9X.00 ↔	Autres opérations de rétine, choroïde et chambre postérieure, SAP	15.29.02 ↔	Autre opération d'un seul muscle extraoculaire oblique
14.9X.10 ↔	Autre opération de la rétine, rotation de la rétine	15.29.09 ↔	Autre opération d'un seul muscle extraoculaire, autre
14.9X.11 ↔	Implantation de prothèse épéritinienne	15.29.10 ↔	Lyse d'adhérences d'un seul muscle extraoculaire, SAP
14.9X.12 ↔	Changement de prothèse épéritinienne	15.29.11 ↔	Lyse d'adhérences d'un seul muscle extraoculaire droit
14.9X.13 ↔	Ablation de prothèse épéritinienne	15.29.12 ↔	Lyse d'adhérences d'un seul muscle extraoculaire oblique
14.9X.14 ↔	Implantation de prothèse sous-rétinienne	15.29.19 ↔	Lyse d'adhérences d'un seul muscle extraoculaire, autre
14.9X.15 ↔	Changement de prothèse sous-rétinienne	15.29.30 ↔	Détachement d'un seul muscle extraoculaire, SAP
14.9X.16 ↔	Ablation de prothèse sous-rétinienne	15.29.31 ↔	Détachement d'un seul muscle extraoculaire droit
14.9X.20 ↔	Fixation de plaque de marquage pour la radiothérapie sur la rétine, la choroïde et la chambre postérieure de l'œil	15.29.32 ↔	Détachement d'un seul muscle extraoculaire oblique
14.9X.21 ↔	Ablation de plaque de marquage pour la radiothérapie de la rétine, la choroïde et la chambre postérieure de l'œil	15.29.39 ↔	Détachement d'un seul muscle extraoculaire, autre
14.9X.22 ↔	Repositionnement d'applicateur radioactif sur la rétine, la choroïde et la chambre postérieure de l'œil	15.29.40 ↔	Refixation d'un seul muscle extraoculaire, SAP
14.9X.23 ↔	Ablation d'applicateur radioactif de la rétine, la choroïde et la chambre postérieure de l'œil	15.29.41 ↔	Refixation d'un seul muscle extraoculaire droit
14.9X.99 ↔	Autres opérations de rétine, choroïde et chambre postérieure, autre	15.29.42 ↔	Refixation d'un seul muscle extraoculaire oblique
15.01 ↔	Biopsie de muscle ou de tendon extraoculaire	15.29.49 ↔	Refixation d'un seul muscle extraoculaire, autre
		15.3X.00 ↔	Opération sur des muscles extraoculaires, deux ou plus, avec libération temporaire du globe, SAP
		15.3X.10 ↔	Opération de deux muscles oculaires droits avec libération temporaire du globe
		15.3X.11 ↔	Opération d'au moins trois muscles oculaires obliques avec libération temporaire du globe

15.3X.12 ↔	Opération d'au moins deux muscles oculaires droits et d'au moins deux muscles oculaires obliques avec libération temporaire du globe	16.51.11 ↔	Exentération d'orbite avec ablation de structure adjacente, sans conservation de la peau palpébrale
15.3X.20 ↔	Myopexie de deux muscles oculaires droits avec libération temporaire du globe	16.51.99 ↔	Exentération d'orbite avec ablation de structure adjacente, autre
15.3X.21 ↔	Myopexie d'au moins deux muscles oculaires droits et opération d'au moins un autre muscle oculaire avec libération temporaire du globe	16.52.00 ↔	Exentération d'orbite avec enlèvement thérapeutique d'os de l'orbite, SAP
15.3X.99 ↔	Opérations sur des muscles extraoculaires, deux ou plus, avec libération temporaire du globe, autre	16.52.10 ↔	Exentération d'orbite avec enlèvement thérapeutique d'os de l'orbite, avec conservation de la peau palpébrale
15.4X.00 ↔	Opération sur des muscles extraoculaires - deux ou plus - sans libération temporaire du globe, SAP	16.52.11 ↔	Exentération d'orbite avec enlèvement thérapeutique d'os de l'orbite, sans conservation de la peau palpébrale
15.4X.10 ↔	Opération de deux muscles oculaires droits sans libération temporaire du globe	16.52.99 ↔	Exentération d'orbite avec enlèvement thérapeutique d'os de l'orbite, autre
15.4X.11 ↔	Opération d'au moins trois muscles oculaires obliques sans libération temporaire du globe	16.59.00 ↔	Autre exentération d'orbite, SAP
15.4X.12 ↔	Autre opération d'au moins deux muscles oculaires droits et d'au moins deux muscles oculaires obliques sans libération temporaire du globe	16.59.10 ↔	Autre exentération d'orbite avec conservation de la peau palpébrale
15.4X.20 ↔	Myopexie de deux muscles oculaires droits sans libération temporaire du globe	16.59.11 ↔	Autre exentération d'orbite sans conservation de la peau palpébrale
15.4X.21 ↔	Myopexie d'au moins deux muscles oculaires droits et opération d'au moins un autre muscle oculaire sans libération temporaire du globe	16.59.99 ↔	Autre exentération d'orbite, autre
15.4X.99 ↔	Opération sur des muscles extraoculaires - deux ou plus - sans libération temporaire du globe, autre	16.61.00 ↔	Insertion secondaire d'implant oculaire, SAP
15.5X.00 ↔	Transposition d'un seul muscle extraoculaire, SAP	16.61.10 ↔	Insertion secondaire d'implant oculaire, greffe dermo-adipeuse
15.5X.10 ↔	Transposition d'un seul muscle extraoculaire droit	16.61.99 ↔	Insertion secondaire d'implant oculaire, autre
15.5X.11 ↔	Transposition d'un seul muscle extraoculaire oblique	16.62.00 ↔	Révision et réinsertion d'implant oculaire, SAP
15.5X.99 ↔	Transposition d'un seul muscle extraoculaire, autre	16.62.10 ↔	Révision d'implant oculaire
15.6 ↔	Révision de chirurgie de muscle extraoculaire	16.62.20 ↔	Remplacement d'implant oculaire et greffe dermo-adipeuse
15.7 ↔	Réparation de traumatisme de muscle extraoculaire	16.62.29 ↔	Autre remplacement d'implant oculaire
15.9 ↔	Autres opérations de muscles et de tendons extraoculaires	16.62.99 ↔	Révision et réinsertion d'implant oculaire, autre
16.01 ↔	Orbitotomie avec volet osseux	16.63 ↔	Révision de cavité d'énucléation avec greffe
16.02 ↔	Orbitotomie avec l'insertion d'implant orbitaire	16.64 ↔	Autre révision de cavité d'énucléation
16.09 ↔	Orbitotomie, autre	16.65.00 ↔	Greffe secondaire à une cavité orbitaire après exentération, SAP
16.1 ↔	Extraction de corps étranger pénétrant de l'œil, SAP	16.65.10 ↔	Greffe secondaire à une cavité orbitaire après exentération, greffe dermo-adipeuse
16.23.00 ↔	Biopsie de l'orbite et du globe oculaire, SAP	16.65.99 ↔	Greffe secondaire à une cavité orbitaire après exentération, autre
16.23.11 ↔	Biopsie de l'orbite, chirurgicale ouverte	16.66 ↔	Autre révision après exentération de cavité orbitaire
16.23.12 ↔	Biopsie de l'orbite, voie transnasale	16.71 ↔	Ablation d'implant oculaire
16.23.21 ↔	Biopsie du globe oculaire	16.72 ↔	Ablation d'implant orbitaire
16.23.99 ↔	Biopsie de l'orbite et du globe oculaire, autre	16.81 ↔	Réparation de lésion de l'orbite
16.31 ↔	Ablation du contenu oculaire avec implant simultané dans l'enveloppe sclérale	16.82 ↔	Réparation de rupture de globe oculaire
16.39 ↔	Éviscération de globe oculaire, autre	16.89 ↔	Réparation de traumatisme de l'orbite ou du globe oculaire, autre
16.41 ↔	Énucléation de globe oculaire avec implant simultané dans la capsule de Tenon et fixation des muscles	16.92 ↔	Excision de lésion de l'orbite
16.42 ↔	Énucléation de globe oculaire avec autre implant simultané	16.98.10 ↔	Reconstruction de l'orbite, SAP
16.49 ↔	Énucléation de globe oculaire, autre	16.98.11 ↔	Réparation de paroi orbitaire par lambeau microvasculaire
16.51.00 ↔	Exentération d'orbite avec ablation de structure adjacente, SAP	16.98.19 ↔	Autre réparation de paroi orbitaire
16.51.10 ↔	Exentération d'orbite avec ablation de structure adjacente, avec conservation de la peau palpébrale	16.98.20 ↔	Décompression osseuse de l'orbite
		16.98.21 ↔	Résection de tissu adipeux de l'orbite

ADRG C02**Interventions sur l'orbite et le globe oculaire**

Procédure dans le tableau C02-1

DRG C02Z**Interventions sur l'orbite et le globe oculaire****Procédure C02-1**

16.01 ↔	Orbitotomie avec volet osseux	16.23.00 ↔	Biopsie de l'orbite et du globe oculaire, SAP
16.02 ↔	Orbitotomie avec l'insertion d'implant orbitaire	16.23.11 ↔	Biopsie de l'orbite, chirurgicale ouverte
16.09 ↔	Orbitotomie, autre	16.23.12 ↔	Biopsie de l'orbite, voie transnasale
16.1 ↔	Extraction de corps étranger pénétrant de l'œil, SAP	16.23.21 ↔	Biopsie du globe oculaire

16.23.99 ↔	Biopsie de l'orbite et du globe oculaire, autre	16.61.00 ↔	Insertion secondaire d'implant oculaire, SAP
16.31 ↔	Ablation du contenu oculaire avec implant simultané dans l'enveloppe sclérale	16.61.10 ↔	Insertion secondaire d'implant oculaire, greffe dermo-adipeuse
16.39 ↔	Éviscération de globe oculaire, autre	16.61.99 ↔	Insertion secondaire d'implant oculaire, autre
16.41 ↔	Énucléation de globe oculaire avec implant simultané dans la capsule de Tenon et fixation des muscles	16.62.00 ↔	Révision et réinsertion d'implant oculaire, SAP
16.42 ↔	Énucléation de globe oculaire avec autre implant simultané	16.62.10 ↔	Révision d'implant oculaire
16.49 ↔	Énucléation de globe oculaire, autre	16.62.20 ↔	Remplacement d'implant oculaire et greffe dermo-adipeuse
16.51.00 ↔	Exentération d'orbite avec ablation de structure adjacente, SAP	16.62.29 ↔	Autre remplacement d'implant oculaire
16.51.10 ↔	Exentération d'orbite avec ablation de structure adjacente, avec conservation de la peau palpébrale	16.62.99 ↔	Révision et réinsertion d'implant oculaire, autre
16.51.11 ↔	Exentération d'orbite avec ablation de structure adjacente, sans conservation de la peau palpébrale	16.63 ↔	Révision de cavité d'énucléation avec greffe
16.51.99 ↔	Exentération d'orbite avec ablation de structure adjacente, autre	16.64 ↔	Autre révision de cavité d'énucléation
16.52.00 ↔	Exentération d'orbite avec enlèvement thérapeutique d'os de l'orbite, SAP	16.65.00 ↔	Greffe secondaire à une cavité orbitaire après exentération, SAP
16.52.10 ↔	Exentération d'orbite avec enlèvement thérapeutique d'os de l'orbite, avec conservation de la peau palpébrale	16.65.10 ↔	Greffe secondaire à une cavité orbitaire après exentération, greffe dermo-adipeuse
16.52.11 ↔	Exentération d'orbite avec enlèvement thérapeutique d'os de l'orbite, sans conservation de la peau palpébrale	16.65.99 ↔	Greffe secondaire à une cavité orbitaire après exentération, autre
16.52.99 ↔	Exentération d'orbite avec enlèvement thérapeutique d'os de l'orbite, autre	16.66 ↔	Autre révision après exentération de cavité orbitaire
16.59.00 ↔	Autre exentération d'orbite, SAP	16.71 ↔	Ablation d'implant oculaire
16.59.10 ↔	Autre exentération d'orbite avec conservation de la peau palpébrale	16.72 ↔	Ablation d'implant orbitaire
16.59.11 ↔	Autre exentération d'orbite sans conservation de la peau palpébrale	16.81 ↔	Réparation de lésion de l'orbite
16.59.99 ↔	Autre exentération d'orbite, autre	16.82 ↔	Réparation de rupture de globe oculaire
		16.89 ↔	Réparation de traumatisme de l'orbite ou du globe oculaire, autre
		16.92 ↔	Excision de lésion de l'orbite
		16.98.10 ↔	Reconstruction de l'orbite, SAP
		16.98.11 ↔	Réparation de paroi orbitaire par lambeau microvasculaire
		16.98.19 ↔	Autre réparation de paroi orbitaire
		16.98.20 ↔	Décompression osseuse de l'orbite
		16.98.21 ↔	Résection de tissu adipeux de l'orbite

ADRG C03**Interventions sur la rétine, la choroïde, le vitré, la chambre postérieure de l'œil**

Procédure dans le tableau C03-1

DRG C03A**Interventions en plusieurs temps ou bilatérales sur la rétine, la choroïde, le vitré, la chambre postérieure de l'œil**

Au moins deux traitements, qui sont séparés au moins d'un jour dans dans [au moins deux procédures dans le tableau C03-2] ou au moins une procédure bilatérale dans le tableau C03-2

DRG C03B**Interventions sur la rétine, la choroïde, le vitré, la chambre postérieure de l'œil avec intervention sur le cristallin**

Procédure dans le tableau C03-3

DRG C03C**Interventions sur la rétine, la choroïde, le vitré, la chambre postérieure de l'œil****Procédure C03-1**

14.00 ↔	Ablation de corps étranger du segment postérieur de l'œil, SAP	14.25 ↔	Autres destruction de lésion chorio-rétinienne par photocoagulation de type non-spécifié
14.01 ↔	Ablation de corps étranger du segment postérieur de l'œil, avec aimant	14.26 ↔	Destruction de lésion chorio-rétinienne par radiothérapie
14.02 ↔	Ablation de corps étranger du segment postérieur de l'œil, sans aimant	14.27 ↔	Destruction de lésion chorio-rétinienne par implant radioactif
14.11 ↔	Aspiration diagnostique du vitré	14.29 ↔	Destruction de lésion chorio-rétinienne, autre
14.21 ↔	Destruction de lésion chorio-rétinienne par diathermie	14.31 ↔	Réparation de déchirure de rétine par diathermie
14.22 ↔	Destruction de lésion chorio-rétinienne par cryothérapie	14.32 ↔	Réparation de déchirure de rétine par cryothérapie
14.23 ↔	Destruction de lésion chorio-rétinienne par photocoagulation au xénon	14.33 ↔	Réparation de déchirure de rétine par photocoagulation au xénon
14.24 ↔	Destruction de lésion chorio-rétinienne par photocoagulation au laser	14.34 ↔	Réparation de déchirure de la rétine par photocoagulation au laser
		14.35 ↔	Réparation de déchirure de rétine par photocoagulation de type non-spécifié

14.39.00 ↔	Autre réparation de déchirure de la rétine, SAP	14.71.19 ↔	Autre vitrectomie par la pars plana
14.39.10 ↔	Réparation de déchirure de rétine à l'aide de liquides lourds	14.71.99 ↔	Ablation du corps vitré par voie antérieure, autre
14.39.99 ↔	Autre réparation de déchirure de la rétine, autre	14.72 ↔	Autre ablation du corps vitré
14.41 ↔	Indentation sclérale et implantation	14.73.00 ↔	Vitrectomie mécanique par voie antérieure, SAP
14.49 ↔	Autre réparation de décollement de la rétine par indentation sclérale	14.73.10 ↔	Vitrectomie mécanique par voie antérieure, vitrectomie par la pars plana
14.51 ↔	Réparation de décollement de rétine par diathermie	14.73.19 ↔	Vitrectomie mécanique par autre voie antérieure
14.52 ↔	Réparation de décollement de rétine par cryothérapie	14.73.99 ↔	Vitrectomie mécanique par voie antérieure, autre
14.53 ↔	Réparation de décollement de rétine par photocoagulation au xénon	14.74 ↔	Autre vitrectomie mécanique
14.54 ↔	Réparation de décollement de rétine par photocoagulation au laser	14.79 ↔	Opérations du corps vitré, autre
14.55 ↔	Réparation de décollement de rétine par photocoagulation de type non-spécifié	14.9X.00 ↔	Autres opérations de rétine, choroïde et chambre postérieure, SAP
14.59.00 ↔	Autre réparation de décollement de la rétine, SAP	14.9X.10 ↔	Autre opération de la rétine, rotation de la rétine
14.59.10 ↔	Réparation de décollement de rétine à l'aide de liquides lourds	14.9X.11 ↔	Implantation de prothèse épirétinienne
14.59.11 ↔	Réparation de décollement de rétine par endotamponnade (gaz)	14.9X.12 ↔	Changement de prothèse épirétinienne
14.59.99 ↔	Autre réparation de décollement de la rétine, autre	14.9X.13 ↔	Ablation de prothèse épirétinienne
14.6X.00 ↔	Ablation d'implant scléral chirurgical du segment postérieur de l'œil, SAP	14.9X.14 ↔	Implantation de prothèse sous-rétinienne
14.6X.10 ↔	Révision et remplacement de matériel d'indentation sclérale	14.9X.15 ↔	Changement de prothèse sous-rétinienne
14.6X.20 ↔	Ablation de matériel d'indentation sclérale	14.9X.16 ↔	Ablation de prothèse sous-rétinienne
14.6X.99 ↔	Ablation d'implant scléral chirurgical du segment postérieur de l'œil, autre	14.9X.20 ↔	Fixation de plaque de marquage pour la radiothérapie sur la rétine, la choroïde et la chambre postérieure de l'œil
14.71.00 ↔	Ablation du corps vitré par voie antérieure, SAP	14.9X.21 ↔	Ablation de plaque de marquage pour la radiothérapie de la rétine, la choroïde et la chambre postérieure de l'œil
14.71.10 ↔	Vitrectomie antérieure par la pars plana	14.9X.22 ↔	Repositionnement d'applicateur radioactif sur la rétine, la choroïde et la chambre postérieure de l'œil
		14.9X.23 ↔	Ablation d'applicateur radioactif de la rétine, la choroïde et la chambre postérieure de l'œil
		14.9X.99 ↔	Autres opérations de rétine, choroïde et chambre postérieure, autre

Procédure C03-2

12.00 ↔	Extraction de corps étranger intraoculaire du segment antérieur de l'œil, SAP	12.59.00 ↔	Autre aide à la circulation intraoculaire, SAP
12.01 ↔	Extraction de corps étranger intraoculaire du segment antérieur de l'œil, avec aimant	12.59.10 ↔	Aide de la circulation intraoculaire par trabéculoplastie ou gonioplastie
12.02 ↔	Extraction de corps étranger intraoculaire du segment antérieur de l'œil, sans aimant	12.59.11 ↔	Aide de la circulation intraoculaire par aspiration et curetage du réseau trabéculaire
12.11 ↔	Iridotomie, avec transfixation	12.59.99 ↔	Autre aide à la circulation intraoculaire, autre
12.12 ↔	Autre iridotomie	12.61.00 ↔	Trépanation de sclérotique, avec iridectomie, SAP
12.13 ↔	Excision d'iris prolabé	12.61.10 ↔	Trépanation de sclérotique, couverte, avec iridectomie
12.14 ↔	Autre iridectomie	12.61.11 ↔	Trépanation de sclérotique, non couverte, avec iridectomie
12.21 ↔	Aspiration diagnostique de la chambre antérieure de l'œil	12.61.99 ↔	Trépanation de sclérotique, avec iridectomie, autre
12.22 ↔	Biopsie de l'iris	12.62 ↔	Thermocautérisation de sclérotique, avec iridectomie
12.29.10 ↔	Biopsie du corps ciliaire	12.63 ↔	Iridencleisis et iridotaxis
12.29.20 ↔	Biopsie de la sclère	12.64.00 ↔	Trabéculectomie ab externo, SAP
12.29.30 ↔	Biopsie du cristallin	12.64.10 ↔	Trabéculectomie ab externo, couverte
12.31 ↔	Lyse de goniosynéchie	12.64.11 ↔	Trabéculectomie ab externo, non couverte
12.32 ↔	Lyse d'autre synéchie antérieure	12.64.99 ↔	Trabéculectomie ab externo, autre
12.33 ↔	Lyse de synéchie postérieure	12.65 ↔	Autre fistulisation sclérale avec iridectomie
12.34 ↔	Lyse d'adhérence cornéo-vitréenne	12.66 ↔	Révision post-opératoire de technique de fistulisation sclérale
12.35 ↔	Coréoplastie	12.69.00 ↔	Autre technique de fistulisation sclérale, SAP
12.39.00 ↔	Autre iridoplastie, SAP	12.69.10 ↔	Opération filtrante de réduction de la pression intraoculaire
12.39.10 ↔	Iridoplastie au laser pour aide de la circulation intraoculaire	12.69.99 ↔	Autre technique de fistulisation sclérale, autre
12.39.99 ↔	Autre iridoplastie, autre	12.71 ↔	Cyclodiathermie
12.40 ↔	Excision de lésion du segment antérieur de l'œil, SAP	12.72 ↔	Cyclocryothérapie
12.41 ↔	Destruction de lésion de l'iris, non excisionnelle	12.73 ↔	Cyclophotocoagulation
12.42 ↔	Excision de lésion de l'iris	12.74 ↔	Réduction du corps ciliaire, SAP
12.43 ↔	Destruction de lésion du corps ciliaire, non excisionnelle	12.79.00 ↔	Autres opérations de glaucome, SAP
12.44 ↔	Excision de lésion du corps ciliaire	12.79.10 ↔	Viscocalostomie lors de glaucome
12.51 ↔	Gonioponction, sans goniotomie	12.79.11 ↔	Sclérectomie profonde lors de glaucome
12.52 ↔	Goniotomie sans gonioponction	12.79.20 ↔	Mise en place d'un implant de drainage antiglaucomeux
12.53 ↔	Goniotomie avec gonioponction	12.79.99 ↔	Autres opérations de glaucome, autre
12.54 ↔	Trabéculotomie ab externo	12.81 ↔	Suture de plaie de la sclérotique
12.55 ↔	Cyclodialyse		

12.82 ↔	Réparation de fistule sclérale	14.39.00 ↔	Autre réparation de déchirure de la rétine, SAP
12.83 ↔	Révision de plaie opératoire du segment antérieur de l'œil, NCA	14.39.10 ↔	Réparation de déchirure de rétine à l'aide de liquides lourds
12.84 ↔	Excision ou destruction de lésion de la sclérotique	14.39.99 ↔	Autre réparation de déchirure de la rétine, autre
12.85 ↔	Réparation de staphylome scléral avec greffe	14.41 ↔	Indentation sclérale et implantation
12.86 ↔	Autre réparation de staphylome scléral	14.49 ↔	Autre réparation de décollement de la rétine par indentation sclérale
12.87 ↔	Renforcement scléral avec greffe	14.51 ↔	Réparation de décollement de rétine par diathermie
12.88 ↔	Autre renforcement scléral	14.52 ↔	Réparation de décollement de rétine par cryothérapie
12.89 ↔	Opération de la sclérotique, autre	14.53 ↔	Réparation de décollement de rétine par photocoagulation au xénon
12.91.00 ↔	Évacuation thérapeutique de la chambre antérieure de l'œil, SAP	14.54 ↔	Réparation de décollement de rétine par photocoagulation au laser
12.91.10 ↔	Lavage de la chambre antérieure de l'œil, SAP	14.55 ↔	Réparation de décollement de rétine par photocoagulation de type non-spécifié
12.91.11 ↔	Lavage de la chambre antérieure de l'œil avec élimination de l'huile de silicone	14.59.00 ↔	Autre réparation de décollement de la rétine, SAP
12.91.19 ↔	Lavage de la chambre antérieure de l'œil, autre	14.59.10 ↔	Réparation de décollement de rétine à l'aide de liquides lourds
12.91.20 ↔	Paracentèse de la chambre antérieure de l'œil	14.59.11 ↔	Réparation de décollement de rétine par endotamponnade (gaz)
12.91.99 ↔	Évacuation thérapeutique de la chambre antérieure de l'œil, autre	14.59.99 ↔	Autre réparation de décollement de la rétine, autre
12.92.09 ↔	Injection dans la chambre antérieure de l'œil, autre	14.6X.00 ↔	Ablation d'implant scléral chirurgical du segment postérieur de l'œil, SAP
12.92.21 ↔	Injection dans la chambre antérieure de l'œil, air	14.6X.10 ↔	Révision et remplacement de matériel d'indentation sclérale
12.92.29 ↔	Injection dans la chambre antérieure de l'œil, autre gaz	14.6X.20 ↔	Ablation de matériel d'indentation sclérale
12.93 ↔	Excision ou destruction d'un envahissement épithélial de la chambre antérieure de l'œil	14.6X.99 ↔	Ablation d'implant scléral chirurgical du segment postérieur de l'œil, autre
12.97 ↔	Autres opérations de l'iris	14.71.00 ↔	Ablation du corps vitré par voie antérieure, SAP
12.98.00 ↔	Autres opérations du corps ciliaire, SAP	14.71.10 ↔	Vitrectomie antérieure par la pars plana
12.98.10 ↔	Fixation du corps ciliaire	14.71.19 ↔	Autre vitrectomie par la pars plana
12.98.99 ↔	Autres opérations du corps ciliaire, autre	14.71.99 ↔	Ablation du corps vitré par voie antérieure, autre
12.99.00 ↔	Autres opérations de la chambre antérieure de l'œil, SAP	14.72 ↔	Autre ablation du corps vitré
12.99.99 ↔	Autres opérations de la chambre antérieure de l'œil, autre	14.73.00 ↔	Vitrectomie mécanique par voie antérieure, SAP
14.00 ↔	Ablation de corps étranger du segment postérieur de l'œil, SAP	14.73.10 ↔	Vitrectomie mécanique par voie antérieure, vitrectomie par la pars plana
14.01 ↔	Ablation de corps étranger du segment postérieur de l'œil, avec aimant	14.73.19 ↔	Vitrectomie mécanique par autre voie antérieure
14.02 ↔	Ablation de corps étranger du segment postérieur de l'œil, sans aimant	14.73.99 ↔	Vitrectomie mécanique par voie antérieure, autre
14.11 ↔	Aspiration diagnostique du vitré	14.74 ↔	Autre vitrectomie mécanique
14.21 ↔	Destruction de lésion chorio-rétinienne par diathermie	14.79 ↔	Opérations du corps vitré, autre
14.22 ↔	Destruction de lésion chorio-rétinienne par cryothérapie	14.9X.00 ↔	Autres opérations de rétine, choroïde et chambre postérieure, SAP
14.23 ↔	Destruction de lésion chorio-rétinienne par photocoagulation au xénon	14.9X.10 ↔	Autre opération de la rétine, rotation de la rétine
14.24 ↔	Destruction de lésion chorio-rétinienne par photocoagulation au laser	14.9X.11 ↔	Implantation de prothèse épitréminienne
14.25 ↔	Autres destruction de lésion chorio-rétinienne par photocoagulation de type non-spécifié	14.9X.12 ↔	Changement de prothèse épitréminienne
14.26 ↔	Destruction de lésion chorio-rétinienne par radiothérapie	14.9X.13 ↔	Ablation de prothèse épitréminienne
14.27 ↔	Destruction de lésion chorio-rétinienne par implant radioactif	14.9X.14 ↔	Implantation de prothèse sous-rétinienne
14.29 ↔	Destruction de lésion chorio-rétinienne, autre	14.9X.15 ↔	Changement de prothèse sous-rétinienne
14.31 ↔	Réparation de déchirure de rétine par diathermie	14.9X.16 ↔	Ablation de prothèse sous-rétinienne
14.32 ↔	Réparation de déchirure de rétine par cryothérapie	14.9X.20 ↔	Fixation de plaque de marquage pour la radiothérapie sur la rétine, la choroïde et la chambre postérieure de l'œil
14.33 ↔	Réparation de déchirure de rétine par photocoagulation au xénon	14.9X.21 ↔	Ablation de plaque de marquage pour la radiothérapie de la rétine, la choroïde et la chambre postérieure de l'œil
14.34 ↔	Réparation de déchirure de la rétine par photocoagulation au laser	14.9X.22 ↔	Repositionnement d'applicateur radioactif sur la rétine, la choroïde et la chambre postérieure de l'œil
14.35 ↔	Réparation de déchirure de rétine par photocoagulation de type non-spécifié	14.9X.23 ↔	Ablation d'applicateur radioactif de la rétine, la choroïde et la chambre postérieure de l'œil
		14.9X.99 ↔	Autres opérations de rétine, choroïde et chambre postérieure, autre

Procédure C03-3

13.00 ↔	Extraction de corps étranger du cristallin, SAP	13.59 ↔	Autre extraction extracapsulaire de cristallin, autre
13.01 ↔	Extraction de corps étranger du cristallin, avec aimant	13.64 ↔	Discision de membrane secondaire (après cataracte)
13.02 ↔	Extraction de corps étranger du cristallin, sans aimant	13.65 ↔	Excision de membrane secondaire (après cataracte)
13.11 ↔	Extraction intracapsulaire de cristallin, par voie temporale inférieure	13.66 ↔	Fragmentation mécanique de membrane secondaire (après cataracte)
13.19 ↔	Extraction intracapsulaire de cristallin, autre	13.69 ↔	Extraction de cataracte, autre
13.2 ↔	Extraction extracapsulaire de cristallin, technique d'extraction linéaire	13.71 ↔	Implantation de cristallin artificiel avec extraction simultanée de cataracte
13.3 ↔	Extraction extracapsulaire de cristallin, aspiration simple (et irrigation)	13.72 ↔	Implantation secondaire de cristallin artificiel
13.41 ↔	Phacoémulsification et aspiration de cataracte	13.73 ↔	Implantation de cristallin artificiel portant l'iris
13.42 ↔	Phacofragmentation mécanique et aspiration de cataracte, voie postérieure	13.79 ↔	Implantation de cristallin artificiel, autre
13.43 ↔	Phacofragmentation mécanique et autre aspiration de cataracte	13.8 ↔	Ablation de cristallin artificiel
13.51 ↔	Extraction extracapsulaire de cristallin, voie temporale inférieure	13.91 ↔	Implantation de prothèse intraoculaire téléscopique
		13.92 ↔	Capsulotomie du cristallin
		13.93 ↔	Fermeture de défaut du cristallin avec une colle tissulaire
		13.99 ↔	Autres opérations du cristallin, autre

ADRG C04**Interventions sur la cornée**

Procédure dans le tableau C04-1

DRG C04Z**Interventions sur la cornée****Procédure C04-1**

11.0 ↔	Enlèvement magnétique de corps étranger de la cornée	11.59.00 ↔	Autre réparation de la cornée, SAP
11.1 ↔	Incision de la cornée	11.59.10 ↔	Réparation de la cornée par recouvrement, SAP
11.22.00 ↔	Biopsie de la cornée, SAP	11.59.11 ↔	Réparation de la cornée par recouvrement par une membrane amniotique
11.22.20 ↔	Biopsie ouverte de la cornée	11.59.12 ↔	Réparation de la cornée par autre technique de recouvrement
11.22.99 ↔	Biopsie de la cornée, autre	11.59.99 ↔	Autre réparation de la cornée, autre
11.31 ↔	Transposition de ptérygion	11.60 ↔	Grefe de cornée, SAP
11.32 ↔	Excision de ptérygion, avec greffe de cornée	11.61 ↔	Kératoplastie lamellaire avec autogreffe
11.39.00 ↔	Autre excision de ptérygion, SAP	11.62 ↔	Autre kératoplastie lamellaire
11.39.10 ↔	Excision de ptérygion avec kératectomie (photothérapeutique)	11.63 ↔	Kératoplastie pénétrante, avec autogreffe
11.39.11 ↔	Excision de ptérygion avec autre plastie conjonctivale	11.64 ↔	Autre kératoplastie pénétrante
11.39.99 ↔	Autre excision de ptérygion, autre	11.69.00 ↔	Autre greffe de cornée, SAP
11.41 ↔	Enlèvement mécanique d'épithélium de cornée	11.69.10 ↔	Plastie d'échange de cornée
11.42 ↔	Thermocautérisation de lésion de cornée	11.69.20 ↔	Grefe perforante de cornée
11.43 ↔	Cryothérapie de lésion de cornée	11.69.99 ↔	Autre greffe de cornée, autre
11.49.00 ↔	Autre ablation ou destruction de lésion de cornée, SAP	11.71 ↔	Kératomileusis
11.49.10 ↔	Destruction de lésion de cornée par coagulation laser	11.72 ↔	Kératophakie
11.49.19 ↔	Autre destruction de lésion de cornée	11.73 ↔	Kératoprothèse
11.49.20 ↔	Kératectomie de lésion de cornée par photothérapie	11.74 ↔	Thermokératoplastie
11.49.29 ↔	Autre kératectomie de lésion de cornée	11.75 ↔	Kératotomie radiale
11.49.99 ↔	Autre ablation ou destruction de lésion de cornée, autre	11.76 ↔	Épikératophakie
11.51 ↔	Suture de lacération de la cornée	11.79.00 ↔	Autre chirurgie de reconstruction de la cornée et correction de la réfraction, SAP
11.52 ↔	Réparation de déhiscence de plaie opératoire de la cornée	11.79.10 ↔	Kératectomie photoréfractive
11.53 ↔	Réparation de plaie ou de lacération de la cornée avec greffe de tissu conjonctival	11.79.20 ↔	Implantation d'un anneau cornéen intrastromal
		11.79.99 ↔	Autre chirurgie de reconstruction de la cornée et correction de la réfraction, autre
		11.91 ↔	Tatouage de la cornée
		11.92 ↔	Enlèvement d'un implant artificiel de la cornée

ADRG C06**Interventions sur l'iris, le corps ciliaire, la sclère et la chambre antérieure**

Procédure dans le tableau C06-1

DRG C06A**Interventions sur l'iris, le corps ciliaire, la sclère et la chambre antérieure avec mise en place d'un implant de drainage antiglaucomateux**

Procédure dans le tableau C06-2

DRG C06B**Interventions sur l'iris, le corps ciliaire, la sclère et la chambre antérieure****Procédure C06-1**

12.00 ↔	Extraction de corps étranger intraoculaire du segment antérieur de l'œil, SAP	12.64.11 ↔	Trabéculéctomie ab externo, non couverte
12.01 ↔	Extraction de corps étranger intraoculaire du segment antérieur de l'œil, avec aimant	12.64.99 ↔	Trabéculéctomie ab externo, autre
12.02 ↔	Extraction de corps étranger intraoculaire du segment antérieur de l'œil, sans aimant	12.65 ↔	Autre fistulisation sclérale avec iridectomie
12.11 ↔	Iridotomie, avec transfixation	12.66 ↔	Révision post-opératoire de technique de fistulisation sclérale
12.12 ↔	Autre iridotomie	12.69.00 ↔	Autre technique de fistulisation sclérale, SAP
12.13 ↔	Excision d'iris prolabé	12.69.10 ↔	Opération filtrante de réduction de la pression intraoculaire
12.14 ↔	Autre iridectomie	12.69.99 ↔	Autre technique de fistulisation sclérale, autre
12.21 ↔	Aspiration diagnostique de la chambre antérieure de l'œil	12.71 ↔	Cyclodiathermie
12.22 ↔	Biopsie de l'iris	12.72 ↔	Cyclocryothérapie
12.29.10 ↔	Biopsie du corps ciliaire	12.73 ↔	Cyclophotocoagulation
12.29.20 ↔	Biopsie de la sclère	12.74 ↔	Réduction du corps ciliaire, SAP
12.29.30 ↔	Biopsie du cristallin	12.79.00 ↔	Autres opérations de glaucome, SAP
12.31 ↔	Lyse de goniosynéchie	12.79.10 ↔	Viscocalostomie lors de glaucome
12.32 ↔	Lyse d'autre synéchie antérieure	12.79.11 ↔	Sclérectomie profonde lors de glaucome
12.33 ↔	Lyse de synéchie postérieure	12.79.20 ↔	Mise en place d'un implant de drainage antiglaucomateux
12.34 ↔	Lyse d'adhérence cornéo-vitréenne	12.79.99 ↔	Autres opérations de glaucome, autre
12.35 ↔	Coréoplastie	12.81 ↔	Suture de plaie de la sclérotique
12.39.00 ↔	Autre iridoplastie, SAP	12.82 ↔	Réparation de fistule sclérale
12.39.10 ↔	Iridoplastie au laser pour aide de la circulation intraoculaire	12.83 ↔	Révision de plaie opératoire du segment antérieur de l'œil, NCA
12.39.99 ↔	Autre iridoplastie, autre	12.84 ↔	Excision ou destruction de lésion de la sclérotique
12.40 ↔	Excision de lésion du segment antérieur de l'œil, SAP	12.85 ↔	Réparation de staphylome scléral avec greffe
12.41 ↔	Destruction de lésion de l'iris, non excisionnelle	12.86 ↔	Autre réparation de staphylome scléral
12.42 ↔	Excision de lésion de l'iris	12.87 ↔	Renforcement scléral avec greffe
12.43 ↔	Destruction de lésion du corps ciliaire, non excisionnelle	12.88 ↔	Autre renforcement scléral
12.44 ↔	Excision de lésion du corps ciliaire	12.89 ↔	Opération de la sclérotique, autre
12.51 ↔	Gonioponction, sans goniotomie	12.91.00 ↔	Évacuation thérapeutique de la chambre antérieure de l'œil, SAP
12.52 ↔	Goniotomie sans gonioponction	12.91.10 ↔	Lavage de la chambre antérieure de l'œil, SAP
12.53 ↔	Goniotomie avec gonioponction	12.91.11 ↔	Lavage de la chambre antérieure de l'œil avec élimination de l'huile de silicone
12.54 ↔	Trabéculotomie ab externo	12.91.19 ↔	Lavage de la chambre antérieure de l'œil, autre
12.55 ↔	Cyclodialyse	12.91.20 ↔	Paracentèse de la chambre antérieure de l'œil
12.59.00 ↔	Autre aide à la circulation intraoculaire, SAP	12.91.99 ↔	Évacuation thérapeutique de la chambre antérieure de l'œil, autre
12.59.10 ↔	Aide de la circulation intraoculaire par trabéculoplastie ou gonioplastie	12.92.09 ↔	Injection dans la chambre antérieure de l'œil, autre
12.59.11 ↔	Aide de la circulation intraoculaire par aspiration et curetage du réseau trabéculaire	12.92.21 ↔	Injection dans la chambre antérieure de l'œil, air
12.59.99 ↔	Autre aide à la circulation intraoculaire, autre	12.92.29 ↔	Injection dans la chambre antérieure de l'œil, autre gaz
12.61.00 ↔	Trépanation de sclérotique, avec iridectomie, SAP	12.93 ↔	Excision ou destruction d'un envahissement épithélial de la chambre antérieure de l'œil
12.61.10 ↔	Trépanation de sclérotique, couverte, avec iridectomie	12.97 ↔	Autres opérations de l'iris
12.61.11 ↔	Trépanation de sclérotique, non couverte, avec iridectomie	12.98.00 ↔	Autres opérations du corps ciliaire, SAP
12.61.99 ↔	Trépanation de sclérotique, avec iridectomie, autre	12.98.10 ↔	Fixation du corps ciliaire
12.62 ↔	Thermocautérisation de sclérotique, avec iridectomie	12.98.99 ↔	Autres opérations du corps ciliaire, autre
12.63 ↔	Iridencleisis et iridotaxis	12.99.00 ↔	Autres opérations de la chambre antérieure de l'œil, SAP
12.64.00 ↔	Trabéculéctomie ab externo, SAP	12.99.99 ↔	Autres opérations de la chambre antérieure de l'œil, autre
12.64.10 ↔	Trabéculéctomie ab externo, couverte		

Procédure C06-2

12.79.20 ↔ Mise en place d'un implant de drainage antiglaucomateux

ADRG C08**Intervention sur le cristallin**

Procédure dans le tableau C08-2

DRG C08A**Extraction extracapsulaire du cristallin avec intervention en plusieurs temps ou bilatérale ou malformation congénitale du cristallin**

Au moins deux traitements, qui sont séparés au moins d'un jour dans dans [au moins deux procédures dans le tableau C08-3] ou procédure bilatérale dans le tableau C08-3 ou diagnostic dans le tableau C08-1

DRG C08B**Intervention sur le cristallin****Diagnostic C08-1**

Q12.0 Cataracte congénitale
Q12.1 Luxation congénitale du cristallin
Q12.2 Colobome du cristallin

Q12.3 Aphakie congénitale
Q12.4 Sphérophakie
Q12.8 Autres malformations congénitales du cristallin

Procédure C08-2

13.00 ↔	Extraction de corps étranger du cristallin, SAP	13.59 ↔	Autre extraction extracapsulaire de cristallin, autre
13.01 ↔	Extraction de corps étranger du cristallin, avec aimant	13.64 ↔	Discision de membrane secondaire (après cataracte)
13.02 ↔	Extraction de corps étranger du cristallin, sans aimant	13.65 ↔	Excision de membrane secondaire (après cataracte)
13.11 ↔	Extraction intracapsulaire de cristallin, par voie temporale inférieure	13.66 ↔	Fragmentation mécanique de membrane secondaire (après cataracte)
13.19 ↔	Extraction intracapsulaire de cristallin, autre	13.69 ↔	Extraction de cataracte, autre
13.2 ↔	Extraction extracapsulaire de cristallin, technique d'extraction linéaire	13.71 ↔	Implantation de cristallin artificiel avec extraction simultanée de cataracte
13.3 ↔	Extraction extracapsulaire de cristallin, aspiration simple (et irrigation)	13.72 ↔	Implantation secondaire de cristallin artificiel
13.41 ↔	Phacoémulsification et aspiration de cataracte	13.73 ↔	Implantation de cristallin artificiel portant l'iris
13.42 ↔	Phacofragmentation mécanique et aspiration de cataracte, voie postérieure	13.79 ↔	Implantation de cristallin artificiel, autre
13.43 ↔	Phacofragmentation mécanique et autre aspiration de cataracte	13.8 ↔	Ablation de cristallin artificiel
13.51 ↔	Extraction extracapsulaire de cristallin, voie temporale inférieure	13.91 ↔	Implantation de prothèse intraoculaire télescopique
		13.92 ↔	Capsulotomie du cristallin
		13.93 ↔	Fermeture de défaut du cristallin avec une colle tissulaire
		13.99 ↔	Autres opérations du cristallin, autre

Procédure C08-3

13.2 ↔	Extraction extracapsulaire de cristallin, technique d'extraction linéaire	13.43 ↔	Phacofragmentation mécanique et autre aspiration de cataracte
13.3 ↔	Extraction extracapsulaire de cristallin, aspiration simple (et irrigation)	13.51 ↔	Extraction extracapsulaire de cristallin, voie temporale inférieure
13.41 ↔	Phacoémulsification et aspiration de cataracte	13.59 ↔	Autre extraction extracapsulaire de cristallin, autre
13.42 ↔	Phacofragmentation mécanique et aspiration de cataracte, voie postérieure		

ADRG C10**Interventions sur les muscles oculaires**

Procédure dans le tableau C10-1

DRG C10Z

Interventions sur les muscles oculaires

Procédure C10-1

15.01 ↔	Biopsie de muscle ou de tendon extraoculaire	15.29.12 ↔	Lyse d'adhérences d'un seul muscle extraoculaire oblique
15.11.00 ↔	Recul d'un seul muscle extraoculaire, SAP	15.29.19 ↔	Lyse d'adhérences d'un seul muscle extraoculaire, autre
15.11.10 ↔	Recul d'un seul muscle extraoculaire droit	15.29.30 ↔	Détachement d'un seul muscle extraoculaire, SAP
15.11.11 ↔	Recul d'un seul muscle extraoculaire oblique	15.29.31 ↔	Détachement d'un seul muscle extraoculaire droit
15.11.99 ↔	Recul d'un seul muscle extraoculaire, autre	15.29.32 ↔	Détachement d'un seul muscle extraoculaire oblique
15.12.00 ↔	Avancement d'un seul muscle extraoculaire, SAP	15.29.39 ↔	Détachement d'un seul muscle extraoculaire, autre
15.12.10 ↔	Avancement d'un seul muscle extraoculaire droit	15.29.40 ↔	Refixation d'un seul muscle extraoculaire, SAP
15.12.11 ↔	Avancement d'un seul muscle extraoculaire oblique	15.29.41 ↔	Refixation d'un seul muscle extraoculaire droit
15.12.99 ↔	Avancement de muscle extraoculaire, autre	15.29.42 ↔	Refixation d'un seul muscle extraoculaire oblique
15.13.00 ↔	Résection d'un seul muscle extraoculaire, SAP	15.29.49 ↔	Refixation d'un seul muscle extraoculaire, autre
15.13.10 ↔	Résection d'un seul muscle extraoculaire droit	15.3X.00 ↔	Opération sur des muscles extraoculaires, deux ou plus, avec libération temporaire du globe, SAP
15.13.11 ↔	Résection d'un seul muscle extraoculaire oblique	15.3X.10 ↔	Opération de deux muscles oculaires droits avec libération temporaire du globe
15.13.99 ↔	Résection d'un seul muscle extraoculaire, autre	15.3X.11 ↔	Opération d'au moins trois muscles oculaires obliques avec libération temporaire du globe
15.19.00 ↔	Autre opération d'un seul muscle extraoculaire avec libération temporaire du globe, SAP	15.3X.12 ↔	Opération d'au moins deux muscles oculaires droits et d'au moins deux muscles oculaires obliques avec libération temporaire du globe
15.19.10 ↔	Opération de renforcement de muscle oculaire, SAP	15.3X.20 ↔	Myopexie de deux muscles oculaires droits avec libération temporaire du globe
15.19.11 ↔	Opération de renforcement de muscle oculaire droit	15.3X.21 ↔	Myopexie d'au moins deux muscles oculaires droits et opération d'au moins un autre muscle oculaire avec libération temporaire du globe
15.19.12 ↔	Opération de renforcement de muscle oculaire oblique	15.3X.99 ↔	Opérations sur des muscles extraoculaires, deux ou plus, avec libération temporaire du globe, autre
15.19.19 ↔	Autre opération de renforcement de muscle oculaire	15.4X.00 ↔	Opération sur des muscles extraoculaires - deux ou plus - sans libération temporaire du globe, SAP
15.19.20 ↔	Opération d'affaiblissement de muscle oculaire, SAP	15.4X.10 ↔	Opération de deux muscles oculaires droits sans libération temporaire du globe
15.19.21 ↔	Opération d'affaiblissement de muscle oculaire droit	15.4X.11 ↔	Opération d'au moins trois muscles oculaires obliques sans libération temporaire du globe
15.19.22 ↔	Opération d'affaiblissement de muscle oculaire oblique	15.4X.12 ↔	Autre opération d'au moins deux muscles oculaires droits et d'au moins deux muscles oculaires obliques sans libération temporaire du globe
15.19.29 ↔	Autre opération d'affaiblissement de muscle oculaire	15.4X.20 ↔	Myopexie de deux muscles oculaires droits sans libération temporaire du globe
15.19.30 ↔	Myopexie de muscle oculaire droit	15.4X.21 ↔	Myopexie d'au moins deux muscles oculaires droits et opération d'au moins un autre muscle oculaire sans libération temporaire du globe
15.19.40 ↔	Chirurgie oculomotrice	15.4X.99 ↔	Opération sur des muscles extraoculaires - deux ou plus - sans libération temporaire du globe, autre
15.19.99 ↔	Autre opération d'un seul muscle extraoculaire avec libération temporaire du globe, autre	15.5X.00 ↔	Transposition d'un seul muscle extraoculaire, SAP
15.21.00 ↔	Technique d'allongement d'un seul muscle extraoculaire, SAP	15.5X.10 ↔	Transposition d'un seul muscle extraoculaire droit
15.21.10 ↔	Technique d'allongement d'un seul muscle extraoculaire droit	15.5X.11 ↔	Transposition d'un seul muscle extraoculaire oblique
15.21.11 ↔	Technique d'allongement d'un seul muscle extraoculaire oblique	15.5X.99 ↔	Transposition d'un seul muscle extraoculaire, autre
15.21.99 ↔	Technique d'allongement d'un seul muscle extraoculaire, autre	15.6 ↔	Révision de chirurgie de muscle extraoculaire
15.22.00 ↔	Technique de raccourcissement d'un seul muscle extraoculaire, SAP	15.7 ↔	Réparation de traumatisme de muscle extraoculaire
15.22.10 ↔	Technique de raccourcissement d'un seul muscle extraoculaire droit	15.9 ↔	Autres opérations de muscles et de tendons extraoculaires
15.22.11 ↔	Technique de raccourcissement d'un seul muscle extraoculaire oblique		
15.22.99 ↔	Technique de raccourcissement d'un seul muscle extraoculaire, autre		
15.29.00 ↔	Autre opération d'un seul muscle extraoculaire, SAP		
15.29.01 ↔	Autre opération d'un seul muscle extraoculaire droit		
15.29.02 ↔	Autre opération d'un seul muscle extraoculaire oblique		
15.29.09 ↔	Autre opération d'un seul muscle extraoculaire, autre		
15.29.10 ↔	Lyse d'adhérences d'un seul muscle extraoculaire, SAP		
15.29.11 ↔	Lyse d'adhérences d'un seul muscle extraoculaire droit		

ADRG C12**Interventions sur la paupière**

Procédure dans le tableau C12-1

DRG C12Z**Interventions sur la paupière****Procédure C12-1**

08.11.00 ↔	Biopsie de paupière, SAP	08.64 ↔	Reconstruction de paupière avec lambeau tarsoconjunctival
08.11.20 ↔	Biopsie ouverte de paupière	08.69.00 ↔	Autre reconstruction de paupière avec lambeau ou greffe, SAP
08.11.99 ↔	Biopsie de paupière, autre	08.69.10 ↔	Reconstruction de paupière avec du cartilage
08.21 ↔	Excision de chalazion	08.69.11 ↔	Reconstruction de paupière avec du matériau alloplastique
08.22 ↔	Excision d'autre lésion mineure de paupière	08.69.12 ↔	Reconstruction de paupière avec plastie par lambeau de glissement et de rotation
08.23 ↔	Excision de lésion majeure de paupière, épaisseur partielle	08.69.13 ↔	Reconstruction de paupière par allongement de la paupière supérieure
08.24 ↔	Excision de lésion majeure de paupière, épaisseur transfixiante	08.69.99 ↔	Autre reconstruction de paupière avec lambeau ou greffe, autre
08.31 ↔	Correction de blépharoptose selon la technique de muscle frontal avec suture	08.71 ↔	Reconstruction de paupière impliquant le rebord palpébral, épaisseur partielle
08.32 ↔	Correction de blépharoptose par opération de muscle frontal et soutien aponévrotique	08.72 ↔	Autre reconstruction de paupière, épaisseur partielle
08.33 ↔	Correction de blépharoptose par résection ou avancement de muscle releveur ou d'aponévrose	08.73.00 ↔	Reconstruction de paupière impliquant le rebord palpébral, épaisseur complète, SAP
08.34 ↔	Correction de blépharoptose par autre technique impliquant les muscles élévateurs	08.73.10 ↔	Plastie de glissement du rebord palpébral
08.35 ↔	Réparation de blépharoptose par opération du tarse	08.73.99 ↔	Reconstruction de paupière impliquant le rebord palpébral, épaisseur complète, autre
08.36 ↔	Réparation de blépharoptose par autres techniques	08.74.00 ↔	Autre reconstruction de paupière, épaisseur complète, SAP
08.37 ↔	Réduction d'une surcorrection de ptose	08.74.10 ↔	Allongement de la paupière supérieure
08.38 ↔	Correction de rétraction de paupière	08.74.99 ↔	Autre reconstruction de paupière, épaisseur complète, autre
08.41 ↔	Réparation d'entropion et d'ectropion par thermocautérisation	08.82 ↔	Réparation de lacération de paupière impliquant le rebord, épaisseur partielle
08.42 ↔	Réparation d'entropion et d'ectropion par suture	08.83 ↔	Autre réparation de lacération de paupière, épaisseur partielle
08.43 ↔	Réparation d'entropion et d'ectropion avec résection cunéiforme	08.84 ↔	Réparation de lacération de paupière impliquant le rebord, épaisseur complète
08.44.00 ↔	Réparation d'entropion et d'ectropion par plastie de paupière, SAP	08.85 ↔	Autre réparation de lacération de paupière, épaisseur complète
08.44.10 ↔	Réparation d'entropion et d'ectropion par plastie de paupière, raccourcissement horizontal de la paupière	08.86 ↔	Rhytidectomie de paupière inférieure
08.44.99 ↔	Réparation d'entropion et d'ectropion par plastie de paupière, autre	08.87 ↔	Rhytidectomie de paupière supérieure
08.49.00 ↔	Autre réparation d'entropion et d'ectropion, SAP	08.89.10 ↔	Réparation de paupière, angle palpébral interne ou externe
08.49.10 ↔	Autre réparation d'entropion et d'ectropion, opération des rétracteurs de la paupière	08.89.11 ↔	Réparation de paupière par suspension du sourcil
08.49.11 ↔	Autre réparation d'entropion et d'ectropion, repositionnement d'une lamelle de paupière	08.89.12 ↔	Réparation de paupière par résection d'un prolapsus de graisse orbitaire
08.49.99 ↔	Autre réparation d'entropion et d'ectropion, autre	08.89.13 ↔	Réparation de paupière par surfaçage au laser
08.51 ↔	Canthotomie	08.89.14 ↔	Réparation de paupière par autre technique d'allongement de la paupière supérieure
08.59.00 ↔	Autre ajustement de position de paupière, SAP	08.89.15 ↔	Réparation de paupière par allongement de la paupière inférieure
08.59.10 ↔	Canthoplastie, SAP	08.89.99 ↔	Autre réparation de paupière, autre
08.59.11 ↔	Canthopexie		
08.59.12 ↔	Correction chirurgicale de l'épicanthus		
08.59.99 ↔	Autre ajustement de position de paupière, autre		
08.61.10 ↔	Reconstruction de paupière avec lambeau cutané		
08.61.11 ↔	Reconstruction de paupière avec greffe cutanée		
08.62 ↔	Reconstruction de paupière avec greffe de muqueuse		
08.63 ↔	Reconstruction de sourcil avec greffe de follicule pileux		

ADRG C13**Interventions sur le système lacrymal**

Procédure dans le tableau C13-1

DRG C13A**Interventions en plusieurs temps ou bilatérales sur le système lacrymal ou réparation du nez**

Au moins deux traitements, qui sont séparés au moins d'un jour dans dans [au moins deux procédures dans le tableau C13-1] ou procédure bilatérale dans le tableau C13-1 ou procédure dans le tableau C13-2

DRG C13B**Interventions sur le système lacrymal****Procédure C13-1**

09.0 ↔	Incision de glande lacrymale	09.6 ↔	Excision de voie lacrymale et de sac lacrymal
09.11 ↔	Biopsie de glande lacrymale	09.71 ↔	Correction de point lacrymal éversé
09.12 ↔	Biopsie du sac lacrymal	09.72 ↔	Autre réparation de point lacrymal
09.20 ↔	Excision de glande lacrymale, SAP	09.73 ↔	Réparation de canalicule lacrymal
09.21 ↔	Excision de lésion de glande lacrymale	09.81 ↔	Dacryocysto-rhinostomie
09.22 ↔	Autre dacryoadénectomie partielle	09.82 ↔	Conjonctivocysto-rhinostomie
09.23 ↔	Dacryoadénectomie totale	09.83 ↔	Conjonctivo-rhinostomie avec insertion de tube ou de stent
09.3 ↔	Autres opérations de glande lacrymale	09.91 ↔	Oblitération de point lacrymal
09.44 ↔	Intubation de canal lacrymo-nasal	09.99 ↔	Autre opération du système lacrymal, autre
09.53 ↔	Incision de sac lacrymal		

Procédure C13-2

21.07 ↔	Contrôle d'épistaxis, par excision de muqueuse nasale et greffe cutanée de septum et de la paroi latérale du nez	21.83.99 ↔	Reconstruction totale du nez, autre
21.1 ↔	Incision du nez	21.84 ↔	Révision de rhinoplastie
21.31.10 ↔	Excision locale de lésion intranasale, par abord intranasal	21.85 ↔	Rhinoplastie d'augmentation
21.31.12 ↔	Destruction de lésion intranasale	21.86.00 ↔	Rhinoplastie limitée, SAP
21.32 ↔	Excision et destruction locale d'autre lésion du nez	21.86.10 ↔	Rhinoplastie limitée, nez externe
21.5 ↔	Résection submuqueuse du septum nasal	21.86.11 ↔	Rhinoplastie avec lambeau local ou distal
21.61 ↔	Cautérisation turbinale par diathermie ou cryochirurgie	21.86.99 ↔	Rhinoplastie limitée, autre
21.62 ↔	Fracture d'os turbiné	21.87 ↔	Autre rhinoplastie
21.69.00 ↔	Autre turbinectomie, SAP	21.88.00 ↔	Autre septoplastie, SAP
21.69.10 ↔	Turbinotomie et ablation des extrémités postérieures	21.88.10 ↔	Septoplastie, doublure
21.69.11 ↔	Résection submuqueuse (turbinoplastie)	21.88.11 ↔	Septoplastie, réparation de perforation du septum nasal avec lambeau muqueux de glissement
21.69.12 ↔	Autres opérations du cornet nasal inférieur	21.88.12 ↔	Septoplastie, correction sans résection
21.69.99 ↔	Autre turbinectomie, autre	21.88.13 ↔	Septoplastie, correction avec résection
21.82 ↔	Fermeture de fistule du nez	21.88.14 ↔	Septoplastie, réparation de septum nasal avec transplant autologue local (plastie d'échange)
21.83.00 ↔	Reconstruction totale du nez, SAP	21.88.15 ↔	Septoplastie, réparation de septum nasal avec transplant autologue distal ou transplant allogène ou xénogène
21.83.10 ↔	Septorhinoplastie avec correction de cartilage ou d'os, avec transplant autologue local	21.88.99 ↔	Autre septoplastie, autre
21.83.11 ↔	Septorhinoplastie avec correction de cartilage ou d'os, avec transplant autologue distal ou transplant allogène ou xénogène	21.89 ↔	Réparation et opération plastique du nez, autre
21.83.12 ↔	Septorhinoplastie avec correction d'os et de cartilage	21.91 ↔	Lyse d'adhérences du nez
21.83.20 ↔	Reconstruction totale du nez, avec implantation de matériel alloplastique	21.99.00 ↔	Autre opération du nez, SAP
		21.99.10 ↔	Résection unilatérale d'atrésie des choanes, transnasale, par endoscopie
		21.99.20 ↔	Résection bilatérale d'atrésie des choanes, transnasale, par endoscopie
		21.99.99 ↔	Autre opération du nez, autre

ADRG C14**Interventions sur la conjonctive ou autres procédures**

Au moins une procédure dans le tableau C14-1 ou procédure dans le tableau C14-2 et procédure dans le tableau C14-3

DRG C14Z

Interventions sur la conjonctive ou autres procédures

Procédure C14-1

01.14.00 ↔	Biopsie du cerveau à ciel ouvert, SAP	21.69.00 ↔	Autre turbinectomie, SAP
01.14.10 ↔	Biopsie stéréotaxique du cerveau à ciel ouvert	21.69.10 ↔	Turbinotomie et ablation des extrémités postérieures
01.14.99 ↔	Biopsie du cerveau à ciel ouvert, autre	21.69.11 ↔	Résection submuqueuse (turbinoplastie)
02.05.20 ↔	Insertion d'un implant CAD au niveau des os de la boîte crânienne avec participation orbitaire, temporale ou frontale, jusqu'à 2 régions	21.69.12 ↔	Autres opérations du cornet nasal inférieur
02.05.30 ↔	Insertion d'un implant CAD au niveau des os de la boîte crânienne avec participation de plusieurs régions de la face, 3 régions et plus	21.69.99 ↔	Autre turbinectomie, autre
04.08.99 ↔	Fenestration des gaines du nerf optique, autre	21.82 ↔	Fermeture de fistule du nez
10.0 ↔	Enlèvement par incision de corps étranger de la conjonctive	21.83.00 ↔	Reconstruction totale du nez, SAP
10.31.10 ↔	Excision de lésion ou tissu de la conjonctive avec plastie	21.83.10 ↔	Septorhinoplastie avec correction de cartilage ou d'os, avec transplant autologue local
10.31.99 ↔	Excision de lésion ou tissu de la conjonctive, autre	21.83.11 ↔	Septorhinoplastie avec correction de cartilage ou d'os, avec transplant autologue distal ou transplant allogène ou xénogène
10.41.00 ↔	Réparation de symblépharon avec greffe libre, SAP	21.83.12 ↔	Septorhinoplastie avec correction d'os et de cartilage
10.41.10 ↔	Réparation de symblépharon avec greffe libre autogène	21.83.20 ↔	Reconstruction totale du nez, avec implantation de matériel alloplastique
10.41.11 ↔	Réparation de symblépharon avec greffe libre non autogène	21.83.99 ↔	Reconstruction totale du nez, autre
10.41.99 ↔	Réparation de symblépharon avec greffe libre, autre	21.84 ↔	Révision de rhinoplastie
10.42.00 ↔	Reconstruction de cul-de-sac conjonctival avec greffe libre, SAP	21.85 ↔	Rhinoplastie d'augmentation
10.42.10 ↔	Reconstruction de cul-de-sac conjonctival avec greffe libre autogène	21.86.00 ↔	Rhinoplastie limitée, SAP
10.42.11 ↔	Reconstruction de cul-de-sac conjonctival avec greffe libre non autogène	21.86.10 ↔	Rhinoplastie limitée, nez externe
10.42.99 ↔	Reconstruction de cul-de-sac conjonctival avec greffe libre, autre	21.86.11 ↔	Rhinoplastie avec lambeau local ou distal
10.43 ↔	Autre reconstruction de cul-de-sac conjonctival	21.86.99 ↔	Rhinoplastie limitée, autre
10.44.00 ↔	Autre greffe libre de la conjonctive, SAP	21.87 ↔	Autre rhinoplastie
10.44.10 ↔	Autre greffe libre autogène de la conjonctive	21.88.00 ↔	Autre septoplastie, SAP
10.44.11 ↔	Autre greffe libre non autogène de la conjonctive	21.88.10 ↔	Septoplastie, doublure
10.44.99 ↔	Autre greffe libre de la conjonctive, autre	21.88.11 ↔	Septoplastie, réparation de perforation du septum nasal avec lambeau muqueux de glissement
10.45.00 ↔	Transplantation de cellules souches limbiques, SAP	21.88.12 ↔	Septoplastie, correction sans résection
10.45.09 ↔	Transplantation de cellules souches limbiques, autre	21.88.13 ↔	Septoplastie, correction avec résection
10.45.11 ↔	Transplantation autologue de cellules souches limbiques avec cellules souches limbiques cultivées in vitro	21.88.14 ↔	Septoplastie, réparation de septum nasal avec transplant autologue local (plastie d'échange)
10.49.00 ↔	Autre conjonctivoplastie, SAP	21.88.15 ↔	Septoplastie, réparation de septum nasal avec transplant autologue distal ou transplant allogène ou xénogène
10.49.10 ↔	Autre conjonctivoplastie, plastie de la capsule de Tenon	21.88.99 ↔	Autre septoplastie, autre
10.49.99 ↔	Autre conjonctivoplastie, autre	21.89 ↔	Réparation et opération plastique du nez, autre
10.5X.00 ↔	Lyse d'adhérence de la conjonctive et de la paupière, SAP	21.91 ↔	Lyse d'adhérences du nez
10.5X.10 ↔	Lyse d'adhérence de la conjonctive et de la paupière avec plastie conjonctivale	21.99.00 ↔	Autre opération du nez, SAP
10.5X.99 ↔	Lyse d'adhérence de la conjonctive et de la paupière, autre	21.99.10 ↔	Résection unilatérale d'atrésie des choanes, transnasale, par endoscopie
10.6X.00 ↔	Réparation de lacération de la conjonctive, SAP	21.99.20 ↔	Résection bilatérale d'atrésie des choanes, transnasale, par endoscopie
10.6X.10 ↔	Réparation de lacération de la conjonctive, par suture	21.99.99 ↔	Autre opération du nez, autre
10.6X.99 ↔	Réparation de lacération de la conjonctive, autre	22.2X.00 ↔	Antrotomie intranasale, SAP
21.07 ↔	Contrôle d'épistaxis, par excision de muqueuse nasale et greffe cutanée de septum et de la paroi latérale du nez	22.2X.10 ↔	Infundibulotomie sans fenestration de l'antra maxillaire
21.1 ↔	Incision du nez	22.2X.11 ↔	Infundibulotomie avec fenestration de l'antra maxillaire
21.31.10 ↔	Excision locale de lésion intranasale, par abord intranasal	22.51 ↔	Ethmoïdotomie
21.31.12 ↔	Destruction de lésion intranasale	22.52 ↔	Sphénoïdotomie
21.32 ↔	Excision et destruction locale d'autre lésion du nez	38.21 ↔	Biopsie de vaisseau sanguin
21.5 ↔	Résection submuqueuse du septum nasal	39.72.00 ↔	Réparation ou occlusion endovasculaire des vaisseaux de la tête et du cou, SAP
21.61 ↔	Cautérisation turbinaire par diathermie ou cryochirurgie	39.72.09 ↔	Réparation ou occlusion endovasculaire des vaisseaux de la tête et du cou, autre
21.62 ↔	Fracture d'os turbiné	39.72.10 ↔	Embolisation sélective de vaisseaux intracrâniens, SAP
		39.72.14 ↔	Embolisation sélective de vaisseaux intracrâniens, avec matériel embolisant adhésif
		39.72.15 ↔	Embolisation sélective de vaisseaux intracrâniens par plugs
		39.72.16 ↔	Embolisation sélective de vaisseaux intracrâniens avec coils

39.72.17 ↔	Embolisation sélective de vaisseaux intracrâniens avec particules	86.41.17 ↔	Excision radicale et étendue de lésion ou de tissu cutané et sous-cutané, sans fermeture primaire de la plaie, à la paroi thoracique et au dos
39.72.18 ↔	Embolisation sélective de vaisseaux intracrâniens avec liquides embolisants	86.41.18 ↔	Excision radicale et étendue de lésion ou de tissu cutané et sous-cutané, sans fermeture primaire de la plaie, à l'abdomen et l'aîne
39.72.19 ↔	Embolisation sélective de vaisseaux intracrâniens, autre	86.41.1A ↔	Excision radicale et étendue de lésion ou de tissu cutané et sous-cutané, sans fermeture primaire de la plaie, aux fesses
39.72.1A ↔	Embolisation sélective de vaisseaux intracrâniens par ballonnets (détachables) embolisants	86.41.1B ↔	Excision radicale et étendue de lésion ou de tissu cutané et sous-cutané, sans fermeture primaire de la plaie, à la cuisse et au genou
39.72.1B ↔	Embolisation sélective de vaisseaux intracrâniens par filtres [parapluie]	86.41.1C ↔	Excision radicale et étendue de lésion ou de tissu cutané et sous-cutané, sans fermeture primaire de la plaie, à la jambe
39.72.20 ↔	Embolisation sélective de vaisseaux extracrâniens de la tête et du cou, SAP	86.41.1D ↔	Excision radicale et étendue de lésion ou de tissu cutané et sous-cutané, sans fermeture primaire de la plaie, au pied
39.72.24 ↔	Embolisation sélective de vaisseaux extracrâniens de la tête et du cou, avec matériel embolisant adhésif	86.42.11 ↔	Excision radicale et étendue de lésion ou de tissu cutané et sous-cutané, avec fermeture primaire de la plaie, à la tête
39.72.25 ↔	Embolisation sélective de vaisseaux extracrâniens de la tête et du cou par plugs	86.42.12 ↔	Excision radicale et étendue de lésion ou de tissu cutané et sous-cutané, avec fermeture primaire de la plaie, au cou
39.72.26 ↔	Embolisation sélective de vaisseaux extracrâniens de la tête et du cou avec coils	86.42.13 ↔	Excision radicale et étendue de lésion ou de tissu cutané et sous-cutané, avec fermeture primaire de la plaie, à l'épaule et aisselle
39.72.27 ↔	Embolisation sélective de vaisseaux extracrâniens de la tête et du cou avec particules	86.42.14 ↔	Excision radicale et étendue de lésion ou de tissu cutané et sous-cutané, avec fermeture primaire de la plaie, au bras et au coude
39.72.28 ↔	Embolisation sélective de vaisseaux extracrâniens de la tête et du cou avec liquides embolisants	86.42.15 ↔	Excision radicale et étendue de lésion ou de tissu cutané et sous-cutané, avec fermeture primaire de la plaie, à l'avant-bras
39.72.29 ↔	Embolisation sélective de vaisseaux extracrâniens de la tête et du cou, autre	86.42.16 ↔	Excision radicale et étendue de lésion ou de tissu cutané et sous-cutané, avec fermeture primaire de la plaie, à la main
39.72.2A ↔	Embolisation sélective de vaisseaux extracrâniens de la tête et du cou avec liquides embolisants, ballonnets (détachables)	86.42.17 ↔	Excision radicale et étendue de lésion ou de tissu cutané et sous-cutané, avec fermeture primaire de la plaie, à la paroi thoracique et au dos
39.72.2B ↔	Embolisation sélective de vaisseaux extracrâniens de la tête et du cou par filtres [parapluie]	86.42.18 ↔	Excision radicale et étendue de lésion ou de tissu cutané et sous-cutané, avec fermeture primaire de la plaie, à l'abdomen et à l'aîne
39.BH.11 ↔	Implantation transluminale (percutanée) de stents pour modulation du flux lors d'anévrismes, vaisseaux intracrâniens	86.42.1A ↔	Excision radicale et étendue de lésion ou de tissu cutané et sous-cutané, avec fermeture primaire de la plaie, aux fesses
76.92.00 ‡↔	Insertion d'implant synthétique dans un os facial, SAP	86.42.1B ↔	Excision radicale et étendue de lésion ou de tissu cutané et sous-cutané, avec fermeture primaire de la plaie, à la cuisse et au genou
76.92.10 ‡↔	Pose d'implants de reconstruction avec épithèses faciales	86.42.1C ↔	Excision radicale et étendue de lésion ou de tissu cutané et sous-cutané, avec fermeture primaire de la plaie, à la jambe
76.92.20 ↔	Insertion d'un implant CAD au niveau des os de la face, sans participation de la boîte crânienne, jusqu'à 2 régions	86.42.1D ↔	Excision radicale et étendue de lésion ou de tissu cutané et sous-cutané, avec fermeture primaire de la plaie, au pied
76.92.21 ↔	Insertion d'un implant CAD au niveau des os de la face, sans participation de la boîte crânienne, 3 régions et plus	86.43.11 ↔	Excision radicale et étendue de lésion ou de tissu cutané et sous-cutané, avec recouvrement plastique, à la tête
76.92.99 ‡↔	Insertion d'implant synthétique dans un os facial, autre	86.43.12 ↔	Excision radicale et étendue de lésion ou de tissu cutané et sous-cutané, avec recouvrement plastique, au cou
85.2C.12 ↔	Débridement chirurgical du sein par excision sous anesthésie locale par infiltration, régionale ou générale, étendu	86.43.13 ↔	Excision radicale et étendue de lésion ou de tissu cutané et sous-cutané, avec recouvrement plastique, à l'épaule et aisselle
86.2A.31 ↔	Débridement chirurgical, étendue grande, à la tête	86.43.14 ↔	Excision radicale et étendue de lésion ou de tissu cutané et sous-cutané, avec recouvrement plastique, au bras et au coude
86.2A.36 ↔	Débridement chirurgical, étendue grande, à la main	86.43.15 ↔	Excision radicale et étendue de lésion ou de tissu cutané et sous-cutané, avec recouvrement plastique, à l'avant-bras
86.2A.3D ↔	Débridement chirurgical, étendue grande, au pied		
86.2A.3E ↔	Débridement chirurgical, étendue grande, autre site		
86.41.11 ↔	Excision radicale et étendue de lésion ou de tissu cutané et sous-cutané, sans fermeture primaire de la plaie, à la tête		
86.41.12 ↔	Excision radicale et étendue de lésion ou de tissu cutané et sous-cutané, sans fermeture primaire de la plaie, au cou		
86.41.13 ↔	Excision radicale et étendue de lésion ou de tissu cutané et sous-cutané, sans fermeture primaire de la plaie, à l'épaule et aisselle		
86.41.14 ↔	Excision radicale et étendue de lésion ou de tissu cutané et sous-cutané, sans fermeture primaire de la plaie, au bras et au coude		
86.41.15 ↔	Excision radicale et étendue de lésion ou de tissu cutané et sous-cutané, sans fermeture primaire de la plaie, à l'avant-bras		
86.41.16 ↔	Excision radicale et étendue de lésion ou de tissu cutané et sous-cutané, sans fermeture primaire de la plaie, à la main		

86.43.16 ↔	Excision radicale et étendue de lésion ou de tissu cutané et sous-cutané, avec recouvrement plastique, à la main	86.43.1D ↔	Excision radicale et étendue de lésion ou de tissu cutané et sous-cutané, avec recouvrement plastique, au pied
86.43.17 ↔	Excision radicale et étendue de lésion ou de tissu cutané et sous-cutané, avec recouvrement plastique, à la paroi thoracique et au dos	86.7A.21 ↔	Plastie d'avancement, étendue, à la tête
86.43.18 ↔	Excision radicale et étendue de lésion ou de tissu cutané et sous-cutané, avec recouvrement plastique, à l'abdomen et l'aîne	86.7A.31 ↔	Plastie de glissement-rotation, non étendue, à la tête
86.43.1A ↔	Excision radicale et étendue de lésion ou de tissu cutané et sous-cutané, avec recouvrement plastique, aux fesses	86.7A.41 ↔	Plastie de glissement-rotation, étendue, à la tête
86.43.1B ↔	Excision radicale et étendue de lésion ou de tissu cutané et sous-cutané, avec recouvrement plastique, à la cuisse/au genou	86.7A.51 ↔	Plastie de transposition (VY), non étendue, à la tête
86.43.1C ↔	Excision radicale et étendue de lésion ou de tissu cutané et sous-cutané, avec recouvrement plastique, à la jambe	86.7A.61 ↔	Plastie de transposition (VY), étendue, à la tête
		86.7A.71 ↔	Plastie de lambeau insulaire, non étendue, à la tête
		86.7A.81 ↔	Plastie de lambeau insulaire, étendue, à la tête
		86.7A.91 ↔	Plastie de lambeau locale de peau et de tissu sous-cutané, autres, à la tête
		86.7B.11 ↔	Plastie régionale à lambeau pédiculé, à la tête
		86.7C.11 ↔	Plastie à lambeau pédiculé à distance, à la tête
		86.7D.11 ↔	Plastie à lambeau libre microvascularisé et anastomosé, à la tête
		95.04 ‡↔	Examen oculaire sous anesthésie

Procédure C14-2

86.2A.21 ‡↔	Débridement chirurgical, étendue modéréé, à la tête	86.2A.2E ‡↔	Débridement chirurgical, étendue modéréé, autre site
86.2A.26 ‡↔	Débridement chirurgical, étendue modéréé, à la main		
86.2A.2D ‡↔	Débridement chirurgical, étendue modéréé, au pied		

Procédure C14-3

86.0B.11 ‡↔	Implantation de réservoir médicamenteux dans la peau et le tissu sous-cutané
-------------	--

ADRG C29

Interventions en plusieurs temps ou bilatérales particulières sur la cornée ou iris artificiel, ou néoformation maligne avec procédure particulière

Au moins deux traitements, qui sont séparés au moins d'un jour dans dans [au moins deux procédures dans le tableau C29-2] ou procédure bilatérale dans le tableau C29-2 ou procédure dans le tableau C29-3 ou diagnostic principal dans le tableau C29-1 et (procédure dans le tableau C29-4 ou procédure dans le tableau C29-5) ou procédure au moins de deux tableaux C29-2, C29-6, C29-7 et au moins deux traitements, qui sont séparés au moins d'un jour dans dans [au moins deux procédures dans le tableau C29-8]

DRG C29Z

Interventions en plusieurs temps ou bilatérales particulières sur la cornée ou iris artificiel, ou néoformation maligne avec procédure particulière

Diagnostic C29-1

C43.1	Mélanome malin de la paupière, y compris le canthus	C69.5	Tumeur maligne: Glande lacrymale et canal lacrymal
C44.1	Tumeur maligne: Peau de la paupière, y compris le canthus	C69.8	Tumeur maligne: Lésion à localisations contiguës de l'œil et de ses annexes
C69.0	Tumeur maligne: Conjonctive	C69.9	Tumeur maligne: Œil, sans précision
C69.1	Tumeur maligne: Cornée	D04.1	Carcinoma in situ: Peau de la paupière, y compris le canthus
C69.2	Tumeur maligne: Rétine	D09.2	Carcinoma in situ: Œil
C69.3	Tumeur maligne: Choroïde		
C69.4	Tumeur maligne: Corps ciliaire		

Procédure C29-2

11.0 ↔	Enlèvement magnétique de corps étranger de la cornée	11.39.10 ↔	Excision de ptérygion avec kératectomie (photothérapeutique)
11.1 ↔	Incision de la cornée	11.39.11 ↔	Excision de ptérygion avec autre plastie conjonctivale
11.22.00 ↔	Biopsie de la cornée, SAP	11.39.99 ↔	Autre excision de ptérygion, autre
11.22.20 ↔	Biopsie ouverte de la cornée	11.41 ↔	Enlèvement mécanique d'épithélium de cornée
11.22.99 ↔	Biopsie de la cornée, autre	11.42 ↔	Thermocautérisation de lésion de cornée
11.31 ↔	Transposition de ptérygion	11.43 ↔	Cryothérapie de lésion de cornée
11.32 ↔	Excision de ptérygion, avec greffe de cornée	11.49.00 ↔	Autre ablation ou destruction de lésion de cornée, SAP
11.39.00 ↔	Autre excision de ptérygion, SAP		

11.49.10 ↔	Destruction de lésion de cornée par coagulation laser	11.62 ↔	Autre kératoplastie lamellaire
11.49.19 ↔	Autre destruction de lésion de cornée	11.63 ↔	Kératoplastie pénétrante, avec autogreffe
11.49.20 ↔	Kératectomie de lésion de cornée par photothérapie	11.64 ↔	Autre kératoplastie pénétrante
11.49.29 ↔	Autre kératectomie de lésion de cornée	11.69.00 ↔	Autre greffe de cornée, SAP
11.49.99 ↔	Autre ablation ou destruction de lésion de cornée, autre	11.69.10 ↔	Plastie d'échange de cornée
11.51 ↔	Suture de lacération de la cornée	11.69.20 ↔	Greffe perforante de cornée
11.52 ↔	Réparation de déhiscence de plaie opératoire de la cornée	11.69.99 ↔	Autre greffe de cornée, autre
11.53 ↔	Réparation de plaie ou de lacération de la cornée avec greffe de tissu conjonctival	11.71 ↔	Kératomileusis
11.59.00 ↔	Autre réparation de la cornée, SAP	11.72 ↔	Kératophakie
11.59.10 ↔	Réparation de la cornée par recouvrement, SAP	11.73 ↔	Kératoprothèse
11.59.11 ↔	Réparation de la cornée par recouvrement par une membrane amiotique	11.74 ↔	Thermokératoplastie
11.59.12 ↔	Réparation de la cornée par autre technique de recouvrement	11.75 ↔	Kératotomie radiale
11.59.99 ↔	Autre réparation de la cornée, autre	11.76 ↔	Épikératophakie
11.60 ↔	Greffe de cornée, SAP	11.79.00 ↔	Autre chirurgie de reconstruction de la cornée et correction de la réfraction, SAP
11.61 ↔	Kératoplastie lamellaire avec autogreffe	11.79.10 ↔	Kératectomie photoréfractive
		11.79.20 ↔	Implantation d'un anneau cornéen intrastromal
		11.79.99 ↔	Autre chirurgie de reconstruction de la cornée et correction de la réfraction, autre
		11.91 ↔	Tatouage de la cornée
		11.92 ↔	Enlèvement d'un implant artificiel de la cornée

Procédure C29-3

12.36 ↔ Implantation et remplacement d'un iris artificiel

Procédure C29-4

16.01 ↔	Orbitotomie avec volet osseux	16.59.11 ↔	Autre exentération d'orbite sans conservation de la peau palpébrale
16.02 ↔	Orbitotomie avec l'insertion d'implant orbitaire	16.59.99 ↔	Autre exentération d'orbite, autre
16.09 ↔	Orbitotomie, autre	16.61.00 ↔	Insertion secondaire d'implant oculaire, SAP
16.1 ↔	Extraction de corps étranger pénétrant de l'oeil, SAP	16.61.10 ↔	Insertion secondaire d'implant oculaire, greffe dermo-adipeuse
16.23.00 ↔	Biopsie de l'orbite et du globe oculaire, SAP	16.61.99 ↔	Insertion secondaire d'implant oculaire, autre
16.23.11 ↔	Biopsie de l'orbite, chirurgicale ouverte	16.62.00 ↔	Révision et réinsertion d'implant oculaire, SAP
16.23.12 ↔	Biopsie de l'orbite, voie transnasale	16.62.10 ↔	Révision d'implant oculaire
16.23.21 ↔	Biopsie du globe oculaire	16.62.20 ↔	Remplacement d'implant oculaire et greffe dermo-adipeuse
16.23.99 ↔	Biopsie de l'orbite et du globe oculaire, autre	16.62.29 ↔	Autre remplacement d'implant oculaire
16.31 ↔	Ablation du contenu oculaire avec implant simultané dans l'enveloppe sclérale	16.62.99 ↔	Révision et réinsertion d'implant oculaire, autre
16.39 ↔	Éviscération de globe oculaire, autre	16.63 ↔	Révision de cavité d'énucléation avec greffe
16.41 ↔	Énucléation de globe oculaire avec implant simultané dans la capsule de Tenon et fixation des muscles	16.64 ↔	Autre révision de cavité d'énucléation
16.42 ↔	Énucléation de globe oculaire avec autre implant simultané	16.65.00 ↔	Greffe secondaire à une cavité orbitaire après exentération, SAP
16.49 ↔	Énucléation de globe oculaire, autre	16.65.10 ↔	Greffe secondaire à une cavité orbitaire après exentération, greffe dermo-adipeuse
16.51.00 ↔	Exentération d'orbite avec ablation de structure adjacente, SAP	16.65.99 ↔	Greffe secondaire à une cavité orbitaire après exentération, autre
16.51.10 ↔	Exentération d'orbite avec ablation de structure adjacente, avec conservation de la peau palpébrale	16.66 ↔	Autre révision après exentération de cavité orbitaire
16.51.11 ↔	Exentération d'orbite avec ablation de structure adjacente, sans conservation de la peau palpébrale	16.71 ↔	Ablation d'implant oculaire
16.51.99 ↔	Exentération d'orbite avec ablation de structure adjacente, autre	16.72 ↔	Ablation d'implant orbitaire
16.52.00 ↔	Exentération d'orbite avec enlèvement thérapeutique d'os de l'orbite, SAP	16.81 ↔	Réparation de lésion de l'orbite
16.52.10 ↔	Exentération d'orbite avec enlèvement thérapeutique d'os de l'orbite, avec conservation de la peau palpébrale	16.82 ↔	Réparation de rupture de globe oculaire
16.52.11 ↔	Exentération d'orbite avec enlèvement thérapeutique d'os de l'orbite, sans conservation de la peau palpébrale	16.89 ↔	Réparation de traumatisme de l'orbite ou du globe oculaire, autre
16.52.99 ↔	Exentération d'orbite avec enlèvement thérapeutique d'os de l'orbite, autre	16.92 ↔	Excision de lésion de l'orbite
16.59.00 ↔	Autre exentération d'orbite, SAP	16.98.10 ↔	Reconstruction de l'orbite, SAP
16.59.10 ↔	Autre exentération d'orbite avec conservation de la peau palpébrale	16.98.11 ↔	Réparation de paroi orbitaire par lambeau microvasculaire
		16.98.19 ↔	Autre réparation de paroi orbitaire
		16.98.20 ↔	Décompression osseuse de l'orbite
		16.98.21 ↔	Résection de tissu adipeux de l'orbite

Procédure C29-5

92.20 ↔	Perfusion d'isotope radioactif liquide	92.25.03 ↔	Téléradiothérapie par électron, accélérateur linéaire, irradiation corporelle totale
92.21.00 ↔	Radiothérapie superficielle: SAP	92.25.04 ↔	Téléradiothérapie par électron, accélérateur linéaire, radiothérapie peropératoire
92.21.01 ↔	Radiothérapie superficielle: jusqu'à 2 champs d'irradiation	92.25.09 ↔	Téléradiothérapie par électron, accélérateur linéaire, autre
92.21.02 ↔	Radiothérapie superficielle: plus de 2 champs d'irradiation	92.25.11 ↔	Téléradiothérapie par électron, accélérateur linéaire, positionnement guidé par l'image
92.22.00 ↔	Radiothérapie en orthovoltage: SAP	92.25.12 ↔	Téléradiothérapie par électron, accélérateur linéaire, positionnement guidé par l'image, jusqu'à 2 champs d'irradiation
92.22.01 ↔	Radiothérapie en orthovoltage: jusqu'à 2 champs d'irradiation	92.25.13 ↔	Téléradiothérapie par électron, accélérateur linéaire, positionnement guidé par l'image, plus de 2 champs d'irradiation
92.22.02 ↔	Radiothérapie en orthovoltage: plus de 2 champs d'irradiation	92.25.14 ↔	Téléradiothérapie par électron, accélérateur linéaire, positionnement guidé par l'image, radiothérapie conformationnelle en 3D
92.22.11 ↔	Radiothérapie peropératoire par rayons X, jusqu'à 300 kV	92.25.15 ↔	Téléradiothérapie par électron, accélérateur linéaire, positionnement guidé par l'image, radiothérapie avec modulation d'intensité
92.22.12 ↔	Radiothérapie peropératoire par rayons X, 300 kV - < 1 MV	92.25.21 ↔	Téléradiothérapie par électron, accélérateur linéaire, sans guidage par l'image, jusqu'à 2 champs d'irradiation
92.22.19 ↔	Autre radiothérapie peropératoire par rayons X	92.25.22 ↔	Téléradiothérapie par électron, accélérateur linéaire, sans guidage par l'image, plus de 2 champs d'irradiation
92.23.00 ↔	Radiothérapie de haut voltage: SAP	92.25.23 ↔	Téléradiothérapie par électron, accélérateur linéaire, sans guidage par l'image, radiothérapie conformationnelle en 3D
92.23.01 ↔	Appareil de télécobalt, jusqu'à 2 champs d'irradiation	92.25.24 ↔	Téléradiothérapie par électron, accélérateur linéaire, sans guidage par l'image, radiothérapie avec modulation d'intensité
92.23.02 ↔	Appareil de télécobalt, 3 à 4 champs d'irradiation	92.26.00 ↔	Autre téléradiothérapie par particule radioactive, SAP
92.23.03 ↔	Appareil de télécobalt plus de 4 champs d'irradiation ou radiothérapie conformationnelle en 3D	92.26.99 ↔	Autre téléradiothérapie par particule radioactive, autre
92.23.08 ↔	Radiothérapie de haut voltage: autres isotopes	92.27.00 ↔	Implantation ou insertion d'élément radioactif (brachythérapie par des sources scellées de radionucléides), surface corporelle, site d'application autre ou non spécifié
92.23.09 ↔	Autre appareil de télécobalt	92.27.10 ↔	Implantation ou insertion d'élément radioactif (brachythérapie par des sources scellées de radionucléides), organes génitaux féminins, SAP
92.24.00 ↔	Téléradiothérapie à photons, accélérateur linéaire, SAP	92.27.11 ↔	Implantation ou insertion d'élément radioactif (brachythérapie par des sources scellées de radionucléides), intra-utérine
92.24.01 ↔	Téléradiothérapie à photons, accélérateur linéaire, irradiation large	92.27.12 ↔	Implantation ou insertion d'élément radioactif (brachythérapie par des sources scellées de radionucléides), intravaginale
92.24.02 ↔	Téléradiothérapie à photons, accélérateur linéaire, irradiation hémicorporelle	92.27.13 ↔	Implantation ou insertion d'élément radioactif (brachythérapie par des sources scellées de radionucléides), intra-utérine et intravaginale combinée
92.24.03 ↔	Téléradiothérapie à photons, accélérateur linéaire, irradiation corporelle totale	92.27.21 ↔	Implantation ou insertion d'élément radioactif (brachythérapie par des sources scellées de radionucléides), surface corporelle
92.24.04 ↔	Téléradiothérapie à photons, accélérateur linéaire, radiothérapie peropératoire	92.27.22 ↔	Implantation ou insertion d'élément radioactif (brachythérapie par des sources scellées de radionucléides), intracavitaire
92.24.09 ↔	Téléradiothérapie à photons, accélérateur linéaire, autre	92.27.23 ↔	Implantation ou insertion d'élément radioactif (brachythérapie par des sources scellées de radionucléides), intraluminaire
92.24.11 ↔	Téléradiothérapie à photons, accélérateur linéaire, positionnement guidé par l'image [IGRT], jusqu'à 2 champs d'irradiation	92.27.30 ↔	Implantation ou insertion d'élément radioactif (brachythérapie par des sources scellées de radionucléides), vaisseau non spécifié
92.24.12 ↔	Téléradiothérapie à photons, accélérateur linéaire, positionnement guidé par l'image [IGRT], plus de 2 champs d'irradiation	92.27.31 ↔	Implantation ou insertion d'élément radioactif (brachythérapie par des sources scellées de radionucléides), vaisseau coronaire
92.24.13 ↔	Téléradiothérapie à photons, accélérateur linéaire, positionnement guidé par l'image [IGRT], radiothérapie conformationnelle en 3D		
92.24.14 ↔	Téléradiothérapie à photons, accélérateur linéaire, positionnement guidé par l'image [IGRT], radiothérapie avec modulation d'intensité		
92.24.21 ↔	Téléradiothérapie à photons, accélérateur linéaire, sans guidage par l'image, jusqu'à 2 champs d'irradiation		
92.24.22 ↔	Téléradiothérapie à photons, accélérateur linéaire, sans guidage par l'image, plus de 2 champs d'irradiation		
92.24.23 ↔	Téléradiothérapie à photons, accélérateur linéaire, sans guidage par l'image, radiothérapie conformationnelle en 3D		
92.24.24 ↔	Téléradiothérapie à photons, accélérateur linéaire, sans guidage par l'image, radiothérapie avec modulation d'intensité		
92.24.30 ↔	Téléradiothérapie à photons: radiothérapie hautement complexe à l'aide d'équipements spécialisés		
92.25.00 ↔	Téléradiothérapie par électron, accélérateur linéaire, SAP		
92.25.01 ↔	Téléradiothérapie par électron, accélérateur linéaire, irradiation large		
92.25.02 ↔	Téléradiothérapie par électron, accélérateur linéaire, irradiation hémicorporelle		

92.27.39 ↔	Implantation ou insertion d'élément radioactif (brachythérapie par des sources scellées de radionucléides), autre vaisseau	92.29.00 ↔	Brachythérapie par des sources scellées de radionucléides, SAP
92.27.40 ↔	Implantation ou insertion peropératoires d'élément radioactif (brachythérapie par des sources scellées de radionucléides)	92.29.09 ↔	Autre brachythérapie par des sources scellées de radionucléides
92.27.70 ↔	Moulages radioactifs, SAP	92.29.11 ↔	Brachythérapie interstitielle par implantation de sources radioactives amovibles dans un seul plan, faible débit de dose
92.27.71 ↔	Moulages radioactifs: construction et application de moulage radioactif superficiel	92.29.12 ↔	Brachythérapie interstitielle par implantation de sources radioactives amovibles dans un seul plan, débit de dose pulsé [pulsed dose rate]
92.27.72 ↔	Moulages radioactifs: construction et pose d'applicateur non utilisé sur la surface corporelle	92.29.13 ↔	Brachythérapie interstitielle par implantation de sources radioactives amovibles dans un seul plan, haut débit de dose
92.27.73 ↔	Moulages radioactifs: construction et pose d'applicateur oculaire	92.29.19 ↔	Brachythérapie interstitielle par implantation de sources radioactives amovibles dans un seul plan, autre
92.27.79 ↔	Autres moulages radioactifs	92.29.21 ↔	Brachythérapie interstitielle par implantation de sources radioactives amovibles en fonction du volume dans plusieurs plans, faible débit de dose
92.28.00 ↔	Injection, instillation ou administration orale de radio-isotope, SAP	92.29.22 ↔	Brachythérapie interstitielle par implantation de sources radioactives amovibles en fonction du volume dans plusieurs plans, débit de dose pulsé [pulsed dose rate]
92.28.09 ↔	Injection, instillation ou administration orale de radio-isotopes, autre	92.29.23 ↔	Brachythérapie interstitielle par implantation de sources radioactives amovibles en fonction du volume dans plusieurs plans, haut débit de dose
92.28.11 ↔	Thérapie de métastases osseuses par radionucléides libres	92.29.24 ↔	Brachythérapie par implantation peropératoire de sources radioactives amovibles dans plusieurs plans, haut débit de dose
92.28.14 ↔	Instillation d'un radionucléide libre dans l'articulation	92.29.29 ↔	Brachythérapie interstitielle par implantation de sources radioactives amovibles en fonction du volume dans plusieurs plans, autre
92.28.24 ↔	Radio-chimioembolisation intravasculaire sélective par le I-131-lipiodol	92.29.31 ↔	Brachythérapie interstitielle par implantation de sources radioactives permanentes, jusqu'à 10 sources
92.28.25 ↔	Radiothérapie intravasculaire sélective [SIRT] par embolisation avec des microsphères marquées à l'yttrium-90	92.29.32 ↔	Brachythérapie interstitielle par implantation de sources radioactives permanentes, de 11 à 15 sources
92.28.26 ↔	Radiothérapie intravasculaire sélective [SIRT] par embolisation avec des microsphères marquées à l'holmium-166	92.29.33 ↔	Brachythérapie interstitielle par implantation de sources radioactives permanentes, de 16 à 20 sources
92.28.33 ↔	Brachythérapie endovasculaire au rhénium-188	92.29.34 ↔	Brachythérapie interstitielle par implantation de sources radioactives permanentes, de 21 à 25 sources
92.28.41 ↔	Traitement à l'iode radioactif, dose thérapeutique de I-131 jusqu'à 1,2 GBq, sans administration de thyrotropine recombinante [rh-TSH]	92.29.35 ↔	Brachythérapie interstitielle par implantation de sources radioactives permanentes, de 26 à 30 sources
92.28.42 ↔	Traitement à l'iode radioactif, dose thérapeutique de I-131 jusqu'à 1,2 GBq, avec administration de thyrotropine recombinante [rh-TSH]	92.29.36 ↔	Brachythérapie interstitielle par implantation de sources radioactives permanentes, de 31 à 35 sources
92.28.43 ↔	Traitement à l'iode radioactif, dose thérapeutique de I-131 de plus de 1,2 GBq à moins de 5 GBq, sans administration de thyrotropine recombinante [rh-TSH]	92.29.37 ↔	Brachythérapie interstitielle par implantation de sources radioactives permanentes, de 36 à 40 sources
92.28.44 ↔	Traitement à l'iode radioactif, dose thérapeutique de I-131 de plus de 1,2 GBq à moins de 5 GBq, avec administration de thyrotropine recombinante [rh-TSH]	92.29.38 ↔	Brachythérapie interstitielle par implantation de sources radioactives permanentes, de 41 à 45 sources
92.28.45 ↔	Traitement à l'iode radioactif, dose thérapeutique de I-131 de 5 GBq et plus, sans administration de thyrotropine recombinante [rh-TSH]	92.29.39 ↔	Brachythérapie interstitielle par implantation de sources radioactives permanentes, de 46 à 50 sources
92.28.46 ↔	Traitement à l'iode radioactif, dose thérapeutique de I-131 de 5 GBq et plus, avec administration de thyrotropine recombinante [rh-TSH]	92.29.3A ↔	Brachythérapie interstitielle par implantation de sources radioactives permanentes, de 51 à 55 sources
92.28.51 ↔	Radioimmunothérapie par 90Y-ibritumomab-tiuxétan, parentérale	92.29.3B ↔	Brachythérapie interstitielle par implantation de sources radioactives permanentes, de 56 à 60 sources
92.28.52 ↔	Radioimmunothérapie par iode 131 [I-131] tositumomab, par voie parentérale	92.29.3C ↔	Brachythérapie interstitielle par implantation de sources radioactives permanentes, de 61 à 65 sources
92.28.53 ↔	Radioimmunothérapie par autres anticorps, parentérale	92.29.3D ↔	Brachythérapie interstitielle par implantation de sources radioactives permanentes, de 66 à 70 sources
92.28.64 ↔	Radiothérapie par ciblage de récepteurs avec l'analogue de la somatostatine TOC [octréotide] conjugué au DOTA		
92.28.65 ↔	Radiothérapie par ciblage de récepteurs avec l'analogue de la somatostatine TATE [octréotate] conjugué au DOTA		
92.28.66 ↔	Radiothérapie par ciblage de récepteurs par antagonistes de la somatostatine		
92.28.69 ↔	Radiothérapie à petites molécules, autre		
92.28.6B ↔	Radiothérapie par ciblage de récepteurs par 177Lu-PSMA I&T [177Lu-ITG-PSMA-1]		
92.28.6C ↔	Radiothérapie par ciblage de récepteurs par autres ligands du PSMA		
92.28.71 ↔	Administration parentérale de I-131-MIBG [méta-iodobenzylguanidine marquée à l'iode-131]		

92.29.3E ↔	Brachythérapie interstitielle par implantation de sources radioactives permanentes, 71 sources et plus	92.33.00 ↔	Radiochirurgie aux particules, SAP
92.29.40 ↔	Brachythérapie par applicateurs superficiels, SAP	92.33.01 ↔	Autre radiothérapie de haut voltage: radiochirurgie stéréotaxique, en un temps, cérébrale
92.29.49 ↔	Autre brachythérapie par applicateurs superficiels	92.33.11 ↔	Autre radiothérapie de haut voltage: radiochirurgie stéréotaxique, en un temps, extracérébrale
92.29.51 ↔	Enlèvement de sources scellées de radionucléides ou d'applicateurs inactifs sous anesthésie	92.39.00 ↔	Autre radiochirurgie stéréotaxique, SAP
92.30.00 ↔	Radiochirurgie stéréotaxique en un temps, SAP	92.39.01 ↔	Autre radiothérapie de haut voltage, radiochirurgie stéréotaxique, fractionnée, cérébrale, SAP
92.30.01 ↔	Radiochirurgie stéréotaxique, en un temps: cérébrale, SAP	92.39.11 ↔	Autre radiothérapie de haut voltage, radiochirurgie stéréotaxique, fractionnée, extracérébrale, SAP
92.30.02 ↔	Radiochirurgie stéréotaxique, en un temps: extracérébrale, SAP	92.39.20 ↔	Autre radiothérapie de haut voltage, radiochirurgie stéréotaxique, fractionnée: cérébrale, radiothérapie à intensité modulée
92.30.20 ↔	Radiochirurgie stéréotaxique, en un temps: cérébrale, radiothérapie à intensité modulée	92.39.21 ↔	Autre radiothérapie de haut voltage, radiochirurgie stéréotaxique, fractionnée: cérébrale, Intensity Modulated Arc Therapy [IMAT].
92.30.21 ↔	Radiochirurgie stéréotaxique, en un temps: cérébrale, Intensity Modulated Arc Therapy [IMAT].	92.39.22 ↔	Autre radiothérapie de haut voltage, radiochirurgie stéréotaxique, fractionnée: cérébrale, guidée par l'image
92.30.22 ↔	Radiochirurgie stéréotaxique, en un temps: cérébrale, guidée par l'image	92.39.29 ↔	Autre radiothérapie de haut voltage, radiochirurgie stéréotaxique, fractionnée, cérébrale, autre
92.30.30 ↔	Radiochirurgie stéréotaxique, en un temps: extracérébrale, radiothérapie avec modulation d'intensité	92.39.30 ↔	Autre radiothérapie de haut voltage, radiochirurgie stéréotaxique, fractionnée: extracérébrale, radiothérapie avec modulation d'intensité
92.30.31 ↔	Radiochirurgie stéréotaxique, en un temps: extracérébrale, Intensity Modulated Arc Therapy [IMAT].	92.39.31 ↔	Autre radiothérapie de haut voltage, radiochirurgie stéréotaxique, fractionnée: extracérébrale, Intensity Modulated Arc Therapy [IMAT].
92.30.32 ↔	Radiochirurgie stéréotaxique, en un temps: extracérébrale, guidée par l'image	92.39.32 ↔	Autre radiothérapie de haut voltage, radiochirurgie stéréotaxique, fractionnée: extracérébrale, guidée par l'image
92.30.99 ↔	Radiochirurgie stéréotaxique, en un temps, autre	92.39.39 ↔	Autre radiothérapie de haut voltage, radiochirurgie stéréotaxique, fractionnée, extracérébrale, autre
92.31.00 ↔	Radiochirurgie à photons non spécifiée, cérébrale	92.41 ↔	Radiothérapie par électrons peropératoire
92.31.10 ↔	Radiochirurgie à photons non spécifiée, extracérébrale		
92.32.00 ↔	Radiochirurgie photonique multisources, SAP		
92.32.01 ↔	Radiochirurgie photonique multisources: gamma-knife		

Procédure C29-6

13.00 ↔	Extraction de corps étranger du cristallin, SAP	13.59 ↔	Autre extraction extracapsulaire de cristallin, autre
13.01 ↔	Extraction de corps étranger du cristallin, avec aimant	13.64 ↔	Discision de membrane secondaire (après cataracte)
13.02 ↔	Extraction de corps étranger du cristallin, sans aimant	13.65 ↔	Excision de membrane secondaire (après cataracte)
13.11 ↔	Extraction intracapsulaire de cristallin, par voie temporale inférieure	13.66 ↔	Fragmentation mécanique de membrane secondaire (après cataracte)
13.19 ↔	Extraction intracapsulaire de cristallin, autre	13.69 ↔	Extraction de cataracte, autre
13.2 ↔	Extraction extracapsulaire de cristallin, technique d'extraction linéaire	13.71 ↔	Implantation de cristallin artificiel avec extraction simultanée de cataracte
13.3 ↔	Extraction extracapsulaire de cristallin, aspiration simple (et irrigation)	13.72 ↔	Implantation secondaire de cristallin artificiel
13.41 ↔	Phacoémulsification et aspiration de cataracte	13.73 ↔	Implantation de cristallin artificiel portant l'iris
13.42 ↔	Phacofragmentation mécanique et aspiration de cataracte, voie postérieure	13.79 ↔	Implantation de cristallin artificiel, autre
13.43 ↔	Phacofragmentation mécanique et autre aspiration de cataracte	13.8 ↔	Ablation de cristallin artificiel
13.51 ↔	Extraction extracapsulaire de cristallin, voie temporale inférieure	13.91 ↔	Implantation de prothèse intraoculaire télescopique
		13.92 ↔	Capsulotomie du cristallin
		13.93 ↔	Fermeture de défaut du cristallin avec une colle tissulaire
		13.99 ↔	Autres opérations du cristallin, autre

Procédure C29-7

14.00 ↔	Ablation de corps étranger du segment postérieur de l'œil, SAP	14.23 ↔	Destruction de lésion chorio-rétinienne par photocoagulation au xénon
14.01 ↔	Ablation de corps étranger du segment postérieur de l'œil, avec aimant	14.24 ↔	Destruction de lésion chorio-rétinienne par photocoagulation au laser
14.02 ↔	Ablation de corps étranger du segment postérieur de l'œil, sans aimant	14.25 ↔	Autres destruction de lésion chorio-rétinienne par photocoagulation de type non-spécifié
14.11 ↔	Aspiration diagnostique du vitré	14.26 ↔	Destruction de lésion chorio-rétinienne par radiothérapie
14.21 ↔	Destruction de lésion chorio-rétinienne par diathermie	14.27 ↔	Destruction de lésion chorio-rétinienne par implant radioactif
14.22 ↔	Destruction de lésion chorio-rétinienne par cryothérapie	14.29 ↔	Destruction de lésion chorio-rétinienne, autre

14.31 ↔	Réparation de déchirure de rétine par diathermie	14.6X.99 ↔	Ablation d'implant scléral chirurgical du segment postérieur de l'œil, autre
14.32 ↔	Réparation de déchirure de rétine par cryothérapie	14.71.00 ↔	Ablation du corps vitré par voie antérieure, SAP
14.33 ↔	Réparation de déchirure de rétine par photocoagulation au xénon	14.71.10 ↔	Vitrectomie antérieure par la pars plana
14.34 ↔	Réparation de déchirure de la rétine par photocoagulation au laser	14.71.19 ↔	Autre vitrectomie par la pars plana
14.35 ↔	Réparation de déchirure de rétine par photocoagulation de type non-spécifié	14.71.99 ↔	Ablation du corps vitré par voie antérieure, autre
14.39.00 ↔	Autre réparation de déchirure de la rétine, SAP	14.72 ↔	Autre ablation du corps vitré
14.39.10 ↔	Réparation de déchirure de rétine à l'aide de liquides lourds	14.73.00 ↔	Vitrectomie mécanique par voie antérieure, SAP
14.39.99 ↔	Autre réparation de déchirure de la rétine, autre	14.73.10 ↔	Vitrectomie mécanique par voie antérieure, vitrectomie par la pars plana
14.41 ↔	Indentation sclérale et implantation	14.73.19 ↔	Vitrectomie mécanique par autre voie antérieure
14.49 ↔	Autre réparation de décollement de la rétine par indentation sclérale	14.73.99 ↔	Vitrectomie mécanique par voie antérieure, autre
14.51 ↔	Réparation de décollement de rétine par diathermie	14.74 ↔	Autre vitrectomie mécanique
14.52 ↔	Réparation de décollement de rétine par cryothérapie	14.79 ↔	Opérations du corps vitré, autre
14.53 ↔	Réparation de décollement de rétine par photocoagulation au xénon	14.9X.00 ↔	Autres opérations de rétine, choroïde et chambre postérieure, SAP
14.54 ↔	Réparation de décollement de rétine par photocoagulation au laser	14.9X.10 ↔	Autre opération de la rétine, rotation de la rétine
14.55 ↔	Réparation de décollement de rétine par photocoagulation de type non-spécifié	14.9X.11 ↔	Implantation de prothèse épirétinienne
14.59.00 ↔	Autre réparation de décollement de la rétine, SAP	14.9X.12 ↔	Changement de prothèse épirétinienne
14.59.10 ↔	Réparation de décollement de rétine à l'aide de liquides lourds	14.9X.13 ↔	Ablation de prothèse épirétinienne
14.59.11 ↔	Réparation de décollement de rétine par endotamponnade (gaz)	14.9X.14 ↔	Implantation de prothèse sous-rétinienne
14.59.99 ↔	Autre réparation de décollement de la rétine, autre	14.9X.15 ↔	Changement de prothèse sous-rétinienne
14.6X.00 ↔	Ablation d'implant scléral chirurgical du segment postérieur de l'œil, SAP	14.9X.16 ↔	Ablation de prothèse sous-rétinienne
14.6X.10 ↔	Révision et remplacement de matériel d'indentation sclérale	14.9X.20 ↔	Fixation de plaque de marquage pour la radiothérapie sur la rétine, la choroïde et la chambre postérieure de l'œil
14.6X.20 ↔	Ablation de matériel d'indentation sclérale	14.9X.21 ↔	Ablation de plaque de marquage pour la radiothérapie de la rétine, la choroïde et la chambre postérieure de l'œil
		14.9X.22 ↔	Repositionnement d'applicateur radioactif sur la rétine, la choroïde et la chambre postérieure de l'œil
		14.9X.23 ↔	Ablation d'applicateur radioactif de la rétine, la choroïde et la chambre postérieure de l'œil
		14.9X.99 ↔	Autres opérations de rétine, choroïde et chambre postérieure, autre

Procédure C29-8

11.0 ↔	Enlèvement magnétique de corps étranger de la cornée	11.59.10 ↔	Réparation de la cornée par recouvrement, SAP
11.1 ↔	Incision de la cornée	11.59.11 ↔	Réparation de la cornée par recouvrement par une membrane amniotique
11.22.00 ↔	Biopsie de la cornée, SAP	11.59.12 ↔	Réparation de la cornée par autre technique de recouvrement
11.22.20 ↔	Biopsie ouverte de la cornée	11.59.99 ↔	Autre réparation de la cornée, autre
11.22.99 ↔	Biopsie de la cornée, autre	11.60 ↔	Grefe de cornée, SAP
11.31 ↔	Transposition de ptérygion	11.61 ↔	Kératoplastie lamellaire avec autogrefe
11.32 ↔	Excision de ptérygion, avec greffe de cornée	11.62 ↔	Autre kératoplastie lamellaire
11.39.00 ↔	Autre excision de ptérygion, SAP	11.63 ↔	Kératoplastie pénétrante, avec autogrefe
11.39.10 ↔	Excision de ptérygion avec kératectomie (photothérapeutique)	11.64 ↔	Autre kératoplastie pénétrante
11.39.11 ↔	Excision de ptérygion avec autre plastie conjonctivale	11.69.00 ↔	Autre greffe de cornée, SAP
11.39.99 ↔	Autre excision de ptérygion, autre	11.69.10 ↔	Plastie d'échange de cornée
11.41 ↔	Enlèvement mécanique d'épithélium de cornée	11.69.20 ↔	Grefe perforante de cornée
11.42 ↔	Thermocautérisation de lésion de cornée	11.69.99 ↔	Autre greffe de cornée, autre
11.43 ↔	Cryothérapie de lésion de cornée	11.71 ↔	Kératomileusis
11.49.00 ↔	Autre ablation ou destruction de lésion de cornée, SAP	11.72 ↔	Kératophakie
11.49.10 ↔	Destruction de lésion de cornée par coagulation laser	11.73 ↔	Kératoprothèse
11.49.19 ↔	Autre destruction de lésion de cornée	11.74 ↔	Thermokératoplastie
11.49.20 ↔	Kératectomie de lésion de cornée par photothérapie	11.75 ↔	Kératotomie radiale
11.49.29 ↔	Autre kératectomie de lésion de cornée	11.76 ↔	Épikératophakie
11.49.99 ↔	Autre ablation ou destruction de lésion de cornée, autre	11.79.00 ↔	Autre chirurgie de reconstruction de la cornée et correction de la réfraction, SAP
11.51 ↔	Suture de lacération de la cornée	11.79.10 ↔	Kératectomie photoréfractive
11.52 ↔	Réparation de déhiscence de plaie opératoire de la cornée	11.79.20 ↔	Implantation d'un anneau cornéen intrastromal
11.53 ↔	Réparation de plaie ou de lacération de la cornée avec greffe de tissu conjonctival	11.79.99 ↔	Autre chirurgie de reconstruction de la cornée et correction de la réfraction, autre
11.59.00 ↔	Autre réparation de la cornée, SAP	11.91 ↔	Tatouage de la cornée
		11.92 ↔	Enlèvement d'un implant artificiel de la cornée
		13.00 ↔	Extraction de corps étranger du cristallin, SAP
		13.01 ↔	Extraction de corps étranger du cristallin, avec aimant

13.02 ↔	Extraction de corps étranger du cristallin, sans aimant	14.39.00 ↔	Autre réparation de déchirure de la rétine, SAP
13.11 ↔	Extraction intracapsulaire de cristallin, par voie temporale inférieure	14.39.10 ↔	Réparation de déchirure de rétine à l'aide de liquides lourds
13.19 ↔	Extraction intracapsulaire de cristallin, autre	14.39.99 ↔	Autre réparation de déchirure de la rétine, autre
13.2 ↔	Extraction extracapsulaire de cristallin, technique d'extraction linéaire	14.41 ↔	Indentation sclérale et implantation
13.3 ↔	Extraction extracapsulaire de cristallin, aspiration simple (et irrigation)	14.49 ↔	Autre réparation de décollement de la rétine par indentation sclérale
13.41 ↔	Phacoémulsification et aspiration de cataracte	14.51 ↔	Réparation de décollement de rétine par diathermie
13.42 ↔	Phacofragmentation mécanique et aspiration de cataracte, voie postérieure	14.52 ↔	Réparation de décollement de rétine par cryothérapie
13.43 ↔	Phacofragmentation mécanique et autre aspiration de cataracte	14.53 ↔	Réparation de décollement de rétine par photocoagulation au xénon
13.51 ↔	Extraction extracapsulaire de cristallin, voie temporale inférieure	14.54 ↔	Réparation de décollement de rétine par photocoagulation au laser
13.59 ↔	Autre extraction extracapsulaire de cristallin, autre	14.55 ↔	Réparation de décollement de rétine par photocoagulation de type non-spécifié
13.64 ↔	Discision de membrane secondaire (après cataracte)	14.59.00 ↔	Autre réparation de décollement de la rétine, SAP
13.65 ↔	Excision de membrane secondaire (après cataracte)	14.59.10 ↔	Réparation de décollement de rétine à l'aide de liquides lourds
13.66 ↔	Fragmentation mécanique de membrane secondaire (après cataracte)	14.59.11 ↔	Réparation de décollement de rétine par endotamponnade (gaz)
13.69 ↔	Extraction de cataracte, autre	14.59.99 ↔	Autre réparation de décollement de la rétine, autre
13.71 ↔	Implantation de cristallin artificiel avec extraction simultanée de cataracte	14.6X.00 ↔	Ablation d'implant scléral chirurgical du segment postérieur de l'œil, SAP
13.72 ↔	Implantation secondaire de cristallin artificiel	14.6X.10 ↔	Révision et remplacement de matériel d'indentation sclérale
13.73 ↔	Implantation de cristallin artificiel portant l'iris	14.6X.20 ↔	Ablation de matériel d'indentation sclérale
13.79 ↔	Implantation de cristallin artificiel, autre	14.6X.99 ↔	Ablation d'implant scléral chirurgical du segment postérieur de l'œil, autre
13.8 ↔	Ablation de cristallin artificiel	14.71.00 ↔	Ablation du corps vitré par voie antérieure, SAP
13.91 ↔	Implantation de prothèse intraoculaire télescopique	14.71.10 ↔	Vitrectomie antérieure par la pars plana
13.92 ↔	Capsulotomie du cristallin	14.71.19 ↔	Autre vitrectomie par la pars plana
13.93 ↔	Fermeture de défaut du cristallin avec une colle tissulaire	14.71.99 ↔	Ablation du corps vitré par voie antérieure, autre
13.99 ↔	Autres opérations du cristallin, autre	14.72 ↔	Autre ablation du corps vitré
14.00 ↔	Ablation de corps étranger du segment postérieur de l'œil, SAP	14.73.00 ↔	Vitrectomie mécanique par voie antérieure, SAP
14.01 ↔	Ablation de corps étranger du segment postérieur de l'œil, avec aimant	14.73.10 ↔	Vitrectomie mécanique par voie antérieure, vitrectomie par la pars plana
14.02 ↔	Ablation de corps étranger du segment postérieur de l'œil, sans aimant	14.73.19 ↔	Vitrectomie mécanique par autre voie antérieure
14.11 ↔	Aspiration diagnostique du vitré	14.73.99 ↔	Vitrectomie mécanique par voie antérieure, autre
14.21 ↔	Destruction de lésion chorio-rétinienne par diathermie	14.74 ↔	Autre vitrectomie mécanique
14.22 ↔	Destruction de lésion chorio-rétinienne par cryothérapie	14.79 ↔	Opérations du corps vitré, autre
14.23 ↔	Destruction de lésion chorio-rétinienne par photocoagulation au xénon	14.9X.00 ↔	Autres opérations de rétine, choroïde et chambre postérieure, SAP
14.24 ↔	Destruction de lésion chorio-rétinienne par photocoagulation au laser	14.9X.10 ↔	Autre opération de la rétine, rotation de la rétine
14.25 ↔	Autres destruction de lésion chorio-rétinienne par photocoagulation de type non-spécifié	14.9X.11 ↔	Implantation de prothèse épitréinienne
14.26 ↔	Destruction de lésion chorio-rétinienne par radiothérapie	14.9X.12 ↔	Changement de prothèse épitréinienne
14.27 ↔	Destruction de lésion chorio-rétinienne par implant radioactif	14.9X.13 ↔	Ablation de prothèse épitréinienne
14.29 ↔	Destruction de lésion chorio-rétinienne, autre	14.9X.14 ↔	Implantation de prothèse sous-rétinienne
14.31 ↔	Réparation de déchirure de rétine par diathermie	14.9X.15 ↔	Changement de prothèse sous-rétinienne
14.32 ↔	Réparation de déchirure de rétine par cryothérapie	14.9X.16 ↔	Ablation de prothèse sous-rétinienne
14.33 ↔	Réparation de déchirure de rétine par photocoagulation au xénon	14.9X.20 ↔	Fixation de plaque de marquage pour la radiothérapie sur la rétine, la choroïde et la chambre postérieure de l'œil
14.34 ↔	Réparation de déchirure de la rétine par photocoagulation au laser	14.9X.21 ↔	Ablation de plaque de marquage pour la radiothérapie de la rétine, la choroïde et la chambre postérieure de l'œil
14.35 ↔	Réparation de déchirure de rétine par photocoagulation de type non-spécifié	14.9X.22 ↔	Repositionnement d'applicateur radioactif sur la rétine, la choroïde et la chambre postérieure de l'œil
		14.9X.23 ↔	Ablation d'applicateur radioactif de la rétine, la choroïde et la chambre postérieure de l'œil
		14.9X.99 ↔	Autres opérations de rétine, choroïde et chambre postérieure, autre

ADRG C60**Infections de l'œil aiguës et sévères, plus d'un jour d'hospitalisation**

Diagnostic principal dans le tableau C60-1

DRG C60A**Infections de l'œil aiguës et sévères avec diagnostic de complication ou avec CC sévères, plus d'un jour d'hospitalisation**

Diagnostic dans le tableau C60-2 ou PCCL > 2

DRG C60B**Infections de l'œil aiguës et sévères, plus d'un jour d'hospitalisation****Diagnostic C60-1**

A18.5	Tuberculose de l'œil	H05.0	Inflammation aiguë de l'orbite
A50.3	Oculopathie syphilitique congénitale tardive	H16.0	Ulcère de la cornée
A54.3	Infection gonococcique de l'œil	H16.3	Kératite interstitielle et profonde
A71.0	Phase initiale du trachome	H16.8	Autres kératites
A71.1	Phase active du trachome	H44.0	Endophtalmie purulente
A71.9	Trachome, sans précision	H44.1	Autres endophtalmies
B00.5	Affections oculaires dues au virus de l'herpès	T86.83	Echec et rejet d'autres organes et tissus greffés:
B02.3	Zona ophtalmique		Grefe de cornée de l'œil

Diagnostic C60-2

M02.30	Syndrome oculo-urétrio-synovial [Fiessinger-Leroy-Reiter]: Sièges multiples	M06.96	Polyarthrite rhumatoïde, sans précision: Jambe
M02.31	Syndrome oculo-urétrio-synovial [Fiessinger-Leroy-Reiter]: Région scapulaire	M06.97	Polyarthrite rhumatoïde, sans précision: Cheville et pied
M02.32	Syndrome oculo-urétrio-synovial [Fiessinger-Leroy-Reiter]: Bras	M06.98	Polyarthrite rhumatoïde, sans précision: Autres
M02.33	Syndrome oculo-urétrio-synovial [Fiessinger-Leroy-Reiter]: Avant-bras	M06.99	Polyarthrite rhumatoïde, sans précision: Localisations non précisées
M02.34	Syndrome oculo-urétrio-synovial [Fiessinger-Leroy-Reiter]: Main	M07.30	Autres arthrites psoriasiques {L40.5}: Sièges multiples
M02.35	Syndrome oculo-urétrio-synovial [Fiessinger-Leroy-Reiter]: Région pelvienne et cuisse	M07.31	Autres arthrites psoriasiques {L40.5}: Région scapulaire
M02.36	Syndrome oculo-urétrio-synovial [Fiessinger-Leroy-Reiter]: Jambe	M07.32	Autres arthrites psoriasiques {L40.5}: Bras
M02.37	Syndrome oculo-urétrio-synovial [Fiessinger-Leroy-Reiter]: Cheville et pied	M07.33	Autres arthrites psoriasiques {L40.5}: Avant-bras
M02.38	Syndrome oculo-urétrio-synovial [Fiessinger-Leroy-Reiter]: Autres	M07.34	Autres arthrites psoriasiques {L40.5}: Main
M02.39	Syndrome oculo-urétrio-synovial [Fiessinger-Leroy-Reiter]: Localisations non précisées	M07.35	Autres arthrites psoriasiques {L40.5}: Région pelvienne et cuisse
M02.90	Arthrite réactionnelle, sans précision: Sièges multiples	M07.36	Autres arthrites psoriasiques {L40.5}: Jambe
M02.91	Arthrite réactionnelle, sans précision: Région scapulaire	M07.37	Autres arthrites psoriasiques {L40.5}: Cheville et pied
M02.92	Arthrite réactionnelle, sans précision: Bras	M07.38	Autres arthrites psoriasiques {L40.5}: Autres
M02.93	Arthrite réactionnelle, sans précision: Avant-bras	M07.39	Autres arthrites psoriasiques {L40.5}: Localisations non précisées
M02.94	Arthrite réactionnelle, sans précision: Main	M30.0	Périartérite noueuse
M02.95	Arthrite réactionnelle, sans précision: Région pelvienne et cuisse	M30.1	Périartérite avec atteinte pulmonaire
M02.96	Arthrite réactionnelle, sans précision: Jambe	M30.3	Syndrome adéno-cutanéomuqueux [Kawasaki]
M02.97	Arthrite réactionnelle, sans précision: Cheville et pied	M31.3	Granulomatose de Wegener
M02.98	Arthrite réactionnelle, sans précision: Autres	M31.4	Syndrome de la crosse aortique [Takayasu]
M02.99	Arthrite réactionnelle, sans précision: Localisations non précisées	M32.0	Lupus érythémateux disséminé médicamenteux
M06.90	Polyarthrite rhumatoïde, sans précision: Sièges multiples	M32.1	Lupus érythémateux disséminé avec atteinte d'organes et d'appareils
M06.91	Polyarthrite rhumatoïde, sans précision: Région scapulaire	M32.8	Autres formes de lupus érythémateux disséminé
M06.92	Polyarthrite rhumatoïde, sans précision: Bras	M32.9	Lupus érythémateux disséminé, sans précision
M06.93	Polyarthrite rhumatoïde, sans précision: Avant-bras	M33.2	Polymyosite
M06.94	Polyarthrite rhumatoïde, sans précision: Main	M34.0	Sclérose systémique progressive
M06.95	Polyarthrite rhumatoïde, sans précision: Région pelvienne et cuisse	M35.0	Syndrome de Gougerot-Sjögren
		M35.1	Autres formes de passage
		M35.2	Syndrome de Behçet
		M45.00	Spondylite ankylosante: Localisations multiples de la colonne vertébrale
		M45.01	Spondylite ankylosante: Région occipito-atloïdo-axoïdienne
		M45.02	Spondylite ankylosante: Région cervicale
		M45.03	Spondylite ankylosante: Région cervico-dorsale
		M45.04	Spondylite ankylosante: Région dorsale
		M45.05	Spondylite ankylosante: Région dorso-lombaire
		M45.06	Spondylite ankylosante: Région lombaire

M45.07	Spondylite ankylosante: Région lombo-sacrée	M45.09	Spondylite ankylosante: Localisation non précisée
M45.08	Spondylite ankylosante: Région sacrée et sacro-coccygienne		

ADRG C61**Affections neuro-ophtalmologiques et vasculaires de l'œil, plus d'un jour d'hospitalisation**

Diagnostic principal dans le tableau C61-1

DRG C61A**Affections neuro-ophtalmologiques et vasculaires de l'œil avec diagnostic de complication ou avec CC sévères ou acte diagnostique neurologique complexe ou traitement neurologique complexe, au moins 24 heures et plus, plus d'un jour d'hospitalisation**

Diagnostic principal dans le tableau C61-2 ou diagnostic dans le tableau C61-3 ou PCCL > 2 ou au moins une procédure dans le tableau C61-4

DRG C61B**Affections neuro-ophtalmologiques et vasculaires de l'œil, plus d'un jour d'hospitalisation****Diagnostic C61-1**

G24.5	Blépharospasme	H49.8	Autres strabismes paralytiques
H02.4	Ptosis de la paupière	H49.9	Strabisme paralytique, sans précision
H34.0	Occlusion transitoire de l'artère de la rétine	H50.0	Strabisme convergent concomitant
H34.1	Occlusion de l'artère centrale de la rétine	H50.1	Strabisme divergent concomitant
H34.2	Autres occlusions de l'artère de la rétine	H50.2	Strabisme vertical
H34.8	Autres occlusions vasculaires rétinienne	H50.3	Hétérotropie intermittente
H34.9	Occlusion vasculaire rétinienne, sans précision	H50.4	Hétérotropies, autres et sans précision
H46	Névrite optique	H50.5	Hétérophorie
H47.0	Affections du nerf optique, non classées ailleurs	H50.8	Autres strabismes précisés
H47.2	Atrophie optique	H51.8	Autres anomalies précisées des mouvements binoculaires
H47.3	Autres affections de la papille optique	H53.2	Diplopie
H49.0	Paralysie du nerf moteur oculaire commun (III)	H53.4	Anomalies du champ visuel
H49.1	Paralysie du nerf pathétique (IV)	H55	Nystagmus et autres anomalies des mouvements oculaires
H49.2	Paralysie du nerf moteur oculaire externe (VI)	H57.0	Anomalies fonctionnelles de la pupille
H49.3	Ophthalmoplégie totale (externe)		
H49.4	Ophthalmoplégie externe progressive		

Diagnostic C61-2

H49.0	Paralysie du nerf moteur oculaire commun (III)	H49.4	Ophthalmoplégie externe progressive
H49.1	Paralysie du nerf pathétique (IV)	H49.8	Autres strabismes paralytiques
H49.2	Paralysie du nerf moteur oculaire externe (VI)	H49.9	Strabisme paralytique, sans précision
H49.3	Ophthalmoplégie totale (externe)		

Diagnostic C61-3

M02.30	Syndrome oculo-urétéro-synovial [Fiessinger-Leroy-Reiter]: Sièges multiples	M02.39	Syndrome oculo-urétéro-synovial [Fiessinger-Leroy-Reiter]: Localisations non précisées
M02.31	Syndrome oculo-urétéro-synovial [Fiessinger-Leroy-Reiter]: Région scapulaire	M02.90	Arthrite réactionnelle, sans précision: Sièges multiples
M02.32	Syndrome oculo-urétéro-synovial [Fiessinger-Leroy-Reiter]: Bras	M02.91	Arthrite réactionnelle, sans précision: Région scapulaire
M02.33	Syndrome oculo-urétéro-synovial [Fiessinger-Leroy-Reiter]: Avant-bras	M02.92	Arthrite réactionnelle, sans précision: Bras
M02.34	Syndrome oculo-urétéro-synovial [Fiessinger-Leroy-Reiter]: Main	M02.93	Arthrite réactionnelle, sans précision: Avant-bras
M02.35	Syndrome oculo-urétéro-synovial [Fiessinger-Leroy-Reiter]: Région pelvienne et cuisse	M02.94	Arthrite réactionnelle, sans précision: Main
M02.36	Syndrome oculo-urétéro-synovial [Fiessinger-Leroy-Reiter]: Jambe	M02.95	Arthrite réactionnelle, sans précision: Région pelvienne et cuisse
M02.37	Syndrome oculo-urétéro-synovial [Fiessinger-Leroy-Reiter]: Cheville et pied	M02.96	Arthrite réactionnelle, sans précision: Jambe
M02.38	Syndrome oculo-urétéro-synovial [Fiessinger-Leroy-Reiter]: Autres	M02.97	Arthrite réactionnelle, sans précision: Cheville et pied
		M02.98	Arthrite réactionnelle, sans précision: Autres
		M02.99	Arthrite réactionnelle, sans précision: Localisations non précisées

M06.90	Polyarthrite rhumatoïde, sans précision: Sièges multiples	M30.0	Périartérite noueuse
M06.91	Polyarthrite rhumatoïde, sans précision: Région scapulaire	M30.1	Périartérite avec atteinte pulmonaire
M06.92	Polyarthrite rhumatoïde, sans précision: Bras	M30.3	Syndrome adéno-cutanéomuqueux [Kawasaki]
M06.93	Polyarthrite rhumatoïde, sans précision: Avant-bras	M31.3	Granulomatose de Wegener
M06.94	Polyarthrite rhumatoïde, sans précision: Main	M31.4	Syndrome de la crosse aortique [Takayasu]
M06.95	Polyarthrite rhumatoïde, sans précision: Région pelvienne et cuisse	M32.0	Lupus érythémateux disséminé médicamenteux
M06.96	Polyarthrite rhumatoïde, sans précision: Jambe	M32.1	Lupus érythémateux disséminé avec atteinte d'organes et d'appareils
M06.97	Polyarthrite rhumatoïde, sans précision: Cheville et pied	M32.8	Autres formes de lupus érythémateux disséminé
M06.98	Polyarthrite rhumatoïde, sans précision: Autres	M32.9	Lupus érythémateux disséminé, sans précision
M06.99	Polyarthrite rhumatoïde, sans précision: Localisations non précisées	M33.2	Polymyosite
M07.30	Autres arthrites psoriasiques {L40.5}: Sièges multiples	M34.0	Sclérose systémique progressive
M07.31	Autres arthrites psoriasiques {L40.5}: Région scapulaire	M35.0	Syndrome de Gougerot-Sjögren
M07.32	Autres arthrites psoriasiques {L40.5}: Bras	M35.1	Autres formes de passage
M07.33	Autres arthrites psoriasiques {L40.5}: Avant-bras	M35.2	Syndrome de Behçet
M07.34	Autres arthrites psoriasiques {L40.5}: Main	M45.00	Spondylite ankylosante: Localisations multiples de la colonne vertébrale
M07.35	Autres arthrites psoriasiques {L40.5}: Région pelvienne et cuisse	M45.01	Spondylite ankylosante: Région occipito-atloïdo-axoïdienne
M07.36	Autres arthrites psoriasiques {L40.5}: Jambe	M45.02	Spondylite ankylosante: Région cervicale
M07.37	Autres arthrites psoriasiques {L40.5}: Cheville et pied	M45.03	Spondylite ankylosante: Région cervico-dorsale
M07.38	Autres arthrites psoriasiques {L40.5}: Autres	M45.04	Spondylite ankylosante: Région dorsale
M07.39	Autres arthrites psoriasiques {L40.5}: Localisations non précisées	M45.05	Spondylite ankylosante: Région dorso-lombaire
		M45.06	Spondylite ankylosante: Région lombaire
		M45.07	Spondylite ankylosante: Région lombo-sacrée
		M45.08	Spondylite ankylosante: Région sacrée et sacro-coccygienne
		M45.09	Spondylite ankylosante: Localisation non précisée

Procédure C61-4

99.A6.11 †↔	Diagnostic neurologique complexe, avec diagnostic de laboratoire neurométabolique et/ou des processus infectieux/troubles inflammatoires autoimmuns	99.BA.17 †↔	Traitement neurologique complexe d'AVC aigu en stroke center [SC], de plus de 96 heures
99.A6.12 †↔	Diagnostic neurologique complexe, avec diagnostic génétique	99.BA.23 †↔	Traitement neurologique complexe d'AVC aigu en stroke unit [SU], au moins 24 heures jusqu'à 48 heures
99.A6.13 †↔	Diagnostic neurologique complexe, avec diagnostic de laboratoire neurométabolique et/ou des processus infectieux/troubles inflammatoires autoimmuns, avec diagnostic génétique	99.BA.24 †↔	Traitement neurologique complexe d'AVC aigu en stroke unit [SU], de plus de 48 heures jusqu'à 72 heures
99.A7 †↔	Diagnostic complexe de l'AVC aigu en stroke unit ou stroke center, jusqu'à 24 heures maximum	99.BA.26 †↔	Traitement neurologique complexe d'AVC aigu en stroke unit [SU], de plus de 72 heures jusqu'à 96 heures
99.BA.13 †↔	Traitement neurologique complexe d'AVC aigu en stroke center [SC], au moins 24 heures jusqu'à 48 heures	99.BA.27 †↔	Traitement neurologique complexe d'AVC aigu en stroke unit [SU], de plus de 96 heures
99.BA.14 †↔	Traitement neurologique complexe d'AVC aigu en stroke center [SC], de plus de 48 heures jusqu'à 72 heures	99.BA.31 †↔	Traitement neurologique complexe de l'AVC aigu en service consiliaire neurologique à distance, au moins 24 heures jusqu'à 72 heures
99.BA.16 †↔	Traitement neurologique complexe d'AVC aigu en stroke center [SC], de plus de 72 heures jusqu'à 96 heures	99.BA.32 †↔	Traitement neurologique complexe de l'AVC aigu en service consiliaire neurologique à distance, de plus de 72 heures

ADRG C62

Hyphéma et lésions oculaires soumises à un traitement conservateur, plus d'un jour d'hospitalisation

Diagnostic principal dans le tableau C62-1

DRG C62Z

Hyphéma et lésions oculaires soumises à un traitement conservateur, plus d'un jour d'hospitalisation

Diagnostic C62-1

H05.5	Rétention (ancienne) de corps étranger secondaire à une plaie pénétrante de l'orbite	H21.0	Hyphéma
H11.3	Hémorragie conjonctivale	H26.1	Cataracte traumatique
		H31.0	Cicatrices chorioretiniennes

H31.3	Hémorragie et rupture de la choroïde	S05.0	Lésion traumatique de la conjonctive et abrasion de la cornée sans mention de corps étranger
H31.4	Décollement de la choroïde		
H33.0	Décollement de la rétine avec déchirure rétinienne	S05.1	Contusion du globe oculaire et des tissus de l'orbite
H33.2	Décollement séreux de la rétine	S05.8	Autres lésions traumatiques de l'œil et de l'orbite
H33.3	Déchirures rétinienne sans décollement	S05.9	Lésion traumatique de l'œil et de l'orbite, non précisée
H33.4	Décollement par traction de la rétine		
H33.5	Autres décollements rétinien	T15.0	Corps étranger dans la cornée
H35.6	Hémorragie rétinienne	T15.1	Corps étranger dans le sac conjonctival
H43.1	Hémorragie du corps vitré	T15.8	Corps étranger de localisations autres et multiples dans la partie externe de l'œil
H44.6	Rétention (ancienne) intraoculaire de corps étranger magnétique	T15.9	Corps étranger dans la partie externe de l'œil, sans précision
H44.7	Rétention (ancienne) intraoculaire de corps étranger non magnétique	T26.0	Brûlure de la paupière et de la région périoculaire
H59.8	Autres affections de l'œil et de ses annexes après des actes médicaux	T26.1	Brûlure de la cornée et du sac conjonctival
		T26.2	Brûlure provoquant la rupture et la destruction du globe oculaire
S00.1	Contusion de la paupière et de la région périoculaire		
S00.20	Autres lésions traumatiques superficielles de la paupière et de la région périoculaire: Type de lésion non précisée	T26.3	Brûlure d'autres parties de l'œil et de ses annexes
		T26.4	Brûlure de l'œil et de ses annexes, partie non précisée
S00.21	Autres lésions traumatiques superficielles de la paupière et de la région périoculaire: Abrasion	T26.5	Corrosion de la paupière et de la région périoculaire
		T26.6	Corrosion de la cornée et du sac conjonctival
S00.22	Autres lésions traumatiques superficielles de la paupière et de la région périoculaire: Formation de vésicules (non thermiques)	T26.7	Corrosion provoquant la rupture et la destruction du globe oculaire
		T26.8	Corrosion d'autres parties de l'œil et de ses annexes
S00.23	Autres lésions traumatiques superficielles de la paupière et de la région périoculaire: Morsure ou piqûre d'insecte (non venimeuse)	T26.9	Corrosion de l'œil et de ses annexes, partie non précisée
		T49.5	Intoxication: Médicaments et préparations ophtalmologiques
S00.24	Autres lésions traumatiques superficielles de la paupière et de la région périoculaire: Corps étranger superficiel (écharde)	T85.2	Complication mécanique d'une lentille intraoculaire
		T85.3	Complication mécanique d'autres prothèses, implants et greffes oculaires
S00.28	Autres lésions traumatiques superficielles de la paupière et de la région périoculaire: Autre		
S01.1	Plaie ouverte de la paupière et de la région périoculaire		

ADRG C63**Néoplasmes malins, affections diabétiques et autres affections de l'œil**

Diagnostic principal dans le tableau C63-1 ou diagnostic principal dans le tableau C63-2 ou diagnostic principal dans le tableau C63-3

DRG C63A**Néoplasmes malins de la rétine et âge < 16 ans**

Diagnostic principal dans le tableau C63-4 et Âge < 16 ans

DRG C63B**Affections diabétiques ou particulières de l'œil, plus d'un jour d'hospitalisation**

Diagnostic principal dans le tableau C63-5

DRG C63C**Néoplasmes malins ou autres affections de l'œil, plus d'un jour d'hospitalisation****Diagnostic C63-1**

A74.0	Conjonctivite à Chlamydia {H13.1}	D23.1	Tumeur bénigne: Peau de la paupière, y compris le canthus
B30.0	Kératoconjonctivite due à un adénovirus {H19.2}	D31.0	Tumeur bénigne: Conjonctive
B30.1	Conjonctivite due à un adénovirus {H13.1}	D31.1	Tumeur bénigne: Cornée
B30.2	Pharyngo-conjonctivite virale	D31.2	Tumeur bénigne: Rétine
B30.3	Conjonctivite hémorragique aiguë épidémique (entérovirale) {H13.1}	D31.3	Tumeur bénigne: Choroïde
B30.8	Autres conjonctivites virales {H13.1}	D31.4	Tumeur bénigne: Corps ciliaire
B30.9	Conjonctivite virale, sans précision	D31.5	Tumeur bénigne: Glande lacrymale et canal lacrymal
B69.1	Cysticercose de l'œil	D31.9	Tumeur bénigne: Œil, sans précision
D03.1	Mélanome in situ de la paupière, y compris le canthus	E50.0	Avitaminose A avec xérosis conjonctival
D04.1	Carcinoma in situ: Peau de la paupière, y compris le canthus	E50.1	Avitaminose A avec taches de Bitot et xérosis conjonctival
D09.2	Carcinoma in situ: Œil	E50.2	Avitaminose A avec xérosis cornéen
D22.1	Nævus à mélanocytes de la paupière, y compris le canthus	E50.3	Avitaminose A avec xérosis et ulcération de la cornée
		E50.4	Avitaminose A avec kératomalacie
		E50.5	Avitaminose A avec héméralopie

E50.6	Avitaminose A avec cicatrices xérophtalmiques de la cornée	H21.8	Autres affections précisées de l'iris et du corps ciliaire
E50.7	Autres manifestations oculaires de l'avitaminose A	H21.9	Affection de l'iris et du corps ciliaire, sans précision
H00.0	Orgelet et autres inflammations profondes de la paupière	H26.0	Cataracte infantile, juvénile et présénile
H01.0	Blépharite	H26.2	Cataracte compliquée
H01.1	Dermatoses non infectieuses de la paupière	H27.0	Aphakie
H01.8	Autres inflammations précisées de la paupière	H27.1	Luxation du cristallin
H01.9	Inflammation de la paupière, sans précision	H27.8	Autres affections précisées du cristallin
H04.0	Dacryoadénite	H27.9	Affection du cristallin, sans précision
H04.1	Autres affections des glandes lacrymales	H30.0	Choriorétinite en foyer
H04.2	Epiphora	H30.1	Choriorétinite disséminée
H04.3	Inflammation aiguë et sans précision des voies lacrymales	H30.2	Cyclite postérieure
H04.4	Inflammation chronique des voies lacrymales	H30.8	Autres choriorétinites
H05.1	Affections inflammatoires chroniques de l'orbite	H30.9	Choriorétinite, sans précision
H05.2	Exophtalmie	H31.1	Dégénérescence choroïdienne
H05.3	Déformation de l'orbite	H31.2	Dystrophie héréditaire de la choroïde
H05.4	Enophtalmie	H31.8	Autres affections précisées de la choroïde
H05.8	Autres affections de l'orbite	H31.9	Affection de la choroïde, sans précision
H05.9	Affection de l'orbite, sans précision	H33.1	Rétinoschisis et kystes rétinien
H10.0	Conjonctivite mucopurulente	H35.0	Autres rétinoopathies et altérations vasculaires rétinien
H10.1	Conjonctivite atopique aiguë	H35.1	Rétinoopathie de la prématurité
H10.2	Autres conjonctivites aiguës	H35.2	Autres rétinoopathies proliférantes
H10.3	Conjonctivite aiguë, sans précision	H35.30	Dégénérescence de la macula liée à l'âge, humide
H10.4	Conjonctivite chronique	H35.31	Dégénérescence maculaire liée à l'âge, sèche
H10.5	Blépharo-conjonctivite	H35.38	Autres dégénérescences de la macula et du pôle postérieur
H10.8	Autres conjonctivites	H35.39	Dégénérescences de la macula et du pôle postérieur, sans précision
H10.9	Conjonctivite, sans précision	H35.4	Dégénérescence rétinienne périphérique
H11.0	Ptérygion	H35.5	Dystrophie rétinienne héréditaire
H11.1	Dépôts et affections dégénératives de la conjonctive	H35.7	Décollement des couches de la rétine
H11.2	Cicatrices de la conjonctive	H35.8	Autres affections rétinien
H11.4	Autres troubles vasculaires et kystes de la conjonctive	H35.9	Affection rétinienne, sans précision
H11.8	Autres affections précisées de la conjonctive	H43.0	Prolapsus du corps vitré
H11.9	Affection de la conjonctive, sans précision	H43.2	Opacités cristallines du corps vitré
H15.0	Sclérite	H43.3	Autres opacités du corps vitré
H15.1	Episclérite	H43.8	Autres affections du corps vitré
H15.8	Autres affections de la sclérotique	H43.9	Affection du corps vitré, sans précision
H15.9	Affection de la sclérotique, sans précision	H44.2	Myopie dégénérative
H16.1	Autres kératites superficielles sans conjonctivite	H44.3	Autres affections dégénératives du globe oculaire
H16.2	Kératoconjonctivite	H44.4	Hypotonie de l'oeil
H16.4	Néovascularisation cornéenne	H44.5	Dégénérescence du globe oculaire
H16.9	Kératite, sans précision	H44.8	Autres affections du globe oculaire
H17.0	Leucome adhérent	H44.9	Affection du globe oculaire, sans précision
H17.1	Autres opacités cornéennes centrales	H50.6	Strabisme mécanique
H17.8	Autres cicatrices et opacités cornéennes	H50.9	Strabisme, sans précision
H17.9	Cicatrice et opacité cornéennes, sans précision	H51.0	Paralysie de la conjugaison du regard
H18.0	Pigmentation et dépôts cornéens	H51.1	Excès et insuffisance de convergence
H18.1	Kératopathie bulleuse	H51.9	Anomalie des mouvements binoculaires, sans précision
H18.2	Autre œdème de la cornée	H52.0	Hypermétropie
H18.3	Lésions des membranes cornéennes	H52.1	Myopie
H18.4	Dégénérescence de la cornée	H52.2	Astigmatisme
H18.5	Dystrophies cornéennes héréditaires	H52.3	Anisométrie et aniséiconie
H18.6	Kératocône	H52.4	Presbytie
H18.7	Autres déformations de la cornée	H52.5	Troubles de l'accommodation
H18.8	Autres affections précisées de la cornée	H52.6	Autres vices de réfraction
H18.9	Affection de la cornée, sans précision	H52.7	Vice de réfraction, sans précision
H20.1	Iridocyclite chronique	H53.0	Amblyopie ex anopsia
H20.2	Iridocyclite due aux lentilles de contact	H53.1	Troubles subjectifs de la vision
H20.8	Autres iridocyclites	H53.3	Autres troubles de la vision binoculaire
H20.9	Iridocyclite, sans précision	H53.5	Troubles de la vision des couleurs
H21.1	Autres affections vasculaires de l'iris et du corps ciliaire	H53.6	Cécité nocturne
H21.2	Affections dégénératives de l'iris et du corps ciliaire	H53.8	Autres troubles de la vision
H21.3	Kystes de l'iris, du corps ciliaire et de la chambre antérieure de l'oeil	H53.9	Trouble de la vision, sans précision
H21.4	Membranes pupillaires	H54.0	Cécité et forte baisse de la vision binoculaire
H21.5	Autres adhérences et perturbations de l'iris et du corps ciliaire	H54.1	Atteinte sévère de la vision binoculaire
		H54.2	Atteinte modérée de la vision binoculaire
		H54.3	Atteinte légère de la vision binoculaire
		H54.4	Cécité et forte baisse de la vision monoculaire

H54.5	Atteinte sévère de la vision monoculaire	Q13.0	Colobome de l'iris
H54.6	Atteinte moyennement sévère de la vision monoculaire	Q13.1	Absence d'iris
H54.9	Atteinte de la vision (binoculaire) non précisée	Q13.2	Autres malformations congénitales de l'iris
H57.1	Douleur oculaire	Q13.3	Opacité congénitale de la cornée
H57.8	Autres affections précisées de l'œil et de ses annexes	Q13.4	Autres malformations congénitales de la cornée
H57.9	Affection de l'œil et de ses annexes, sans précision	Q13.5	Sclérotique bleue
H59.0	Kératopathie (bulleuse) après chirurgie de la cataracte [de l'aphaque]	Q13.8	Autres malformations congénitales de la chambre antérieure de l'œil
H59.9	Affection de l'œil et de ses annexes après des actes médicaux, sans précision	Q13.9	Malformation congénitale de la chambre antérieure de l'œil, sans précision
Q10.0	Ptosis congénital	Q14.0	Malformation congénitale du corps vitré
Q10.1	Ectropion congénital	Q14.1	Malformation congénitale de la rétine
Q10.2	Entropion congénital	Q14.2	Malformation congénitale de la papille optique
Q10.3	Autres malformations congénitales des paupières	Q14.3	Malformation congénitale de la choroïde
Q10.4	Absence et agénésie de l'appareil lacrymal	Q14.8	Autres malformations congénitales de la chambre postérieure de l'œil
Q10.5	Sténose ou rétrécissement congénital du canal lacrymal	Q14.9	Malformation congénitale de la chambre postérieure de l'œil, sans précision
Q10.6	Autres malformations congénitales de l'appareil lacrymal	Q15.8	Autres malformations congénitales précisées de l'œil
Q10.7	Malformation congénitale de l'orbite	Q15.9	Malformation congénitale de l'œil, sans précision
Q11.0	Œil kystique [cystic eyeball]	R44.1	Hallucinations visuelles
Q11.1	Autres formes d'anophtalmie	S05.2	Lacération et rupture oculaires avec protrusion ou perte de tissu intraoculaire
Q11.2	Microphthalmie	S05.3	Lacération oculaire sans protrusion ou perte de tissu intraoculaire
Q11.3	Macrophthalmie	S05.4	Plaie pénétrante de l'orbite, avec ou sans corps étranger
Q12.0	Cataracte congénitale	S05.5	Plaie pénétrante du globe oculaire, avec corps étranger
Q12.1	Luxation congénitale du cristallin	S05.6	Plaie pénétrante du globe oculaire, sans corps étranger
Q12.2	Colobome du cristallin	S05.7	Arrachement de l'œil
Q12.3	Aphakie congénitale	Z94.7	Status post greffe de cornée
Q12.4	Sphérophakie		
Q12.8	Autres malformations congénitales du cristallin		
Q12.9	Malformation congénitale du cristallin, sans précision		

Diagnostic C63-2

C43.1	Mélanome malin de la paupière, y compris le canthus	C69.3	Tumeur maligne: Choroïde
C44.1	Tumeur maligne: Peau de la paupière, y compris le canthus	C69.4	Tumeur maligne: Corps ciliaire
C69.0	Tumeur maligne: Conjonctive	C69.5	Tumeur maligne: Glande lacrymale et canal lacrymal
C69.1	Tumeur maligne: Cornée	C69.8	Tumeur maligne: Lésion à localisations contiguës de l'œil et de ses annexes
C69.2	Tumeur maligne: Rétine	C69.9	Tumeur maligne: Œil, sans précision

Diagnostic C63-3

B58.0	Oculopathie à Toxoplasma	E12.31	Diabète sucré de malnutrition: Avec complications oculaires: Désigné comme décompensé
E10.30	Diabète sucré, type 1: Avec complications oculaires: Non désigné comme décompensé	E13.30	Autres diabètes sucrés précisés: Avec complications oculaires: Non désigné comme décompensé
E10.31	Diabète sucré, type 1: Avec complications oculaires: Désigné comme décompensé	E13.31	Autres diabètes sucrés précisés: Avec complications oculaires: Désigné comme décompensé
E11.30	Diabète sucré, type 2: Avec complications oculaires: Non désigné comme décompensé	E14.30	Diabète sucré, sans précision: Avec complications oculaires: Non désigné comme décompensé
E11.31	Diabète sucré, type 2: Avec complications oculaires: Désigné comme décompensé	E14.31	Diabète sucré, sans précision: Avec complications oculaires: Désigné comme décompensé
E12.30	Diabète sucré de malnutrition: Avec complications oculaires: Non désigné comme décompensé	H20.0	Iridocyclite aiguë et subaiguë

Diagnostic C63-4

C69.2	Tumeur maligne: Rétine
-------	------------------------

Diagnostic C63-5

B30.0	Kératoconjonctivite due à un adénovirus {H19.2}	E13.31	Autres diabètes sucrés précisés: Avec complications oculaires: Désigné comme décompensé
B30.1	Conjonctivite due à un adénovirus {H13.1}		
B58.0	Oculopathie à Toxoplasma	E14.30	Diabète sucré, sans précision: Avec complications oculaires: Non désigné comme décompensé
E10.30	Diabète sucré, type 1: Avec complications oculaires: Non désigné comme décompensé	E14.31	Diabète sucré, sans précision: Avec complications oculaires: Désigné comme décompensé
E10.31	Diabète sucré, type 1: Avec complications oculaires: Désigné comme décompensé	H20.0	Iridocyclite aiguë et subaiguë
E11.30	Diabète sucré, type 2: Avec complications oculaires: Non désigné comme décompensé	H20.1	Iridocyclite chronique
E11.31	Diabète sucré, type 2: Avec complications oculaires: Désigné comme décompensé	H20.2	Iridocyclite due aux lentilles de contact
E12.30	Diabète sucré de malnutrition: Avec complications oculaires: Non désigné comme décompensé	H20.8	Autres iridocyclites
E12.31	Diabète sucré de malnutrition: Avec complications oculaires: Désigné comme décompensé	H20.9	Iridocyclite, sans précision
E13.30	Autres diabètes sucrés précisés: Avec complications oculaires: Non désigné comme décompensé	H30.0	Choriorétinite en foyer
		H30.1	Choriorétinite disséminée
		H30.2	Cyclite postérieure
		H30.8	Autres choriorétinites
		H30.9	Choriorétinite, sans précision

ADRG C64**Glaucome, cataracte et affections de la paupière, plus d'un jour d'hospitalisation**

Diagnostic principal dans le tableau C64-1

DRG C64Z**Glaucome, cataracte et affections de la paupière, plus d'un jour d'hospitalisation****Diagnostic C64-1**

H00.1	Chalazion	H25.8	Autres cataractes séniles
H02.0	Entropion et trichiasis de la paupière	H25.9	Cataracte sénile, sans précision
H02.1	Ectropion palpébral	H26.3	Cataracte médicamenteuse
H02.2	Lagophtalmie	H26.4	Séquelles de cataracte
H02.3	Blépharochalasis	H26.8	Autres cataractes précisées
H02.5	Autres troubles affectant la fonction palpébrale	H26.9	Cataracte, sans précision
H02.7	Autres affections dégénératives des paupières et de la région périoculaire	H40.0	Glaucome limite
H02.8	Autres affections précisées des paupières	H40.1	Glaucome primitif à angle ouvert
H02.9	Affection des paupières, sans précision	H40.2	Glaucome primitif à angle étroit
H04.5	Sténose et insuffisance des voies lacrymales	H40.3	Glaucome secondaire à un traumatisme oculaire
H04.6	Autres lésions des voies lacrymales	H40.4	Glaucome secondaire à une inflammation de l'œil
H04.8	Autres affections de l'appareil lacrymal	H40.5	Glaucome secondaire à d'autres affections oculaires
H04.9	Affection de l'appareil lacrymal, sans précision	H40.6	Glaucome médicamenteux
H25.0	Cataracte incipiente sénile	H40.8	Autres glaucomes
H25.1	Cataracte sénile nucléaire	H40.9	Glaucome, sans précision
H25.2	Cataracte sénile, de type Morgagni	Q15.0	Glaucome congénital

ADRG C86**Maladies et troubles de l'œil, un jour d'hospitalisation**

Durée de séjour est égale 1 jour

DRG C86Z**Maladies et troubles de l'œil, un jour d'hospitalisation****ADRG 901, 902****Procédures opératoires sans rapport**

Procédures opératoires sans rapport

DRGs 901A, 901B, 901C, 901D, 902Z

MDC 03

Maladies et troubles de l'oreille, du nez, de la bouche et de la gorge

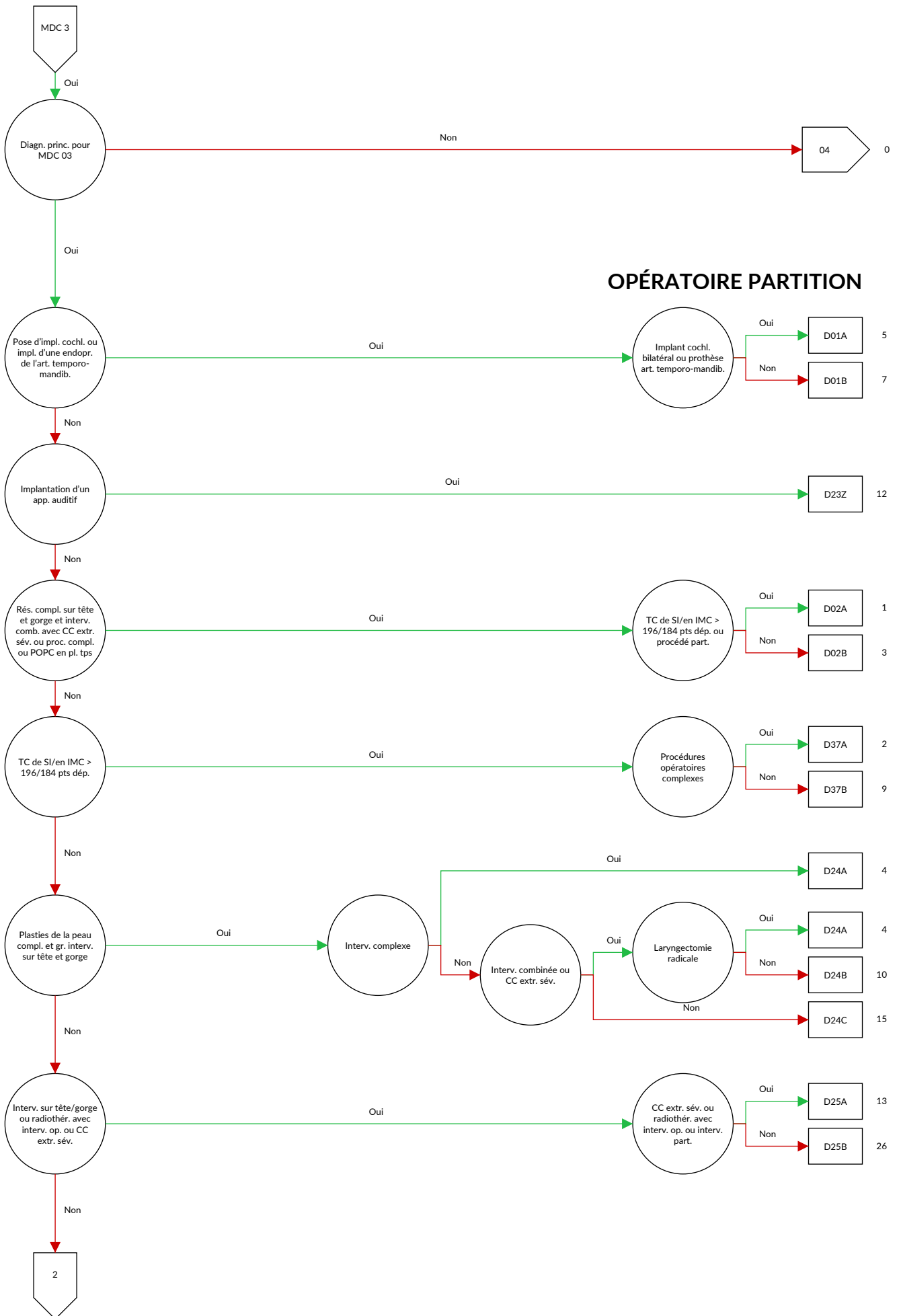

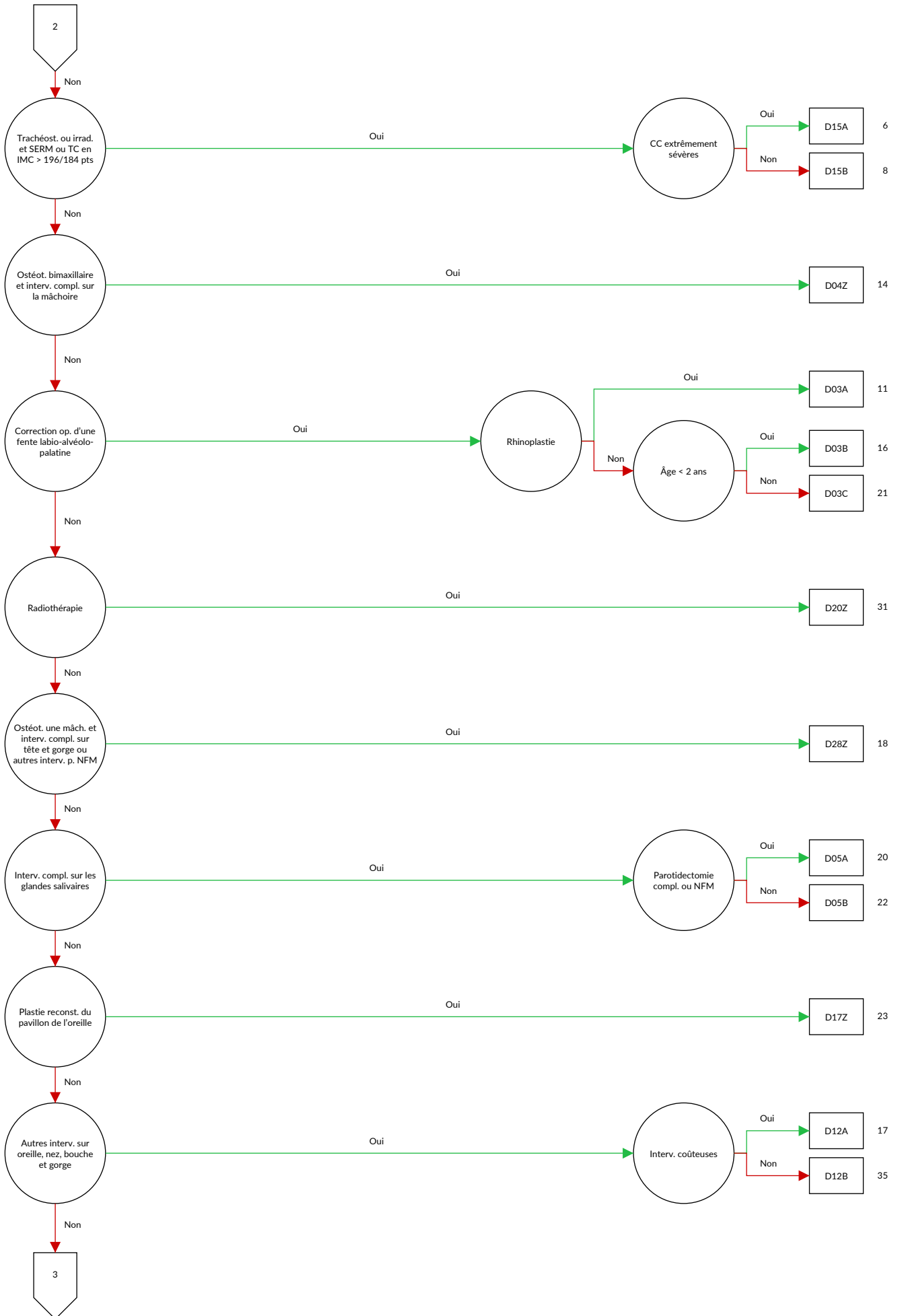

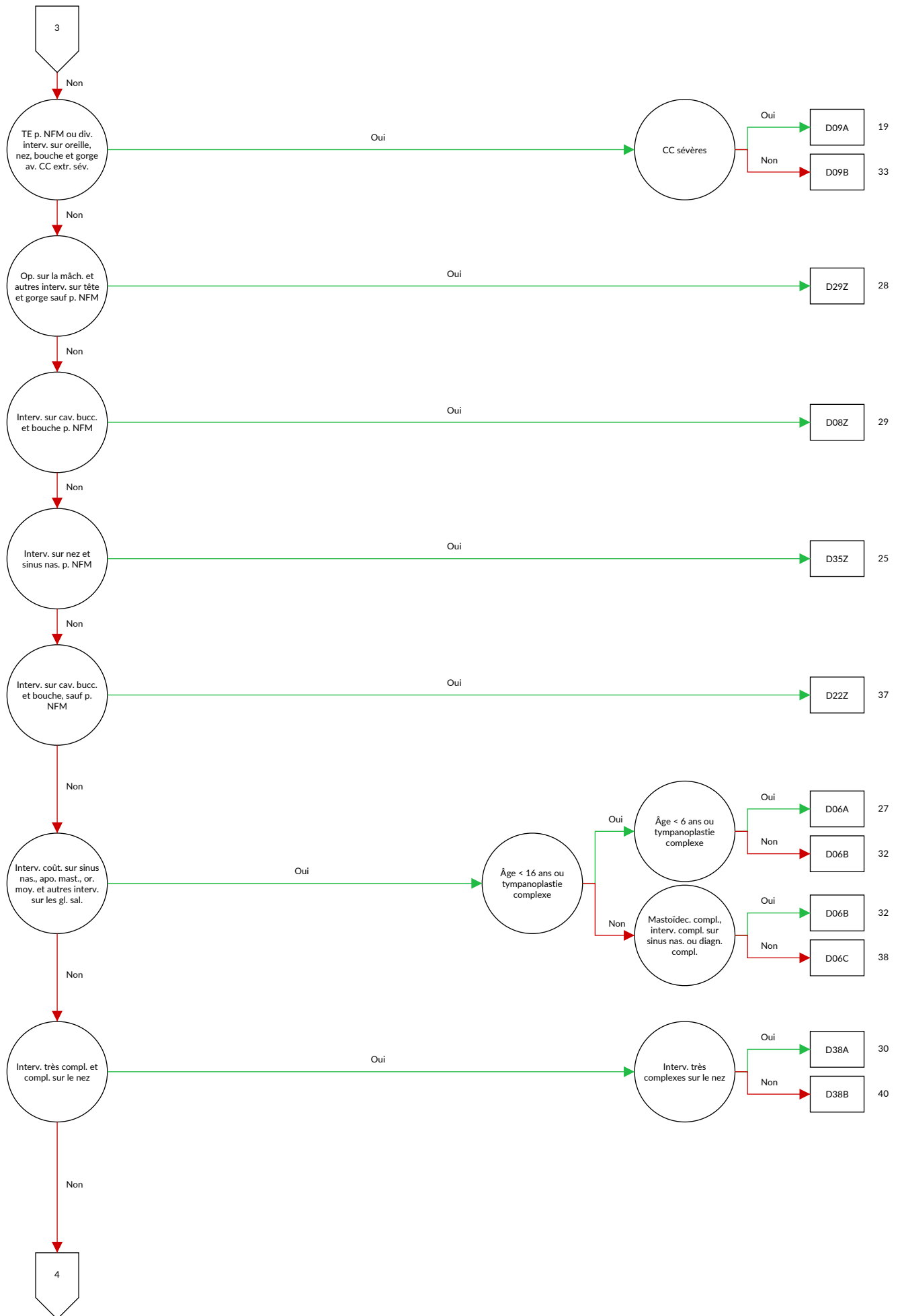

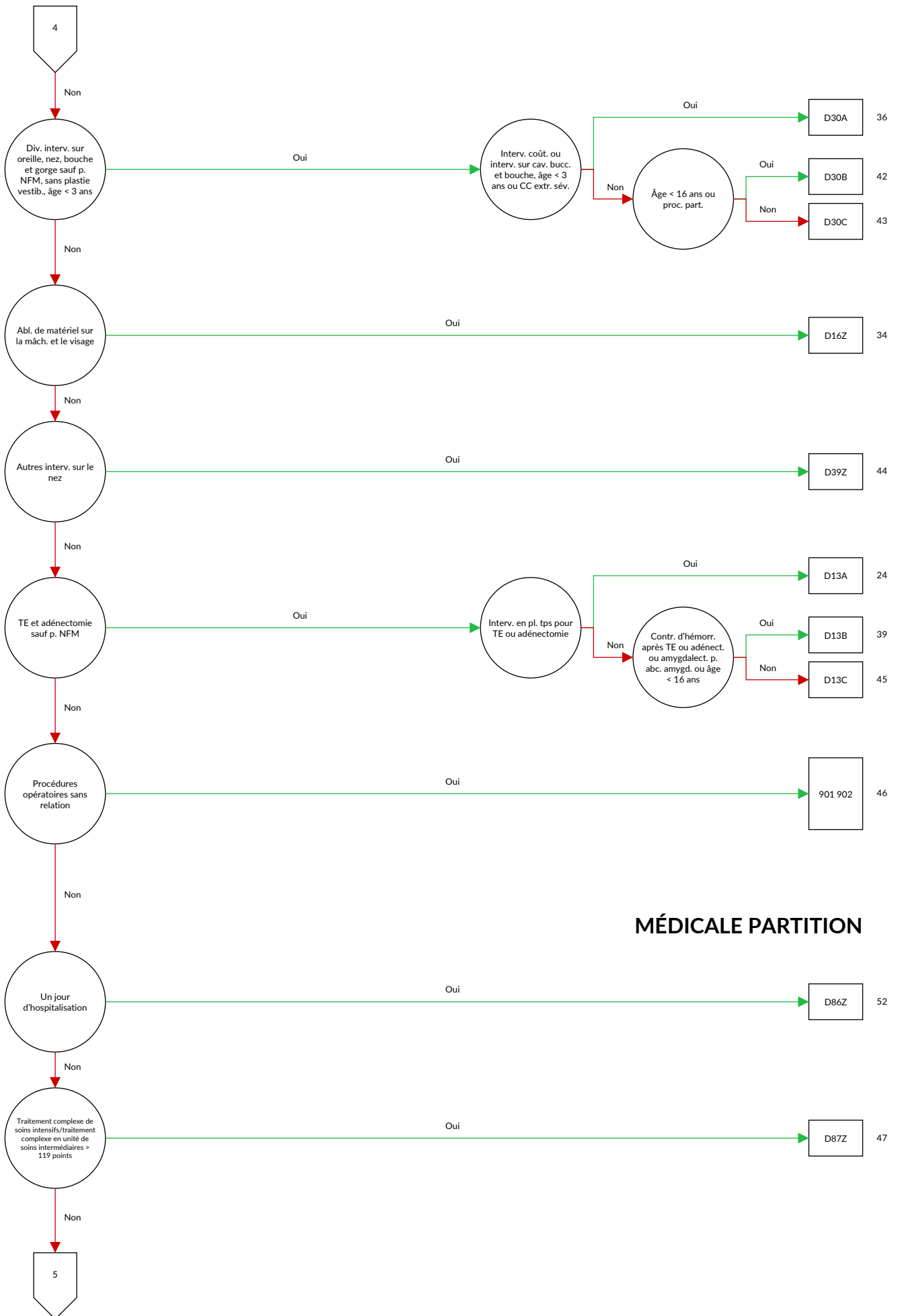

MÉDICALE PARTITION

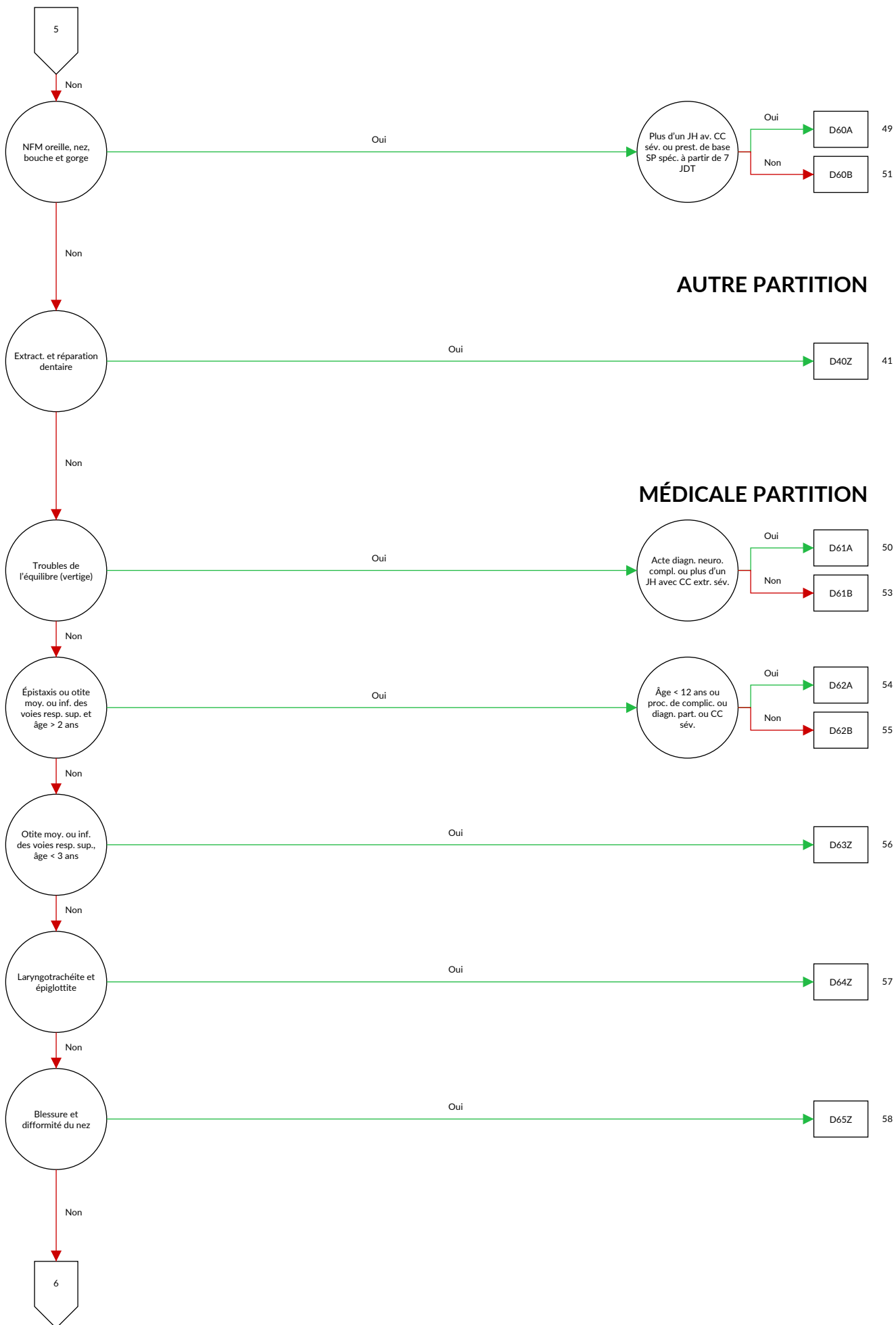

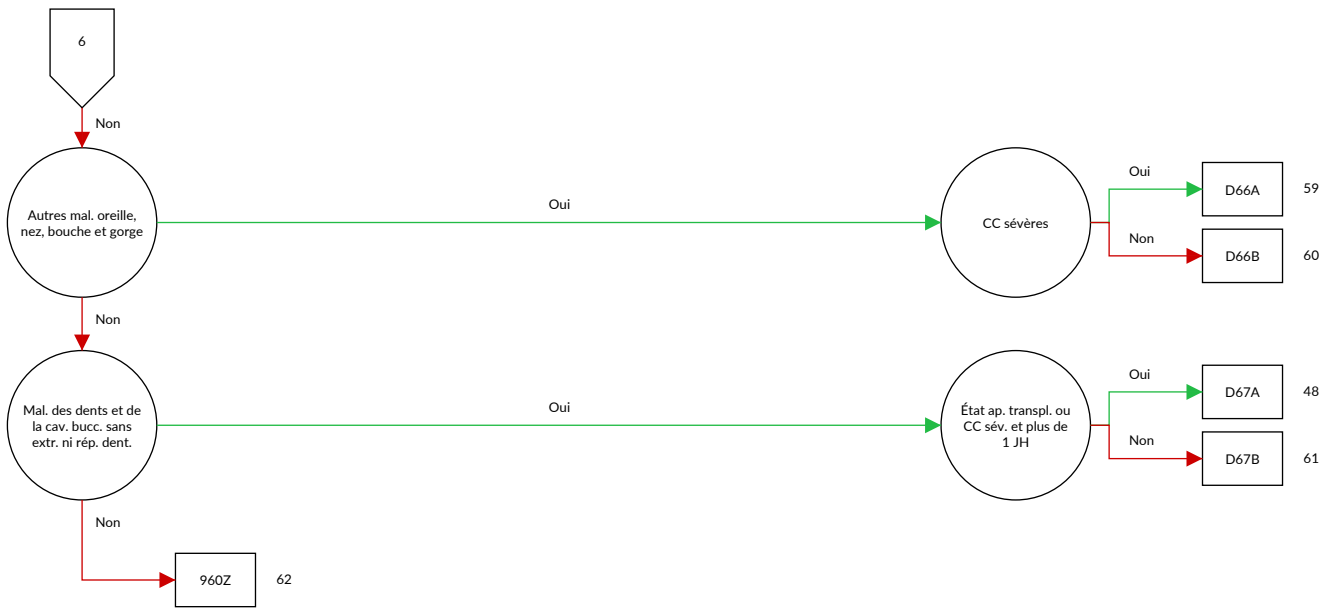

Logique décisionnelle MDC 03 Maladies et troubles de l'oreille, du nez, de la bouche et de la gorge

Diagnostic principal dans le tableau MDC03-0 ou procédure dans le tableau MDC03-1

Diagnostic MDC03-0

A18.6	Tuberculose de l'oreille	C09.1	Tumeur maligne: Pilier de l'amygdale (antérieur) (postérieur)
A36.0	Diphthérie pharyngée	C09.8	Tumeur maligne: Lésion à localisations contiguës de l'amygdale
A36.1	Diphthérie rhinopharyngée	C09.9	Tumeur maligne: Amygdale, sans précision
A36.2	Diphthérie laryngée	C10.0	Tumeur maligne: Sillon glosso-épiglottique
A54.5	Pharyngite gonococcique	C10.1	Tumeur maligne: Face antérieure de l'épiglotte
A56.4	Infection à Chlamydia du pharynx	C10.2	Tumeur maligne: Paroi latérale de l'oropharynx
A66.5	Gangosa	C10.3	Tumeur maligne: Paroi postérieure de l'oropharynx
A69.0	Stomatite ulcéro-nécrotique	C10.4	Tumeur maligne: Fente branchiale
A69.1	Autres infections dites de Vincent	C10.8	Tumeur maligne: Lésion à localisations contiguës de l'oropharynx
B00.2	Gingivo-stomatite et pharyngo-amygdalite due au virus de l'herpès	C10.9	Tumeur maligne: Oropharynx, sans précision
B05.3	Rougeole compliquée d'une otite moyenne {H67.1}	C11.0	Tumeur maligne: Paroi supérieure du rhinopharynx
B08.5	Pharyngite vésiculaire due à un entérovirus	C11.1	Tumeur maligne: Paroi postérieure du rhinopharynx
B37.0	Stomatite à Candida	C11.2	Tumeur maligne: Paroi latérale du rhinopharynx
C00.0	Tumeur maligne: Lèvre supérieure, bord libre	C11.3	Tumeur maligne: Paroi antérieure du rhinopharynx
C00.1	Tumeur maligne: Lèvre inférieure, bord libre	C11.8	Tumeur maligne: Lésion à localisations contiguës de rhinopharynx
C00.2	Tumeur maligne: Lèvre, sans précision, bord libre	C11.9	Tumeur maligne: Rhinopharynx, sans précision
C00.3	Tumeur maligne: Lèvre supérieure, face interne	C12	Tumeur maligne du sinus piriforme
C00.4	Tumeur maligne: Lèvre inférieure, face interne	C13.0	Tumeur maligne: Région rétro-cricôidienne
C00.5	Tumeur maligne: Lèvre, sans précision, face interne	C13.1	Tumeur maligne: Repli ary-épiglottique, versant hypopharyngé
C00.6	Tumeur maligne: Commissure des lèvres	C13.2	Tumeur maligne: Paroi postérieure de l'hypopharynx
C00.8	Tumeur maligne: Lésion à localisations contiguës de la lèvre	C13.8	Tumeur maligne: Lésion à localisations contiguës de l'hypopharynx
C00.9	Tumeur maligne: Lèvre, sans précision	C13.9	Tumeur maligne: Hypopharynx, sans précision
C01	Tumeur maligne de la base de la langue	C14.0	Tumeur maligne: Pharynx, sans précision
C02.0	Tumeur maligne: Face dorsale de la langue	C14.2	Tumeur maligne: Anneau de Waldeyer
C02.1	Tumeur maligne: Pointe et bords latéraux de la langue	C14.8	Tumeur maligne: Lésion à localisations contiguës de la lèvre, de la cavité buccale et du pharynx
C02.2	Tumeur maligne: Face inférieure de la langue	C30.0	Tumeur maligne: Fosses nasales
C02.3	Tumeur maligne: Deux tiers antérieurs de la langue, sans précision	C30.1	Tumeur maligne: Oreille moyenne
C02.4	Tumeur maligne: Amygdale linguale	C31.0	Tumeur maligne: Sinus maxillaire
C02.8	Tumeur maligne: Lésion à localisations contiguës de la langue	C31.1	Tumeur maligne: Sinus ethmoïdal
C02.9	Tumeur maligne: Langue, sans précision	C31.2	Tumeur maligne: Sinus frontal
C03.0	Tumeur maligne: Gencive supérieure	C31.3	Tumeur maligne: Sinus sphénoïdal
C03.1	Tumeur maligne: Gencive inférieure	C31.8	Tumeur maligne: Lésion à localisations contiguës des sinus de la face
C03.9	Tumeur maligne: Gencive, sans précision	C31.9	Tumeur maligne: Sinus de la face, sans précision
C04.0	Tumeur maligne: Plancher antérieur de la bouche	C32.0	Tumeur maligne: Glotte
C04.1	Tumeur maligne: Plancher latéral de la bouche	C32.1	Tumeur maligne: Etage sus-glottique
C04.8	Tumeur maligne: Lésion à localisations contiguës du plancher de la bouche	C32.2	Tumeur maligne: Etage sous-glottique
C04.9	Tumeur maligne: Plancher de la bouche, sans précision	C32.3	Tumeur maligne: Cartilage laryngé
C05.0	Tumeur maligne: Voûte palatine	C32.8	Tumeur maligne: Lésion à localisations contiguës du larynx
C05.1	Tumeur maligne: Voile du palais	C32.9	Tumeur maligne: Larynx, sans précision
C05.2	Tumeur maligne: Luette	C39.0	Tumeur maligne: Voies respiratoires supérieures, partie non précisée
C05.8	Tumeur maligne: Lésion à localisations contiguës du palais	C41.01	Tumeur maligne: Kraniofazial
C05.9	Tumeur maligne: Palais, sans précision	C41.02	Tumeur maligne: Maxillofazial
C06.0	Tumeur maligne: Muqueuse de la joue	C41.1	Tumeur maligne: Mandibule
C06.1	Tumeur maligne: Vestibule de la bouche	C46.2	Sarcome de Kaposi du palais
C06.2	Tumeur maligne: Région rétromolaire	C76.0	Tumeur maligne: Tête, face et cou
C06.8	Tumeur maligne: Lésion à localisations contiguës de la bouche, parties autres et non précisées	D00.0	Carcinoma in situ: Lèvre, cavité buccale et pharynx
C06.9	Tumeur maligne: Bouche, sans précision	D02.0	Carcinoma in situ: Larynx
C07	Tumeur maligne de la glande parotide	D10.0	Tumeur bénigne: Lèvre
C08.0	Tumeur maligne: Glande sous-mandibulaire	D10.1	Tumeur bénigne: Langue
C08.1	Tumeur maligne: Glande sublinguale	D10.2	Tumeur bénigne: Plancher de la bouche
C08.8	Tumeur maligne: Lésion à localisations contiguës des glandes salivaires principales	D10.3	Tumeur bénigne: Parties de la bouche, autres et non précisées
C08.9	Tumeur maligne: Glande salivaire principale, sans précision	D10.4	Tumeur bénigne: Amygdale
C09.0	Tumeur maligne: Fosse amygdalienne	D10.5	Tumeur bénigne: Autres parties de l'oropharynx
		D10.6	Tumeur bénigne: Rhinopharynx

D10.7	Tumeur bénigne: Hypopharynx	H72.0	Perforation centrale du tympan
D10.9	Tumeur bénigne: Pharynx, sans précision	H72.1	Perforation du tympan, partie attique
D11.0	Tumeur bénigne: Glande parotide	H72.2	Autres perforations marginales du tympan
D11.7	Tumeur bénigne: Autres glandes salivaires principales	H72.8	Autres perforations du tympan
D11.9	Tumeur bénigne: Glande salivaire principale, sans précision	H72.9	Perforation du tympan, sans précision
D14.0	Tumeur bénigne: Oreille moyenne, fosses nasales et sinus de la face	H73.0	Myringite aiguë
D14.1	Tumeur bénigne: Larynx	H73.1	Myringite chronique
D16.5	Tumeur bénigne: Maxillaire inférieur	H73.8	Autres affections précisées du tympan
D18.05	Hémiangiome: Oreille, nez, bouche et gorge	H73.9	Affection du tympan, sans précision
D37.0	Tumeurs à évolution imprévisible ou inconnue: Lèvre, cavité buccale et pharynx	H74.0	Tympanosclérose
D38.0	Tumeurs à évolution imprévisible ou inconnue: Larynx	H74.1	Maladie adhésive de l'oreille moyenne
H60.0	Abcès de l'oreille externe	H74.2	Dissociation et dislocation des osselets
H60.1	Cellulite phlegmoneuse de l'oreille externe	H74.3	Autres anomalies acquises des osselets
H60.2	Otite externe maligne	H74.4	Polype de l'oreille moyenne
H60.3	Autres otites externes infectieuses	H74.8	Autres affections précisées de l'oreille moyenne et de l'apophyse mastoïde
H60.4	Cholestéatome de l'oreille externe	H74.9	Affection de l'oreille moyenne et de l'apophyse mastoïde, sans précision
H60.5	Otite externe aiguë, non infectieuse	H75.0	Mastoïdite au cours de maladies infectieuses et parasitaires classées ailleurs
H60.8	Autres otites externes	H75.8	Autres affections précisées de l'oreille moyenne et de l'apophyse mastoïde au cours de maladies classées ailleurs
H60.9	Otite externe, sans précision	H80.0	Otosclérose intéressant la fenêtre ovale, non oblitérante
H61.0	Périchondrite de l'oreille externe	H80.1	Otosclérose intéressant la fenêtre ovale, oblitérante
H61.1	Affections non infectieuses du pavillon de l'oreille	H80.2	Otosclérose cochléaire
H61.2	Bouffon de cérumen	H80.8	Autres otoscléroses
H61.3	Sténose acquise du conduit auditif externe	H80.9	Otosclérose, sans précision
H61.8	Autres affections précisées de l'oreille externe	H81.0	Maladie de Ménière
H61.9	Affection de l'oreille externe, sans précision	H81.1	Vertige bénin paroxystique
H62.0	Otite externe au cours de maladies bactériennes classées ailleurs	H81.2	Neuronite vestibulaire
H62.1	Otite externe au cours de maladies virales classées ailleurs	H81.3	Autres vertiges périphériques
H62.2	Otite externe au cours de mycoses	H81.4	Vertige d'origine centrale
H62.3	Otite externe au cours d'autres maladies infectieuses et parasitaires classées ailleurs	H81.8	Autres atteintes des fonctions vestibulaires
H62.4	Otite externe au cours d'autres maladies classées ailleurs	H81.9	Atteinte des fonctions vestibulaires, sans précision
H62.8	Autres affections de l'oreille externe au cours de maladies classées ailleurs	H82	Syndromes vertigineux au cours de maladies classées ailleurs
H65.0	Otite moyenne séreuse aiguë	H83.0	Labyrinthite
H65.1	Autres otites moyennes aiguës, non suppurées	H83.1	Fistule labyrinthique
H65.2	Otite moyenne séreuse chronique	H83.2	Troubles des fonctions labyrinthiques
H65.3	Otite moyenne mucoïde chronique	H83.3	Conséquences du bruit sur l'oreille interne
H65.4	Autres otites moyennes chroniques, non suppurées	H83.8	Autres maladies précisées de l'oreille interne
H65.9	Otite moyenne non suppurée, sans précision	H83.9	Maladie de l'oreille interne, sans précision
H66.0	Otite moyenne aiguë suppurée	H90.0	Surdité bilatérale de transmission
H66.1	Otite moyenne suppurée chronique tubo-tympanique	H90.1	Surdité unilatérale de transmission sans altération de l'audition de l'autre oreille
H66.2	Otite moyenne chronique attico-antrale suppurée	H90.2	Surdité de transmission, sans précision
H66.3	Autres otites moyennes suppurées chroniques	H90.3	Surdité neurosensorielle bilatérale
H66.4	Otite moyenne suppurée, sans précision	H90.4	Surdité neurosensorielle unilatérale sans altération de l'audition de l'autre oreille
H66.9	Otite moyenne, sans précision	H90.5	Surdité neurosensorielle, sans précision
H67.0	Otite moyenne au cours de maladies bactériennes classées ailleurs	H90.6	Surdité bilatérale mixte de transmission et neurosensorielle
H67.1	Otite moyenne au cours de maladies virales classées ailleurs	H90.7	Surdité unilatérale mixte de transmission et neurosensorielle sans altération de l'audition de l'autre oreille
H67.8	Otite moyenne au cours d'autres maladies classées ailleurs	H90.8	Surdité mixte de transmission et neurosensorielle, sans précision
H68.0	Salpingite de la trompe d'Eustache	H91.0	Perte de l'audition par ototoxicité
H68.1	Obstruction de la trompe d'Eustache	H91.1	Presbycusie
H69.0	Distension de la trompe d'Eustache	H91.2	Surdité brusque idiopathique
H69.8	Autres affections précisées de la trompe d'Eustache	H91.3	Surdi-mutité, non classée ailleurs
H69.9	Affection de la trompe d'Eustache, sans précision	H91.8	Autres pertes précisées de l'audition
H70.0	Mastoïdite aiguë	H91.9	Perte de l'audition, sans précision
H70.1	Mastoïdite chronique	H92.0	Otalgie
H70.2	Apexite [pétrosite]	H92.1	Otorrhée
H70.8	Autres mastoïdites et affections apparentées	H92.2	Otorragie
H70.9	Mastoïdite, sans précision	H93.0	Affections vasculaires et dégénératives de l'oreille
H71	Cholestéatome de l'oreille moyenne	H93.1	Acouphènes
		H93.2	Autres perceptions auditives anormales

H93.3	Affections du nerf auditif [nerf crânien VIII]	J35.3	Hypertrophie des amygdales et des végétations adénoïdes
H93.8	Autres affections précisées de l'oreille	J35.8	Autres maladies chroniques des amygdales et des végétations adénoïdes
H93.9	Affection de l'oreille, sans précision	J35.9	Maladie chronique des amygdales et des végétations adénoïdes, sans précision
H94.0	Névrite acoustique [inflammation du nerf crânien VIII, vestibulocochléaire] au cours de maladies infectieuses et parasitaires classées ailleurs	J36	Abcès périamygdalien
H94.8	Autres affections précisées de l'oreille au cours de maladies classées ailleurs	J37.0	Laryngite chronique
H95.0	Cholestéatome récidivant après mastoïdectomie	J37.1	Laryngo-trachéite chronique
H95.1	Autres affections survenant après mastoïdectomie	J38.00	Paralysie des cordes vocales et du larynx: Non précisée
H95.8	Autres affections de l'oreille et de l'apophyse mastoïde après des actes médicaux	J38.01	Paralysie des cordes vocales et du larynx: Unilatérale, partielle
H95.9	Affection de l'oreille et de l'apophyse mastoïde après des actes médicaux, sans précision	J38.02	Paralysie des cordes vocales et du larynx: Unilatérale, totale
J00	Rhinopharyngite aiguë [rhume banal]	J38.03	Paralysie des cordes vocales et du larynx: Bilatérale, partielle
J01.0	Sinusite maxillaire aiguë	J38.1	Polype des cordes vocales et du larynx
J01.1	Sinusite frontale aiguë	J38.2	Nodules des cordes vocales
J01.2	Sinusite ethmoïdale aiguë	J38.3	Autres maladies des cordes vocales
J01.3	Sinusite sphénoïdale aiguë	J38.4	Œdème du larynx
J01.4	Pansinusite aiguë	J38.5	Spasme laryngé
J01.8	Autres sinusites aiguës	J38.6	Sténose du larynx
J01.9	Sinusite aiguë, sans précision	J38.7	Autres maladies du larynx
J02.0	Pharyngite à streptocoques	J39.0	Abcès parapharyngé et rétropharyngé
J02.8	Pharyngite aiguë due à d'autres micro-organismes précisés	J39.1	Autres abcès du pharynx
J02.9	Pharyngite aiguë, sans précision	J39.2	Autres maladies du pharynx
J03.0	Amygdalite à streptocoques	J39.3	Réaction d'hypersensibilité des voies respiratoires supérieures, localisation non précisée
J03.8	Amygdalite aiguë due à d'autres micro-organismes précisés	J39.80	Sténose trachéale acquise
J03.9	Amygdalite aiguë, sans précision	J39.88	Autres maladies précisées des voies respiratoires supérieures
J04.0	Laryngite aiguë	J39.9	Maladie des voies respiratoires supérieures, sans précision
J04.2	Laryngo-trachéite aiguë	K00.0	Anodontie
J05.0	Laryngite obstructive aiguë [croup]	K00.1	Dents surnuméraires
J05.1	Épiglottite aiguë	K00.2	Anomalies de volume et de forme des dents
J06.0	Laryngo-pharyngite aiguë	K00.3	Dents tachetées
J06.8	Autres infections aiguës des voies respiratoires supérieures, à localisations multiples	K00.4	Troubles de la formation des dents
J06.9	Infection des voies respiratoires supérieures, sans précision	K00.5	Anomalies héréditaires de la structure dentaire, non classées ailleurs
J10.1	Grippe avec d'autres manifestations respiratoires, virus d'influenza saisonnière identifié	K00.6	Troubles de l'éruption dentaire
J11.1	Grippe avec d'autres manifestations respiratoires, virus non identifié	K00.7	Syndrome d'éruption dentaire
J30.0	Rhinopathie vasomotrice	K00.8	Autres troubles de l'odontogénèse
J30.1	Rhinopathie allergique due au pollen	K00.9	Troubles de l'odontogénèse, sans précision
J30.2	Autres rhinopathies allergiques saisonnières	K01.0	Dents incluses
J30.3	Autres rhinopathies allergiques	K01.1	Dents enclavées
J30.4	Rhinopathie allergique, sans précision	K02.0	Carie limitée à l'émail
J31.0	Rhinite chronique	K02.1	Carie de la dentine
J31.1	Rhinopharyngite chronique	K02.2	Carie du ciment
J31.2	Pharyngite chronique	K02.3	Carie dentaire stabilisée
J32.0	Sinusite maxillaire chronique	K02.4	Odontoclasie
J32.1	Sinusite frontale chronique	K02.5	Carie avec exposition de la pulpe
J32.2	Sinusite ethmoïdale chronique	K02.8	Autres caries dentaires
J32.3	Sinusite sphénoïdale chronique	K02.9	Carie dentaire, sans précision
J32.4	Pansinusite chronique	K03.0	Attrition excessive des dents
J32.8	Autres sinusites chroniques	K03.1	Abrasion des dents
J32.9	Sinusite chronique, sans précision	K03.2	Érosion des dents
J33.0	Polype des fosses nasales	K03.3	Résorption pathologique des dents
J33.1	Polypose rhino-sinusienne déformante	K03.4	Hypercémentose
J33.8	Autres polypes des sinus	K03.5	Ankylose dentaire
J33.9	Polype nasal, sans précision	K03.6	Dépôts [accrétions] sur les dents
J34.0	Abcès, furoncle et anthrax du nez	K03.7	Modification de la teinte des tissus dentaires durs après l'éruption
J34.1	Kyste et mucocèle du nez et des sinus du nez	K03.8	Autres maladies précisées des tissus dentaires durs
J34.2	Déviations de la cloison nasale	K03.9	Maladie des tissus dentaires durs, sans précision
J34.3	Hypertrophie des cornets du nez	K04.0	Pulpite
J34.8	Autres maladies précisées du nez et des sinus du nez	K04.1	Nécrose pulpaire
J35.0	Amygdalite chronique	K04.2	Dégénérescence pulpaire
J35.1	Hypertrophie des amygdales	K04.3	Formation anormale de tissus dentaires durs dans la pulpe
J35.2	Hypertrophie des végétations adénoïdes		

K04.4	Périodontite apicale aiguë d'origine pulpaire	K12.0	Apthes buccaux récidivants
K04.5	Périodontite apicale chronique	K12.1	Autres formes de stomatite
K04.6	Abcès périapical avec fistule	K12.20	Phlegmon de la bouche (plancher)
K04.7	Abcès périapical sans fistule	K12.21	Abcès sousmandibulaire sans indication d'extension médiastinale, parapharyngée ou cervicale
K04.8	Kyste radriculaire		Abcès sousmandibulaire avec indication d'extension médiastinale, parapharyngée ou cervicale
K04.9	Maladies de la pulpe et des tissus périapicaux, autres et sans précision	K12.22	Abcès de la joue
K05.0	Gingivite aiguë	K12.23	Autres phlegmon ou abcès buccal
K05.1	Gingivite chronique	K12.28	Phlegmon et abcès de la bouche, sans autre précision
K05.2	Périodontite aiguë	K12.29	Mucosite orale (ulcéreuse)
K05.3	Périodontite chronique		Maladies des lèvres
K05.4	Parodontose	K12.3	Morsure de la joue et de la lèvre
K05.5	Autres maladies périodontales	K13.0	Leucoplasie et autres anomalies de l'épithélium buccal, y compris la langue
K05.6	Maladie périodontale, sans précision	K13.1	Tricholeucoplasie
K06.0	Rétraction gingivale	K13.2	Granulome et lésions pseudo-granulomateuses de la muqueuse buccale
K06.1	Hyperplasie gingivale		Fibrose sous-muqueuse de la bouche
K06.2	Lésions gingivales et de la crête alvéolaire édentée, associées à un traumatisme	K13.3	Hyperplasie inflammatoire de la muqueuse buccale
K06.8	Autres affections précisées de la gencive et de la crête alvéolaire édentée	K13.4	Lésions de la muqueuse buccale, autres et sans précision
K06.9	Affection de la gencive et de la crête alvéolaire édentée, sans précision	K13.5	Glossite
K07.0	Anomalies importantes de dimension des mâchoires	K13.6	Langue géographique
K07.1	Anomalies de rapport entre les mâchoires et la base du crâne	K13.7	Glossite losangique médiane
K07.2	Anomalies de rapport entre les arcades dentaires	K14.0	Hypertrophie des papilles linguales
K07.3	Malposition des dents	K14.1	Atrophie des papilles de la langue
K07.4	Malocclusion, sans précision	K14.2	Langue plicaturée
K07.5	Anomalies dento-faciales fonctionnelles	K14.3	Glossodynie
K07.6	Lésions de l'articulation temporo-mandibulaire	K14.4	Autres maladies de la langue
K07.7	Autres anomalies dento-faciales	K14.5	Maladie de la langue, sans précision
K07.8	Anomalie dento-faciale, sans précision	K14.6	Déformation acquise du nez
K07.9	Exfoliation dentaire due à des causes générales	K14.8	Oreille «en chou-fleur»
K08.0	Perte de dents consécutive à accident, extraction ou affection périodontale localisée	K14.9	Absence congénitale du pavillon de l'oreille
K08.1	Atrophie de la crête alvéolaire édentée	M95.0	Absence, atrésie et rétrécissement congénitaux du conduit auditif (externe)
K08.2	Racine dentaire laissée en place	M95.1	Absence de trompe d'Eustache
K08.81	Fracture pathologique de dent	Q16.0	Malformation congénitale des osselets
K08.88	Autres affections précisées des dents et de l'appareil alvéolaire	Q16.1	Autres malformations congénitales de l'oreille moyenne
K08.9	Affection des dents et du parodonte, sans précision	Q16.2	Malformation congénitale de l'oreille interne
K09.0	Kystes dentaires liés au développement (odontogènes)	Q16.3	Malformation congénitale de l'oreille avec atteinte de l'audition, sans précision
K09.1	Kystes de la région buccale non liés au développement dentaire	Q16.4	Pavillon surnuméraire
K09.2	Autres kystes de la mâchoire	Q16.5	Macrotie
K09.8	Autres kystes de la région buccale, non classés ailleurs	Q16.6	Microtie
K09.9	Kyste de la région buccale, sans précision	Q16.7	Autres déformations de l'oreille
K10.0	Maladies liées au développement des mâchoires	Q16.8	Anomalie de position de l'oreille
K10.1	Granulome à cellules géantes, central	Q17.0	Oreilles proéminentes
K10.20	Abcès maxillaire sans indication d'extension rétromaxillaire ou dans la fosse canine	Q17.1	Autres malformations congénitales précisées de l'oreille
K10.21	Abcès maxillaire avec indication d'extension rétromaxillaire ou dans la fosse canine	Q17.2	Malformation congénitale de l'oreille, sans précision
K10.28	Autres états inflammatoires précisés de la mâchoire	Q17.3	Fissure, fistule et kyste d'origine branchiale
K10.29	État inflammatoire de la mâchoire, sans autre précision	Q17.4	Fistule et kyste préauriculaires
K10.3	Alvéolite des mâchoires	Q17.5	Autres malformations d'origine branchiale
K10.8	Autres maladies précisées des mâchoires	Q17.8	Macrostomie
K10.9	Maladie des mâchoires, sans précision	Q17.9	Microstomie
K11.0	Atrophie des glandes salivaires	Q18.0	Macrocheilie
K11.1	Hypertrophie des glandes salivaires	Q18.1	Microcheilie
K11.2	Sialoadénite	Q18.2	Autres malformations congénitales précisées de la face et du cou
K11.3	Abcès des glandes salivaires	Q18.4	Atrésie des choanes
K11.4	Fistule des glandes salivaires	Q18.5	Agénésie et hypoplasie du nez
K11.5	Sialolithiase	Q18.6	Fissure, échancre et fente nasales
K11.6	Mucocèle des glandes salivaires	Q18.7	Perforation congénitale de la cloison nasale
K11.7	Troubles de la sécrétion salivaire	Q18.8	Autres malformations congénitales du nez
K11.8	Autres maladies des glandes salivaires	Q30.0	Malformation congénitale du nez, sans précision
K11.9	Maladie des glandes salivaires, sans précision	Q30.1	Ptérygion du larynx
		Q30.2	Sténose sous-glottique congénitale
		Q30.3	Hypoplasie du larynx
		Q30.9	
		Q31.0	
		Q31.1	
		Q31.2	

Q31.3	Laryngocèle	S01.31	Plaie ouverte de l'oreille et de l'appareil auditif: Pavillon de l'oreille
Q31.5	Laryngomalacie congénitale		
Q31.8	Autres malformations congénitales du larynx	S01.33	Plaie ouverte de l'oreille et de l'appareil auditif: Tragus
Q31.9	Malformation congénitale du larynx, sans précision		
Q32.0	Trachéomalacie congénitale	S01.34	Plaie ouverte de l'oreille et de l'appareil auditif: Canal auditif externe
Q32.1	Autres malformations congénitales de la trachée		
Q32.2	Bronchomalacie congénitale	S01.35	Plaie ouverte de l'oreille et de l'appareil auditif: Canal auditif
Q32.3	Sténose bronchique congénitale		
Q32.4	Autres malformations congénitales des bronches	S01.36	Plaie ouverte de l'oreille et de l'appareil auditif: Osselets
Q35.1	Fente de la voûte du palais		
Q35.3	Fente du voile du palais	S01.37	Plaie ouverte de l'oreille et de l'appareil auditif: Tympan
Q35.5	Fente de la voûte et du voile du palais		
Q35.7	Fente de la luette	S01.38	Plaie ouverte de l'oreille et de l'appareil auditif: Oreille interne
Q35.9	Fente du palais, sans précision		
Q36.0	Fente labiale bilatérale	S01.39	Plaie ouverte de l'oreille et de l'appareil auditif: Autres parties et parties multiples de l'oreille et de l'appareil auditif
Q36.1	Fente labiale médiane		
Q36.9	Fente labiale unilatérale		
Q37.0	Fente de la voûte du palais avec fente labiale bilatérale	S01.42	Plaie ouverte de la joue et de la région temporo-maxillaire: Région maxillaire supérieure
Q37.1	Fente de la voûte du palais avec fente labiale unilatérale	S01.43	Plaie ouverte de la joue et de la région temporo-maxillaire: Région maxillaire inférieure
Q37.2	Fente du voile du palais avec fente labiale bilatérale	S01.50	Plaie ouverte de la lèvre et de la cavité buccale: Bouche, partie non précisée
Q37.3	Fente du voile du palais avec fente labiale unilatérale		
Q37.4	Fente de la voûte et du voile du palais avec fente labiale bilatérale	S01.51	Plaie ouverte de la lèvre et de la cavité buccale: Lèvre
Q37.5	Fente de la voûte et du voile du palais avec fente labiale unilatérale	S01.52	Plaie ouverte de la lèvre et de la cavité buccale: Muqueuse de la joue
Q37.8	Fente palatine, sans précision, avec fente labiale bilatérale	S01.53	Plaie ouverte de la lèvre et de la cavité buccale: Gencive (processus alvéolaire)
Q37.9	Fente palatine, sans précision, avec fente labiale unilatérale	S01.54	Plaie ouverte de la lèvre et de la cavité buccale: Langue et plancher de la bouche
Q38.0	Malformations congénitales des lèvres, non classées ailleurs	S01.55	Plaie ouverte de la lèvre et de la cavité buccale: Palais
Q38.1	Ankyloglossie	S01.59	Plaie ouverte de la lèvre et de la cavité buccale: Autres parties et parties multiples des lèvres et de la cavité buccale
Q38.2	Macroglossie (congénitale)		
Q38.3	Autres malformations congénitales de la langue		
Q38.4	Malformations congénitales des glandes et des canaux salivaires	S02.2	Fracture des os du nez
		S02.4	Fracture des os maxillaires et maxillaires
Q38.5	Malformations congénitales du palais, non classées ailleurs	S02.5	Fracture dentaire
		S02.60	Fracture du maxillaire inférieur: Partie non précisée
Q38.6	Autres malformations congénitales de la bouche	S02.61	Fracture du maxillaire inférieur: Apophyse condylienne
Q38.7	Poche pharyngée		
Q38.8	Autres malformations congénitales du pharynx	S02.62	Fracture du maxillaire inférieur: Sub-condylienne
Q67.0	Asymétrie faciale	S02.63	Fracture du maxillaire inférieur: Apophyse coronoïde
Q67.1	Anomalie morphologique faciale par compression	S02.64	Fracture du maxillaire inférieur: Branche maxillaire, SAI
Q67.2	Dolichocéphalie		
Q67.3	Plagiocéphalie	S02.65	Fracture du maxillaire inférieur: Angle maxillaire
Q67.4	Autres anomalies morphologiques congénitales du crâne, de la face et de la mâchoire	S02.66	Fracture du maxillaire inférieur: Symphyse maxillaire
		S02.67	Fracture du maxillaire inférieur: Partie alvéolaire
R04.0	Epistaxis	S02.68	Fracture du maxillaire inférieur: Maxillaire, autre partie ou partie non précisée
R04.1	Hémorragie de la gorge		
R06.5	Respiration par la bouche	S02.69	Fracture du maxillaire inférieur: Parties multiples
R06.7	Eternuement	S03.0	Luxation de la mâchoire
R07.0	Douleur de la gorge	S03.2	Luxation dentaire
R19.6	Haleine fétide	S03.4	Entorse et foulure de la mâchoire
R42	Étourdissements et éblouissements	S04.6	Lésion traumatique du nerf auditif
R49.0	Dysphonie	S08.1	Amputation traumatique de l'oreille
R49.1	Aphonie	S09.2	Rupture traumatique du tympan
R49.2	Hypernasalité et hyponasalité	S11.01	Trachée thoracique: Larynx
R49.8	Troubles de la voix, autres et non précisés	S11.21	Plaie ouverte avec atteinte du pharynx et de l'œsophage cervical: Pharynx
R68.2	Sécheresse de la bouche, sans précision		
S01.20	Plaie ouverte du nez: Partie non précisée	S11.22	Plaie ouverte avec atteinte du pharynx et de l'œsophage cervical: Œsophage cervical
S01.21	Plaie ouverte du nez: Peau externe du nez		
S01.22	Plaie ouverte du nez: Orifice nasal	S12.8	Fracture d'autres parties du cou
S01.23	Plaie ouverte du nez: Septum nasal	T16	Corps étranger dans l'oreille
S01.29	Plaie ouverte du nez: Autres parties ou parties multiples du nez	T17.0	Corps étranger dans un sinus nasal
		T17.1	Corps étranger dans une narine
S01.30	Plaie ouverte de l'oreille et de l'appareil auditif: Partie non précisée	T17.2	Corps étranger dans le pharynx
		T17.3	Corps étranger dans le larynx
		T18.0	Corps étranger dans la bouche
		T28.0	Brûlure de la bouche et du pharynx
		T28.5	Corrosion de la bouche et du pharynx
		T75.3	Cinétose

Procédure MDC03-1

20.96	Autre implantation ou remplacement de prothèse cochléaire, SAP	20.98	Implantation ou remplacement de prothèse cochléaire, aux canaux multiples
20.97	Implantation ou remplacement de prothèse cochléaire, à un seul canal		

ADRG D01**Implant cochléaire ou implantation d'une endoprothèse de l'articulation temporo-mandibulaire**

Procédure dans le tableau D01-1 ou procédure dans le tableau D01-2

DRG D01A**Implant cochléaire bilatéral ou implantation d'une prothèse dans l'articulation temporo-mandibulaire**

Au moins deux procédures dans le tableau D01-1 ou procédure bilatérale dans le tableau D01-1 ou procédure dans le tableau D01-2

DRG D01B**Implant cochléaire****Procédure D01-1**

- | | | | |
|---------|--|---------|---|
| 20.96 ↔ | Autre implantation ou remplacement de prothèse cochléaire, SAP | 20.98 ↔ | Implantation ou remplacement de prothèse cochléaire, aux canaux multiples |
| 20.97 ↔ | Implantation ou remplacement de prothèse cochléaire, à un seul canal | | |

Procédure D01-2

- | | | | |
|------------|---|------------|--|
| 76.5X.60 ↔ | Implantation d'endoprothèse dans l'articulation temporo-mandibulaire | 76.5X.71 ↔ | Implantation d'une endoprothèse totale d'articulation temporo-mandibulaire avec des composants CAD-CAM [CAO/FAO] |
| 76.5X.61 ↔ | Remplacement d'endoprothèse dans l'articulation temporo-mandibulaire | | |
| 76.5X.70 ↔ | Implantation d'une endoprothèse totale d'articulation temporo-mandibulaire avec des composants préfabriqués | | |

ADRG D02**Résections complexes avec reconstructions au niveau de la tête et de la gorge et intervention combinée avec CC extrêmement sévères ou procédure de complication ou procédure opératoire complexe en plusieurs temps**

(Procédure dans le tableau D02-1 ou procédure dans le tableau D02-2) et (procédure dans le tableau D02-3 ou procédure dans le tableau D02-4) et (PCCL > 3 ou Procédures de complication) ou (procédure dans le tableau D02-5 et procédure bilatérale dans le tableau D02-3) ou Procédures opératoires complexes en plusieurs temps

DRG D02A**Résections complexes avec reconstructions au niveau de la tête et de la gorge et intervention combinée avec CC extrêmement sévères ou procédure de complication ou procédure opératoire complexe en plusieurs temps, avec traitement complexe de soins intensifs/traitement complexe en unité de soins intermédiaires > 196/184 points ou procédé particulier**

Au moins une procédure dans le tableau D02-6

DRG D02B**Résections complexes avec reconstructions au niveau de la tête et de la gorge et intervention combinée avec CC extrêmement sévères ou procédure de complication ou procédure opératoire complexe en plusieurs temps****Procédure D02-1**

- | | | | |
|------------|--|------------|---|
| 02.05.10 ↔ | Insertion d'un implant CAD au niveau des os de la boîte crânienne sans participation des os de la face, défaut simple | 02.05.30 ↔ | Insertion d'un implant CAD au niveau des os de la boîte crânienne avec participation de plusieurs régions de la face, 3 régions et plus |
| 02.05.11 ↔ | Insertion d'un implant CAD au niveau des os de la boîte crânienne sans participation des os de la face, défaut important ou complexe | 02.06.10 ↔ | Cranioplastie fronto-orbitaire pour transposition |
| 02.05.20 ↔ | Insertion d'un implant CAD au niveau des os de la boîte crânienne avec participation orbitaire, temporale ou frontale, jusqu'à 2 régions | 02.06.30 ↔ | Reconstruction de la boîte crânienne et des os faciaux avec un implant simple (ciment osseux, matériau alloplastique) |
| | | 25.2X.00 ↔ | Glossectomie partielle, SAP |
| | | 25.2X.09 ↔ | Glossectomie partielle, autre |
| | | 25.2X.10 ↔ | Glossectomie partielle, par voie transorale, SAP |

25.2X.11 ↔ Glossectomie partielle, par voie transorale, sans reconstruction	25.3X.19 ↔ Glossectomie totale, par voie transorale, autre reconstruction
25.2X.12 ↔ Glossectomie partielle, par voie transorale, reconstruction avec lambeau muqueux local	25.3X.20 ↔ Glossectomie totale, par voie transmandibulaire, SAP
25.2X.13 ↔ Glossectomie partielle, par voie transorale, reconstruction avec lambeau myocutané	25.3X.21 ↔ Glossectomie totale, par voie transmandibulaire, sans reconstruction
25.2X.14 ↔ Glossectomie partielle, par voie transorale, reconstruction avec greffon libre microvascularisé et anastomosé	25.3X.22 ↔ Glossectomie totale, par voie transmandibulaire, reconstruction avec lambeau muqueux local
25.2X.19 ↔ Glossectomie partielle, par voie transorale, autre reconstruction	25.3X.23 ↔ Glossectomie totale, par voie transmandibulaire, reconstruction avec lambeau myocutané
25.2X.20 ↔ Glossectomie partielle, par voie transmandibulaire, SAP	25.3X.24 ↔ Glossectomie totale, par voie transmandibulaire, reconstruction avec greffon libre microvascularisé et anastomosé
25.2X.21 ↔ Glossectomie partielle, par voie transmandibulaire, sans reconstruction	25.3X.29 ↔ Glossectomie totale, par voie transmandibulaire, autre reconstruction
25.2X.22 ↔ Glossectomie partielle, par voie transmandibulaire, reconstruction avec lambeau muqueux local	25.3X.30 ↔ Pelviglossectomie totale, par voie transorale, SAP
25.2X.23 ↔ Glossectomie partielle, par voie transmandibulaire, reconstruction avec lambeau myocutané	25.3X.31 ↔ Pelviglossectomie totale, par voie transorale, sans reconstruction
25.2X.24 ↔ Glossectomie partielle, par voie transmandibulaire, reconstruction avec greffon libre microvascularisé et anastomosé	25.3X.32 ↔ Pelviglossectomie totale, par voie transorale, reconstruction avec lambeau muqueux local
25.2X.29 ↔ Glossectomie partielle, par voie transmandibulaire, autre reconstruction	25.3X.33 ↔ Pelviglossectomie totale, par voie transorale, reconstruction avec lambeau myocutané
25.2X.30 ↔ Pelviglossectomie, par voie transorale, SAP	25.3X.34 ↔ Pelviglossectomie totale, par voie transorale, reconstruction avec greffon libre microvascularisé et anastomosé
25.2X.31 ↔ Pelviglossectomie, par voie transorale, sans reconstruction	25.3X.39 ↔ Pelviglossectomie totale, par voie transorale, autre reconstruction
25.2X.32 ↔ Pelviglossectomie, par voie transorale, reconstruction avec lambeau muqueux local	25.3X.40 ↔ Pelviglossectomie totale, par voie transmandibulaire, SAP
25.2X.33 ↔ Pelviglossectomie, par voie transorale, reconstruction avec lambeau myocutané	25.3X.41 ↔ Pelviglossectomie totale, par voie transmandibulaire, sans reconstruction
25.2X.34 ↔ Pelviglossectomie, par voie transorale, reconstruction avec greffon libre microvascularisé et anastomosé	25.3X.42 ↔ Pelviglossectomie totale, par voie transmandibulaire, reconstruction avec lambeau muqueux local
25.2X.39 ↔ Pelviglossectomie, par voie transorale, autre reconstruction	25.3X.43 ↔ Pelviglossectomie totale, par voie mandibulaire, reconstruction avec lambeau myocutané
25.2X.40 ↔ Pelviglossectomie, par voie transmandibulaire, SAP	25.3X.44 ↔ Pelviglossectomie totale, par voie transmandibulaire, reconstruction avec greffon libre microvascularisé et anastomosé
25.2X.41 ↔ Pelviglossectomie, par voie transmandibulaire, sans reconstruction	25.3X.49 ↔ Pelviglossectomie totale, par voie transmandibulaire, autre reconstruction
25.2X.42 ↔ Pelviglossectomie, par voie transmandibulaire, reconstruction avec lambeau muqueux local	25.3X.50 ↔ Pelviglossomandibulectomie totale, SAP
25.2X.43 ↔ Pelviglossectomie, par voie transmandibulaire, reconstruction avec lambeau myocutané	25.3X.51 ↔ Pelviglossomandibulectomie totale, sans reconstruction
25.2X.44 ↔ Pelviglossectomie, par voie transmandibulaire, reconstruction avec greffon libre microvascularisé et anastomosé	25.3X.52 ↔ Pelviglossomandibulectomie totale, reconstruction avec lambeau muqueux local
25.2X.49 ↔ Pelviglossectomie, par voie transmandibulaire, autre reconstruction	25.3X.53 ↔ Pelviglossomandibulectomie totale, reconstruction avec lambeau myocutané
25.2X.50 ↔ Pelviglossomandibulectomie, SAP	25.3X.54 ↔ Pelviglossomandibulectomie totale, reconstruction avec greffon libre microvascularisé et anastomosé
25.2X.51 ↔ Pelviglossomandibulectomie, sans reconstruction	25.3X.59 ↔ Pelviglossomandibulectomie totale, avec autre reconstruction
25.2X.52 ↔ Pelviglossomandibulectomie, reconstruction avec lambeau muqueux local	25.4X.00 ↔ Glossectomie radicale, SAP
25.2X.53 ↔ Pelviglossomandibulectomie, reconstruction avec lambeau myocutané	25.4X.10 ↔ Glossectomie radicale, par voie transorale, SAP
25.2X.54 ↔ Pelviglossomandibulectomie, reconstruction avec greffon libre microvascularisé et anastomosé	25.4X.11 ↔ Glossectomie radicale, par voie transorale, sans reconstruction
25.2X.59 ↔ Pelviglossomandibulectomie, avec autre reconstruction	25.4X.12 ↔ Glossectomie radicale, par voie transorale, reconstruction avec lambeau muqueux local
25.3X.00 ↔ Glossectomie totale, SAP	25.4X.13 ↔ Glossectomie radicale, par voie transorale, reconstruction avec lambeau myocutané
25.3X.09 ↔ Glossectomie totale, autre	25.4X.14 ↔ Glossectomie radicale, par voie transorale, reconstruction avec greffon libre microvascularisé et anastomosé
25.3X.10 ↔ Glossectomie totale, par voie transorale, SAP	25.4X.19 ↔ Glossectomie radicale, par voie transorale, autre reconstruction
25.3X.11 ↔ Glossectomie totale, par voie transorale, sans reconstruction	25.4X.20 ↔ Glossectomie radicale, par voie transmandibulaire, SAP
25.3X.12 ↔ Glossectomie totale, par voie transorale, reconstruction avec lambeau muqueux local	25.4X.21 ↔ Glossectomie radicale, par voie transmandibulaire, sans reconstruction
25.3X.13 ↔ Glossectomie totale, par voie transorale, reconstruction avec lambeau myocutané	25.4X.22 ↔ Glossectomie radicale, par voie transmandibulaire, reconstruction avec lambeau muqueux local
25.3X.14 ↔ Glossectomie totale, par voie transorale, reconstruction avec greffon libre microvascularisé et anastomosé	25.4X.23 ↔ Glossectomie radicale, par voie transmandibulaire, reconstruction avec lambeau myocutané

- 25.4X.24 ↔ Glossectomie radicale, par voie transmandibulaire, reconstruction avec greffon libre microvascularisé et anastomosé
- 25.4X.29 ↔ Glossectomie radicale, par voie transmandibulaire, autre reconstruction
- 25.4X.30 ↔ Pelviglossectomie radicale, par voie transorale, SAP
- 25.4X.31 ↔ Pelviglossectomie radicale, par voie transorale, sans reconstruction
- 25.4X.32 ↔ Pelviglossectomie radicale, par voie transorale, reconstruction avec lambeau muqueux local
- 25.4X.33 ↔ Pelviglossectomie radicale, par voie transorale, reconstruction avec lambeau myocutané
- 25.4X.34 ↔ Pelviglossectomie radicale, par voie transorale, reconstruction avec greffon libre microvascularisé et anastomosé
- 25.4X.39 ↔ Pelviglossectomie radicale, par voie transorale, autre reconstruction
- 25.4X.40 ↔ Pelviglossectomie radicale, par voie transmandibulaire, SAP
- 25.4X.41 ↔ Pelviglossectomie radicale, par voie transmandibulaire, sans reconstruction
- 25.4X.42 ↔ Pelviglossectomie radicale, par voie transmandibulaire, reconstruction avec lambeau muqueux local
- 25.4X.43 ↔ Pelviglossectomie radicale, par voie transmandibulaire, reconstruction avec lambeau myocutané
- 25.4X.44 ↔ Pelviglossectomie radicale, par voie transmandibulaire, reconstruction avec greffon libre microvascularisé et anastomosé
- 25.4X.49 ↔ Pelviglossectomie radicale, par voie transmandibulaire, autre reconstruction
- 25.4X.50 ↔ Pelviglossomandibulectomie radicale, SAP
- 25.4X.51 ↔ Pelviglossomandibulectomie radicale, sans reconstruction
- 25.4X.52 ↔ Pelviglossomandibulectomie radicale, reconstruction avec lambeau muqueux local
- 25.4X.53 ↔ Pelviglossomandibulectomie radicale, reconstruction avec lambeau myocutané
- 25.4X.54 ↔ Pelviglossomandibulectomie radicale, reconstruction avec greffon libre microvascularisé et anastomosé
- 25.4X.59 ↔ Pelviglossomandibulectomie radicale, avec autre reconstruction
- 25.4X.99 ↔ Glossectomie radicale, autre
- 76.41.00 ↔ Mandibulectomie totale avec reconstruction simultanée, SAP
- 76.41.99 ↔ Mandibulectomie totale avec reconstruction simultanée, autre
- 76.43.11 ↔ Insertion d'implant CAD pour réparer un défaut mandibulaire simple
- 76.43.12 ↔ Insertion d'implant CAD pour réparer un défaut mandibulaire important ou complexe
- 76.44.10 ↔ Ostectomie totale d'autre os de la face, reconstruction avec transplant microvascularisé et anastomosé
- 76.44.11 ↔ Ostectomie totale d'autre os de la face, reconstruction avec transplant non vascularisé
- 76.44.19 ↔ Ostectomie totale d'autre os de la face, avec autre reconstruction
- 76.44.99 ↔ Ostectomie totale d'autre os de la face avec reconstruction simultanée, autre
- 76.46.10 ↔ Autre reconstruction d'autre os de la face avec transplant microvascularisé et anastomosé
- 76.92.20 ↔ Insertion d'un implant CAD au niveau des os de la face, sans participation de la boîte crânienne, jusqu'à 2 régions
- 76.92.21 ↔ Insertion d'un implant CAD au niveau des os de la face, sans participation de la boîte crânienne, 3 régions et plus
- 76.92.30 ↔ Insertion d'implant CAD pour réparer un défaut maxillaire simple
- 76.92.31 ↔ Insertion d'implant CAD pour réparer un défaut maxillaire important ou complexe

Procédure D02-2

- 16.98.11 ↔ Réparation de paroi orbitaire par lambeau microvasculaire
- 18.71.14 ↔ Reconstruction du pavillon de l'oreille, partielle, avec lambeau microvasculaire
- 18.71.24 ↔ Reconstruction du pavillon de l'oreille, totale, avec lambeau microvasculaire
- 25.2X.14 ↔ Glossectomie partielle, par voie transorale, reconstruction avec greffon libre microvascularisé et anastomosé
- 25.2X.24 ↔ Glossectomie partielle, par voie transmandibulaire, reconstruction avec greffon libre microvascularisé et anastomosé
- 25.2X.34 ↔ Pelviglossectomie, par voie transorale, reconstruction avec greffon libre microvascularisé et anastomosé
- 25.2X.44 ↔ Pelviglossectomie, par voie transmandibulaire, reconstruction avec greffon libre microvascularisé et anastomosé
- 25.2X.54 ↔ Pelviglossomandibulectomie, reconstruction avec greffon libre microvascularisé et anastomosé
- 25.3X.14 ↔ Glossectomie totale, par voie transorale, reconstruction avec greffon libre microvascularisé et anastomosé
- 25.3X.24 ↔ Glossectomie totale, par voie transmandibulaire, reconstruction avec greffon libre microvascularisé et anastomosé
- 25.3X.34 ↔ Pelviglossectomie totale, par voie transorale, reconstruction avec greffon libre microvascularisé et anastomosé
- 25.3X.44 ↔ Pelviglossectomie totale, par voie transmandibulaire, reconstruction avec greffon libre microvascularisé et anastomosé
- 25.3X.54 ↔ Pelviglossomandibulectomie totale, reconstruction avec greffon libre microvascularisé et anastomosé
- 25.4X.14 ↔ Glossectomie radicale, par voie transorale, reconstruction avec greffon libre microvascularisé et anastomosé
- 25.4X.24 ↔ Glossectomie radicale, par voie transmandibulaire, reconstruction avec greffon libre microvascularisé et anastomosé
- 25.4X.34 ↔ Pelviglossectomie radicale, par voie transorale, reconstruction avec greffon libre microvascularisé et anastomosé
- 25.4X.44 ↔ Pelviglossectomie radicale, par voie transmandibulaire, reconstruction avec greffon libre microvascularisé et anastomosé
- 25.4X.54 ↔ Pelviglossomandibulectomie radicale, reconstruction avec greffon libre microvascularisé et anastomosé
- 27.57.10 ↔ Attachement de greffon libre microvascularisé et anastomosé à la lèvre et à la bouche
- 27.59.40 ↔ Autre réparation plastique de la lèvre et de la bouche avec attachement de greffon libre microvascularisé et anastomosé
- 29.33.12 ↔ Pharyngectomie partielle, reconstruction avec greffon libre microvascularisé et anastomosé
- 29.33.21 ↔ Pharyngectomie totale, reconstruction avec greffon libre microvascularisé et anastomosé, greffon intestinal libre ou anastomose oeso-gastrique

29.4X.12 ↔	Réparation plastique du pharynx, avec greffon microvascularisé et anastomosé, greffon intestinal ou anastomose œso-gastrique	82.72.21 ↔	Grefe d'autre lambeau microvascularisé et anastomosé de muscle ou de fascia de la main
30.3X.15 ↔	Laryngectomie complète, reconstruction avec greffon libre microvascularisé et anastomosé	83.43.12 ↔	Prélèvement d'autre lambeau microvascularisé et anastomosé de muscle ou de fascia pour greffe
30.4X.15 ↔	Laryngectomie radicale avec pharyngectomie, reconstruction avec greffon libre microvascularisé et anastomosé	83.82.40 ↔	Grefe d'autre lambeau microvascularisé et anastomosé de muscle ou de fascia, tête et cou
30.4X.25 ↔	Laryngectomie radicale avec pharyngectomie et résection thyroïdienne, reconstruction avec greffon libre microvascularisé et anastomosé	83.82.41 ↔	Grefe d'autre lambeau microvascularisé et anastomosé de muscle ou de fascia, épaule et aisselle
40.71.11 ↔	Anastomose lymphoveineuse microchirurgicale	83.82.42 ↔	Grefe d'autre lambeau microvascularisé et anastomosé de muscle ou de fascia, bras et coude
40.71.21 ↔	Transplantation de ganglions lymphatiques avec anastomose microvasculaire	83.82.43 ↔	Grefe d'autre lambeau microvascularisé et anastomosé de muscle ou de fascia, avant-bras
40.71.31 ↔	Transplantation de vaisseaux lymphatiques périphériques avec anastomose microvasculaire	83.82.44 ↔	Grefe d'autre lambeau microvascularisé et anastomosé de muscle ou de fascia, paroi thoracique, abdomen et dos
76.31.20 ↔	Mandibulectomie partielle et reconstruction avec transplant microvascularisé et anastomosé	83.82.45 ↔	Grefe d'autre lambeau microvascularisé et anastomosé de muscle ou de fascia, région inguino-génitale et fesses
76.39.10 ↔	Ostectomie partielle d'autre os de la face, reconstruction avec transplant microvascularisé et anastomosé	83.82.46 ↔	Grefe d'autre lambeau microvascularisé et anastomosé de muscle ou de fascia, membre inférieur
76.41.10 ↔	Mandibulectomie totale et reconstruction simultanée, reconstruction avec transplant microvascularisé et anastomosé	83.82.47 ↔	Grefe d'autre lambeau microvascularisé et anastomosé de muscle ou de fascia, autre site
76.43.10 ↔	Autre reconstruction de la mandibule avec transplant microvascularisé et anastomosé	85.K3.09 ↔	Réparation du sein avec lambeau myocutané libre microvascularisé et anastomosé, autre
76.44.10 ↔	Ostectomie totale d'autre os de la face, reconstruction avec transplant microvascularisé et anastomosé	85.K3.12 ↔	Plastie de lambeau musculo-cutané de gracilis
76.46.10 ↔	Autre reconstruction d'autre os de la face avec transplant microvascularisé et anastomosé	85.K4.09 ↔	Réparation du sein avec lambeau dermo-adipeux libre microvascularisé et anastomosé, autre
78.01.10 ↔	Grefe osseuse, clavicule et omoplate, fragment à pédicule vascularisé avec anastomoses microvasculaires	85.K4.11 ↔	Mammoplastie par Lambeau perforateur épigastrique inférieur profond [DIEP]
78.02.10 ↔	Grefe osseuse, humérus, fragment à pédicule vascularisé avec anastomoses microvasculaires	85.K4.12 ↔	Lambeau de l'artère épigastrique inférieure superficielle [SIEA]
78.03.10 ↔	Grefe osseuse, radius et cubitus, fragment à pédicule vascularisé avec anastomoses microvasculaires	85.K4.13 ↔	Lambeau perforateur de l'artère glutéale supérieure [S-GAP]
78.04.10 ↔	Grefe osseuse, os du carpe et du métacarpe, fragment à pédicule vascularisé avec anastomoses microvasculaires	85.K4.14 ↔	Lambeau perforateur de l'artère glutéale inférieure [I-GAP]
78.05.10 ↔	Grefe osseuse, fémur, fragment à pédicule vascularisé avec anastomoses microvasculaires	85.K4.15 ↔	Mammoplastie avec lambeau perforateur de l'artère profonde [PAP]
78.06.10 ↔	Grefe osseuse, rotule, fragment à pédicule vascularisé avec anastomoses microvasculaires	86.7D.11 ↔	Plastie à lambeau libre microvascularisé et anastomosé, à la tête
78.07.10 ↔	Grefe osseuse, tibia, fragment à pédicule vascularisé avec anastomoses microvasculaires	86.7D.12 ↔	Plastie à lambeau libre microvascularisé et anastomosé, au cou
78.07.20 ↔	Grefe osseuse, péroné, fragment à pédicule vascularisé avec anastomoses microvasculaires	86.7D.13 ↔	Plastie à lambeau libre microvascularisé et anastomosé, à l'épaule et à l'aisselle
78.08.10 ↔	Grefe osseuse, os du tarse et du métatarse, fragment à pédicule vascularisé avec anastomoses microvasculaires	86.7D.14 ↔	Plastie à lambeau libre microvascularisé et anastomosé, au bras et au coude
78.09.10 ↔	Grefe osseuse, phalanges de la main, fragment à pédicule vascularisé avec anastomoses microvasculaires	86.7D.15 ↔	Plastie à lambeau libre microvascularisé et anastomosé, à l'avant-bras
78.09.30 ↔	Grefe osseuse, os du bassin, fragment à pédicule vascularisé avec anastomoses microvasculaires	86.7D.16 ↔	Plastie à lambeau libre microvascularisé et anastomosé, à la main
78.09.40 ↔	Grefe osseuse, phalanges du pied, fragment à pédicule vascularisé avec anastomoses microvasculaires	86.7D.17 ↔	Plastie à lambeau libre microvascularisé et anastomosé, à la paroi thoracique et au dos
78.09.90 ↔	Grefe osseuse, autre site spécifié, sauf os de la face, fragment à pédicule vascularisé avec anastomoses microvasculaires	86.7D.18 ↔	Plastie à lambeau libre microvascularisé et anastomosé, à l'abdomen et à l'aîne
7A.51.12 ↔	Grefe osseuse, colonne vertébrale, fragment à pédicule vascularisé avec anastomoses microvasculaires	86.7D.1A ↔	Plastie à lambeau libre microvascularisé et anastomosé, aux fesses
		86.7D.1B ↔	Plastie à lambeau libre microvascularisé et anastomosé, à la cuisse et au genou
		86.7D.1C ↔	Plastie à lambeau libre microvascularisé et anastomosé, à la jambe
		86.7D.1D ↔	Plastie à lambeau libre microvascularisé et anastomosé, au pied

Procédure D02-3

- | | |
|--|---|
| 40.41.00 ↔ Dissection radicale des ganglions lymphatiques cervicaux, SAP | 40.41.14 ↔ Dissection sélective (fonctionnelle) des ganglions lymphatiques cervicaux, abord central (région VI) |
| 40.41.10 ↔ Dissection sélective (fonctionnelle) des ganglions lymphatiques cervicaux, abord supraomohyoïde (régions I-III) | 40.41.20 ↔ Dissection radicale des ganglions lymphatiques cervicaux (incl. modification) |
| 40.41.11 ↔ Dissection sélective (fonctionnelle) des ganglions lymphatiques cervicaux, abord latéral (régions II-IV) | 40.41.21 ↔ Dissection radicale étendue des ganglions lymphatiques cervicaux |
| 40.41.12 ↔ Dissection sélective (fonctionnelle) des ganglions lymphatiques cervicaux, abord antérolatéral (régions I-IV) | 40.41.99 ↔ Dissection radicale des ganglions lymphatiques cervicaux, autre |
| 40.41.13 ↔ Dissection sélective (fonctionnelle) des ganglions lymphatiques cervicaux, abord postérolatéral (régions II-V) | |

Procédure D02-4

- | | |
|-------------------------------------|---|
| 31.1 ‡↔ Trachéostomie temporaire | 31.29 ‡↔ Trachéostomie permanente, autre |
| 31.21 ‡↔ Trachéostomie médiastinale | 31.79.10 ‡↔ Plastie d'élargissement d'une trachéostomie |

Procédure D02-5

- | | |
|---|---|
| 25.2X.13 ↔ Glossectomie partielle, par voie transorale, reconstruction avec lambeau myocutané | 25.3X.43 ↔ Pelviglossectomie totale, par voie mandibulaire, reconstruction avec lambeau myocutané |
| 25.2X.14 ↔ Glossectomie partielle, par voie transorale, reconstruction avec greffon libre microvascularisé et anastomosé | 25.3X.44 ↔ Pelviglossectomie totale, par voie transmandibulaire, reconstruction avec greffon libre microvascularisé et anastomosé |
| 25.2X.23 ↔ Glossectomie partielle, par voie transmandibulaire, reconstruction avec lambeau myocutané | 25.3X.53 ↔ Pelviglossomandibulectomie totale, reconstruction avec lambeau myocutané |
| 25.2X.24 ↔ Glossectomie partielle, par voie transmandibulaire, reconstruction avec greffon libre microvascularisé et anastomosé | 25.3X.54 ↔ Pelviglossomandibulectomie totale, reconstruction avec greffon libre microvascularisé et anastomosé |
| 25.2X.33 ↔ Pelviglossectomie, par voie transorale, reconstruction avec lambeau myocutané | 25.4X.13 ↔ Glossectomie radicale, par voie transorale, reconstruction avec lambeau myocutané |
| 25.2X.34 ↔ Pelviglossectomie, par voie transorale, reconstruction avec greffon libre microvascularisé et anastomosé | 25.4X.14 ↔ Glossectomie radicale, par voie transorale, reconstruction avec greffon libre microvascularisé et anastomosé |
| 25.2X.43 ↔ Pelviglossectomie, par voie transmandibulaire, reconstruction avec lambeau myocutané | 25.4X.23 ↔ Glossectomie radicale, par voie transmandibulaire, reconstruction avec lambeau myocutané |
| 25.2X.44 ↔ Pelviglossectomie, par voie transmandibulaire, reconstruction avec greffon libre microvascularisé et anastomosé | 25.4X.24 ↔ Glossectomie radicale, par voie transmandibulaire, reconstruction avec greffon libre microvascularisé et anastomosé |
| 25.2X.53 ↔ Pelviglossomandibulectomie, reconstruction avec lambeau myocutané | 25.4X.33 ↔ Pelviglossectomie radicale, par voie transorale, reconstruction avec lambeau myocutané |
| 25.2X.54 ↔ Pelviglossomandibulectomie, reconstruction avec greffon libre microvascularisé et anastomosé | 25.4X.34 ↔ Pelviglossectomie radicale, par voie transorale, reconstruction avec greffon libre microvascularisé et anastomosé |
| 25.3X.13 ↔ Glossectomie totale, par voie transorale, reconstruction avec lambeau myocutané | 25.4X.43 ↔ Pelviglossectomie radicale, par voie transmandibulaire, reconstruction avec lambeau myocutané |
| 25.3X.14 ↔ Glossectomie totale, par voie transorale, reconstruction avec greffon libre microvascularisé et anastomosé | 25.4X.44 ↔ Pelviglossectomie radicale, par voie transmandibulaire, reconstruction avec greffon libre microvascularisé et anastomosé |
| 25.3X.23 ↔ Glossectomie totale, par voie transmandibulaire, reconstruction avec lambeau myocutané | 25.4X.53 ↔ Pelviglossomandibulectomie radicale, reconstruction avec lambeau myocutané |
| 25.3X.24 ↔ Glossectomie totale, par voie transmandibulaire, reconstruction avec greffon libre microvascularisé et anastomosé | 25.4X.54 ↔ Pelviglossomandibulectomie radicale, reconstruction avec greffon libre microvascularisé et anastomosé |
| 25.3X.33 ↔ Pelviglossectomie totale, par voie transorale, reconstruction avec lambeau myocutané | 76.44.10 ↔ Ostectomie totale d'autre os de la face, reconstruction avec transplant microvascularisé et anastomosé |
| 25.3X.34 ↔ Pelviglossectomie totale, par voie transorale, reconstruction avec greffon libre microvascularisé et anastomosé | 76.44.11 ↔ Ostectomie totale d'autre os de la face, reconstruction avec transplant non vascularisé |

Procédure D02-6

00.9A.61 †↔	Utilisation d'implants, spécifiques au patient, fabriqués en préopératoire par imagerie tridimensionnelle	99.B7.48 †↔	Traitement complexe de médecine intensive chez l'enfant (procédure de base), 981 à 1176 points de dépense
00.9A.62 †↔	Utilisation d'implants, spécifiques au patient, adaptés en préopératoire par imagerie tridimensionnelle	99.B7.4A †↔	Traitement complexe de médecine intensive chez l'enfant (procédure de base), 1177 à 1470 points de dépense
00.9A.63 †↔	Utilisation peropératoire de guides de navigation (comprend: coupe, forage, le positionnement) de fabrication préopératoire, par imagerie tridimensionnelle, spécifiquement adaptés au patient	99.B7.4B †↔	Traitement complexe de médecine intensive chez l'enfant (procédure de base), 1471 à 1764 points de dépense
00.9A.64 †↔	Utilisation d'implants spécifiques au patient, fabriqués en préopératoire par imagerie 3D ainsi que par imprimante 3D	99.B7.4C †↔	Traitement complexe de médecine intensive chez l'enfant (procédure de base), 1765 à 2058 points de dépense
99.B7.13 †↔	Traitement complexe de médecine intensive, 185 à 360 points de dépense	99.B7.4D †↔	Traitement complexe de médecine intensive chez l'enfant (procédure de base), 2059 à 2352 points de dépense
99.B7.14 †↔	Traitement complexe de médecine intensive, 361 à 552 points de dépense	99.B7.4E †↔	Traitement complexe de médecine intensive chez l'enfant (procédure de base), 2353 à 2646 points de dépense
99.B7.15 †↔	Traitement complexe de médecine intensive, 553 à 828 points de dépense	99.B7.4F †↔	Traitement complexe de médecine intensive chez l'enfant (procédure de base), 2647 à 2940 points de dépense
99.B7.16 †↔	Traitement complexe de médecine intensive, 829 à 1104 points de dépense	99.B7.4G †↔	Traitement complexe de médecine intensive chez l'enfant (procédure de base), 2941 à 3430 points de dépense
99.B7.17 †↔	Traitement complexe de médecine intensive, 1105 à 1380 points de dépense	99.B7.4H †↔	Traitement complexe de médecine intensive chez l'enfant (procédure de base), 3431 à 3920 points de dépense
99.B7.18 †↔	Traitement complexe de médecine intensive, 1381 à 1656 points de dépense	99.B7.4I †↔	Traitement complexe de médecine intensive chez l'enfant (procédure de base), 3921 à 4410 points de dépense
99.B7.1A †↔	Traitement complexe de médecine intensive, 1657 à 1932 points de dépense	99.B7.4J †↔	Traitement complexe de médecine intensive chez l'enfant (procédure de base), 4411 à 4900 points de dépense
99.B7.1B †↔	Traitement complexe de médecine intensive, 1933 à 2208 points de dépense	99.B7.4K †↔	Traitement complexe de médecine intensive chez l'enfant (procédure de base), 4901 à 5880 points de dépense
99.B7.1C †↔	Traitement complexe de médecine intensive, 2209 à 2484 points de dépense	99.B7.4L †↔	Traitement complexe de médecine intensive chez l'enfant (procédure de base), 5881 à 6860 points de dépense
99.B7.1D †↔	Traitement complexe de médecine intensive, 2485 à 2760 points de dépense	99.B7.4M †↔	Traitement complexe de médecine intensive chez l'enfant (procédure de base), 6861 à 7840 points de dépense
99.B7.1E †↔	Traitement complexe de médecine intensive, 2761 à 3220 points de dépense	99.B7.4N †↔	Traitement complexe de médecine intensive chez l'enfant (procédure de base), 7841 à 9800 points de dépense
99.B7.1F †↔	Traitement complexe de médecine intensive, 3221 à 3680 points de dépense	99.B7.4O †↔	Traitement complexe de médecine intensive chez l'enfant (procédure de base), 9801 à 11760 points de dépense
99.B7.1G †↔	Traitement complexe de médecine intensive, 3681 à 4600 points de dépense	99.B7.4P †↔	Traitement complexe de médecine intensive chez l'enfant (procédure de base), 11761 à 13720 points de dépense
99.B7.1H †↔	Traitement complexe de médecine intensive, 4601 à 5520 points de dépense	99.B7.4Q †↔	Traitement complexe de médecine intensive chez l'enfant (procédure de base), 13721 à 16660 points de dépense
99.B7.1I †↔	Traitement complexe de médecine intensive, 5521 à 7360 points de dépense	99.B7.4R †↔	Traitement complexe de médecine intensive chez l'enfant (procédure de base), 16661 à 19600 points de dépense
99.B7.1J †↔	Traitement complexe de médecine intensive, 7361 à 9200 points de dépense	99.B7.4S †↔	Traitement complexe de médecine intensive chez l'enfant (procédure de base), 19601 points de dépense et plus
99.B7.1K †↔	Traitement complexe de médecine intensive, 9201 à 11040 points de dépense	99.B7.54 †↔	Traitement complexe de médecine intensive chez le nouveau-né (procédure de base), 197 à 392 points de dépense
99.B7.1L †↔	Traitement complexe de médecine intensive, 11041 à 13800 points de dépense	99.B7.55 †↔	Traitement complexe de médecine intensive chez le nouveau-né (procédure de base), 393 à 588 points de dépense
99.B7.1M †↔	Traitement complexe de médecine intensive, 13801 à 16560 points de dépense		
99.B7.1N †↔	Traitement complexe de médecine intensive, 16561 à 19320 points de dépense		
99.B7.1O †↔	Traitement complexe de médecine intensive, 19321 points de dépense et plus		
99.B7.44 †↔	Traitement complexe de médecine intensive chez l'enfant (procédure de base), 197 à 392 points de dépense		
99.B7.45 †↔	Traitement complexe de médecine intensive chez l'enfant (procédure de base), 393 à 588 points de dépense		
99.B7.46 †↔	Traitement complexe de médecine intensive chez l'enfant (procédure de base), 589 à 784 points de dépense		
99.B7.47 †↔	Traitement complexe de médecine intensive chez l'enfant (procédure de base), 785 à 980 points de dépense		

- 99.B7.56 †↔ Traitement complexe de médecine intensive chez le nouveau-né (procédure de base), 589 à 784 points de dépense
- 99.B7.57 †↔ Traitement complexe de médecine intensive chez le nouveau-né (procédure de base), 785 à 980 points de dépense
- 99.B7.58 †↔ Traitement complexe de médecine intensive chez le nouveau-né (procédure de base), 981 à 1176 points de dépense
- 99.B7.5A †↔ Traitement complexe de médecine intensive chez le nouveau-né (procédure de base), 1177 à 1470 points de dépense
- 99.B7.5B †↔ Traitement complexe de médecine intensive chez le nouveau-né (procédure de base), 1471 à 1764 points de dépense
- 99.B7.5C †↔ Traitement complexe de médecine intensive chez le nouveau-né (procédure de base), 1765 à 2058 points de dépense
- 99.B7.5D †↔ Traitement complexe de médecine intensive chez le nouveau-né (procédure de base), 2059 à 2352 points de dépense
- 99.B7.5E †↔ Traitement complexe de médecine intensive chez le nouveau-né (procédure de base), 2353 à 2646 points de dépense
- 99.B7.5F †↔ Traitement complexe de médecine intensive chez le nouveau-né (procédure de base), 2647 à 2940 points de dépense
- 99.B7.5G †↔ Traitement complexe de médecine intensive chez le nouveau-né (procédure de base), 2941 à 3430 points de dépense
- 99.B7.5H †↔ Traitement complexe de médecine intensive chez le nouveau-né (procédure de base), 3431 à 3920 points de dépense
- 99.B7.5I †↔ Traitement complexe de médecine intensive chez le nouveau-né (procédure de base), 3921 à 4410 points de dépense
- 99.B7.5J †↔ Traitement complexe de médecine intensive chez le nouveau-né (procédure de base), 4411 à 4900 points de dépense
- 99.B7.5K †↔ Traitement complexe de médecine intensive chez le nouveau-né (procédure de base), 4901 à 5880 points de dépense
- 99.B7.5L †↔ Traitement complexe de médecine intensive chez le nouveau-né (procédure de base), 5881 à 6860 points de dépense
- 99.B7.5M †↔ Traitement complexe de médecine intensive chez le nouveau-né (procédure de base), 6861 à 7840 points de dépense
- 99.B7.5N †↔ Traitement complexe de médecine intensive chez le nouveau-né (procédure de base), 7841 à 9800 points de dépense
- 99.B7.5O †↔ Traitement complexe de médecine intensive chez le nouveau-né (procédure de base), 9801 à 11760 points de dépense
- 99.B7.5P †↔ Traitement complexe de médecine intensive chez le nouveau-né (procédure de base), 11761 à 13720 points de dépense
- 99.B7.5Q †↔ Traitement complexe de médecine intensive chez le nouveau-né (procédure de base), 13721 à 16660 points de dépense
- 99.B7.5R †↔ Traitement complexe de médecine intensive chez le nouveau-né (procédure de base), 16661 à 19600 points de dépense
- 99.B7.5S †↔ Traitement complexe de médecine intensive chez le nouveau-né (procédure de base), 19601 points de dépense et plus
- 99.B8.13 †↔ Traitement complexe en U-IMC chez l'adulte, 185 à 360 points de dépense
- 99.B8.14 †↔ Traitement complexe en U-IMC chez l'adulte, 361 à 552 points de dépense
- 99.B8.15 †↔ Traitement complexe en U-IMC chez l'adulte, 553 à 828 points de dépense
- 99.B8.16 †↔ Traitement complexe en U-IMC chez l'adulte, 829 à 1104 points de dépense
- 99.B8.17 †↔ Traitement complexe en U-IMC chez l'adulte, 1105 à 1380 points de dépense
- 99.B8.18 †↔ Traitement complexe en U-IMC chez l'adulte, 1381 à 1656 points de dépense
- 99.B8.1A †↔ Traitement complexe en U-IMC chez l'adulte, 1657 à 1932 points de dépense
- 99.B8.1B †↔ Traitement complexe en U-IMC chez l'adulte, 1933 à 2208 points de dépense
- 99.B8.1C †↔ Traitement complexe en U-IMC chez l'adulte, 2209 à 2484 points de dépense
- 99.B8.1D †↔ Traitement complexe en U-IMC chez l'adulte, 2485 à 2760 points de dépense
- 99.B8.1E †↔ Traitement complexe en U-IMC chez l'adulte, 2761 à 3220 points de dépense
- 99.B8.1F †↔ Traitement complexe en U-IMC chez l'adulte, 3221 à 3680 points de dépense
- 99.B8.1G †↔ Traitement complexe en U-IMC chez l'adulte, 3681 à 4600 points de dépense
- 99.B8.1H †↔ Traitement complexe en U-IMC chez l'adulte, 4601 à 5520 points de dépense
- 99.B8.1I †↔ Traitement complexe en U-IMC chez l'adulte, 5521 à 7360 points de dépense
- 99.B8.1J †↔ Traitement complexe en U-IMC chez l'adulte, 7361 à 9200 points de dépense
- 99.B8.1K †↔ Traitement complexe en U-IMC chez l'adulte, 9201 à 11040 points de dépense
- 99.B8.1L †↔ Traitement complexe en U-IMC chez l'adulte, 11041 à 13800 points de dépense
- 99.B8.1M †↔ Traitement complexe en U-IMC chez l'adulte, 13801 à 16560 points de dépense
- 99.B8.1N †↔ Traitement complexe en U-IMC chez l'adulte, 16561 à 19320 points de dépense
- 99.B8.1O †↔ Traitement complexe en U-IMC chez l'adulte, 19321 points de dépense et plus
- 99.B8.44 †↔ Traitement complexe en U-IMC chez l'enfant, 197 à 392 points de dépense
- 99.B8.45 †↔ Traitement complexe en U-IMC chez l'enfant, 393 à 588 points de dépense
- 99.B8.46 †↔ Traitement complexe en U-IMC chez l'enfant, 589 à 784 points de dépense
- 99.B8.47 †↔ Traitement complexe en U-IMC chez l'enfant, 785 à 980 points de dépense
- 99.B8.48 †↔ Traitement complexe en U-IMC chez l'enfant, 981 à 1176 points de dépense
- 99.B8.4A †↔ Traitement complexe en U-IMC chez l'enfant, 1177 à 1470 points de dépense
- 99.B8.4B †↔ Traitement complexe en U-IMC chez l'enfant, 1471 à 1764 points de dépense
- 99.B8.4C †↔ Traitement complexe en U-IMC chez l'enfant, 1765 à 2058 points de dépense
- 99.B8.4D †↔ Traitement complexe en U-IMC chez l'enfant, 2059 à 2352 points de dépense
- 99.B8.4E †↔ Traitement complexe en U-IMC chez l'enfant, 2353 à 2646 points de dépense
- 99.B8.4F †↔ Traitement complexe en U-IMC chez l'enfant, 2647 à 2940 points de dépense
- 99.B8.4G †↔ Traitement complexe en U-IMC chez l'enfant, 2941 à 3430 points de dépense
- 99.B8.4H †↔ Traitement complexe en U-IMC chez l'enfant, 3431 à 3920 points de dépense
- 99.B8.4I †↔ Traitement complexe en U-IMC chez l'enfant, 3921 à 4410 points de dépense
- 99.B8.4J †↔ Traitement complexe en U-IMC chez l'enfant, 4411 à 4900 points de dépense
- 99.B8.4K †↔ Traitement complexe en U-IMC chez l'enfant, 4901 à 5880 points de dépense

99.B8.4L ‡↔ Traitement complexe en U-IMC chez l'enfant, 5881 à 6860 points de dépense	99.B8.5D ‡↔ Traitement complexe en U-IMC chez le nouveau-né, 2059 à 2352 points de dépense
99.B8.4M ‡↔ Traitement complexe en U-IMC chez l'enfant, 6861 à 7840 points de dépense	99.B8.5E ‡↔ Traitement complexe en U-IMC chez le nouveau-né, 2353 à 2646 points de dépense
99.B8.4N ‡↔ Traitement complexe en U-IMC chez l'enfant, 7841 à 9800 points de dépense	99.B8.5F ‡↔ Traitement complexe en U-IMC chez le nouveau-né, 2647 à 2940 points de dépense
99.B8.4O ‡↔ Traitement complexe en U-IMC chez l'enfant, 9801 à 11760 points de dépense	99.B8.5G ‡↔ Traitement complexe en U-IMC chez le nouveau-né, 2941 à 3430 points de dépense
99.B8.4P ‡↔ Traitement complexe en U-IMC chez l'enfant, 11761 à 13720 points de dépense	99.B8.5H ‡↔ Traitement complexe en U-IMC chez le nouveau-né, 3431 à 3920 points de dépense
99.B8.4Q ‡↔ Traitement complexe en U-IMC chez l'enfant, 13721 à 16660 points de dépense	99.B8.5I ‡↔ Traitement complexe en U-IMC chez le nouveau-né, 3921 à 4410 points de dépense
99.B8.4R ‡↔ Traitement complexe en U-IMC chez l'enfant, 16661 à 19600 points de dépense	99.B8.5J ‡↔ Traitement complexe en U-IMC chez le nouveau-né, 4411 à 4900 points de dépense
99.B8.4S ‡↔ Traitement complexe en U-IMC chez l'enfant, 19601 points de dépense et plus	99.B8.5K ‡↔ Traitement complexe en U-IMC chez le nouveau-né, 4901 à 5880 points de dépense
99.B8.54 ‡↔ Traitement complexe en U-IMC chez le nouveau-né, 197 à 392 points de dépense	99.B8.5L ‡↔ Traitement complexe en U-IMC chez le nouveau-né, 5881 à 6860 points de dépense
99.B8.55 ‡↔ Traitement complexe en U-IMC chez le nouveau-né, 393 à 588 points de dépense	99.B8.5M ‡↔ Traitement complexe en U-IMC chez le nouveau-né, 6861 à 7840 points de dépense
99.B8.56 ‡↔ Traitement complexe en U-IMC chez le nouveau-né, 589 à 784 points de dépense	99.B8.5N ‡↔ Traitement complexe en U-IMC chez le nouveau-né, 7841 à 9800 points de dépense
99.B8.57 ‡↔ Traitement complexe en U-IMC chez le nouveau-né, 785 à 980 points de dépense	99.B8.5O ‡↔ Traitement complexe en U-IMC chez le nouveau-né, 9801 à 11760 points de dépense
99.B8.58 ‡↔ Traitement complexe en U-IMC chez le nouveau-né, 981 à 1176 points de dépense	99.B8.5P ‡↔ Traitement complexe en U-IMC chez le nouveau-né, 11761 à 13720 points de dépense
99.B8.5A ‡↔ Traitement complexe en U-IMC chez le nouveau-né, 1177 à 1470 points de dépense	99.B8.5Q ‡↔ Traitement complexe en U-IMC chez le nouveau-né, 13721 à 16660 points de dépense
99.B8.5B ‡↔ Traitement complexe en U-IMC chez le nouveau-né, 1471 à 1764 points de dépense	99.B8.5R ‡↔ Traitement complexe en U-IMC chez le nouveau-né, 16661 à 19600 points de dépense
99.B8.5C ‡↔ Traitement complexe en U-IMC chez le nouveau-né, 1765 à 2058 points de dépense	99.B8.5S ‡↔ Traitement complexe en U-IMC chez le nouveau-né, 19601 points de dépense et plus

DRG D03**Correction opératoire d'une fente labio-alvéolo-palatine**

Diagnostic principal dans le tableau D03-1 et procédure dans le tableau D03-2

DRG D03A**Correction opératoire d'une fente labio-alvéolo-palatine avec rhinoplastie**

Procédure dans le tableau D03-3

DRG D03B**Correction opératoire d'une fente labio-alvéolo-palatine, âge < 2 ans**

Âge < 2 ans

DRG D03C**Correction opératoire d'une fente labio-alvéolo-palatine, âge > 1 an****Diagnostic D03-1**

Q35.1	Fente de la voûte du palais	Q37.3	Fente du voile du palais avec fente labiale unilatérale
Q35.3	Fente du voile du palais	Q37.4	Fente de la voûte et du voile du palais avec fente labiale bilatérale
Q35.5	Fente de la voûte et du voile du palais	Q37.5	Fente de la voûte et du voile du palais avec fente labiale unilatérale
Q35.7	Fente de la lèvre	Q37.8	Fente palatine, sans précision, avec fente labiale bilatérale
Q35.9	Fente du palais, sans précision	Q37.9	Fente palatine, sans précision, avec fente labiale unilatérale
Q36.0	Fente labiale bilatérale	Q38.5	Malformations congénitales du palais, non classées ailleurs
Q36.1	Fente labiale médiane	Q38.8	Autres malformations congénitales du pharynx
Q36.9	Fente labiale unilatérale		
Q37.0	Fente de la voûte du palais avec fente labiale bilatérale		
Q37.1	Fente de la voûte du palais avec fente labiale unilatérale		
Q37.2	Fente du voile du palais avec fente labiale bilatérale		

Procédure D03-2

27.54.10 ↔	Chéiloplastie de fente labiale (congénitale)	27.63.99 ↔	Révision de réparation de fente palatine, autre
27.54.11 ↔	Opération secondaire de fente labiale (congénitale)	27.64 ↔	Insertion d'implant palatin
27.62.00 ↔	Correction de fente palatine, SAP	27.69.10 ↔	Réparation plastique du voile du palais
27.62.10 ↔	Réparation plastique primaire du palais osseux, sans greffe osseuse	27.69.11 ↔	Réparation plastique du palais osseux
27.62.11 ↔	Réparation plastique primaire du palais osseux, avec greffe osseuse	27.69.99 ↔	Autre réparation plastique du palais, autre
27.62.12 ↔	Réparation plastique primaire du voile du palais	27.73 ↔	Réparation de la luvette
27.62.20 ↔	Réparation plastique secondaire du palais osseux, sans greffe osseuse	29.33.00 ↔	Pharyngectomie (partielle), SAP
27.62.21 ↔	Réparation plastique secondaire du palais osseux, avec greffe osseuse	29.33.10 ↔	Pharyngectomie partielle, sans reconstruction
27.62.22 ↔	Réparation plastique secondaire du voile du palais	29.33.99 ↔	Pharyngectomie (partielle), autre
27.62.99 ↔	Correction de fente palatine, autre	29.4X.10 ↔	Réparation plastique du pharynx, avec lambeau muqueux local ou cutané libre
27.63.00 ↔	Révision de réparation de fente palatine, SAP	29.4X.11 ↔	Réparation plastique du pharynx, avec lambeau pédiculé myocutané
27.63.10 ↔	Révision de réparation de fente palatine par maxilloplastie	29.4X.12 ↔	Réparation plastique du pharynx, avec greffon microvascularisé et anastomosé, greffon intestinal ou anastomose oeso-gastrique
27.63.11 ↔	Révision de réparation de fente palatine par maxilloplastie et ostéoplastie	29.4X.99 ↔	Réparation plastique du pharynx, autre
27.63.20 ↔	Révision de réparation de fente palatine, opération secondaire de fente maxillaire	29.59 ↔	Réparation du pharynx, autre

Procédure D03-3

21.86.10 ↔	Rhinoplastie limitée, nez externe	21.86.99 ↔	Rhinoplastie limitée, autre
21.86.11 ↔	Rhinoplastie avec lambeau local ou distal	21.87 ↔	Autre rhinoplastie

ADRG D04**Ostéotomie bimaxillaire et interventions complexes sur la mâchoire**

((Procédure dans le tableau D04-1 et procédure dans le tableau D04-2) ou procédure dans le tableau D04-3) ou (procédure dans le tableau D04-4 et procédure dans le tableau D04-5)

DRG D04Z**Ostéotomie bimaxillaire et interventions complexes sur la mâchoire****Procédure D04-1**

76.62.00 ↔	Ostéoplastie ouverte [ostéotomie] de branche mandibulaire, SAP	76.63.11 ↔	Ostéoplastie [ostéotomie] de l'os maxillaire de la crête alvéolaire latérale ou avec interruption de continuité de la branche mandibulaire horizontale, sans distraction
76.62.10 ↔	Ostéoplastie ouverte [ostéotomie] de branche mandibulaire, sans distraction	76.63.12 ↔	Ostéoplastie [ostéotomie] pour déplacement du menton, sans distraction
76.62.20 ↔	Ostéoplastie ouverte [ostéotomie] de branche mandibulaire, avec distraction	76.63.20 ↔	Déplacement du processus alvéolaire par distraction horizontale après ostéotomie
76.62.99 ↔	Ostéoplastie ouverte [ostéotomie] de branche mandibulaire, autre	76.63.21 ↔	Déplacement de la mandibule par distraction après ostéotomie sur la branche mandibulaire horizontale
76.63.00 ↔	Ostéoplastie [ostéotomie] du corps de la mandibule, SAP	76.63.99 ↔	Ostéoplastie [ostéotomie] du corps de la mandibule, autre
76.63.10 ↔	Ostéoplastie [ostéotomie] de l'os maxillaire de la crête alvéolaire latérale ou avec interruption de continuité frontale, sans distraction	76.64 ↔	Autre chirurgie orthognathique de la mandibule

Procédure D04-2

76.65.00 ↔	Ostéoplastie [ostéotomie] segmentaire de l'os maxillaire, SAP	76.66.00 ↔	Ostéoplastie [ostéotomie] totale de l'os maxillaire, SAP
76.65.10 ↔	Ostéoplastie [ostéotomie] segmentaire de l'os maxillaire, sans distraction	76.66.10 ↔	Ostéoplastie [ostéotomie] totale de l'os maxillaire, sans distraction
76.65.20 ↔	Ostéotomie de l'os maxillaire de la crête alvéolaire frontale, avec distraction	76.66.20 ↔	Ostéotomie de l'os maxillaire de type Le Fort I d'un seul tenant, avec distraction
76.65.21 ↔	Ostéotomie de l'os maxillaire de la crête alvéolaire latérale, avec distraction	76.66.21 ↔	Ostéotomie de l'os maxillaire de type Le Fort I en deux segments, avec distraction
76.65.22 ↔	Ostéotomie de l'os maxillaire de la crête alvéolaire frontale et latérale en plusieurs segments, avec distraction	76.66.22 ↔	Ostéotomie de l'os maxillaire de type Le Fort I en trois ou quatre segments, avec distraction
76.65.99 ↔	Ostéoplastie [ostéotomie] segmentaire de l'os maxillaire, autre	76.66.30 ↔	Reconstruction et plastie d'augmentation de l'os maxillaire par greffe d'os total

76.66.99 ↔ Ostéoplastie [ostéotomie] totale de l'os maxillaire, autre

Procédure D04-3

76.79.40 ↔ Autre réduction ouverte de fractures multiples du massif facial

Procédure D04-4

76.63.00 ↔ Ostéoplastie [ostéotomie] du corps de la mandibule, SAP	76.63.99 ↔ Ostéoplastie [ostéotomie] du corps de la mandibule, autre
76.63.10 ↔ Ostéoplastie [ostéotomie] de l'os maxillaire de la crête alvéolaire latérale ou avec interruption de continuité frontale, sans distraction	76.64 ↔ Autre chirurgie orthognathique de la mandibule
76.63.11 ↔ Ostéoplastie [ostéotomie] de l'os maxillaire de la crête alvéolaire latérale ou avec interruption de continuité de la branche mandibulaire horizontale, sans distraction	76.72 ↔ Réduction ouverte de fracture de l'os malaire et de l'arcade zygomatique
76.63.12 ↔ Ostéoplastie [ostéotomie] pour déplacement du menton, sans distraction	76.74 ↔ Réduction ouverte de fracture du maxillaire
76.63.20 ↔ Déplacement du processus alvéolaire par distraction horizontale après ostéotomie	76.77.00 ↔ Réduction ouverte de fracture alvéolo-dentaire, SAP
76.63.21 ↔ Déplacement de la mandibule par distraction après ostéotomie sur la branche mandibulaire horizontale	76.77.10 ↔ Réduction ouverte de fracture alvéolo-dentaire de l'os maxillaire
	76.77.11 ↔ Réduction ouverte de fracture alvéolo-dentaire de la mandibule
	76.77.99 ↔ Réduction ouverte de fracture alvéolo-dentaire, autre

Procédure D04-5

76.76.00 ↔ Réduction ouverte de fracture de la mandibule, SAP	76.76.99 ↔ Réduction ouverte de fracture de la mandibule, autre
76.76.10 ↔ Réduction ouverte de fracture simple du corps mandibulaire	76.77.00 ↔ Réduction ouverte de fracture alvéolo-dentaire, SAP
76.76.11 ↔ Réduction ouverte de fracture multiple du corps mandibulaire	76.77.10 ↔ Réduction ouverte de fracture alvéolo-dentaire de l'os maxillaire
76.76.20 ↔ Réduction ouverte (abord externe) de fracture unique ou multiple de branche mandibulaire	76.77.11 ↔ Réduction ouverte de fracture alvéolo-dentaire de la mandibule
76.76.21 ↔ Réduction ouverte (abord transoral) de fracture unique ou multiple de branche mandibulaire	76.77.99 ↔ Réduction ouverte de fracture alvéolo-dentaire, autre
76.76.30 ↔ Réduction ouverte (abord transoral ou externe) de fracture de processus articulaire de la mandibule	

ADRG D05

Interventions complexes sur les glandes salivaires

Procédure dans le tableau D05-3

DRG D05A

Parotidectomie complexe

(Procédure dans le tableau D05-4 et diagnostic principal dans le tableau D05-1) ou diagnostic principal dans le tableau D05-2

DRG D05B

Interventions complexes sur les glandes salivaires sauf les parotidectomies complexes

Diagnostic D05-1

D11.0 Tumeur bénigne: Glande parotide

Diagnostic D05-2

C07	Tumeur maligne de la glande parotide	C08.9	Tumeur maligne: Glande salivaire principale, sans précision
C08.0	Tumeur maligne: Glande sous-mandibulaire		
C08.1	Tumeur maligne: Glande sublinguale		
C08.8	Tumeur maligne: Lésion à localisations contiguës des glandes salivaires principales		

Procédure D05-3

26.31.00 ↔	Sialoadénectomie partielle, SAP	26.32.11 ↔	Parotidectomie totale avec conservation du nerf facial, avec monitoring facial peropératoire
26.31.10 ↔	Parotidectomie partielle, sans monitoring facial peropératoire	26.32.20 ↔	Parotidectomie totale avec résection et réparation du nerf facial
26.31.11 ↔	Parotidectomie partielle, avec monitoring facial peropératoire	26.32.30 ↔	Résection totale de la glande sous-mandibulaire
26.31.99 ↔	Sialoadénectomie partielle, autre	26.32.99 ↔	Sialoadénectomie totale, autre
26.32.00 ↔	Sialoadénectomie totale, SAP		
26.32.10 ↔	Parotidectomie totale avec conservation du nerf facial, sans monitoring facial peropératoire		

Procédure D05-4

26.32.00 ↔	Sialoadénectomie totale, SAP	26.32.20 ↔	Parotidectomie totale avec résection et réparation du nerf facial
26.32.10 ↔	Parotidectomie totale avec conservation du nerf facial, sans monitoring facial peropératoire	26.32.30 ↔	Résection totale de la glande sous-mandibulaire
26.32.11 ↔	Parotidectomie totale avec conservation du nerf facial, avec monitoring facial peropératoire	26.32.99 ↔	Sialoadénectomie totale, autre

ADRG D06**Interventions coûteuses sur les sinus nasaux, lapophyse mastoïde, l'oreille moyenne et autres interventions sur les glandes salivaires**

Au moins une procédure dans le tableau D06-2

DRG D06A**Interventions coûteuses sur les sinus nasaux, l'apophyse mastoïde, l'oreille moyenne et autres interventions sur les glandes salivaires, avec tympanoplastie complexe ou âge < 6 ans**

(Âge < 16 ans ou procédure dans le tableau D06-3) et (Âge < 6 ans ou procédure dans le tableau D06-3)

DRG D06B**Interventions coûteuses sur les sinus nasaux, l'apophyse mastoïde, l'oreille moyenne et autres interventions sur les glandes salivaires, âge > 5 ans et âge < 16 ans, ou intervention complexe sur lapophyse mastoïde ou les sinus nasaux ou avec diagnostic complexe, âge > 15 ans**

Âge < 16 ans ou procédure dans le tableau D06-3 ou procédure dans le tableau D06-4 ou procédure dans le tableau D06-5 ou diagnostic principal dans le tableau D06-1

DRG D06C**Interventions coûteuses sur les sinus nasaux, l'apophyse mastoïde, l'oreille moyenne et autres interventions sur les glandes salivaires, âge > 15 ans****Diagnostic D06-1**

C00.0	Tumeur maligne: Lèvre supérieure, bord libre	C03.1	Tumeur maligne: Gencive inférieure
C00.1	Tumeur maligne: Lèvre inférieure, bord libre	C03.9	Tumeur maligne: Gencive, sans précision
C00.2	Tumeur maligne: Lèvre, sans précision, bord libre	C04.0	Tumeur maligne: Plancher antérieur de la bouche
C00.3	Tumeur maligne: Lèvre supérieure, face interne	C04.1	Tumeur maligne: Plancher latéral de la bouche
C00.4	Tumeur maligne: Lèvre inférieure, face interne	C04.8	Tumeur maligne: Lésion à localisations contiguës du plancher de la bouche
C00.5	Tumeur maligne: Lèvre, sans précision, face interne	C04.9	Tumeur maligne: Plancher de la bouche, sans précision
C00.6	Tumeur maligne: Commissure des lèvres	C05.0	Tumeur maligne: Voûte palatine
C00.8	Tumeur maligne: Lésion à localisations contiguës de la lèvre	C05.1	Tumeur maligne: Voile du palais
C00.9	Tumeur maligne: Lèvre, sans précision	C05.2	Tumeur maligne: Luette
C01	Tumeur maligne de la base de la langue	C05.8	Tumeur maligne: Lésion à localisations contiguës du palais
C02.0	Tumeur maligne: Face dorsale de la langue	C05.9	Tumeur maligne: Palais, sans précision
C02.1	Tumeur maligne: Pointe et bords latéraux de la langue	C06.0	Tumeur maligne: Muqueuse de la joue
C02.2	Tumeur maligne: Face inférieure de la langue	C06.1	Tumeur maligne: Vestibule de la bouche
C02.3	Tumeur maligne: Deux tiers antérieurs de la langue, sans précision	C06.2	Tumeur maligne: Région rétromolaire
C02.4	Tumeur maligne: Amygdale linguale	C06.8	Tumeur maligne: Lésion à localisations contiguës de la bouche, parties autres et non précisées
C02.8	Tumeur maligne: Lésion à localisations contiguës de la langue	C06.9	Tumeur maligne: Bouche, sans précision
C02.9	Tumeur maligne: Langue, sans précision	C07	Tumeur maligne de la glande parotide
C03.0	Tumeur maligne: Gencive supérieure	C08.0	Tumeur maligne: Glande sous-mandibulaire

C08.1	Tumeur maligne: Glande sublinguale	C14.8	Tumeur maligne: Lésion à localisations contiguës de la lèvre, de la cavité buccale et du pharynx
C08.8	Tumeur maligne: Lésion à localisations contiguës des glandes salivaires principales	C30.0	Tumeur maligne: Fosses nasales
C08.9	Tumeur maligne: Glande salivaire principale, sans précision	C30.1	Tumeur maligne: Oreille moyenne
C09.0	Tumeur maligne: Fosse amygdalienne	C31.0	Tumeur maligne: Sinus maxillaire
C09.1	Tumeur maligne: Pilier de l'amygdale (antérieur) (postérieur)	C31.1	Tumeur maligne: Sinus ethmoïdal
C09.8	Tumeur maligne: Lésion à localisations contiguës de l'amygdale	C31.2	Tumeur maligne: Sinus frontal
C09.9	Tumeur maligne: Amygdale, sans précision	C31.3	Tumeur maligne: Sinus sphénoïdal
C10.0	Tumeur maligne: Sillon glosso-épiglottique	C31.8	Tumeur maligne: Lésion à localisations contiguës des sinus de la face
C10.1	Tumeur maligne: Face antérieure de l'épiglotte	C31.9	Tumeur maligne: Sinus de la face, sans précision
C10.2	Tumeur maligne: Paroi latérale de l'oropharynx	C32.0	Tumeur maligne: Glotte
C10.3	Tumeur maligne: Paroi postérieure de l'oropharynx	C32.1	Tumeur maligne: Etage sus-glottique
C10.4	Tumeur maligne: Fente branchiale	C32.2	Tumeur maligne: Etage sous-glottique
C10.8	Tumeur maligne: Lésion à localisations contiguës de l'oropharynx	C32.3	Tumeur maligne: Cartilage laryngé
C10.9	Tumeur maligne: Oropharynx, sans précision	C32.8	Tumeur maligne: Lésion à localisations contiguës du larynx
C11.0	Tumeur maligne: Paroi supérieure du rhinopharynx	C32.9	Tumeur maligne: Larynx, sans précision
C11.1	Tumeur maligne: Paroi postérieure du rhinopharynx	C39.0	Tumeur maligne: Voies respiratoires supérieures, partie non précisée
C11.2	Tumeur maligne: Paroi latérale du rhinopharynx	C46.2	Sarcome de Kaposi du palais
C11.3	Tumeur maligne: Paroi antérieure du rhinopharynx	C76.0	Tumeur maligne: Tête, face et cou
C11.8	Tumeur maligne: Lésion à localisations contiguës de rhinopharynx	H70.0	Mastœidite aiguë
C11.9	Tumeur maligne: Rhinopharynx, sans précision	H70.1	Mastœidite chronique
C12	Tumeur maligne du sinus piriforme	K10.20	Abcès maxillaire sans indication d'extension rétromaxillaire ou dans la fosse canine
C13.0	Tumeur maligne: Région rétro-cricœidienne	K10.21	Abcès maxillaire avec indication d'extension rétromaxillaire ou dans la fosse canine
C13.1	Tumeur maligne: Repli ary-épiglottique, versant hypopharyngé	K10.28	Autres états inflammatoires précisés de la mâchoire
C13.2	Tumeur maligne: Paroi postérieure de l'hypopharynx	K11.3	Abcès des glandes salivaires
C13.8	Tumeur maligne: Lésion à localisations contiguës de l'hypopharynx	K12.20	Phlegmon de la bouche (plancher)
C13.9	Tumeur maligne: Hypopharynx, sans précision	K12.21	Abcès sousmandibulaire sans indication d'extension médiastinale, parapharyngée ou cervicale
C14.0	Tumeur maligne: Pharynx, sans précision	K12.22	Abcès sousmandibulaire avec indication d'extension médiastinale, parapharyngée ou cervicale
C14.2	Tumeur maligne: Anneau de Waldeyer	K12.28	Autres phlegmon ou abcès buccal

Procédure D06-2

19.52 ↔	Tympanoplastie de type II	20.23.00 ↔	Incision de l'oreille moyenne, SAP
19.53 ↔	Tympanoplastie de type III	20.23.10 ↔	Antrotomie
19.54 ↔	Tympanoplastie de type IV	20.23.11 ↔	Atticotomie
19.55 ↔	Tympanoplastie de type V	20.23.12 ↔	Tympanotomie avec scellement de la membrane de la fenêtre ronde et/ou ovale
19.56.00 ↔	Tympanoplastie et ossiculoplastie, SAP	20.23.13 ↔	Tympanotomie exploratrice
19.56.10 ↔	Tympanoplastie avec antrotomie, atticotomie, attico-antrotomie ou mastœidectomie sans implantation de prothèse ou avec remplacement d'osselet par implant autologue	20.23.99 ↔	Incision de l'oreille moyenne, autre
19.56.11 ↔	Tympanoplastie avec antrotomie, atticotomie, attico-antrotomie ou mastœidectomie avec greffe d'implant alloplastique, allogène ou xénogène	20.40 ↔	Mastœidectomie, SAP
19.56.20 ↔	Tympanoplastie avec réalisation d'une cavité d'évidement (cavité ouverte), sans implantation de prothèse ou avec remplacement d'osselet par implant autologue	20.41 ↔	Mastœidectomie simple
19.56.21 ↔	Tympanoplastie avec réalisation d'une cavité d'évidement (cavité ouverte), avec greffe d'implant alloplastique, allogène ou xénogène	20.42 ↔	Mastœidectomie radicale
19.56.99 ↔	Tympanoplastie et ossiculoplastie, autre	20.43.00 ↔	Mastœidectomie, avec libération du canal fascial, SAP
19.6 ↔	Révision de tympanoplastie	20.43.11 ↔	Mastœidectomie, avec libération du canal fascial, sans décompression du nerf
19.9X.11 ↔	Réduction d'une cavité d'évidement après excision radicale	20.43.12 ↔	Mastœidectomie, avec libération du canal fascial, avec décompression du nerf
19.9X.12 ↔	Reconstruction de l'oreille moyenne, réimplantation / reconstruction de la paroi postérieure du conduit auditif	20.43.99 ↔	Mastœidectomie, avec libération du canal fascial, autre
19.9X.13 ↔	Reconstruction de l'oreille moyenne	20.44.00 ↔	Mastœidectomie, résection subtotalaire de l'os pétreux [pétresectomie subtotalaire], SAP
19.9X.14 ↔	Fermeture de fistule mastœidienne	20.44.11 ↔	Mastœidectomie, résection subtotalaire de l'os pétreux [pétresectomie subtotalaire], sans oblitération
19.9X.19 ↔	Opération microchirurgicale de l'oreille moyenne, autre	20.44.12 ↔	Mastœidectomie, résection subtotalaire de l'os pétreux [pétresectomie subtotalaire], avec oblitération de tissus adipeux
19.9X.99 ↔	Autre réparation de l'oreille moyenne, autre	20.44.13 ↔	Mastœidectomie, résection subtotalaire de l'os pétreux [pétresectomie subtotalaire], avec oblitération de tissus musculaires
		20.44.14 ↔	Mastœidectomie, résection subtotalaire de l'os pétreux [pétresectomie subtotalaire], avec oblitération de tissus adipeux ainsi que musculaires

20.44.99 ↔	Mastoïdectomie, résection subtotal de l'os pétreux [pétresectomie subtotal], autre	22.62.19 ↔	Excision de lésion du sinus maxillaire, par voie endoscopique, autre
20.45.10 ↔	Mastoïdectomie, résection partielle de l'os pétreux, SAP	22.62.20 ↔	Excision de lésion du sinus maxillaire, chirurgicale ouverte, SAP
20.45.11 ↔	Mastoïdectomie, résection partielle de l'os pétreux, sans oblitération	22.62.21 ↔	Résection de la paroi médiale du sinus maxillaire, chirurgicale ouverte
20.45.12 ↔	Mastoïdectomie, résection partielle de l'os pétreux, avec oblitération de tissus adipeux	22.62.29 ↔	Excision de lésion du sinus maxillaire, chirurgicale ouverte, autre
20.45.13 ↔	Mastoïdectomie, résection partielle de l'os pétreux, avec oblitération de tissus musculaires	22.62.99 ↔	Excision de lésion du sinus maxillaire, par autre abord, autre
20.45.14 ↔	Mastoïdectomie, résection partielle de l'os pétreux, avec oblitération de tissus adipeux ainsi que musculaires	22.63.00 ↔	Ethmoïdectomie, SAP
20.45.15 ↔	Styloïdectomie	22.63.10 ↔	Ethmoïdectomie, abord externe
20.45.99 ↔	Mastoïdectomie, résection partielle de l'os pétreux, autre	22.63.11 ↔	Ethmoïdectomie par voie intranasale ou transmaxillaire
20.49 ↔	Mastoïdectomie, autre	22.63.99 ↔	Ethmoïdectomie, autre
20.51.10 ↔	Excision de lésion de la cavité tympanique	22.64 ↔	Sphénoïdectomie
20.51.11 ↔	Excision de lésion de l'apex pyramidal	22.71 ↔	Fermeture de fistule de sinus paranasal
20.51.12 ↔	Excision de lésion de la base de l'oreille	22.79.00 ↔	Autre réparation de sinus paranasal, SAP
20.51.99 ↔	Excision de lésion de l'oreille moyenne, autre	22.79.10 ↔	Réparation de l'os frontal
20.71 ↔	Shunt endolymphatique	22.79.11 ↔	Réparation ou cranialisation de paroi de sinus frontal
20.72.00 ↔	Injection dans l'oreille interne, SAP	22.79.19 ↔	Autre réparation de sinus paranasal, autre
20.72.10 ↔	Destruction des canaux semi-circulaires par injection	22.9X.00 ↔	Autres opérations de sinus paranasaux, SAP
20.72.11 ↔	Destruction de l'oreille interne par injection	22.9X.10 ↔	Autres opérations de sinus maxillaire
20.72.12 ↔	Destruction du vestibule par injection	22.9X.11 ↔	Autres opérations de sinus ethmoïdal et sphénoïdal
20.72.13 ↔	Destruction par injection dans les canaux semi-circulaires, l'oreille interne et le vestibule	22.9X.12 ↔	Autre opération de sinus frontal
20.72.14 ↔	Destruction du labyrinthe par injection	22.9X.13 ↔	Désinfection du sinus ethmoïdal et d'un ou plusieurs autres sinus paranasaux
20.72.99 ↔	Injection dans l'oreille interne, autre	22.9X.14 ↔	Sphéno-ethmoïdectomie
20.79.00 ↔	Autre incision, excision et destruction de l'oreille interne, SAP	22.9X.20 ↔	Opération radicale de plusieurs sinus paranasaux
20.79.10 ↔	Excision de lésion du labyrinthe	22.9X.21 ↔	Opération radicale de plusieurs sinus paranasaux, avec invasion de la fosse ptérygopalatine
20.79.11 ↔	Cochléosaccotomie	22.9X.22 ↔	Opération de plusieurs sinus paranasaux, par voie intranasale, avec curetage d'abcès
20.79.20 ↔	Labyrinthectomie transtympanique	22.9X.23 ↔	Opération de plusieurs sinus paranasaux, par voie intranasale, avec exposition de la base du crâne
20.79.21 ↔	Labyrinthectomie transmastoïdienne	22.9X.24 ↔	Opération de plusieurs sinus paranasaux, par voie intranasale, avec ablation partielle de la lame papyracée ou incision de la périorbite
20.79.22 ↔	Destruction transtympanique du labyrinthe	22.9X.25 ↔	Opération de plusieurs sinus paranasaux, abords intranasal et externe combinés
20.79.23 ↔	Destruction transmastoïdienne du labyrinthe	22.9X.29 ↔	Opération de plusieurs sinus paranasaux, autre
20.79.99 ↔	Autre incision, excision et destruction de l'oreille interne, autre	22.9X.99 ↔	Autres opérations de sinus paranasaux, autre
20.92 ↔	Révision de mastoïdectomie	26.12 ↔	Biopsie ouverte de glande ou de canal salivaire
20.93 ↔	Réparation de fenêtre ovale et ronde	26.21 ↔	Marsupialisation de kyste de glande salivaire
22.2X.10 ↔	Infundibulotomie sans fenestration de l'antre maxillaire	26.29.00 ↔	Autre excision de lésion de glande salivaire, SAP
22.2X.11 ↔	Infundibulotomie avec fenestration de l'antre maxillaire	26.29.10 ↔	Destruction de glande salivaire, SAP
22.31 ↔	Antrotomie maxillaire radicale	26.29.99 ↔	Autre excision et destruction de lésion de glande salivaire, autre
22.41.00 ↔	Sinusotomie frontale, SAP	26.30 ↔	Sialoadénectomie, SAP
22.41.10 ↔	Sinusotomie frontale, abord externe	26.41.00 ↔	Suture de lacération de glande salivaire, SAP
22.41.11 ↔	Sinusotomie frontale, par voie intranasale	26.41.10 ↔	Suture de lacération de canal salivaire
22.41.12 ↔	Sinusotomie frontale, pose d'un drain médian	26.41.99 ↔	Suture de lacération de glande salivaire, autre
22.41.99 ↔	Sinusotomie frontale, autre	26.42 ↔	Fermeture de fistule salivaire
22.42.00 ↔	Sinusectomie frontale, SAP	26.49.00 ↔	Autre réparation et opération plastique de canal ou de glande salivaire, SAP
22.42.10 ↔	Chirurgie ostéoplastique de sinus frontal avec oblitération	26.49.10 ↔	Fistulisation de glande salivaire
22.42.11 ↔	Chirurgie ostéoplastique de sinus frontal sans oblitération	26.49.11 ↔	Transplantation de l'ouverture du canal salivaire
22.42.99 ↔	Sinusectomie frontale, autre	26.49.12 ↔	Transposition d'ouverture du canal salivaire
22.50 ↔	Autre sinusotomie nasale, SAP	26.49.99 ↔	Autre réparation et opération plastique de canal ou de glande salivaire, autre
22.51 ↔	Ethmoïdotomie	26.99.00 ↔	Autres opérations de canal ou de glande salivaire, SAP
22.52 ↔	Sphénoïdotomie	26.99.10 ↔	Section du canal parotidien [canal de Stenon]
22.53 ↔	Incision de plusieurs sinus paranasaux	26.99.20 ↔	Sialendoscopie interventionnelle, SAP
22.60 ↔	Autre sinusectomie nasale, SAP	26.99.21 ↔	Sialendoscopie interventionnelle avec dilatation
22.61 ↔	Excision de lésion du sinus maxillaire, abord selon Caldwell-Luc	26.99.22 ↔	Sialendoscopie interventionnelle avec extraction de corps étranger ou de calcul
22.62.00 ↔	Excision de lésion du sinus maxillaire, par autre abord, SAP	26.99.23 ↔	Sialendoscopie interventionnelle avec lithotripsie intraductale et extraction de fragments
22.62.10 ↔	Excision de lésion du sinus maxillaire, par voie endoscopique, SAP	26.99.24 ↔	Sialendoscopie interventionnelle avec fragmentation au laser
22.62.11 ↔	Résection de la paroi médiale du sinus maxillaire, par voie endonasale		

- 26.99.29 ↔ Sialendoscopie interventionnelle, autre
 26.99.99 ↔ Autres opérations de canal ou de glande salivaire, autre
- 27.0 ‡↔ Drainage de la face et du plancher buccal

Procédure D06-3

- 19.52 ↔ Tympanoplastie de type II
 19.53 ↔ Tympanoplastie de type III
 19.54 ↔ Tympanoplastie de type IV
 19.55 ↔ Tympanoplastie de type V
 19.56.00 ↔ Tympanoplastie et ossiculoplastie, SAP
 19.56.10 ↔ Tympanoplastie avec antrotomie, atticotomie, attico-antrotomie ou mastoïdectomie sans implantation de prothèse ou avec remplacement d'osselet par implant autologue
 19.56.11 ↔ Tympanoplastie avec antrotomie, atticotomie, attico-antrotomie ou mastoïdectomie avec greffe d'implant alloplastique, allogène ou xénogène
- 19.56.20 ↔ Tympanoplastie avec réalisation d'une cavité d'évidement (cavité ouverte), sans implantation de prothèse ou avec remplacement d'osselet par implant autologue
 19.56.21 ↔ Tympanoplastie avec réalisation d'une cavité d'évidement (cavité ouverte), avec greffe d'implant alloplastique, allogène ou xénogène
 19.56.99 ↔ Tympanoplastie et ossiculoplastie, autre

Procédure D06-4

- 20.40 ↔ Mastoïdectomie, SAP
 20.41 ↔ Mastoïdectomie simple
 20.42 ↔ Mastoïdectomie radicale
 20.43.00 ↔ Mastoïdectomie, avec libération du canal fascial, SAP
 20.43.11 ↔ Mastoïdectomie, avec libération du canal fascial, sans décompression du nerf
 20.43.12 ↔ Mastoïdectomie, avec libération du canal fascial, avec décompression du nerf
 20.43.99 ↔ Mastoïdectomie, avec libération du canal fascial, autre
 20.44.00 ↔ Mastoïdectomie, résection subtotale de l'os pétreux [pétresectomie subtotale], SAP
 20.44.11 ↔ Mastoïdectomie, résection subtotale de l'os pétreux [pétresectomie subtotale], sans oblitération
 20.44.12 ↔ Mastoïdectomie, résection subtotale de l'os pétreux [pétresectomie subtotale], avec oblitération de tissus adipeux
 20.44.13 ↔ Mastoïdectomie, résection subtotale de l'os pétreux [pétresectomie subtotale], avec oblitération de tissus musculaires
- 20.44.14 ↔ Mastoïdectomie, résection subtotale de l'os pétreux [pétresectomie subtotale], avec oblitération de tissus adipeux ainsi que musculaires
 20.44.99 ↔ Mastoïdectomie, résection subtotale de l'os pétreux [pétresectomie subtotale], autre
 20.45.10 ↔ Mastoïdectomie, résection partielle de l'os pétreux, SAP
 20.45.11 ↔ Mastoïdectomie, résection partielle de l'os pétreux, sans oblitération
 20.45.12 ↔ Mastoïdectomie, résection partielle de l'os pétreux, avec oblitération de tissus adipeux
 20.45.13 ↔ Mastoïdectomie, résection partielle de l'os pétreux, avec oblitération de tissus musculaires
 20.45.14 ↔ Mastoïdectomie, résection partielle de l'os pétreux, avec oblitération de tissus adipeux ainsi que musculaires
 20.45.15 ↔ Styloïdectomie
 20.45.99 ↔ Mastoïdectomie, résection partielle de l'os pétreux, autre
 20.49 ↔ Mastoïdectomie, autre

Procédure D06-5

- 22.41.00 ↔ Sinusotomie frontale, SAP
 22.41.10 ↔ Sinusotomie frontale, abord externe
 22.41.11 ↔ Sinusotomie frontale, par voie intranasale
 22.41.12 ↔ Sinusotomie frontale, pose d'un drain médian
 22.41.99 ↔ Sinusotomie frontale, autre
 22.42.00 ↔ Sinusectomie frontale, SAP
 22.42.10 ↔ Chirurgie ostéoplastique de sinus frontal avec oblitération
 22.42.11 ↔ Chirurgie ostéoplastique de sinus frontal sans oblitération
 22.42.99 ↔ Sinusectomie frontale, autre
 22.63.00 ↔ Ethmoïdectomie, SAP
 22.63.10 ↔ Ethmoïdectomie, abord externe
 22.63.11 ↔ Ethmoïdectomie par voie intranasale ou transmaxillaire
 22.63.99 ↔ Ethmoïdectomie, autre
 22.64 ↔ Sphénoïdectomie
 22.71 ↔ Fermeture de fistule de sinus paranasal
 22.79.00 ↔ Autre réparation de sinus paranasal, SAP
- 22.79.10 ↔ Réparation de l'os frontal
 22.79.11 ↔ Réparation ou cranialisation de paroi de sinus frontal
 22.79.19 ↔ Autre réparation de sinus paranasal, autre
 22.9X.13 ↔ Désinfection du sinus ethmoïdal et d'un ou plusieurs autres sinus paranasaux
 22.9X.14 ↔ Sphéno-ethmoïdectomie
 22.9X.20 ↔ Opération radicale de plusieurs sinus paranasaux
 22.9X.21 ↔ Opération radicale de plusieurs sinus paranasaux, avec invasion de la fosse ptérygopalatine
 22.9X.22 ↔ Opération de plusieurs sinus paranasaux, par voie intranasale, avec curetage d'abcès
 22.9X.23 ↔ Opération de plusieurs sinus paranasaux, par voie intranasale, avec exposition de la base du crâne
 22.9X.24 ↔ Opération de plusieurs sinus paranasaux, par voie intranasale, avec ablation partielle de la lame papyracée ou incision de la périorbite
 22.9X.25 ↔ Opération de plusieurs sinus paranasaux, abords intranasal et externe combinés

ADRG D08**Interventions sur la cavité buccale et la bouche pour néoformation maligne**

Diagnostic principal dans le tableau D08-1 et procédure dans le tableau D08-2

DRG D08Z**Interventions sur la cavité buccale et la bouche pour néoformation maligne****Diagnostic D08-1**

C00.0	Tumeur maligne: Lèvre supérieure, bord libre	C09.8	Tumeur maligne: Lésion à localisations contiguës de l'amygdale
C00.1	Tumeur maligne: Lèvre inférieure, bord libre	C09.9	Tumeur maligne: Amygdale, sans précision
C00.2	Tumeur maligne: Lèvre, sans précision, bord libre	C10.0	Tumeur maligne: Sillon glosso-épiglottique
C00.3	Tumeur maligne: Lèvre supérieure, face interne	C10.1	Tumeur maligne: Face antérieure de l'épiglotte
C00.4	Tumeur maligne: Lèvre inférieure, face interne	C10.2	Tumeur maligne: Paroi latérale de l'oropharynx
C00.5	Tumeur maligne: Lèvre, sans précision, face interne	C10.3	Tumeur maligne: Paroi postérieure de l'oropharynx
C00.6	Tumeur maligne: Commissure des lèvres	C10.4	Tumeur maligne: Fente branchiale
C00.8	Tumeur maligne: Lésion à localisations contiguës de la lèvre	C10.8	Tumeur maligne: Lésion à localisations contiguës de l'oropharynx
C00.9	Tumeur maligne: Lèvre, sans précision	C10.9	Tumeur maligne: Oropharynx, sans précision
C01	Tumeur maligne de la base de la langue	C11.0	Tumeur maligne: Paroi supérieure du rhinopharynx
C02.0	Tumeur maligne: Face dorsale de la langue	C11.1	Tumeur maligne: Paroi postérieure du rhinopharynx
C02.1	Tumeur maligne: Pointe et bords latéraux de la langue	C11.2	Tumeur maligne: Paroi latérale du rhinopharynx
C02.2	Tumeur maligne: Face inférieure de la langue	C11.3	Tumeur maligne: Paroi antérieure du rhinopharynx
C02.3	Tumeur maligne: Deux tiers antérieurs de la langue, sans précision	C11.8	Tumeur maligne: Lésion à localisations contiguës de rhinopharynx
C02.4	Tumeur maligne: Amygdale linguale	C11.9	Tumeur maligne: Rhinopharynx, sans précision
C02.8	Tumeur maligne: Lésion à localisations contiguës de la langue	C12	Tumeur maligne du sinus piriforme
C02.9	Tumeur maligne: Langue, sans précision	C13.0	Tumeur maligne: Région rétro-cricôidienne
C03.0	Tumeur maligne: Gencive supérieure	C13.1	Tumeur maligne: Repli ary-épiglottique, versant hypopharyngé
C03.1	Tumeur maligne: Gencive inférieure	C13.2	Tumeur maligne: Paroi postérieure de l'hypopharynx
C03.9	Tumeur maligne: Gencive, sans précision	C13.8	Tumeur maligne: Lésion à localisations contiguës de l'hypopharynx
C04.0	Tumeur maligne: Plancher antérieur de la bouche	C13.9	Tumeur maligne: Hypopharynx, sans précision
C04.1	Tumeur maligne: Plancher latéral de la bouche	C14.0	Tumeur maligne: Pharynx, sans précision
C04.8	Tumeur maligne: Lésion à localisations contiguës du plancher de la bouche	C14.2	Tumeur maligne: Anneau de Waldeyer
C04.9	Tumeur maligne: Plancher de la bouche, sans précision	C14.8	Tumeur maligne: Lésion à localisations contiguës de la lèvre, de la cavité buccale et du pharynx
C05.0	Tumeur maligne: Voûte palatine	C30.0	Tumeur maligne: Fosses nasales
C05.1	Tumeur maligne: Voile du palais	C30.1	Tumeur maligne: Oreille moyenne
C05.2	Tumeur maligne: Luette	C31.0	Tumeur maligne: Sinus maxillaire
C05.8	Tumeur maligne: Lésion à localisations contiguës du palais	C31.1	Tumeur maligne: Sinus ethmoïdal
C05.9	Tumeur maligne: Palais, sans précision	C31.2	Tumeur maligne: Sinus frontal
C06.0	Tumeur maligne: Muqueuse de la joue	C31.3	Tumeur maligne: Sinus sphénoïdal
C06.1	Tumeur maligne: Vestibule de la bouche	C31.8	Tumeur maligne: Lésion à localisations contiguës des sinus de la face
C06.2	Tumeur maligne: Région rétromolaire	C31.9	Tumeur maligne: Sinus de la face, sans précision
C06.8	Tumeur maligne: Lésion à localisations contiguës de la bouche, parties autres et non précisées	C32.0	Tumeur maligne: Glotte
C06.9	Tumeur maligne: Bouche, sans précision	C32.1	Tumeur maligne: Étage sus-glottique
C07	Tumeur maligne de la glande parotïde	C32.2	Tumeur maligne: Étage sous-glottique
C08.0	Tumeur maligne: Glande sous-mandibulaire	C32.3	Tumeur maligne: Cartilage laryngé
C08.1	Tumeur maligne: Glande sublinguale	C32.8	Tumeur maligne: Lésion à localisations contiguës du larynx
C08.8	Tumeur maligne: Lésion à localisations contiguës des glandes salivaires principales	C32.9	Tumeur maligne: Larynx, sans précision
C08.9	Tumeur maligne: Glande salivaire principale, sans précision	C39.0	Tumeur maligne: Voies respiratoires supérieures, partie non précisée
C09.0	Tumeur maligne: Fosse amygdalienne	C46.2	Sarcome de Kaposi du palais
C09.1	Tumeur maligne: Pilier de l'amygdale (antérieur) (postérieur)	C76.0	Tumeur maligne: Tête, face et cou

Procédure D08-2

24.2X.10 ↔	Gingivoplastie avec greffe ou implant	27.44.99 ↔	Excision radicale de lésion de la lèvre, autre
24.2X.99 ↔	Gingivoplastie, autre	27.49.00 ↔	Autre excision de la bouche, SAP
24.4X.00 ↔	Excision de lésion dentaire d'un maxillaire, SAP	27.49.10 ↔	Excision de la joue
24.4X.10 ↔	Excision de lésion dentaire d'un maxillaire par ouverture de l'antre maxillaire ou du plancher nasal	27.49.11 ↔	Excision du plancher buccal
24.4X.11 ↔	Excision de lésion dentaire d'un maxillaire avec représentation du nerf	27.49.99 ↔	Autre excision de la bouche, autre
24.4X.99 ↔	Excision de lésion dentaire d'un maxillaire, autre	27.54.00 ↔	Réparation de fente labiale (congénitale), SAP
24.5X.00 ↔	Alvéoloplastie, SAP	27.54.99 ↔	Réparation de fente labiale (congénitale), autre
24.5X.10 ↔	Alvéoloplastie avec greffe	27.55.00 ↔	Greffe de peau totale de la lèvre et de la bouche, SAP
24.5X.99 ↔	Alvéoloplastie, autre	27.55.10 ↔	Greffe de peau totale de la lèvre et de la bouche, non étendue
24.91.10 ↔	Plastie vestibulaire	27.55.20 ↔	Greffe de peau totale de la lèvre et de la bouche, étendue
24.91.11 ↔	Abaissement du plancher buccal	27.55.99 ↔	Greffe de peau totale de la lèvre et de la bouche, autre
24.91.99 ↔	Extension ou approfondissement du sillon buccolabial ou lingual, autre	27.58 ↔	Révision de lambeau pédiculé ou libre ou de greffe de peau libre à la lèvre et à la bouche
25.02 ↔	Biopsie ouverte de la langue	27.59.20 ↔	Couverture non étendue de tissu mou par des kératinocytes obtenus en culture, lèvre
25.1 ↔	Excision ou destruction de lésion ou tissu de la langue	27.59.21 ↔	Couverture étendue de tissu mou par des kératinocytes obtenus en culture, lèvre
25.59.00 ↔	Autres réparations et opérations plastiques de la langue, SAP	27.59.30 ↔	Couverture temporaire, non étendue, de tissu mou par plusieurs techniques combinées, lèvre
25.59.10 ↔	Reconstruction de la langue, SAP	27.59.31 ↔	Couverture temporaire, étendue, de tissu mou par plusieurs techniques combinées, lèvre
25.59.99 ↔	Autres réparations et opérations plastiques de la langue, autre	27.59.41 ↔	Autre réparation plastique de la lèvre et de la bouche avec lambeau pédiculé distal
25.93 ↔	Lyse d'adhérences de la langue	27.59.60 ↔	Insertion d'expanseur tissulaire au niveau de la lèvre
25.94 ↔	Autre glossotomie	27.59.99 ↔	Autre réparation plastique de la lèvre et de la bouche, autre
27.1 ↔	Incision du palais	27.71 ↔	Incision de la lèvre
27.21.00 ↔	Biopsie du palais osseux, SAP	27.72 ↔	Excision de la lèvre
27.21.20 ↔	Biopsie ouverte (par incision) du palais osseux	27.79 ↔	Opérations de la lèvre, autre
27.21.99 ↔	Biopsie du palais osseux, autre	27.99 ↔	Opérations de la cavité buccale, autre
27.22.00 ↔	Biopsie de la lèvre et du voile du palais, SAP	86.41.11 ↔	Excision radicale et étendue de lésion ou de tissu cutané et sous-cutané, sans fermeture primaire de la plaie, à la tête
27.22.20 ↔	Biopsie ouverte (par incision) de la lèvre et du voile du palais	86.41.12 ↔	Excision radicale et étendue de lésion ou de tissu cutané et sous-cutané, sans fermeture primaire de la plaie, au cou
27.22.99 ↔	Biopsie de la lèvre et du voile du palais, autre	86.41.13 ↔	Excision radicale et étendue de lésion ou de tissu cutané et sous-cutané, sans fermeture primaire de la plaie, à l'épaule et aisselle
27.23.00 ↔	Biopsie de la lèvre, SAP	86.41.14 ↔	Excision radicale et étendue de lésion ou de tissu cutané et sous-cutané, sans fermeture primaire de la plaie, au bras et au coude
27.23.99 ↔	Biopsie de la lèvre, autre	86.41.15 ↔	Excision radicale et étendue de lésion ou de tissu cutané et sous-cutané, sans fermeture primaire de la plaie, à l'avant-bras
27.24.00 ↔	Biopsie de la bouche, structure non précisée, SAP	86.41.16 ↔	Excision radicale et étendue de lésion ou de tissu cutané et sous-cutané, sans fermeture primaire de la plaie, à la main
27.24.20 ↔	Biopsie ouverte (par incision) de la muqueuse de la joue, du plancher buccal et d'autres structures de la cavité buccale	86.41.17 ↔	Excision radicale et étendue de lésion ou de tissu cutané et sous-cutané, sans fermeture primaire de la plaie, à la paroi thoracique et au dos
27.24.99 ↔	Biopsie de la bouche, structure non précisée, autre	86.41.18 ↔	Excision radicale et étendue de lésion ou de tissu cutané et sous-cutané, sans fermeture primaire de la plaie, à l'abdomen et l'aîne
27.31.00 ↔	Excision ou destruction locale de lésion ou de tissu du palais osseux, SAP	86.41.1A ↔	Excision radicale et étendue de lésion ou de tissu cutané et sous-cutané, sans fermeture primaire de la plaie, aux fesses
27.31.10 ↔	Excision locale de lésion ou de tissu du palais osseux	86.41.1B ↔	Excision radicale et étendue de lésion ou de tissu cutané et sous-cutané, sans fermeture primaire de la plaie, à la cuisse et au genou
27.31.20 ↔	Excision partielle de lésion ou de tissu du palais osseux	86.41.1C ↔	Excision radicale et étendue de lésion ou de tissu cutané et sous-cutané, sans fermeture primaire de la plaie, à la jambe
27.31.30 ↔	Destruction de lésion ou de tissu du palais osseux		
27.31.99 ↔	Excision ou destruction locale de lésion ou de tissu du palais osseux, autre		
27.32.00 ↔	Excision ou destruction large de lésion ou de tissu du palais osseux, SAP		
27.32.10 ↔	Extirpation totale transorale de lésion ou de tissu du palais osseux		
27.32.11 ↔	Excision radicale transmandibulaire [résection en bloc] de lésion ou de tissu du palais osseux		
27.32.12 ↔	Excision radicale transfaciale [résection en bloc] de lésion ou de tissu du palais osseux		
27.32.99 ↔	Excision ou destruction large de lésion ou de tissu du palais osseux, autre		
27.42 ↔	Excision large de lésion de la lèvre		
27.43.00 ↔	Autre excision de lésion ou de tissu de la lèvre, SAP		
27.43.10 ↔	Autre excision de lésion ou tissu de la lèvre, excision locale		
27.43.99 ↔	Autre excision de lésion ou de tissu de la lèvre, autre		
27.44.00 ↔	Excision radicale de lésion de la lèvre, SAP		
27.44.11 ↔	Excision radicale de lésion cutanée de la lèvre, sans greffe ou transposition de peau		
27.44.20 ↔	Excision radicale de lésion cutanée de la lèvre, avec greffe ou transposition de peau		

86.41.1D ↔	Excision radicale et étendue de lésion ou de tissu cutané et sous-cutané, sans fermeture primaire de la plaie, au pied	86.43.1B ↔	Excision radicale et étendue de lésion ou de tissu cutané et sous-cutané, avec recouvrement plastique, à la cuisse/au genou
86.42.11 ↔	Excision radicale et étendue de lésion ou de tissu cutané et sous-cutané, avec fermeture primaire de la plaie, à la tête	86.43.1C ↔	Excision radicale et étendue de lésion ou de tissu cutané et sous-cutané, avec recouvrement plastique, à la jambe
86.42.12 ↔	Excision radicale et étendue de lésion ou de tissu cutané et sous-cutané, avec fermeture primaire de la plaie, au cou	86.43.1D ↔	Excision radicale et étendue de lésion ou de tissu cutané et sous-cutané, avec recouvrement plastique, au pied
86.42.13 ↔	Excision radicale et étendue de lésion ou de tissu cutané et sous-cutané, avec fermeture primaire de la plaie, à l'épaule et aisselle	86.6B.11 ↔	Grefe autologue de peau d'épaisseur partielle, non étendue, à la tête
86.42.14 ↔	Excision radicale et étendue de lésion ou de tissu cutané et sous-cutané, avec fermeture primaire de la plaie, au bras et au coude	86.6B.12 ↔	Grefe autologue de peau d'épaisseur partielle, non étendue, au cou
86.42.15 ↔	Excision radicale et étendue de lésion ou de tissu cutané et sous-cutané, avec fermeture primaire de la plaie, à l'avant-bras	86.6B.13 ↔	Grefe autologue de peau d'épaisseur partielle, non étendue, à l'épaule et à l'aisselle
86.42.16 ↔	Excision radicale et étendue de lésion ou de tissu cutané et sous-cutané, avec fermeture primaire de la plaie, à la main	86.6B.14 ↔	Grefe autologue de peau d'épaisseur partielle, non étendue, au bras et au coude
86.42.17 ↔	Excision radicale et étendue de lésion ou de tissu cutané et sous-cutané, avec fermeture primaire de la plaie, à la paroi thoracique et au dos	86.6B.15 ↔	Grefe autologue de peau d'épaisseur partielle, non étendue, à l'avant-bras
86.42.18 ↔	Excision radicale et étendue de lésion ou de tissu cutané et sous-cutané, avec fermeture primaire de la plaie, à l'abdomen et à l'aîne	86.6B.17 ↔	Grefe autologue de peau d'épaisseur partielle, non étendue, à la paroi thoracique et au dos
86.42.1A ↔	Excision radicale et étendue de lésion ou de tissu cutané et sous-cutané, avec fermeture primaire de la plaie, aux fesses	86.6B.18 ↔	Grefe autologue de peau d'épaisseur partielle, non étendue, à l'abdomen et à l'aîne
86.42.1B ↔	Excision radicale et étendue de lésion ou de tissu cutané et sous-cutané, avec fermeture primaire de la plaie, à la cuisse et au genou	86.6B.1A ↔	Grefe autologue de peau d'épaisseur partielle, non étendue, aux fesses
86.42.1C ↔	Excision radicale et étendue de lésion ou de tissu cutané et sous-cutané, avec fermeture primaire de la plaie, à la jambe	86.6B.1B ↔	Grefe autologue de peau d'épaisseur partielle, non étendue, à la cuisse et au genou
86.42.1D ↔	Excision radicale et étendue de lésion ou de tissu cutané et sous-cutané, avec fermeture primaire de la plaie, au pied	86.6B.1C ↔	Grefe autologue de peau d'épaisseur partielle, non étendue, à la jambe
86.43.11 ↔	Excision radicale et étendue de lésion ou de tissu cutané et sous-cutané, avec recouvrement plastique, à la tête	86.6B.1D ↔	Grefe autologue de peau d'épaisseur partielle, non étendue, au pied
86.43.12 ↔	Excision radicale et étendue de lésion ou de tissu cutané et sous-cutané, avec recouvrement plastique, au cou	86.6B.21 ↔	Grefe autologue de peau d'épaisseur partielle, étendue, à la tête
86.43.13 ↔	Excision radicale et étendue de lésion ou de tissu cutané et sous-cutané, avec recouvrement plastique, à l'épaule et aisselle	86.6B.22 ↔	Grefe autologue de peau d'épaisseur partielle, étendue, au cou
86.43.14 ↔	Excision radicale et étendue de lésion ou de tissu cutané et sous-cutané, avec recouvrement plastique, au bras et au coude	86.6B.23 ↔	Grefe autologue de peau d'épaisseur partielle, étendue, à l'épaule et à l'aisselle
86.43.15 ↔	Excision radicale et étendue de lésion ou de tissu cutané et sous-cutané, avec recouvrement plastique, à l'avant-bras	86.6B.24 ↔	Grefe autologue de peau d'épaisseur partielle, étendue, au bras et au coude
86.43.16 ↔	Excision radicale et étendue de lésion ou de tissu cutané et sous-cutané, avec recouvrement plastique, à la main	86.6B.25 ↔	Grefe autologue de peau d'épaisseur partielle, étendue, à l'avant-bras
86.43.17 ↔	Excision radicale et étendue de lésion ou de tissu cutané et sous-cutané, avec recouvrement plastique, à la paroi thoracique et au dos	86.6B.27 ↔	Grefe autologue de peau d'épaisseur partielle, étendue, à la paroi thoracique et au dos
86.43.18 ↔	Excision radicale et étendue de lésion ou de tissu cutané et sous-cutané, avec recouvrement plastique, à l'abdomen et l'aîne	86.6B.28 ↔	Grefe autologue de peau d'épaisseur partielle, étendue, à l'abdomen et à l'aîne
86.43.1A ↔	Excision radicale et étendue de lésion ou de tissu cutané et sous-cutané, avec recouvrement plastique, aux fesses	86.6B.2A ↔	Grefe autologue de peau d'épaisseur partielle, étendue, aux fesses
		86.6B.2B ↔	Grefe autologue de peau d'épaisseur partielle, étendue, à la cuisse et au genou
		86.6B.2C ↔	Grefe autologue de peau d'épaisseur partielle, étendue, à la jambe
		86.6B.2D ↔	Grefe autologue de peau d'épaisseur partielle, étendue, au pied
		86.83.11 ↔	Réduction de tissu adipeux, tête et cou
		86.83.12 ↔	Réduction de tissu adipeux, épaule et bras
		86.83.13 ↔	Réduction de tissu adipeux, avant-bras
		86.83.14 ↔	Réduction de tissu adipeux, main
		86.83.1A ↔	Réduction de tissu adipeux, région abdominale
		86.83.1B ↔	Réduction de tissu adipeux, dos et flancs
		86.83.1C ↔	Réduction de tissu adipeux, région abdominale, flancs ainsi que dos simultanément
		86.83.1D ↔	Réduction de tissu adipeux, région inguino-génitale
		86.83.1E ↔	Réduction de tissu adipeux, fesses
		86.83.1F ↔	Réduction de tissu adipeux, cuisses
		86.83.1G ↔	Réduction de tissu adipeux, jambe et pied

ADRГ D09**Tonsillectomie pour néoformation maligne ou diverses interventions sur l'oreille, le nez, la bouche et la gorge avec CC sévères**

(Diagnostic principal dans le tableau D09-1 et procédure dans le tableau D09-2) ou (au moins une procédure dans le tableau D09-3 et PCCL > 2)

DRГ D09A**Tonsillectomie pour néoformation maligne avec CC sévères ou diverses interventions sur l'oreille, le nez, la bouche et la gorge avec CC sévères**

PCCL > 2

DRГ D09B**Tonsillectomie pour néoformation maligne****Diagnostic D09-1**

C00.0	Tumeur maligne: Lèvre supérieure, bord libre	C09.8	Tumeur maligne: Lésion à localisations contiguës de l'amygdale
C00.1	Tumeur maligne: Lèvre inférieure, bord libre	C09.9	Tumeur maligne: Amygdale, sans précision
C00.2	Tumeur maligne: Lèvre, sans précision, bord libre	C10.0	Tumeur maligne: Sillon glosso-épiglottique
C00.3	Tumeur maligne: Lèvre supérieure, face interne	C10.1	Tumeur maligne: Face antérieure de l'épiglotte
C00.4	Tumeur maligne: Lèvre inférieure, face interne	C10.2	Tumeur maligne: Paroi latérale de l'oropharynx
C00.5	Tumeur maligne: Lèvre, sans précision, face interne	C10.3	Tumeur maligne: Paroi postérieure de l'oropharynx
C00.6	Tumeur maligne: Commissure des lèvres	C10.4	Tumeur maligne: Fente branchiale
C00.8	Tumeur maligne: Lésion à localisations contiguës de la lèvre	C10.8	Tumeur maligne: Lésion à localisations contiguës de l'oropharynx
C00.9	Tumeur maligne: Lèvre, sans précision	C10.9	Tumeur maligne: Oropharynx, sans précision
C01	Tumeur maligne de la base de la langue	C11.0	Tumeur maligne: Paroi supérieure du rhinopharynx
C02.0	Tumeur maligne: Face dorsale de la langue	C11.1	Tumeur maligne: Paroi postérieure du rhinopharynx
C02.1	Tumeur maligne: Pointe et bords latéraux de la langue	C11.2	Tumeur maligne: Paroi latérale du rhinopharynx
C02.2	Tumeur maligne: Face inférieure de la langue	C11.3	Tumeur maligne: Paroi antérieure du rhinopharynx
C02.3	Tumeur maligne: Deux tiers antérieurs de la langue, sans précision	C11.8	Tumeur maligne: Lésion à localisations contiguës de rhinopharynx
C02.4	Tumeur maligne: Amygdale linguale	C11.9	Tumeur maligne: Rhinopharynx, sans précision
C02.8	Tumeur maligne: Lésion à localisations contiguës de la langue	C12	Tumeur maligne du sinus piriforme
C02.9	Tumeur maligne: Langue, sans précision	C13.0	Tumeur maligne: Région rétro-cricôïdienne
C03.0	Tumeur maligne: Gencive supérieure	C13.1	Tumeur maligne: Repli ary-épiglottique, versant hypopharyngé
C03.1	Tumeur maligne: Gencive inférieure	C13.2	Tumeur maligne: Paroi postérieure de l'hypopharynx
C03.9	Tumeur maligne: Gencive, sans précision	C13.8	Tumeur maligne: Lésion à localisations contiguës de l'hypopharynx
C04.0	Tumeur maligne: Plancher antérieur de la bouche	C13.9	Tumeur maligne: Hypopharynx, sans précision
C04.1	Tumeur maligne: Plancher latéral de la bouche	C14.0	Tumeur maligne: Pharynx, sans précision
C04.8	Tumeur maligne: Lésion à localisations contiguës du plancher de la bouche	C14.2	Tumeur maligne: Anneau de Waldeyer
C04.9	Tumeur maligne: Plancher de la bouche, sans précision	C14.8	Tumeur maligne: Lésion à localisations contiguës de la lèvre, de la cavité buccale et du pharynx
C05.0	Tumeur maligne: Voûte palatine	C30.0	Tumeur maligne: Fosses nasales
C05.1	Tumeur maligne: Voile du palais	C30.1	Tumeur maligne: Oreille moyenne
C05.2	Tumeur maligne: Luette	C31.0	Tumeur maligne: Sinus maxillaire
C05.8	Tumeur maligne: Lésion à localisations contiguës du palais	C31.1	Tumeur maligne: Sinus ethmoïdal
C05.9	Tumeur maligne: Palais, sans précision	C31.2	Tumeur maligne: Sinus frontal
C06.0	Tumeur maligne: Muqueuse de la joue	C31.3	Tumeur maligne: Sinus sphénoïdal
C06.1	Tumeur maligne: Vestibule de la bouche	C31.8	Tumeur maligne: Lésion à localisations contiguës des sinus de la face
C06.2	Tumeur maligne: Région rétromolaire	C31.9	Tumeur maligne: Sinus de la face, sans précision
C06.8	Tumeur maligne: Lésion à localisations contiguës de la bouche, parties autres et non précisées	C32.0	Tumeur maligne: Glotte
C06.9	Tumeur maligne: Bouche, sans précision	C32.1	Tumeur maligne: Etage sus-glottique
C07	Tumeur maligne de la glande parotide	C32.2	Tumeur maligne: Etage sous-glottique
C08.0	Tumeur maligne: Glande sous-mandibulaire	C32.3	Tumeur maligne: Cartilage laryngé
C08.1	Tumeur maligne: Glande sublinguale	C32.8	Tumeur maligne: Lésion à localisations contiguës du larynx
C08.8	Tumeur maligne: Lésion à localisations contiguës des glandes salivaires principales	C32.9	Tumeur maligne: Larynx, sans précision
C08.9	Tumeur maligne: Glande salivaire principale, sans précision	C39.0	Tumeur maligne: Voies respiratoires supérieures, partie non précisée
C09.0	Tumeur maligne: Fosse amygdalienne	C41.01	Tumeur maligne: Craniofazial
C09.1	Tumeur maligne: Pilier de l'amygdale (antérieur) (postérieur)	C41.02	Tumeur maligne: Maxillofazial
		C41.1	Tumeur maligne: Mandibule
		C46.2	Sarcome de Kaposi du palais
		C76.0	Tumeur maligne: Tête, face et cou

D00.0	Carcinoma in situ: Lèvre, cavité buccale et pharynx	D38.0	Tumeurs à évolution imprévisible ou inconnue: Larynx
D02.0	Carcinoma in situ: Larynx		
D37.0	Tumeurs à évolution imprévisible ou inconnue: Lèvre, cavité buccale et pharynx	H60.2	Otite externe maligne

Procédure D09-2

28.0 ↔	Incision et drainage de structures amygdaliennes et périamygdaliennes	28.4 ↔	Excision de restes amygdaliens
28.2X.00 ↔	Amygdalectomie, sans excision de végétations adénoïdes [adénoïdectomie], SAP	28.5X.00 ↔	Excision d'amygdale linguale, SAP
28.2X.10 ↔	Réséction partielle d'amygdale, sans excision de végétations adénoïdes	28.5X.10 ↔	Excision d'amygdale linguale, par voie transorale
28.2X.11 ↔	Amygdalectomie totale, sans excision de végétations adénoïdes	28.5X.11 ↔	Excision d'amygdale linguale, par pharyngotomie
28.2X.12 ↔	Amygdalectomie pour abcès amygdalien	28.5X.99 ↔	Excision d'amygdale linguale, autre
28.2X.99 ↔	Amygdalectomie, sans excision de végétations adénoïdes, autre	28.6 ↔	Excision de végétations adénoïdes, sans amygdalectomie
28.3X.00 ↔	Amygdalectomie, avec excision de végétations adénoïdes, SAP	28.7X.00 ↔	Contrôle d'hémorragie après excision de végétations adénoïdes et amygdalectomie, SAP
28.3X.10 ↔	Réséction partielle d'amygdale [amygdalotomie], avec excision de végétations adénoïdes	28.7X.10 ↔	Contrôle d'hémorragie après amygdalectomie
28.3X.11 ↔	Amygdalectomie totale, avec excision de végétations adénoïdes	28.7X.11 ↔	Contrôle d'hémorragie après excision de végétations adénoïdes
28.3X.12 ↔	Amygdalectomie pour abcès amygdalien, avec excision de végétations adénoïdes	28.7X.99 ↔	Contrôle d'hémorragie après excision de végétations adénoïdes et amygdalectomie, autre
28.3X.99 ↔	Amygdalectomie, avec excision de végétations adénoïdes, autre	28.91 ↔	Ablation de corps étranger de l'amygdale et des végétations adénoïdes par incision
		28.92 ↔	Excision de lésion des amygdales et des végétations adénoïdes
		28.99 ↔	Autres opérations des amygdales et des végétations adénoïdes, autre

Procédure D09-3

06.09.00 ↔	Autre incision du champ thyroïdien, SAP	18.71.14 ↔	Reconstruction du pavillon de l'oreille, partielle, avec lambeau microvasculaire
06.09.10 ↔	Autre incision du champ thyroïdien, sans autres mesures	18.71.19 ↔	Reconstruction du pavillon de l'oreille, partielle, autre
06.09.11 ↔	Autre incision du champ thyroïdien, drainage	18.71.20 ↔	Reconstruction du pavillon de l'oreille, totale, SAP
06.09.99 ↔	Autre incision du champ thyroïdien, autre	18.71.21 ↔	Reconstruction du pavillon de l'oreille, totale, avec extenseur tissulaire
06.91 ↔	Section de l'isthme de la thyroïde	18.71.22 ↔	Reconstruction du pavillon de l'oreille, totale, avec lambeau aponévrotique
09.3 ↔	Autres opérations de glande lacrymale	18.71.23 ↔	Reconstruction du pavillon de l'oreille, totale, avec greffe de cartilage
09.6 ↔	Excision de voie lacrymale et de sac lacrymal	18.71.24 ↔	Reconstruction du pavillon de l'oreille, totale, avec lambeau microvasculaire
09.81 ↔	Dacryocysto-rhinostomie	18.71.29 ↔	Reconstruction du pavillon de l'oreille, totale, autre
09.99 ↔	Autre opération du système lacrymal, autre	18.71.30 ↔	Implantation de matériel alloplastique dans la reconstruction du pavillon de l'oreille
16.23.00 ↔	Biopsie de l'orbite et du globe oculaire, SAP	18.71.99 ↔	Reconstruction du pavillon de l'oreille, autre
16.23.12 ↔	Biopsie de l'orbite, voie transnasale	18.72 ↔	Réimplantation d'oreille amputée
18.01 ↔	Perforation du lobe de l'oreille	18.79 ↔	Réparation plastique de l'oreille externe, autre
18.09 ↔	Incision de l'oreille externe, autre	19.0 ↔	Mobilisation de l'étrier
18.21 ↔	Excision de fistule préauriculaire ou de sinus préauriculaire	19.11 ↔	Stapédectomie et plastie de l'étrier avec mise en place et ajustement d'une prothèse de l'étrier
18.29.12 ↔	Excision d'autre lésion de l'oreille externe ou du conduit auditif externe	19.19.00 ↔	Autre stapédectomie et plastie de l'étrier, SAP
18.31 ↔	Excision radicale de lésion de l'oreille externe	19.19.10 ↔	Stapédectomie, avec remplacement de l'étrier par implant autologue
18.32 ↔	Réséction du pavillon, totale	19.19.11 ↔	Stapédectomie, avec remplacement de l'étrier par implant alloplastique
18.33 ↔	Excision de cartilage de l'oreille externe pour transplantation	19.19.12 ↔	Malléostapédotomie
18.5 ↔	Correction chirurgicale d'oreille décollée	19.19.99 ↔	Autre stapédectomie et plastie de l'étrier, autre
18.6X.00 ↔	Reconstruction du conduit auditif externe, SAP	19.21 ↔	Révision de stapédotomie, de stapédectomie et de plastie de l'étrier, avec remplacement de l'enclume
18.6X.10 ↔	Élargissement du conduit auditif externe	19.29.00 ↔	Autre révision de stapédotomie, de stapédectomie et de plastie de l'étrier, SAP
18.6X.20 ↔	Reconstruction du conduit auditif externe (existant)	19.29.10 ↔	Autre révision de stapédotomie et de stapédectomie avec prothèse de l'étrier
18.6X.30 ↔	Construction d'un conduit auditif externe (non-existant)	19.29.11 ↔	Autre révision de stapédotomie et de stapédectomie avec prothèse de l'étrier par implant autologue
18.6X.99 ↔	Reconstruction du conduit auditif externe, autre		
18.71.00 ↔	Reconstruction du pavillon de l'oreille, SAP		
18.71.10 ↔	Reconstruction du pavillon de l'oreille, partielle, SAP		
18.71.11 ↔	Reconstruction du pavillon de l'oreille, partielle, avec extenseur tissulaire		
18.71.12 ↔	Reconstruction du pavillon de l'oreille, partielle, avec lambeau aponévrotique		
18.71.13 ↔	Reconstruction du pavillon de l'oreille, partielle, avec greffe de cartilage		

19.29.12 ↔	Autre révision de stapédotomie et de stapédecotomie avec prothèse de l'étrier par implant alloplastique	20.61.00 ↔	Fenestration (initiale) de l'oreille interne, SAP
19.29.13 ↔	Autre révision de stapédecotomie avec plastie de l'étrier (sans remplacement de l'enclume)	20.61.10 ↔	Fenestration de l'oreille interne, sans implantation de prothèse (procédure initiale)
19.29.99 ↔	Autre révision de stapédotomie, de stapédecotomie et de plastie de l'étrier, autre	20.61.99 ↔	Fenestration (initiale) de l'oreille interne, autre
19.3 ↔	Autre opération de la chaîne ossiculaire	20.62.00 ↔	Révision de fenestration de l'oreille interne, SAP
19.4 ↔	Myringoplastie	20.62.10 ↔	Révision de fenestration de l'oreille interne, sans implantation de prothèse
19.52 ↔	Tympanoplastie de type II	20.62.99 ↔	Révision de fenestration de l'oreille interne, autre
19.53 ↔	Tympanoplastie de type III	20.8 ↔	Opération de la trompe d'Eustache
19.54 ↔	Tympanoplastie de type IV	20.91 ↔	Tympanosympathectomie
19.55 ↔	Tympanoplastie de type V	20.99.10 ↔	Implantation d'ancrages osseux dans l'os pétreux, l'oreille moyenne ou interne
19.56.00 ↔	Tympanoplastie et ossiculoplastie, SAP	20.99.20 ↔	Fermeture de fistule labyrinthique
19.56.10 ↔	Tympanoplastie avec antrotomie, atticotomie, attico-antrotomie ou mastoïdectomie sans implantation de prothèse ou avec remplacement d'osselet par implant autologue	20.99.30 ↔	Enlèvement d'implant cochléaire ou d'aide auditive implantable
19.56.11 ↔	Tympanoplastie avec antrotomie, atticotomie, attico-antrotomie ou mastoïdectomie avec greffe d'implant alloplastique, allogène ou xénogène	20.99.99 ↔	Autres opérations de l'oreille moyenne et interne, autre
19.56.20 ↔	Tympanoplastie avec réalisation d'une cavité d'évidement (cavité ouverte), sans implantation de prothèse ou avec remplacement d'osselet par implant autologue	21.07 ↔	Contrôle d'épistaxis, par excision de muqueuse nasale et greffe cutanée de septum et de la paroi latérale du nez
19.56.21 ↔	Tympanoplastie avec réalisation d'une cavité d'évidement (cavité ouverte), avec greffe d'implant alloplastique, allogène ou xénogène	21.31.10 ↔	Excision locale de lésion intranasale, par abord intranasal
19.56.99 ↔	Tympanoplastie et ossiculoplastie, autre	21.31.12 ↔	Destruction de lésion intranasale
19.6 ↔	Révision de tympanoplastie	21.32 ↔	Excision et destruction locale d'autre lésion du nez
19.9X.11 ↔	Réduction d'une cavité d'évidement après excision radicale	21.5 ↔	Résection submuqueuse du septum nasal
19.9X.12 ↔	Reconstruction de l'oreille moyenne, réimplantation / reconstruction de la paroi postérieure du conduit auditif	21.82 ↔	Fermeture de fistule du nez
19.9X.13 ↔	Reconstruction de l'oreille moyenne	21.91 ↔	Lyse d'adhérences du nez
19.9X.14 ↔	Fermeture de fistule mastoïdienne	30.01 ↔	Marsupialisation de kyste du larynx
19.9X.19 ↔	Opération microchirurgicale de l'oreille moyenne, autre	30.09.00 ↔	Autre excision ou destruction de lésion ou de tissu du larynx, SAP
19.9X.99 ↔	Autre réparation de l'oreille moyenne, autre	30.09.10 ↔	Excision ou destruction de lésion ou de tissu du larynx, sans thyroïdotomie
20.01 ↔	Myringotomie avec insertion d'un drain	30.09.11 ↔	Décortication / stripping de corde vocale, sans thyroïdotomie
20.21 ↔	Incision de mastoïde	30.09.20 ↔	Excision ou destruction de lésion ou de tissu du larynx par thyroïdotomie
20.22 ↔	Incision de la pyramide pétreuse	30.09.21 ↔	Décortication / stripping de corde vocale par thyroïdotomie
20.23.00 ↔	Incision de l'oreille moyenne, SAP	30.09.99 ↔	Autre excision ou destruction de lésion ou de tissu du larynx, autre
20.23.10 ↔	Antrotomie	30.21 ↔	Épiglottectomie
20.23.11 ↔	Atticotomie	30.22.00 ↔	Cordectomie, SAP
20.23.12 ↔	Tympanotomie avec scellement de la membrane de la fenêtre ronde et/ou ovale	30.22.10 ↔	Cordectomie endolaryngée
20.23.13 ↔	Tympanotomie exploratrice	30.22.11 ↔	Cordectomie par thyroïdotomie
20.23.99 ↔	Incision de l'oreille moyenne, autre	30.22.99 ↔	Cordectomie, autre
20.32.00 ↔	Biopsie de l'oreille moyenne et interne, SAP	31.3 ↔	Autre incision du larynx et de la trachée
20.32.01 ↔	Biopsie de l'oreille moyenne	31.45 ↔	Biopsie ouverte de larynx ou de la trachée
20.32.02 ↔	Biopsie de l'oreille interne	31.51 ↔	Excision locale de lésion ou de tissu de la trachée, par chirurgie ouverte
20.32.99 ↔	Biopsie de l'oreille moyenne et interne, autre	31.61 ↔	Suture de lacération du larynx
20.51.10 ↔	Excision de lésion de la cavité tympanique	31.62 ↔	Fermeture de fistule du larynx
20.51.11 ↔	Excision de lésion de l'apex pyramidal	31.63 ↔	Révision de laryngostomie
20.51.12 ↔	Excision de lésion de la base de l'oreille	31.64 ↔	Réparation de fracture laryngée
20.51.99 ↔	Excision de lésion de l'oreille moyenne, autre	31.75 ↔	Reconstruction de trachée et construction de larynx artificiel
20.59 ↔	Autre excision de l'oreille moyenne, autre	31.92 ↔	Lyse d'adhérences de trachée et de larynx
		31.98 ↔	Autres opérations du larynx

ADRG D12**Autres interventions sur l'oreille, le nez, la bouche et la gorge**

Au moins une procédure dans le tableau D12-1 ou procédure dans le tableau D12-2 et procédure dans le tableau D12-3

DRG D12A**Autres interventions coûteuses sur l'oreille, le nez, la bouche et la gorge**

Au moins une procédure dans le tableau D12-4

DRG D12B**Autres interventions sur l'oreille, le nez, la bouche et la gorge****Procédure D12-1**

00.4B.11 ↔	ITPC sur artère du membre supérieur ou de l'épaule	01.24.33 ↔	Abord de la base du crâne, voie transorale, avec division du voile du palais ainsi que du palais osseux
00.4B.12 ↔	ITPC sur l'aorte	01.24.34 ↔	Abord de la base du crâne, voie transsphénoïdale
00.4B.13 ↔	ITPC sur des vaisseaux pulmonaires	01.24.35 ↔	Abord de la base du crâne, voie transtethmoïdale
00.4B.14 ↔	ITPC sur autre artère thoracique	01.24.36 ↔	Abord de la base du crâne, voie transmastoïdienne
00.4B.15 ↔	ITPC sur artère viscérale	01.24.37 ↔	Abord de la base du crâne, voie translabyrinthique
00.4B.16 ↔	ITPC sur l'artère rénale	01.24.38 ↔	Abord de la base du crâne, voie transpyramidale
00.4B.17 ↔	ITPC sur autre artère abdominale	01.24.39 ↔	Abord de la base du crâne, autre
00.4B.18 ↔	ITPC sur artères de la cuisse et sur l'artère poplitée	01.24.3A ↔	Abord de la base du crâne, voie transcondyloïde
00.4B.19 ↔	ITPC sur artère d'autre site	01.24.3B ↔	Abord de la base du crâne, voie transorbitaire
00.4B.1A ↔	ITPC sur artère de la jambe	01.24.3C ↔	Abord de la base du crâne, avec ostéotomie type Le Fort I
00.4B.21 ↔	ITPC sur veine du membre supérieur ou de l'épaule	01.24.3D ↔	Abord de la base du crâne, voie transnasale-transcribriforme
00.4B.22 ↔	ITPC sur la veine cave	01.24.3E ↔	Abord de la base du crâne, voie transnasale-transclivale
00.4B.23 ↔	ITPC sur autre veine thoracique	01.24.3F ↔	Abord de la base du crâne, voie transorale-transclivale
00.4B.24 ↔	ITPC sur veine hépatique	01.24.3G ↔	Abord de la base du crâne, voie transnasale-transptérygoïdienne
00.4B.25 ↔	ITPC sur veines viscérales	01.24.99 ↔	Autre craniotomie, autre
00.4B.26 ↔	ITPC sur autre veine abdominale	01.25.00 ↔	Autre craniectomie, SAP
00.4B.27 ↔	ITPC sur veine de la cuisse	01.25.10 ↔	Autre craniectomie avec décompression
00.4B.28 ↔	ITPC sur veine de la jambe	01.25.11 ↔	Autre craniectomie pour évacuation d'hématome épidural
00.4B.29 ↔	ITPC sur veine, autre	01.25.12 ↔	Autre craniectomie pour évacuation d'empyème épidural
00.4B.31 ↔	ITPC sur la veine grande saphène	01.25.13 ↔	Autre craniectomie, extraction de corps étranger des os crâniens ou de l'espace épidural
00.4B.32 ↔	ITPC sur la veine petite saphène	01.25.14 ↔	Autre craniectomie, insertion de matériel alloplastique ou de réservoir médicamenteux dans les os crâniens ou l'espace épidural
00.4B.33 ↔	ITPC sur rameaux latéraux épifasciaux de la jambe	01.25.19 ↔	Autre craniectomie pour drainage de liquide épidural ou pour d'autres raisons
00.4B.34 ↔	ITPC sur veine épifasciale du bras	01.25.20 ↔	Autre craniectomie, retranscraniectomie avec mise en place de drain
00.4B.39 ↔	ITPC sur veine épifasciale, autre	01.25.21 ↔	Autre craniectomie, retranscraniectomie pour ablation de matériel alloplastique ou de réservoir médicamenteux des os crâniens ou de l'espace épidural
00.4B.41 ↔	ITPC sur vaisseau artificiel du membre supérieur ou de l'épaule	01.25.99 ↔	Autre craniectomie, autre
00.4B.42 ↔	ITPC sur shunts de dialyse veineux ou artificiel	04.02 ↔	Section du nerf trijumeau
00.4B.43 ↔	ITPC sur vaisseau artificiel thoracique	04.04.00 ↔	Autre incision de nerf crânien et périphérique, SAP
00.4B.44 ↔	ITPC sur vaisseau artificiel abdominal	04.04.10 ↔	Autre incision du nerf acoustique
00.4B.45 ↔	ITPC sur vaisseau artificiel de cuisse et poplitée	04.04.11 ↔	Autre incision de segment intracrânien d'autre nerf cérébral et ganglion nerveux
00.4B.46 ↔	ITPC sur vaisseau artificiel de jambe	04.04.20 ↔	Autre incision de nerf cérébral extracrânien
00.4B.49 ↔	ITPC sur vaisseau artificiel d'autre site	04.04.30 ↔	Autre incision du plexus brachial
01.15 ↔	Biopsie du crâne	04.04.31 ↔	Autre incision de nerf de l'épaule
01.21 ↔	Incision et drainage de sinus crânien	04.04.32 ↔	Autre incision de nerf du bras et de la main
01.24.00 ↔	Autre craniotomie, SAP	04.04.33 ↔	Autre incision de nerf du tronc et du membre inférieur
01.24.10 ↔	Autre craniotomie avec décompression	04.04.99 ↔	Autre incision de nerf crânien et périphérique, autre
01.24.11 ↔	Autre craniotomie pour évacuation d'hématome épidural	04.05.00 ↔	Excision et destruction de ganglion de Gasser, SAP
01.24.12 ↔	Autre craniotomie pour évacuation d'empyème épidural	04.05.10 ↔	Excision de ganglion de Gasser
01.24.13 ↔	Autre craniotomie, insertion de matériel alloplastique ou de réservoir médicamenteux dans les os crâniens ou l'espace épidural	04.05.20 ↔	Destruction de ganglion de Gasser
01.24.14 ↔	Autre craniotomie, ablation de matériel alloplastique ou de réservoir médicamenteux des os crâniens ou de l'espace épidural	04.05.99 ↔	Excision et destruction de ganglion de Gasser, autre
01.24.15 ↔	Autre craniotomie, extraction de corps étranger des os crâniens ou de l'espace épidural	04.41 ↔	Décompression de la racine du nerf trijumeau
01.24.16 ↔	Autre craniotomie pour autre drainage de liquide épidural ou pour d'autres raisons	04.49.00 ↔	Autre lyse d'adhérences ou décompression de nerf ou de ganglion périphérique, SAP
01.24.20 ↔	Craniotomie, abord par la calotte crânienne, SAP		
01.24.21 ↔	Trépanation de la calotte crânienne comme voie d'abord		
01.24.22 ↔	Craniotomie stéréotaxique, abord par la calotte crânienne		
01.24.29 ↔	Craniotomie, abord par la calotte crânienne, autre		
01.24.30 ↔	Abord de la base du crâne, SAP		
01.24.31 ↔	Abord de la base du crâne, voie transorale		
01.24.32 ↔	Abord de la base du crâne, voie transorale, avec division du voile du palais		

04.49.10 ↔	Autre lyse d'adhérences ou décompression du plexus brachial	06.7X.15 ↔	Intervention secondaire pour excision du canal thyroïdienne, sans résection du bord interne de l'os hyoïde
04.49.11 ↔	Autre lyse d'adhérences ou décompression de nerf de l'épaule	06.7X.99 ↔	Excision du canal ou du tractus thyroïdienne, autre
04.49.12 ↔	Autre lyse d'adhérences ou décompression de nerf du bras	08.22 ↔	Excision d'autre lésion mineure de paupière
04.49.13 ↔	Autre lyse d'adhérences ou décompression de nerf de la main	08.23 ↔	Excision de lésion majeure de paupière, épaisseur partielle
04.49.14 ↔	Autre lyse d'adhérences ou décompression du plexus lombo-sacré, de l'aîne et du plancher pelvien	08.24 ↔	Excision de lésion majeure de paupière, épaisseur transfixiante
04.49.15 ↔	Autre lyse d'adhérences ou décompression de nerf de la jambe	09.44 ↔	Intubation de canal lacrymo-nasal
04.49.16 ↔	Autre lyse d'adhérences ou décompression de nerf du pied	16.61.00 ↔	Insertion secondaire d'implant oculaire, SAP
04.49.99 ↔	Autre lyse d'adhérences ou décompression d'autre nerf ou de ganglion périphérique, autre	16.61.10 ↔	Insertion secondaire d'implant oculaire, greffe dermo-adipeuse
04.71 ↔	Anastomose entre nerfs hypoglosse et facial	16.61.99 ↔	Insertion secondaire d'implant oculaire, autre
04.72 ↔	Anastomose entre nerfs accessoire et facial	16.62.00 ↔	Révision et réinsertion d'implant oculaire, SAP
04.74.00 ↔	Autre anastomose de nerf crânien ou périphérique, SAP	16.62.10 ↔	Révision d'implant oculaire
04.74.10 ↔	Anastomose nerveuse facio-faciale	16.62.20 ↔	Remplacement d'implant oculaire et greffe dermo-adipeuse
04.74.11 ↔	Anastomose entre nerf intercostal et interfasciculaire	16.62.29 ↔	Autre remplacement d'implant oculaire
04.74.99 ↔	Autre anastomose de nerf crânien ou périphérique, autre	16.62.99 ↔	Révision et réinsertion d'implant oculaire, autre
04.94.11 ↔	Révision sans remplacement d'électrode(s) de neurostimulateur périphérique, électrode en baguette, système à une électrode	16.63 ↔	Révision de cavité d'énucléation avec greffe
04.94.12 ↔	Révision sans remplacement d'électrode(s) de neurostimulateur périphérique, électrode en baguette, système à plusieurs électrodes	16.64 ↔	Autre révision de cavité d'énucléation
04.94.13 ↔	Révision sans remplacement d'électrode(s) de neurostimulateur périphérique, électrode à plaque, système à une électrode	16.66 ↔	Autre révision après exentération de cavité orbitaire
04.94.14 ↔	Révision sans remplacement d'électrode(s) de neurostimulateur périphérique, électrode à plaque, système à plusieurs électrodes	16.81 ↔	Réparation de lésion de l'orbite
04.94.15 ↔	Révision sans remplacement d'une électrode de stimulation du nerf vague	16.98.10 ↔	Reconstruction de l'orbite, SAP
04.94.99 ↔	Révision sans remplacement d'électrode(s) de neurostimulateur périphérique, autre	16.98.11 ↔	Réparation de paroi orbitaire par lambeau microvasculaire
04.99.00 ↔	Autre opération de nerf crânien et périphérique, SAP	16.98.19 ↔	Autre réparation de paroi orbitaire
04.99.10 ↔	Implantation ou remplacement de neuroprothèse périphérique	16.98.20 ↔	Décompression osseuse de l'orbite
04.99.11 ↔	Révision sans remplacement de neuroprothèse périphérique	16.98.21 ↔	Résection de tissu adipeux de l'orbite
04.99.12 ↔	Ablation de neuroprothèse périphérique	18.21 ↔	Excision de fistule préauriculaire ou de sinus préauriculaire
04.99.99 ↔	Autre opération de nerf crânien et périphérique, autre	18.29.12 ↔	Excision d'autre lésion de l'oreille externe ou du conduit auditif externe
05.21 ↔	Excision de ganglion sphéno-palatine	18.31 ↔	Excision radicale de lésion de l'oreille externe
05.22 ↔	Sympathectomie cervicale	18.32 ↔	Résection du pavillon, totale
05.25 ↔	Sympathectomie périartérielle	21.04 ↔	Contrôle d'épistaxis, par ligature d'artères ethmoïdales
05.26 ↔	Sympathectomie thoracique	21.05 ↔	Contrôle d'épistaxis, par ligature (transantrale) d'artère maxillaire
05.29 ↔	Autre sympathectomie et excision de ganglion	21.06 ↔	Contrôle d'épistaxis, par ligature d'artère carotide externe
06.12 ↔	Biopsie de la glande thyroïde, ouverte	21.09.10 ↔	Contrôle d'épistaxis, par ligature d'artère sphéno-palatine
06.13.12 ↔	Biopsie ouverte de la glande parathyroïde	21.32 ↔	Excision et destruction locale d'autre lésion du nez
06.13.99 ↔	Biopsie de la glande parathyroïde, autre	21.4X.00 ↔	Résection du nez, SAP
06.7X.00 ↔	Excision du canal ou du tractus thyroïdienne, SAP	21.4X.12 ↔	Résection du nez, partielle
06.7X.10 ↔	Excision d'un kyste médian du cou, sans résection du bord interne de l'os hyoïde	21.4X.22 ↔	Résection du nez, subtotale
06.7X.11 ↔	Excision d'un kyste médian du cou, avec résection du bord interne de l'os hyoïde	21.4X.32 ↔	Résection du nez, totale
06.7X.12 ↔	Excision d'une fistule médiane du cou, sans résection du bord interne de l'os hyoïde	21.4X.99 ↔	Résection du nez, autre
06.7X.13 ↔	Excision d'une fistule médiane du cou, avec résection du bord interne de l'os hyoïde	21.99.00 ↔	Autre opération du nez, SAP
06.7X.14 ↔	Intervention secondaire pour excision du canal thyroïdienne, avec résection du bord interne de l'os hyoïde	21.99.10 ↔	Résection unilatérale d'atrésie des choanes, transnasale, par endoscopie
		21.99.20 ↔	Résection bilatérale d'atrésie des choanes, transnasale, par endoscopie
		21.99.99 ↔	Autre opération du nez, autre
		27.58 ↔	Révision de lambeau pédiculé ou libre ou de greffe de peau libre à la lèvre et à la bouche
		27.59.20 ↔	Couverture non étendue de tissu mou par des kératinocytes obtenus en culture, lèvre
		27.59.21 ↔	Couverture étendue de tissu mou par des kératinocytes obtenus en culture, lèvre
		27.59.30 ↔	Couverture temporaire, non étendue, de tissu mou par plusieurs techniques combinées, lèvre
		27.59.31 ↔	Couverture temporaire, étendue, de tissu mou par plusieurs techniques combinées, lèvre
		27.59.41 ↔	Autre réparation plastique de la lèvre et de la bouche avec lambeau pédiculé distal
		27.59.60 ↔	Insertion d'expanseur tissulaire au niveau de la lèvre
		27.59.99 ↔	Autre réparation plastique de la lèvre et de la bouche, autre

27.61 ↔	Suture de lacération du palais	29.53 ↔	Fermeture d'autre fistule du pharynx
27.62.00 ↔	Correction de fente palatine, SAP	29.54 ↔	Lyse d'adhérences pharyngiennes
27.62.10 ↔	Réparation plastique primaire du palais osseux, sans greffe osseuse	29.59 ↔	Réparation du pharynx, autre
27.62.11 ↔	Réparation plastique primaire du palais osseux, avec greffe osseuse	29.92 ↔	Section du nerf glossopharyngien
27.62.12 ↔	Réparation plastique primaire du voile du palais	29.99 ↔	Autre opération du pharynx, autre
27.62.20 ↔	Réparation plastique secondaire du palais osseux, sans greffe osseuse	30.22.00 ↔	Cordectomie, SAP
27.62.21 ↔	Réparation plastique secondaire du palais osseux, avec greffe osseuse	30.22.10 ↔	Cordectomie endolaryngée
27.62.22 ↔	Réparation plastique secondaire du voile du palais	30.22.11 ↔	Cordectomie par thyroïdotomie
27.62.99 ↔	Correction de fente palatine, autre	30.22.99 ↔	Cordectomie, autre
27.63.00 ↔	Révision de réparation de fente palatine, SAP	30.3X.00 ↔	Laryngectomie complète, SAP
27.63.10 ↔	Révision de réparation de fente palatine par maxilloplastie	30.3X.10 ↔	Laryngectomie complète, sans reconstruction
27.63.11 ↔	Révision de réparation de fente palatine par maxilloplastie et ostéoplastie	30.3X.11 ↔	Laryngectomie complète, reconstruction avec lambeau muqueux local
27.63.20 ↔	Révision de réparation de fente palatine, opération secondaire de fente maxillaire	30.3X.12 ↔	Laryngectomie complète, reconstruction avec greffon non vascularisé
27.63.99 ↔	Révision de réparation de fente palatine, autre	30.3X.13 ↔	Laryngectomie complète, reconstruction avec lambeau pédiculé régional
27.64 ↔	Insertion d'implant palatin	30.3X.14 ↔	Laryngectomie complète, reconstruction avec lambeau pédiculé distal
27.69.10 ↔	Réparation plastique du voile du palais	30.3X.15 ↔	Laryngectomie complète, reconstruction avec greffon libre microvascularisé et anastomosé
27.69.11 ↔	Réparation plastique du palais osseux	30.3X.16 ↔	Laryngectomie complète, reconstruction avec greffon intestinal libre
27.69.99 ↔	Autre réparation plastique du palais, autre	30.3X.17 ↔	Laryngectomie complète, reconstruction par anastomose œso-gastrique
27.73 ↔	Réparation de la luette	30.3X.19 ↔	Laryngectomie complète, autre reconstruction
29.0 ↔	Pharyngotomie	30.3X.99 ↔	Laryngectomie complète, autre
29.12.00 ↔	Biopsie du pharynx, SAP	30.4X.00 ↔	Laryngectomie radicale, SAP
29.12.20 ↔	Biopsie ouverte de l'hypopharynx	30.4X.10 ↔	Laryngectomie radicale avec pharyngectomie, sans reconstruction
29.12.30 ↔	Biopsie ouverte du rhinopharynx	30.4X.11 ↔	Laryngectomie radicale avec pharyngectomie, reconstruction avec lambeau muqueux local
29.12.99 ↔	Biopsie du pharynx, autre	30.4X.12 ↔	Laryngectomie radicale avec pharyngectomie, reconstruction avec greffon non vascularisé
29.2X.00 ↔	Excision de kyste branchiogène ou de vestige de fente branchiale, SAP	30.4X.13 ↔	Laryngectomie radicale avec pharyngectomie, reconstruction avec lambeau pédiculé régional
29.2X.10 ↔	Excision de kyste latéral du cou	30.4X.14 ↔	Laryngectomie radicale avec pharyngectomie, reconstruction avec lambeau pédiculé
29.2X.11 ↔	Excision de kyste branchiogène ou de vestige de fente branchiale, intervention secondaire	30.4X.15 ↔	Laryngectomie radicale avec pharyngectomie, reconstruction avec greffon libre microvascularisé et anastomosé
29.2X.20 ↔	Opération de vestiges de conduit branchial, SAP	30.4X.16 ↔	Laryngectomie radicale avec pharyngectomie, reconstruction avec greffon intestinal libre
29.2X.21 ↔	Opération de vestiges de conduit branchial, intervention secondaire	30.4X.17 ↔	Laryngectomie radicale avec pharyngectomie, reconstruction par anastomose œso-gastrique
29.2X.99 ↔	Excision de kyste branchiogène ou de vestige de fente branchiale, autre	30.4X.19 ↔	Laryngectomie radicale avec pharyngectomie, autre reconstruction
29.31 ↔	Myotomie crico-pharyngienne	30.4X.20 ↔	Laryngectomie radicale avec pharyngectomie et résection thyroïdienne, sans reconstruction
29.32.00 ↔	Diverticulectomie pharyngienne, SAP	30.4X.21 ↔	Laryngectomie radicale avec pharyngectomie et résection thyroïdienne, reconstruction avec lambeau muqueux local
29.32.10 ↔	Diverticulostomie endoscopique, traitement de diverticule de Zenker	30.4X.22 ↔	Laryngectomie radicale avec pharyngectomie et résection thyroïdienne, reconstruction avec greffon non vascularisé
29.32.11 ↔	Diverticulectomie, excision de diverticule de Zenker	30.4X.23 ↔	Laryngectomie radicale avec pharyngectomie et résection thyroïdienne, reconstruction avec lambeau pédiculé régional
29.32.99 ↔	Diverticulectomie pharyngienne, autre	30.4X.24 ↔	Laryngectomie radicale avec pharyngectomie et résection thyroïdienne, reconstruction avec lambeau pédiculé
29.33.00 ↔	Pharyngectomie (partielle), SAP	30.4X.25 ↔	Laryngectomie radicale avec pharyngectomie et résection thyroïdienne, reconstruction avec greffon libre microvascularisé et anastomosé
29.33.10 ↔	Pharyngectomie partielle, sans reconstruction	30.4X.26 ↔	Laryngectomie radicale avec pharyngectomie et résection thyroïdienne, reconstruction avec greffon intestinal libre
29.33.11 ↔	Pharyngectomie partielle, reconstruction par lambeau pédiculé régional ou distal	30.4X.27 ↔	Laryngectomie radicale avec pharyngectomie et résection thyroïdienne, reconstruction par anastomose œso-gastrique
29.33.12 ↔	Pharyngectomie partielle, reconstruction avec greffon libre microvascularisé et anastomosé		
29.33.20 ↔	Pharyngectomie totale, reconstruction par lambeau pédiculé régional ou distal		
29.33.21 ↔	Pharyngectomie totale, reconstruction avec greffon libre microvascularisé et anastomosé, greffon intestinal libre ou anastomose œso-gastrique		
29.33.99 ↔	Pharyngectomie (partielle), autre		
29.39 ↔	Excision ou destruction de lésion ou de tissu du pharynx, autre		
29.4X.10 ↔	Réparation plastique du pharynx, avec lambeau muqueux local ou cutané libre		
29.4X.11 ↔	Réparation plastique du pharynx, avec lambeau pédiculé myocutané		
29.4X.12 ↔	Réparation plastique du pharynx, avec greffon microvascularisé et anastomosé, greffon intestinal ou anastomose œso-gastrique		
29.4X.99 ↔	Réparation plastique du pharynx, autre		
29.51 ↔	Suture de lacération du pharynx		
29.52 ↔	Fermeture de fistule de fente branchiale		

30.4X.29 ↔	Laryngectomie radicale avec pharyngectomie et résection thyroïdienne, autre reconstruction	38.85.99 ↔	Autre occlusion chirurgicale d'autres vaisseaux thoraciques, autre
30.4X.99 ↔	Laryngectomie radicale, autre	39.49.30 ↔	Remplacement de conduit cardiaque
31.71 ↔	Suture de lacération de la trachée	39.50.00 ↔	Angioplastie ou athérectomie d'autre(s) vaisseau(x) non-coronaire(s), SAP
31.72 ↔	Fermeture de fistule externe de la trachée	39.50.00 ↔	Angioplastie ou athérectomie d'autre(s) vaisseau(x) non-coronaire(s), SAP
31.73 ↔	Fermeture d'autre fistule de la trachée	39.50.10 ↔	Angioplastie ou athérectomie d'autre(s) vaisseau(x) non-coronaire(s) par ballonnet, SAP
31.79.00 ↔	Autre réparation ou opération plastique de la trachée, SAP	39.50.10 ↔	Angioplastie ou athérectomie d'autre(s) vaisseau(x) non-coronaire(s) par ballonnet, SAP
31.79.11 ↔	Réparation (par greffe) de trachée	39.50.10 ↔	Angioplastie ou athérectomie d'autre(s) vaisseau(x) non-coronaire(s) par ballonnet, SAP
31.79.12 ↔	Trachéopexie	39.50.11 ↔	Angioplastie ou athérectomie d'autre(s) vaisseau(x) non-coronaire(s) par ballonnet simple
31.79.13 ↔	Anastomose termino-terminale de la trachée (après rupture)	39.50.11 ↔	Angioplastie ou athérectomie d'autre(s) vaisseau(x) non-coronaire(s) par ballonnet simple
31.79.14 ↔	Réséction crico-trachéale	39.50.12 ↔	Angioplastie ou athérectomie d'autre(s) vaisseau(x) non-coronaire(s) par ballonnet à lames
31.79.15 ↔	Autre réparation ou opération plastique de la trachée lors de sténose trachéale	39.50.12 ↔	Angioplastie ou athérectomie d'autre(s) vaisseau(x) non-coronaire(s) par ballonnet à lames
31.79.99 ↔	Autre réparation ou opération plastique de la trachée, autre	39.50.12 ↔	Angioplastie ou athérectomie d'autre(s) vaisseau(x) non-coronaire(s) par ballonnet de cryoplastie
31.91 ↔	Section de nerf laryngé	39.50.13 ↔	Angioplastie ou athérectomie d'autre(s) vaisseau(x) non-coronaire(s) par ballonnet de cryoplastie
31.96 ↔	Insertion de tube [stent] de trachée ou de larynx	39.50.13 ↔	Angioplastie ou athérectomie d'autre(s) vaisseau(x) non-coronaire(s) par ballonnet de cryoplastie
31.97 ↔	Dilatation de la trachée, par endoscopie	39.50.14 ↔	Angioplastie ou athérectomie d'autre(s) vaisseau(x) non-coronaire(s) par ballonnet à élution médicamenteuse
31.99.00 ↔	Autres opérations de la trachée, SAP	39.50.14 ↔	Angioplastie ou athérectomie d'autre(s) vaisseau(x) non-coronaire(s) par ballonnet à élution médicamenteuse
31.99.99 ↔	Autres opérations de la trachée, autre	39.50.15 ↔	Angioplastie ou athérectomie d'autre(s) vaisseau(x) non-coronaire(s), par lithotripsie
34.03 ↔	Réouverture de thoracotomie	39.50.15 ↔	Angioplastie ou athérectomie d'autre(s) vaisseau(x) non-coronaire(s), par lithotripsie
34.06 ↔	Drainage de la cavité pleurale par voie thoroscopique	39.50.19 ↔	Angioplastie ou athérectomie d'autre(s) vaisseau(x) non-coronaire(s) par autre ballonnet
34.20 ↔	Biopsie de la plèvre par voie thoroscopique	39.50.19 ↔	Angioplastie ou athérectomie d'autre(s) vaisseau(x) non-coronaire(s) par autre ballonnet
34.21.00 ↔	Thoracoscopie transpleurale, SAP	39.50.20 ↔	Angioplastie par laser à lame d'autre(s) vaisseau(x) non-coronaire(s)
34.21.10 ↔	Thoracoscopie transpleurale, première intervention	39.50.20 ↔	Angioplastie par laser à lame d'autre(s) vaisseau(x) non-coronaire(s)
34.21.20 ↔	Thoracoscopie transpleurale, réintervention	39.50.21 ↔	Angioplastie, thrombectomie d'autre(s) vaisseau(x) non-coronaire(s)
34.21.99 ↔	Thoracoscopie transpleurale, autre	39.50.21 ↔	Angioplastie, thrombectomie d'autre(s) vaisseau(x) non-coronaire(s)
34.22 ↔	Médiastinoscopie	39.50.99 ↔	Angioplastie ou athérectomie d'autre(s) vaisseau(x) non-coronaire(s), autre
38.01 ↔	Incision de vaisseaux intracrâniens	39.50.99 ↔	Angioplastie ou athérectomie d'autre(s) vaisseau(x) non-coronaire(s), autre
38.11 ↔	Endartériectomie de vaisseaux intracrâniens	39.52.99 ↔	Autre réparation d'anévrisme, autre
38.12 ↔	Endartériectomie d'autres vaisseaux de la tête et du cou	39.59.30 ↔	Autre réparation de vaisseaux de la tête et du cou, SAP
38.32.10 ↔	Réséction d'artères extracrâniennes de la tête et du cou, avec anastomose	39.59.31 ↔	Autre réparation de vaisseaux intracrâniens
38.32.21 ↔	Réséction de la veine jugulaire, avec anastomose	39.59.32 ↔	Autre réparation d'artère vertébrale extracrânienne
38.32.22 ↔	Réséction de veines extracrâniennes superficielles de la tête et du cou, avec anastomose	39.59.33 ↔	Autre réparation d'artères extracrâniennes de la tête et du cou, autre
38.32.99 ↔	Réséction d'autres vaisseaux de la tête et du cou, avec anastomose, autre	39.59.34 ↔	Autre réparation de la veine jugulaire
38.42 ↔	Réséction d'autres vaisseaux de la tête et du cou, avec remplacement	39.59.39 ↔	Autre réparation de vaisseaux de la tête et du cou, autre
38.7X.21 ↔	Insertion d'un système de protection anti-embolie dans la veine cave, par voie transluminale percutanée	39.59.40 ↔	Autre réparation de vaisseaux de membre supérieur, SAP
38.82.00 ↔	Autre occlusion chirurgicale de vaisseaux de la tête et du cou, SAP	39.59.41 ↔	Autre réparation d'artères de membre supérieur
38.82.10 ↔	Autre occlusion chirurgicale d'artères extracrâniennes de la tête et du cou	39.59.42 ↔	Autre réparation de la veine sous-clavière, de la veine axillaire et de la veine brachio-céphalique
38.82.20 ↔	Autre occlusion chirurgicale de veines extracrâniennes de la tête et du cou, SAP	39.59.48 ↔	Autre réparation d'autres veines profondes du membre supérieur
38.82.21 ↔	Autre occlusion chirurgicale de la veine jugulaire	39.59.49 ↔	Autre réparation de vaisseaux de membre supérieur, autre
38.82.22 ↔	Autre occlusion chirurgicale d'autres veines extracrâniennes profondes de la tête et du cou	39.59.50 ↔	Autre réparation de vaisseaux thoraciques, SAP
38.82.29 ↔	Autre occlusion chirurgicale de veines extracrâniennes de la tête et du cou, autre	39.59.51 ↔	Autre réparation de l'aorte thoracique
38.82.99 ↔	Autre occlusion chirurgicale de vaisseaux de la tête et du cou, autre	39.59.52 ↔	Autre réparation de l'artère pulmonaire
38.85.00 ↔	Autre occlusion chirurgicale d'autres vaisseaux thoraciques, SAP		
38.85.11 ↔	Autre occlusion chirurgicale de l'artère sous-clavière		
38.85.12 ↔	Autre occlusion chirurgicale de l'artère pulmonaire		
38.85.13 ↔	Autre occlusion chirurgicale du tronc brachio-céphalique		
38.85.21 ↔	Autre occlusion chirurgicale de la veine cave supérieure		
38.85.22 ↔	Autre occlusion chirurgicale de la veine pulmonaire		
38.85.23 ↔	Autre occlusion chirurgicale de la veine sous-clavière		

39.59.53 ↔	Autre réparation d'artères thoraciques, autre	39.72.1B ↔	Embolisation sélective de vaisseaux intracrâniens par filtres [parapluie]
39.59.54 ↔	Autre réparation de la veine pulmonaire	39.72.20 ↔	Embolisation sélective de vaisseaux extracrâniens de la tête et du cou, SAP
39.59.55 ↔	Autre réparation de la veine cave supérieure	39.72.24 ↔	Embolisation sélective de vaisseaux extracrâniens de la tête et du cou, avec matériel embolisant adhésif
39.59.59 ↔	Autre réparation de vaisseaux thoraciques, autre	39.72.25 ↔	Embolisation sélective de vaisseaux extracrâniens de la tête et du cou par plugs
39.59.60 ↔	Autre réparation d'artères abdominales, SAP	39.72.26 ↔	Embolisation sélective de vaisseaux extracrâniens de la tête et du cou avec coils
39.59.61 ↔	Autre réparation de l'aorte abdominale	39.72.27 ↔	Embolisation sélective de vaisseaux extracrâniens de la tête et du cou avec particules
39.59.62 ↔	Autre réparation du tronc cœliaque	39.72.28 ↔	Embolisation sélective de vaisseaux extracrâniens de la tête et du cou avec liquides embolisants
39.59.63 ↔	Autre réparation de l'artère gastrique	39.72.29 ↔	Embolisation sélective de vaisseaux extracrâniens de la tête et du cou, autre
39.59.64 ↔	Autre réparation de l'artère hépatique	39.72.2A ↔	Embolisation sélective de vaisseaux extracrâniens de la tête et du cou avec liquides embolisants, ballonnets (détachables)
39.59.65 ↔	Autre réparation de l'artère splénique	39.72.2B ↔	Embolisation sélective de vaisseaux extracrâniens de la tête et du cou par filtres [parapluie]
39.59.66 ↔	Autre réparation de l'artère rénale	39.73.00 ↔	Implantation endovasculaire d'une endoprothèse [stent graft] dans l'aorte thoracique et thoraco-abdominale, SAP
39.59.67 ↔	Autre réparation de l'artère mésentérique	39.73.09 ↔	Implantation endovasculaire d'une endoprothèse [stent graft] dans l'aorte thoracique et thoraco-abdominale, autre
39.59.68 ↔	Autre réparation de l'artère iliaque	39.73.31 ↔	Implantation endovasculaire d'endoprothèses [stent graft] dans l'aorte thoracique, sans ouverture
39.59.69 ↔	Autre réparation d'artères abdominales, autre	39.73.32 ↔	Implantation endovasculaire d'endoprothèses [stent graft] dans l'aorte thoracique, avec 1 ouverture
39.59.70 ↔	Autre réparation de veines abdominales, SAP	39.73.33 ↔	Implantation endovasculaire d'endoprothèses [stent graft] dans l'aorte thoracique, avec 2 ouvertures
39.59.71 ↔	Autre réparation de la veine cave inférieure	39.73.34 ↔	Implantation endovasculaire d'endoprothèses [stent graft] dans l'aorte thoracique, avec 3 ouvertures
39.59.72 ↔	Autre réparation de la veine iliaque	39.73.35 ↔	Implantation endovasculaire d'endoprothèses [stent graft] dans l'aorte thoracique, avec 4 ouvertures et plus
39.59.79 ↔	Autre réparation de veines abdominales, autre	39.73.36 ↔	Implantation endovasculaire d'endoprothèses [stent graft] dans l'aorte thoracique, avec réparation d'une branche vasculaire par technique de greffe parallèle
39.59.80 ↔	Autre réparation de vaisseaux de membre inférieur, SAP	39.73.37 ↔	Implantation endovasculaire d'endoprothèses [stents grafts] dans l'aorte thoracique, avec réparation de 2 branches vasculaires et plus par technique de greffe parallèle
39.59.81 ↔	Autre réparation d'artères de membre inférieur	39.73.41 ↔	Implantation endovasculaire d'endoprothèses [stents grafts] dans l'aorte thoraco-abdominale, sans ouverture
39.59.82 ↔	Autre réparation de la veine fémorale	39.73.42 ↔	Implantation endovasculaire d'endoprothèses [stents grafts] dans l'aorte thoraco-abdominale, avec 1 ouverture
39.59.83 ↔	Autre réparation de la veine poplitée	39.73.43 ↔	Implantation endovasculaire d'endoprothèses [stents grafts] dans l'aorte thoraco-abdominale, avec 2 ouvertures
39.59.88 ↔	Autre réparation d'autres veines profondes du membre inférieur	39.73.44 ↔	Implantation endovasculaire d'endoprothèses [stents grafts] dans l'aorte thoraco-abdominale, avec 3 ouvertures
39.59.89 ↔	Autre réparation de vaisseaux de membre inférieur, autre	39.73.45 ↔	Implantation endovasculaire d'endoprothèses [stents grafts] dans l'aorte thoraco-abdominale, avec 4 ouvertures et plus
39.59.90 ↔	Autre réparation de vaisseau, plastie de valves veineuses	39.73.46 ↔	Implantation endovasculaire d'endoprothèses [stents grafts] dans l'aorte thoraco-abdominale, avec réparation d'une branche vasculaire par technique de greffe parallèle
39.71.00 ↔	Implantation endovasculaire d'une endoprothèse [stent graft] dans l'aorte abdominale, SAP	39.73.47 ↔	Implantation endovasculaire d'endoprothèses [stents grafts] dans l'aorte thoraco-abdominale, avec réparation de 2 branches vasculaires et plus par technique de greffe parallèle
39.71.09 ↔	Implantation endovasculaire d'une endoprothèse [stent graft] dans l'aorte abdominale, autre	39.75.01 ↔	Intervention vasculaire percutanée transluminale, autres vaisseaux, ablation de corps étranger par cathéter d'extraction, à panier, etc.
39.71.21 ↔	Implantation endovasculaire d'endoprothèses [stent graft] dans l'aorte abdominale, sans ouverture		
39.71.22 ↔	Implantation endovasculaire d'endoprothèses [stent graft] dans l'aorte abdominale, avec 1 ouverture		
39.71.23 ↔	Implantation endovasculaire d'endoprothèses [stent graft] dans l'aorte abdominale, avec 2 ouvertures		
39.71.24 ↔	Implantation endovasculaire d'endoprothèses [stent graft] dans l'aorte abdominale, avec 3 ouvertures		
39.71.25 ↔	Implantation endovasculaire d'endoprothèses [stent graft] dans l'aorte abdominale, avec 4 ouvertures et plus		
39.71.31 ↔	Implantation endovasculaire d'endoprothèses [stent graft] dans l'aorte abdominale, avec réparation d'une branche vasculaire par technique de greffe parallèle		
39.71.32 ↔	Implantation endovasculaire d'endoprothèses [stents grafts] dans l'aorte abdominale, avec réparation de deux branches vasculaires ou plus par technique de greffe parallèle		
39.72.00 ↔	Réparation ou occlusion endovasculaire des vaisseaux de la tête et du cou, SAP		
39.72.09 ↔	Réparation ou occlusion endovasculaire des vaisseaux de la tête et du cou, autre		
39.72.10 ↔	Embolisation sélective de vaisseaux intracrâniens, SAP		
39.72.14 ↔	Embolisation sélective de vaisseaux intracrâniens, avec matériel embolisant adhésif		
39.72.15 ↔	Embolisation sélective de vaisseaux intracrâniens par plugs		
39.72.16 ↔	Embolisation sélective de vaisseaux intracrâniens avec coils		
39.72.17 ↔	Embolisation sélective de vaisseaux intracrâniens avec particules		
39.72.18 ↔	Embolisation sélective de vaisseaux intracrâniens avec liquides embolisants		
39.72.19 ↔	Embolisation sélective de vaisseaux intracrâniens, autre		
39.72.1A ↔	Embolisation sélective de vaisseaux intracrâniens par ballonnets (détachables) embolisants		

39.75.10 ↔	Intervention vasculaire transluminale percutanée, autres vaisseaux, emploi de systèmes de cathéters pour recanalisation d'obstructions totales	39.79.42 ↔	Embolisation sélective par ballonnets détachables, aorte
39.75.11 ↔	Intervention vasculaire transluminale percutanée, autres vaisseaux, thrombectomie à lame rotative	39.79.44 ↔	Embolisation sélective par ballonnets détachables, vaisseaux thoraciques
39.75.11 ↔	Intervention vasculaire transluminale percutanée, autres vaisseaux, thrombectomie à lame rotative	39.79.45 ↔	Embolisation sélective par ballonnets détachables, vaisseaux viscéraux
39.75.12 ↔	Intervention vasculaire transluminale percutanée, autres vaisseaux, angioplastie au laser	39.79.46 ↔	Embolisation sélective par ballonnets détachables, vaisseaux abdominaux et pelviens
39.75.13 ↔	Intervention vasculaire transluminale percutanée, autres vaisseaux, système de protection anti-embolie (vaisseaux périphériques ou viscéraux)	39.79.47 ↔	Embolisation sélective par ballonnets détachables, vaisseaux rachidiens
39.75.14 ↔	Intervention vasculaire transluminale percutanée, autres vaisseaux, athérectomie	39.79.48 ↔	Embolisation sélective par ballonnets détachables, vaisseaux du membre inférieur
39.75.15 ↔	Intervention vasculaire transluminale percutanée, autres vaisseaux, thrombolyse sélective	39.79.49 ↔	Embolisation sélective par ballonnets détachables, autres vaisseaux, autre
39.75.16 ↔	Intervention vasculaire transluminale percutanée, autres vaisseaux, thrombolyse sélective, assistance échographique	39.79.50 ↔	Embolisation sélective par filtres [parapluie], autres vaisseaux, SAP
39.75.30 ↔	Augmentation de la perfusion cérébrale par clampage endoaortique partiel à ballonnet	39.79.51 ↔	Embolisation sélective par filtres [parapluie], vaisseaux du membre supérieur
39.76.10 ↔	Angioplastie percutanée à ballonnet de vaisseau(x) (extracrânien(s)) précérébral(aux)	39.79.52 ↔	Embolisation sélective par filtres [parapluie], aorte
39.76.11 ↔	Angioplastie ou athérectomie percutanée de vaisseau(x) (extracrânien(s)) précérébral(aux) par lithotripsie	39.79.54 ↔	Embolisation sélective par filtres [parapluie], vaisseaux thoraciques
39.76.20 ↔	Angioplastie percutanée de vaisseau(x) (extracrânien(s)) précérébral(aux), système à lame rotative ou multilames	39.79.55 ↔	Embolisation sélective par filtres [parapluie], vaisseaux viscéraux
39.76.30 ↔	Angioplastie percutanée au laser de vaisseau(x) (extracrânien(s)) précérébral(aux)	39.79.56 ↔	Embolisation sélective par filtres [parapluie], vaisseaux abdominaux et pelviens
39.76.40 ↔	Athérectomie percutanée de vaisseau(x) (extracrânien(s)) précérébral(aux)	39.79.57 ↔	Embolisation sélective par filtres [parapluie], vaisseaux du membre inférieur
39.76.50 ↔	Thrombolyse percutanée sélective de vaisseaux extracrâniens de la tête et du cou	39.79.58 ↔	Embolisation sélective par filtres [parapluie], vaisseaux rachidiens
39.76.61 ↔	Thrombectomie percutanée à lame rotative de vaisseau(x) (extracrânien(s)) précérébral(aux)	39.79.59 ↔	Embolisation sélective par filtres [parapluie], autres vaisseaux, autre
39.76.62 ↔	Thrombectomie percutanée de vaisseau(x) extracrânien(s) assistée par stent	39.79.60 ↔	Embolisation sélective par particules, autres vaisseaux, SAP
39.76.69 ↔	Thrombectomie percutanée de vaisseau(x) (extracrânien(s)) précérébral(aux), autre	39.79.61 ↔	Embolisation sélective par particules, vaisseaux du membre supérieur
39.76.70 ↔	Extraction endovasculaire percutanée de corps étranger de vaisseaux extracrâniens de la tête et du cou	39.79.62 ↔	Embolisation sélective par particules, aorte
39.76.99 ↔	Intervention endovasculaire transluminale percutanée sur vaisseau(x) (extracrânien(s)) précérébral(aux), autre	39.79.64 ↔	Embolisation sélective par particules, vaisseaux thoraciques
39.77.50 ↔	Thrombolyse percutanée sélective de vaisseau(x) intracrânien(s)	39.79.65 ↔	Embolisation sélective par particules, vaisseaux viscéraux
39.77.70 ↔	Extraction endovasculaire percutanée de corps étranger de vaisseau(x) intracrânien(s)	39.79.66 ↔	Embolisation sélective par particules, vaisseaux abdominaux et pelviens
39.79.21 ↔	Embolisation ou occlusion par coils, vaisseaux du membre supérieur	39.79.67 ↔	Embolisation sélective par particules, vaisseaux du membre inférieur
39.79.22 ↔	Embolisation ou occlusion par coils, aorte	39.79.68 ↔	Embolisation sélective par particules, vaisseaux rachidiens
39.79.24 ↔	Embolisation ou occlusion par coils, vaisseaux thoraciques	39.79.69 ↔	Embolisation sélective par particules, autres vaisseaux, autre
39.79.25 ↔	Embolisation ou occlusion par coils, vaisseaux viscéraux	39.79.70 ↔	Fermeture d'artères par cathéter au laser, autres vaisseaux, SAP
39.79.26 ↔	Embolisation ou occlusion par coils, vaisseaux abdominaux et pelviens	39.79.71 ↔	Fermeture d'artères par cathéter au laser, artères du membre supérieur
39.79.27 ↔	Embolisation ou occlusion par coils, vaisseaux du membre inférieur	39.79.72 ↔	Fermeture d'artères par cathéter au laser, aorte
39.79.28 ↔	Embolisation ou occlusion par coils, vaisseaux rachidiens	39.79.74 ↔	Fermeture d'artères par cathéter au laser, vaisseaux thoraciques
39.79.29 ↔	Embolisation ou occlusion par coils, autres vaisseaux, autre	39.79.75 ↔	Fermeture d'artères par cathéter au laser, vaisseaux du membre inférieur
39.79.40 ↔	Embolisation sélective par ballonnets détachables, autres vaisseaux, SAP	39.79.76 ↔	Fermeture d'artères par cathéter au laser, vaisseaux viscéraux
39.79.41 ↔	Embolisation sélective par ballonnets détachables, vaisseaux du membre supérieur	39.79.77 ↔	Fermeture d'artères par cathéter au laser, vaisseaux abdominaux et pelviens
		39.79.79 ↔	Fermeture d'artères par cathéter au laser, autres vaisseaux, autre
		39.79.80 ↔	Fermeture d'artères par cathéter à radiofréquence, autres vaisseaux, SAP
		39.79.81 ↔	Fermeture d'artères par cathéter à radiofréquence, artères du membre supérieur
		39.79.82 ↔	Fermeture d'artères par cathéter à radiofréquence, aorte
		39.79.84 ↔	Fermeture d'artères par cathéter à radiofréquence, vaisseaux thoraciques

39.79.85 ↔	Fermeture d'artères par cathéter à radiofréquence, vaisseaux du membre inférieur	39.8X.10 ↔	Exploration du corps carotidien et d'autres corps vasculaires
39.79.86 ↔	Fermeture d'artères par cathéter à radiofréquence, vaisseaux viscéraux	39.8X.11 ↔	Excision du corps carotidien et d'autres corps vasculaires
39.79.87 ↔	Fermeture d'artères par cathéter à radiofréquence, vaisseaux abdominaux et pelviens	39.8X.21 ↔	Révision sans remplacement de générateur d'impulsions pour activation du baroréflexe
39.79.89 ↔	Fermeture d'artères par cathéter à radiofréquence, autres vaisseaux, autre	39.8X.22 ↔	Ablation de générateur d'impulsions pour activation du baroréflexe
39.79.91 ↔	Embolisation sélective, vaisseaux membre supérieur, autre	39.8X.31 ↔	Révision sans remplacement d'électrode(s) pour activation du baroréflexe
39.79.92 ↔	Embolisation sélective, aorte, autre	39.8X.32 ↔	Ablation d'électrode(s) pour activation du baroréflexe
39.79.94 ↔	Embolisation sélective, vaisseaux thoraciques	39.8X.99 ↔	Opération du corps carotidien, du sinus carotidien et d'autres corps vasculaires, autre
39.79.95 ↔	Embolisation sélective, vaisseaux viscéraux, autre	39.B1.09 ↔	Implantation transluminale (percutanée) de stents sans libération de substance médicamenteuse, autre
39.79.96 ↔	Embolisation sélective, vaisseaux abdominaux et pelviens, autre	39.B1.11 ↔	Implantation transluminale (percutanée) de stents sans libération de substance médicamenteuse, vaisseaux intracrâniens
39.79.97 ↔	Embolisation sélective, vaisseaux du membre inférieur, autre	39.B1.22 ↔	Implantation transluminale (percutanée) de stents sans libération de substance médicamenteuse, artère carotide SAP
39.79.98 ↔	Embolisation sélective, vaisseaux rachidiens, autre	39.B1.23 ↔	Implantation transluminale (percutanée) de stents sans libération de substance médicamenteuse, artère carotide commune
39.79.A0 ↔	Embolisation sélective par plugs, autres vaisseaux, SAP	39.B1.25 ↔	Implantation transluminale (percutanée) de stents sans libération de substance médicamenteuse, artère carotide interne extracrânienne
39.79.A1 ↔	Embolisation sélective par plugs, vaisseaux du membre supérieur	39.B1.26 ↔	Implantation transluminale (percutanée) de stents sans libération de substance médicamenteuse, artère carotide interne extracrânienne avec artère carotide commune
39.79.A2 ↔	Embolisation sélective par plugs, aorte	39.B1.27 ↔	Implantation transluminale (percutanée) de stents sans libération de substance médicamenteuse, artère carotide externe
39.79.A4 ↔	Embolisation sélective par plugs, vaisseaux thoraciques	39.B1.28 ↔	Implantation transluminale (percutanée) de stents sans libération de substance médicamenteuse, artère vertébrale extracrânienne
39.79.A5 ↔	Embolisation sélective par plugs, vaisseaux viscéraux	39.B1.31 ↔	Implantation transluminale (percutanée) de stents sans libération de substance médicamenteuse, vaisseaux de l'épaule et du bras
39.79.A6 ↔	Embolisation sélective par plugs, vaisseaux abdominaux et pelviens	39.B1.51 ↔	Implantation transluminale (percutanée) de stents sans libération de substance médicamenteuse, vaisseaux de l'avant-bras
39.79.A7 ↔	Embolisation sélective par plugs, vaisseaux du membre inférieur	39.B1.71 ↔	Implantation transluminale (percutanée) de stents sans libération de substance médicamenteuse, aorte
39.79.A8 ↔	Embolisation sélective par plugs, vaisseaux rachidiens	39.B1.74 ↔	Implantation transluminale (percutanée) de stents sans libération de substance médicamenteuse, isthme aortique
39.79.A9 ↔	Embolisation sélective par plugs, autres vaisseaux, autre	39.B1.81 ↔	Implantation transluminale (percutanée) de stents sans libération de substance médicamenteuse, autres vaisseaux thoraciques
39.79.B1 ↔	Embolisation sélective par liquides embolisants, vaisseaux du membre supérieur	39.B1.A4 ↔	Implantation transluminale (percutanée) de stents sans libération de substance médicamenteuse, artère pulmonaire
39.79.B2 ↔	Embolisation sélective par liquides embolisants, aorte	39.B1.C1 ↔	Implantation transluminale (percutanée) de stents sans libération de substance médicamenteuse, autres artères abdominales et pelviennes
39.79.B4 ↔	Embolisation sélective par liquides embolisants, vaisseaux thoraciques	39.B1.C3 ↔	Implantation transluminale (percutanée) de stents sans libération de substance médicamenteuse, artère iliaque
39.79.B5 ↔	Embolisation sélective par liquides embolisants, vaisseaux viscéraux	39.B1.D1 ↔	Implantation transluminale (percutanée) de stents sans libération de substance médicamenteuse, vaisseaux viscéraux
39.79.B6 ↔	Embolisation sélective par liquides embolisants, vaisseaux abdominaux et pelviens	39.B1.G1 ↔	Implantation transluminale (percutanée) de stents sans libération de substance médicamenteuse, artères de la cuisse
39.79.B7 ↔	Embolisation sélective par liquides embolisants, vaisseaux du membre inférieur	39.B1.H1 ↔	Implantation transluminale (percutanée) de stents sans libération de substance médicamenteuse, vaisseaux de la jambe
39.79.B8 ↔	Embolisation sélective par liquides embolisants, vaisseaux rachidiens		
39.79.C1 ↔	Embolisation sélective avec matériel embolisant adhésif, vaisseaux du membre supérieur		
39.79.C2 ↔	Embolisation sélective avec matériel embolisant adhésif, aorte		
39.79.C4 ↔	Embolisation sélective avec matériel embolisant adhésif, vaisseaux thoraciques		
39.79.C5 ↔	Embolisation sélective avec matériel embolisant adhésif, vaisseaux viscéraux		
39.79.C6 ↔	Embolisation sélective avec matériel embolisant adhésif, vaisseaux abdominaux et pelviens		
39.79.C7 ↔	Embolisation sélective avec matériel embolisant adhésif, vaisseaux du membre inférieur		
39.79.C8 ↔	Embolisation sélective avec matériel embolisant adhésif, vaisseaux rachidiens		
39.7A.22 ↔	Implantation endovasculaire d'endoprothèses [stents grafts] dans l'artère du bassin, avec réparation d'une branche vasculaire par technique de greffe parallèle		
39.7A.31 ↔	Implantation endovasculaire d'endoprothèses [stents grafts] dans la veine cave		
39.7A.32 ↔	Implantation endovasculaire d'endoprothèses [stents grafts] dans la veine porte		
39.7A.41 ↔	Implantation endovasculaire d'endoprothèses [stents grafts] dans des vaisseaux rénaux		

39.B1.J3 ↔	Implantation transluminale (percutanée) de stents sans libération de substance médicamenteuse, veine pulmonaire	39.B2.H1 ↔	Implantation transluminale (percutanée) de stents avec libération de substance médicamenteuse, vaisseaux de la jambe
39.B1.J7 ↔	Implantation transluminale (percutanée) de stents sans libération de substance médicamenteuse, veine cave	39.B2.J3 ↔	Implantation transluminale (percutanée) de stents avec libération de substance médicamenteuse, veine pulmonaire
39.B1.JB ↔	Implantation transluminale (percutanée) de stents sans libération de substance médicamenteuse, autres veines abdominales et pelviennes	39.B2.J7 ↔	Implantation transluminale (percutanée) de stents avec libération de substance médicamenteuse, veine cave
39.B1.JF ↔	Implantation transluminale (percutanée) de stents sans libération de substance médicamenteuse, veines de la cuisse	39.B2.JB ↔	Implantation transluminale (percutanée) de stents avec libération de substance médicamenteuse, autres veines abdominales et pelviennes
39.B1.JI ↔	Implantation transluminale (percutanée) de stents sans libération de substance médicamenteuse, veine porte	39.B2.JF ↔	Implantation transluminale (percutanée) de stents avec libération de substance médicamenteuse, veines de la cuisse
39.B1.L1 ↔	Implantation transluminale (percutanée) de stents sans libération de substance médicamenteuse, vaisseaux rachidiens	39.B2.JI ↔	Implantation transluminale (percutanée) de stents avec libération de substance médicamenteuse, veine porte
39.B2.09 ↔	Implantation transluminale (percutanée) de stents avec libération de substance médicamenteuse, autre	39.B2.L1 ↔	Implantation transluminale (percutanée) de stents avec libération de substance médicamenteuse, vaisseaux rachidiens
39.B2.11 ↔	Implantation transluminale (percutanée) de stents avec libération de substance médicamenteuse, vaisseaux intracrâniens	39.B3.09 ↔	Implantation transluminale (percutanée) de stents couverts sans libération de substance médicamenteuse, autre
39.B2.22 ↔	Implantation transluminale (percutanée) de stents avec libération de substance médicamenteuse, artère carotide SAP	39.B3.11 ↔	Implantation transluminale (percutanée) de stents couverts sans libération de substance médicamenteuse, vaisseaux intracrâniens
39.B2.23 ↔	Implantation transluminale (percutanée) de stents avec libération de substance médicamenteuse, artère carotide commune	39.B3.22 ↔	Implantation transluminale (percutanée) de stents couverts sans libération de substance médicamenteuse, artère carotide SAP
39.B2.25 ↔	Implantation transluminale (percutanée) de stents avec libération de substance médicamenteuse, artère carotide interne extracrânienne	39.B3.23 ↔	Implantation transluminale (percutanée) de stents couverts sans libération de substance médicamenteuse, artère carotide commune
39.B2.26 ↔	Implantation transluminale (percutanée) de stents avec libération de substance médicamenteuse, artère carotide interne extracrânienne avec artère carotide commune	39.B3.25 ↔	Implantation transluminale (percutanée) de stents couverts sans libération de substance médicamenteuse, artère carotide interne extracrânienne
39.B2.27 ↔	Implantation transluminale (percutanée) de stents avec libération de substance médicamenteuse, artère carotide externe	39.B3.26 ↔	Implantation transluminale (percutanée) de stents couverts sans libération de substance médicamenteuse, artère carotide interne extracrânienne avec artère carotide commune
39.B2.28 ↔	Implantation transluminale (percutanée) de stents avec libération de substance médicamenteuse, artère vertébrale extracrânienne	39.B3.27 ↔	Implantation transluminale (percutanée) de stents couverts sans libération de substance médicamenteuse, artère carotide externe
39.B2.31 ↔	Implantation transluminale (percutanée) de stents avec libération de substance médicamenteuse, vaisseaux de l'épaule et du bras	39.B3.28 ↔	Implantation transluminale (percutanée) de stents couverts sans libération de substance médicamenteuse, artère vertébrale extracrânienne
39.B2.51 ↔	Implantation transluminale (percutanée) de stents avec libération de substance médicamenteuse, vaisseaux de l'avant-bras	39.B3.31 ↔	Implantation transluminale (percutanée) de stents couverts sans libération de substance médicamenteuse, vaisseaux de l'épaule et du bras
39.B2.71 ↔	Implantation transluminale (percutanée) de stents avec libération de substance médicamenteuse, aorte	39.B3.51 ↔	Implantation transluminale (percutanée) de stents couverts sans libération de substance médicamenteuse, vaisseaux de l'avant-bras
39.B2.74 ↔	Implantation transluminale (percutanée) de stents avec libération de substance médicamenteuse, isthme aortique	39.B3.81 ↔	Implantation transluminale (percutanée) de stents couverts par voie transluminale percutanée sans libération de substance médicamenteuse, autres vaisseaux thoraciques
39.B2.81 ↔	Implantation transluminale (percutanée) de stents avec libération de substance médicamenteuse, autres vaisseaux thoraciques	39.B3.C1 ↔	Implantation transluminale (percutanée) de stents couverts sans libération de substance médicamenteuse, autres artères abdominales et pelviennes
39.B2.A4 ↔	Implantation transluminale (percutanée) de stents avec libération de substance médicamenteuse, artère pulmonaire	39.B3.C3 ↔	Implantation transluminale (percutanée) de stents couverts sans libération de substance médicamenteuse, artère iliaque
39.B2.C1 ↔	Implantation transluminale (percutanée) de stents avec libération de substance médicamenteuse, autres artères abdominales et pelviennes	39.B3.D1 ↔	Implantation transluminale (percutanée) de stents couverts sans libération de substance médicamenteuse, vaisseaux viscéraux
39.B2.C3 ↔	Implantation transluminale (percutanée) de stents avec libération de substance médicamenteuse, artère iliaque	39.B3.G1 ↔	Implantation transluminale (percutanée) de stents couverts sans libération de substance médicamenteuse, artères de la cuisse
39.B2.D1 ↔	Implantation transluminale (percutanée) de stents avec libération de substance médicamenteuse, vaisseaux viscéraux		
39.B2.G1 ↔	Implantation transluminale (percutanée) de stents avec libération de substance médicamenteuse, artères de la cuisse		

39.B3.H1 ↔	Implantation transluminale (percutanée) de stents couverts sans libération de substance médicamenteuse, vaisseaux de la jambe	39.B4.J7 ↔	Implantation transluminale (percutanée) de stents couverts avec libération de substance médicamenteuse, veine cave
39.B3.J7 ↔	Implantation transluminale (percutanée) de stents couverts sans libération de substance médicamenteuse, veine cave	39.B4.JB ↔	Implantation transluminale (percutanée) de stents couverts avec libération de substance médicamenteuse, autres veines abdominales et pelviennes
39.B3.JB ↔	Implantation transluminale (percutanée) de stents couverts sans libération de substance médicamenteuse, autres veines abdominales et pelviennes	39.B4.JF ↔	Implantation transluminale (percutanée) de stents couverts avec libération de substance médicamenteuse, veines de la cuisse
39.B3.JF ↔	Implantation transluminale (percutanée) de stents couverts sans libération de substance médicamenteuse, veines de la cuisse	39.B4.JI ↔	Implantation transluminale (percutanée) de stents couverts avec libération de substance médicamenteuse, veine porte
39.B3.JI ↔	Implantation transluminale (percutanée) de stents couverts sans libération de substance médicamenteuse, veine porte	39.B4.L1 ↔	Implantation transluminale (percutanée) de stents couverts avec libération de substance médicamenteuse, vaisseaux rachidiens
39.B3.L1 ↔	Implantation transluminale (percutanée) de stents couverts sans libération de substance médicamenteuse, vaisseaux rachidiens	39.B5.09 ↔	Implantation transluminale (percutanée) de stents Cheatham-Platinum non couverts, autre
39.B4.09 ↔	Implantation transluminale (percutanée) de stents couverts avec libération de substance médicamenteuse, autre	39.B5.11 ↔	Implantation transluminale (percutanée) de stents Cheatham-Platinum non couverts, vaisseaux intracrâniens
39.B4.11 ↔	Implantation transluminale (percutanée) de stents couverts avec libération de substance médicamenteuse, vaisseaux intracrâniens	39.B5.22 ↔	Implantation transluminale (percutanée) de stents Cheatham-Platinum non couverts, artère carotide SAP
39.B4.22 ↔	Implantation transluminale (percutanée) de stents couverts avec libération de substance médicamenteuse, artère carotide SAP	39.B5.23 ↔	Implantation transluminale (percutanée) de stents Cheatham-Platinum non couverts, artère carotide commune
39.B4.23 ↔	Implantation transluminale (percutanée) de stents couverts avec libération de substance médicamenteuse, artère carotide commune	39.B5.25 ↔	Implantation transluminale (percutanée) de stents Cheatham-Platinum non couverts, artère carotide interne extracrânienne
39.B4.25 ↔	Implantation transluminale (percutanée) de stents couverts avec libération de substance médicamenteuse, artère carotide interne extracrânienne	39.B5.26 ↔	Implantation transluminale (percutanée) de stents Cheatham-Platinum non couverts, artère carotide interne extracrânienne avec artère carotide commune
39.B4.26 ↔	Implantation transluminale (percutanée) de stents couverts avec libération de substance médicamenteuse, artère carotide interne extracrânienne avec artère carotide commune	39.B5.27 ↔	Implantation transluminale (percutanée) de stents Cheatham-Platinum non couverts, artère carotide externe
39.B4.27 ↔	Implantation transluminale (percutanée) de stents couverts avec libération de substance médicamenteuse, artère carotide externe	39.B5.31 ↔	Implantation transluminale (percutanée) de stents Cheatham-Platinum non couverts avec libération de substance médicamenteuse, vaisseaux de l'épaule et du bras
39.B4.28 ↔	Implantation transluminale (percutanée) de stents couverts avec libération de substance médicamenteuse, artère vertébrale extracrânienne	39.B5.51 ↔	Implantation transluminale (percutanée) de stents Cheatham-Platinum non couverts avec libération de substance médicamenteuse, vaisseaux de l'avant-bras
39.B4.31 ↔	Implantation transluminale (percutanée) de stents couverts avec libération de substance médicamenteuse, vaisseaux de l'épaule et du bras	39.B5.71 ↔	Implantation transluminale (percutanée) de stents Cheatham-Platinum non couverts, aorte
39.B4.51 ↔	Implantation transluminale (percutanée) de stents couverts avec libération de substance médicamenteuse, vaisseaux de l'avant-bras	39.B5.74 ↔	Implantation transluminale (percutanée) de stents Cheatham-Platinum non couverts, isthme aortique
39.B4.81 ↔	Implantation transluminale (percutanée) de stents couverts avec libération de substance médicamenteuse, autres vaisseaux thoraciques	39.B5.81 ↔	Implantation transluminale (percutanée) de stents Cheatham-Platinum non couverts, autres vaisseaux thoraciques
39.B4.C1 ↔	Implantation transluminale (percutanée) de stents couverts avec libération de substance médicamenteuse, autres artères abdominales et pelviennes	39.B5.C1 ↔	Implantation transluminale (percutanée) de stents Cheatham-Platinum non couverts, autres artères abdominales et pelviennes
39.B4.C3 ↔	Implantation transluminale (percutanée) de stents couverts avec libération de substance médicamenteuse, artère iliaque	39.B5.C3 ↔	Implantation transluminale (percutanée) de stents Cheatham-Platinum non couverts, artère iliaque
39.B4.D1 ↔	Implantation transluminale (percutanée) de stents couverts avec libération de substance médicamenteuse, vaisseaux viscéraux	39.B5.D1 ↔	Implantation transluminale (percutanée) de stents Cheatham-Platinum non couverts, vaisseaux viscéraux
39.B4.G1 ↔	Implantation transluminale (percutanée) de stents couverts avec libération de substance médicamenteuse, artères de la cuisse	39.B5.G1 ↔	Implantation transluminale (percutanée) de stents Cheatham-Platinum non couverts, artères de la cuisse
39.B4.H1 ↔	Implantation transluminale (percutanée) de stents couverts avec libération de substance médicamenteuse, vaisseaux de la jambe	39.B5.H1 ↔	Implantation transluminale (percutanée) de stents Cheatham-Platinum non couverts, vaisseaux de la jambe
		39.B5.J7 ↔	Implantation transluminale (percutanée) de stents Cheatham-Platinum non couverts, veine cave
		39.B5.JB ↔	Implantation transluminale (percutanée) de stents Cheatham-Platinum non couverts, autres veines abdominales et pelviennes

39.B5.JF ↔	Implantation transluminale (percutanée) de stents Cheatham-Platinum non couverts, veines de la cuisse	39.B7.23 ↔	Implantation transluminale (percutanée) de stents à grand lumen non couverts, artère carotide commune
39.B5.JI ↔	Implantation transluminale (percutanée) de stents Cheatham-Platinum non couverts, veine porte	39.B7.25 ↔	Implantation transluminale (percutanée) de stents à grand lumen non couverts, artère carotide interne extracrânienne
39.B5.L1 ↔	Implantation transluminale (percutanée) de stents Cheatham-Platinum non couverts, vaisseaux rachidiens	39.B7.26 ↔	Implantation transluminale (percutanée) de stents à grand lumen non couverts, artère carotide interne extracrânienne avec artère carotide commune
39.B6.09 ↔	Implantation transluminale (percutanée) de stents Cheatham-Platinum couverts, autre	39.B7.27 ↔	Implantation transluminale (percutanée) de stents à grand lumen non couverts, artère carotide externe
39.B6.11 ↔	Implantation transluminale (percutanée) de stents Cheatham-Platinum couverts, vaisseaux intracrâniens	39.B7.28 ↔	Implantation transluminale (percutanée) de stents à grand lumen non couverts, artère vertébrale extracrânienne
39.B6.22 ↔	Implantation transluminale (percutanée) de stents Cheatham-Platinum couverts, artère carotide SAP	39.B7.31 ↔	Implantation transluminale (percutanée) de stents à grand lumen non couverts, vaisseaux de l'épaule et du bras
39.B6.23 ↔	Implantation transluminale (percutanée) de stents Cheatham-Platinum couverts, artère carotide commune	39.B7.51 ↔	Implantation transluminale (percutanée) de stents à grand lumen non couverts, vaisseaux de l'avant-bras
39.B6.25 ↔	Implantation transluminale (percutanée) de stents Cheatham-Platinum couverts, artère carotide interne extracrânienne	39.B7.71 ↔	Implantation transluminale (percutanée) de stents à grand lumen non couverts, aorte
39.B6.26 ↔	Implantation transluminale (percutanée) de stents Cheatham-Platinum couverts, artère carotide interne extracrânienne avec artère carotide commune	39.B7.74 ↔	Implantation transluminale (percutanée) de stents à grand lumen non couverts, isthme aortique
39.B6.27 ↔	Implantation transluminale (percutanée) de stents Cheatham-Platinum couverts, artère carotide externe	39.B7.81 ↔	Implantation transluminale (percutanée) de stents à grand lumen non couverts, autres vaisseaux thoraciques
39.B6.31 ↔	Implantation transluminale (percutanée) de stents Cheatham-Platinum couverts avec libération de substance médicamenteuse, vaisseaux de l'épaule et du bras	39.B7.A4 ↔	Implantation transluminale (percutanée) de stents à grand lumen non couverts, artère pulmonaire
39.B6.51 ↔	Implantation transluminale (percutanée) de stents Cheatham-Platinum couverts avec libération de substance médicamenteuse, vaisseaux de l'avant-bras	39.B7.C1 ↔	Implantation transluminale (percutanée) de stents à grand lumen non couverts, autres artères abdominales et pelviennes
39.B6.71 ↔	Implantation transluminale (percutanée) de stents Cheatham-Platinum couverts, aorte	39.B7.C3 ↔	Implantation transluminale (percutanée) de stents à grand lumen non couverts, artère iliaque
39.B6.74 ↔	Implantation transluminale (percutanée) de stents Cheatham-Platinum couverts, isthme aortique	39.B7.D1 ↔	Implantation transluminale (percutanée) de stents à grand lumen non couverts, vaisseaux viscéraux
39.B6.81 ↔	Implantation transluminale (percutanée) de stents Cheatham-Platinum couverts, autres vaisseaux thoraciques	39.B7.G1 ↔	Implantation transluminale (percutanée) de stents à grand lumen non couverts, artères de la cuisse
39.B6.C1 ↔	Implantation transluminale (percutanée) de stents Cheatham-Platinum couverts, autres artères abdominales et pelviennes	39.B7.H1 ↔	Implantation transluminale (percutanée) de stents à grand lumen non couverts, vaisseaux de la jambe
39.B6.C3 ↔	Implantation transluminale (percutanée) de stents Cheatham-Platinum couverts, artère iliaque	39.B7.J3 ↔	Implantation transluminale (percutanée) de stents à grand lumen non couverts, veine pulmonaire
39.B6.D1 ↔	Implantation transluminale (percutanée) de stents Cheatham-Platinum couverts, vaisseaux viscéraux	39.B7.J7 ↔	Implantation transluminale (percutanée) de stents à grand lumen non couverts, veine cave
39.B6.G1 ↔	Implantation transluminale (percutanée) de stents Cheatham-Platinum couverts, artères de la cuisse	39.B7.JB ↔	Implantation transluminale (percutanée) de stents à grand lumen non couverts, autres veines abdominales et pelviennes
39.B6.H1 ↔	Implantation transluminale (percutanée) de stents Cheatham-Platinum couverts, vaisseaux de la jambe	39.B7.JF ↔	Implantation transluminale (percutanée) de stents à grand lumen non couverts, veines de la cuisse
39.B6.J7 ↔	Implantation transluminale (percutanée) de stents Cheatham-Platinum couverts, veine cave	39.B7.JI ↔	Implantation transluminale (percutanée) de stents à grand lumen non couverts, veine porte
39.B6.JB ↔	Implantation transluminale (percutanée) de stents Cheatham-Platinum couverts, autres veines abdominales et pelviennes	39.B7.L1 ↔	Implantation transluminale (percutanée) de stents à grand lumen non couverts, vaisseaux rachidiens
39.B6.JF ↔	Implantation transluminale (percutanée) de stents Cheatham-Platinum couverts, veines de la cuisse	39.B8.09 ↔	Implantation transluminale (percutanée) de stents à grand lumen couverts, autre
39.B6.JI ↔	Implantation transluminale (percutanée) de stents Cheatham-Platinum couverts, veine porte	39.B8.11 ↔	Implantation transluminale (percutanée) de stents à grand lumen couverts, vaisseaux intracrâniens
39.B6.L1 ↔	Implantation transluminale (percutanée) de stents Cheatham-Platinum couverts, vaisseaux rachidiens	39.B8.22 ↔	Implantation transluminale (percutanée) de stents à grand lumen couverts, artère carotide SAP
39.B7.09 ↔	Implantation transluminale (percutanée) de stents à grand lumen non couverts, autre	39.B8.23 ↔	Implantation transluminale (percutanée) de stents à grand lumen couverts, artère carotide commune
39.B7.11 ↔	Implantation transluminale (percutanée) de stents à grand lumen non couverts, vaisseaux intracrâniens	39.B8.25 ↔	Implantation transluminale (percutanée) de stents à grand lumen couverts, artère carotide interne extracrânienne
39.B7.22 ↔	Implantation transluminale (percutanée) de stents à grand lumen non couverts, artère carotide SAP	39.B8.26 ↔	Implantation transluminale (percutanée) de stents à grand lumen couverts, artère carotide interne extracrânienne avec artère carotide commune
		39.B8.27 ↔	Implantation transluminale (percutanée) de stents à grand lumen couverts, artère carotide externe
		39.B8.28 ↔	Implantation transluminale (percutanée) de stents à grand lumen couverts, artère vertébrale extracrânienne

39.B8.31 ↔	Implantation transluminale (percutanée) de stents à grand lumen couverts, vaisseaux de l'épaule et du bras	39.BG.C1 ↔	Implantation transluminale (percutanée) de stents en nitinol à maillage monobrin, autres artères abdominales et pelviennes
39.B8.51 ↔	Implantation transluminale (percutanée) de stents à grand lumen couverts, vaisseaux de l'avant-bras	39.BG.C3 ↔	Implantation transluminale (percutanée) de stents en nitinol à maillage monobrin, artère iliaque
39.B8.71 ↔	Implantation transluminale (percutanée) de stents à grand lumen couverts, aorte	39.BG.G1 ↔	Implantation transluminale (percutanée) de stents en nitinol à maillage monobrin, artères de la cuisse
39.B8.74 ↔	Implantation transluminale (percutanée) de stents à grand lumen couverts, isthme aortique	39.BG.H1 ↔	Implantation transluminale (percutanée) de stents en nitinol à maillage monobrin, vaisseaux de la jambe
39.B8.81 ↔	Implantation transluminale (percutanée) de stents à grand lumen couverts, autres vaisseaux thoraciques	39.BH.09 ↔	Implantation transluminale (percutanée) de stents pour modulation du flux lors d'anévrismes, autre
39.B8.A4 ↔	Implantation transluminale (percutanée) de stents à grand lumen couverts, artère pulmonaire	39.BH.11 ↔	Implantation transluminale (percutanée) de stents pour modulation du flux lors d'anévrismes, vaisseaux intracrâniens
39.B8.C1 ↔	Implantation transluminale (percutanée) de stents à grand lumen couverts, autres artères abdominales et pelviennes	39.BH.22 ↔	Implantation transluminale (percutanée) de stents pour modulation du flux lors d'anévrismes, artère carotide SAP
39.B8.C3 ↔	Implantation transluminale (percutanée) de stents à grand lumen couverts, artère iliaque	39.BH.23 ↔	Implantation transluminale (percutanée) de stents pour modulation du flux lors d'anévrismes, artère carotide commune
39.B8.D1 ↔	Implantation transluminale (percutanée) de stents à grand lumen couverts, vaisseaux viscéraux	39.BH.25 ↔	Implantation transluminale (percutanée) de stents pour modulation du flux lors d'anévrismes, artère carotide interne extracrânienne
39.B8.G1 ↔	Implantation transluminale (percutanée) de stents à grand lumen couverts, artères de la cuisse	39.BH.26 ↔	Implantation transluminale (percutanée) de stents pour modulation du flux lors d'anévrismes, artère carotide interne extracrânienne avec artère carotide commune
39.B8.H1 ↔	Implantation transluminale (percutanée) de stents à grand lumen couverts, vaisseaux de la jambe	39.BH.27 ↔	Implantation transluminale (percutanée) de stents pour modulation du flux lors d'anévrismes, artère carotide externe
39.B8.J3 ↔	Implantation transluminale (percutanée) de stents à grand lumen couverts, veine pulmonaire	39.BH.28 ↔	Implantation transluminale (percutanée) de stents pour modulation du flux lors d'anévrismes, artère vertébrale extracrânienne
39.B8.J7 ↔	Implantation transluminale (percutanée) de stents à grand lumen couverts, veine cave	39.BH.31 ↔	Implantation transluminale (percutanée) de stents pour modulation du flux lors d'anévrismes, vaisseaux de l'épaule et du bras
39.B8.JB ↔	Implantation transluminale (percutanée) de stents à grand lumen couverts, autres veines abdominales et pelviennes	39.BH.51 ↔	Implantation transluminale (percutanée) de stents pour modulation du flux lors d'anévrismes, vaisseaux de l'avant-bras
39.B8.JF ↔	Implantation transluminale (percutanée) de stents à grand lumen couverts, veines de la cuisse	39.BH.71 ↔	Implantation transluminale (percutanée) de stents pour modulation du flux lors d'anévrismes, aorte
39.B8.JI ↔	Implantation transluminale (percutanée) de stents à grand lumen couverts, veine porte	39.BH.74 ↔	Implantation transluminale (percutanée) de stents pour modulation du flux lors d'anévrismes, isthme de l'aorte
39.B8.L1 ↔	Implantation transluminale (percutanée) de stents à grand lumen couverts, vaisseaux rachidiens	39.BH.81 ↔	Implantation transluminale (percutanée) de stents pour modulation du flux lors d'anévrismes, autres vaisseaux thoraciques
39.BA.09 ↔	Implantation transluminale (percutanée) de stents à potentiel de croissance non couverts, autre	39.BH.C1 ↔	Implantation transluminale (percutanée) de stents pour modulation du flux lors d'anévrismes, autres artères abdominales et pelviennes
39.BA.A4 ↔	Implantation transluminale (percutanée) de stents à potentiel de croissance non couverts, artère pulmonaire	39.BH.C3 ↔	Implantation transluminale (percutanée) de stents pour modulation du flux lors d'anévrismes, artère iliaque
39.BA.J3 ↔	Implantation transluminale (percutanée) de stents à potentiel de croissance non couverts, veine pulmonaire	39.BH.D1 ↔	Implantation transluminale (percutanée) de stents pour modulation du flux lors d'anévrismes, vaisseaux viscéraux
39.BB.09 ↔	Implantation transluminale (percutanée) de stents à potentiel de croissance couverts, autre	39.BH.G1 ↔	Implantation transluminale (percutanée) de stents pour modulation du flux lors d'anévrismes, artères de la cuisse
39.BB.A4 ↔	Implantation transluminale (percutanée) de stents à potentiel de croissance couverts, artère pulmonaire	39.BH.H1 ↔	Implantation transluminale (percutanée) de stents pour modulation du flux lors d'anévrismes, vaisseaux de la jambe
39.BB.J3 ↔	Implantation transluminale (percutanée) de stents à potentiel de croissance couverts, veine pulmonaire	39.BH.J7 ↔	Implantation transluminale (percutanée) de stents pour modulation du flux lors d'anévrismes, veine cave
39.BE ↔	Implantation transluminale (percutanée) d'un stent auto-expansible de bifurcation, intracrânienne	39.BH.JB ↔	Implantation transluminale (percutanée) de stents pour modulation du flux lors d'anévrismes, autres veines abdominales et pelviennes
39.BF.09 ↔	Implantation transluminale (percutanée) de micro-stents auto-expansibles, autre	39.BH.JF ↔	Implantation transluminale (percutanée) de stents pour modulation du flux lors d'anévrismes, veines de la cuisse
39.BF.11 ↔	Implantation transluminale (percutanée) de micro-stents auto-expansibles, vaisseaux intracrâniens		
39.BF.51 ↔	Implantation transluminale (percutanée) de micro-stents auto-expansibles, vaisseaux de l'avant-bras		
39.BF.H1 ↔	Implantation transluminale (percutanée) de micro-stents auto-expansibles, vaisseaux de la jambe		
39.BG.09 ↔	Implantation transluminale (percutanée) de stents en nitinol à maillage monobrin, autre		
39.BG.31 ↔	Implantation transluminale (percutanée) de stents en nitinol à maillage monobrin, vaisseaux de l'épaule et du bras		
39.BG.81 ↔	Implantation transluminale (percutanée) de stents en nitinol à maillage monobrin, autres vaisseaux thoraciques		

39.BH.JI ↔	Implantation transluminale (percutanée) de stents pour modulation du flux lors d'anévrismes, veine porte	40.3X.16 ↔	Lymphadénectomie régionale, indépendante d'autre intervention, région médiastinale et péribronchique
39.BH.L1 ↔	Implantation transluminale (percutanée) de stents pour modulation du flux lors d'anévrismes, vaisseaux rachidiens	40.3X.19 ↔	Lymphadénectomie régionale, indépendante d'autre intervention, autre
40.11.10 ↔	Biopsie ouverte (par incision) de ganglion lymphatique médiastinal, para-aortique, iliaque ou pelvien	40.3X.21 ↔	Lymphadénectomie régionale dans le cadre d'une autre intervention, région cervicale
40.11.11 ↔	Biopsie ouverte (par incision) de ganglion lymphatique cervical, supraclaviculaire, axillaire ou inguinal	40.3X.22 ↔	Lymphadénectomie régionale dans le cadre d'une autre intervention, région axillaire
40.21.00 ↔	Excision de ganglion lymphatique cervical profond, SAP	40.3X.23 ↔	Lymphadénectomie régionale dans le cadre d'une autre intervention, région para-aortique, pelvienne ou iliaque
40.21.10 ↔	Excision de ganglions et vaisseaux lymphatiques isolés, ganglion cervical non marqué	40.3X.24 ↔	Lymphadénectomie régionale dans le cadre d'une autre intervention, pour obturation
40.21.11 ↔	Excision de ganglions et vaisseaux lymphatiques isolés, ganglion cervical marqué à l'aide d'un radio-isotope ou d'un colorant (lymphadénectomie de ganglion sentinelle)	40.3X.25 ↔	Lymphadénectomie régionale dans le cadre d'une autre intervention, région inguinale
40.21.99 ↔	Excision de ganglion lymphatique cervical profond, autre	40.3X.26 ↔	Lymphadénectomie régionale dans le cadre d'une autre intervention, région médiastinale et péribronchique
40.22.00 ↔	Excision de ganglion lymphatique mammaire interne, SAP	40.3X.29 ↔	Lymphadénectomie régionale dans le cadre d'une autre intervention, autre
40.22.10 ↔	Excision de ganglion lymphatique mammaire interne, par thoroscopie	40.71.11 ↔	Anastomose lymphoveineuse microchirurgicale
40.22.20 ↔	Excision chirurgicale ouverte de ganglion lymphatique mammaire interne	40.71.21 ↔	Transplantation de ganglions lymphatiques avec anastomose microvasculaire
40.22.99 ↔	Excision de ganglion lymphatique mammaire interne, autre	40.71.31 ↔	Transplantation de vaisseaux lymphatiques périphériques avec anastomose microvasculaire
40.23.00 ↔	Excision de ganglion lymphatique axillaire, SAP	40.79 ↔	Réparation et transplantation de structures lymphatiques, autre
40.23.10 ↔	Excision de ganglion lymphatique axillaire, non marqué	40.9X.20 ↔	Incision de lymphocèle
40.23.11 ↔	Excision de ganglion lymphatique axillaire marqué à l'aide d'un radio-isotope ou d'un colorant (lymphadénectomie de ganglion sentinelle)	42.09.11 ↔	Autre incision chirurgicale ouverte de l'œsophage
40.23.99 ↔	Excision de ganglion lymphatique axillaire, autre	42.09.12 ↔	Autre incision laparoscopique de l'œsophage
40.29.10 ↔	Excision de ganglion lymphatique médiastinal, SAP	42.10 ↔	Œsophagostomie, SAP
40.29.11 ↔	Excision chirurgicale ouverte de ganglion lymphatique médiastinal	42.11 ↔	Œsophagostomie cervicale
40.29.12 ↔	Excision de ganglion lymphatique médiastinal, par thoroscopie	42.12 ↔	Extériorisation du sac œsophagien
40.29.19 ↔	Excision de ganglion lymphatique médiastinal, autre	42.19 ↔	Autre fistulisation externe de l'œsophage
40.29.20 ↔	Excision de ganglion lymphatique para-aortique	42.25 ↔	Biopsie de l'œsophage à ciel ouvert
40.29.30 ↔	Excision de ganglion lymphatique iliaque	42.31 ↔	Excision locale de diverticule œsophagien
40.29.70 ↔	Excision de lymphangiome ou d'hygroma kystique	42.32 ↔	Excision locale d'autre lésion ou tissu œsophagien
40.29.80 ↔	Excision d'adénopathie abdominale, excision de plusieurs ganglions (avec biopsie du foie), SAP	42.39 ↔	Autre destruction de lésion ou de tissu œsophagien
40.29.81 ↔	Excision d'adénopathie abdominale, excision de plusieurs ganglions (avec biopsie du foie), chirurgie ouverte [laparotomie de stadification]	42.40 ↔	Œsophagectomie, SAP
40.29.82 ↔	Excision d'adénopathie abdominale, excision de plusieurs ganglions (avec biopsie du foie), par laparoscopie [laparotomie de stadification]	42.41.00 ↔	Œsophagectomie partielle, SAP
40.29.89 ↔	Excision d'adénopathie abdominale, excision de plusieurs ganglions (avec biopsie du foie), autre	42.41.10 ↔	Œsophagectomie partielle, sans rétablissement de continuité
40.29.99 ↔	Excision simple d'autre structure lymphatique, autre	42.41.20 ↔	Œsophagectomie partielle, avec rétablissement de continuité
40.3X.10 ↔	Lymphadénectomie régionale, indépendante d'autre intervention, SAP	42.41.99 ↔	Œsophagectomie partielle, autre
40.3X.11 ↔	Lymphadénectomie régionale, indépendante d'autre intervention, région cervicale	42.42.00 ↔	Œsophagectomie totale, SAP
40.3X.12 ↔	Lymphadénectomie régionale, indépendante d'autre intervention, région axillaire	42.42.10 ↔	Œsophagectomie totale, sans rétablissement de la continuité
40.3X.13 ↔	Lymphadénectomie régionale, indépendante d'autre intervention, région para-aortique, pelvienne ou iliaque ou pour obturation	42.42.20 ↔	Œsophagectomie totale avec rétablissement de la continuité, par voie transmédiastinale
40.3X.14 ↔	Lymphadénectomie régionale, indépendante d'autre intervention, région inguinale, chirurgie ouverte	42.42.21 ↔	Œsophagectomie totale avec rétablissement de la continuité, par voie thoraco-abdominale
40.3X.15 ↔	Lymphadénectomie régionale, indépendante d'autre intervention, région inguinale, par laparoscopie	42.42.29 ↔	Œsophagectomie totale avec rétablissement de la continuité, par autre abord
		42.42.99 ↔	Œsophagectomie totale, autre
		42.51.00 ↔	Anastomose œsophago-œsophagienne intrathoracique, SAP
		42.51.10 ↔	Anastomose œsophago-œsophagienne intrathoracique, correction d'atrésie pour rétablissement du transit pharyngo-œsophagien et réparation de fistule trachéo-œsophagienne congénitale
		42.51.99 ↔	Anastomose œsophago-œsophagienne intrathoracique, autre
		42.52 ↔	Anastomose œso-gastrique intrathoracique
		42.53 ↔	Anastomose œsophagienne intrathoracique avec interposition d'intestin grêle
		42.54 ↔	Autre anastomose œso-entérale intrathoracique
		42.55 ↔	Anastomose œsophagienne intrathoracique avec interposition colique
		42.56 ↔	Autre anastomose œso-colique intrathoracique

42.58 ↔	Anastomose œsophagienne intrathoracique avec autre interposition	50.12.11 ↔	Biopsie du foie, par excision, par chirurgie ouverte
42.59 ↔	Anastomose intrathoracique de l'œsophage, autre	50.12.12 ↔	Biopsie du foie, par biopsie à l'aiguille, par chirurgie ouverte
42.61 ↔	Œsophago-œsophagostomie anté sternale	76.11.00 ↔	Biopsie d'os de la face, SAP
42.62 ↔	Œsophago-gastrostomie anté sternale	76.11.11 ↔	Biopsie ouverte (par incision) d'os de la face
42.63 ↔	Anastomose œsophagienne anté sternale avec interposition d'intestin grêle	76.11.99 ↔	Biopsie d'os de la face, autre
42.64 ↔	Autre œsophago-entérostomie anté sternale	76.19.11 ↔	Biopsie ouverte (par incision) de l'articulation temporo-mandibulaire
42.65 ↔	Anastomose œsophagienne anté sternale avec interposition colique	76.19.12 ↔	Biopsie de l'articulation temporo-mandibulaire par arthroscopie
42.66 ↔	Autre œsophago-colostomie anté sternale	76.5X.00 ↔	Arthroplastie temporo-mandibulaire, SAP
42.68 ↔	Autre anastomose œsophagienne anté sternale avec interposition	76.5X.10 ↔	Condylectomie avec reconstruction de l'articulation temporo-mandibulaire
42.69 ↔	Anastomose œsophagienne anté sternale, autre	76.5X.19 ↔	Condylectomie sur l'articulation temporo-mandibulaire, autre
42.7X.11 ↔	Œsophagomyotomie chirurgicale ouverte	76.5X.20 ↔	Discoplastie avec reconstruction de l'articulation temporo-mandibulaire
42.7X.12 ↔	Œsophagomyotomie laparoscopique	76.5X.29 ↔	Discoplastie sur l'articulation temporo-mandibulaire, autre
42.7X.21 ↔	Œsophagomyotomie pharyngo-cervicale chirurgicale ouverte	76.5X.30 ↔	Extirpation du disque articulaire [dissectomie] avec reconstruction de l'articulation temporo-mandibulaire
42.7X.22 ↔	Œsophagomyotomie pharyngo-cervicale par laparoscopie	76.5X.39 ↔	Extirpation du disque articulaire [dissectomie] de l'articulation temporo-mandibulaire, autre
42.7X.31 ↔	Œsophago-gastromyotomie chirurgicale ouverte	76.5X.40 ↔	Résection du tubercule articulaire de l'articulation temporo-mandibulaire
42.7X.32 ↔	Œsophago-gastromyotomie laparoscopique	76.5X.41 ↔	Plastie de reconstruction de l'articulation temporo-mandibulaire
42.81.20 ↔	Insertion et remplacement de prothèse non auto-expansible (tube permanent) dans l'œsophage, par chirurgie ouverte	76.5X.42 ↔	Stabilisation (limitant la mobilité) de l'articulation temporo-mandibulaire
42.81.21 ↔	Insertion et remplacement de deux prothèses non auto-expansibles (tubes permanents) dans l'œsophage, par chirurgie ouverte	76.5X.50 ↔	Extraction arthroscopique de souris de l'articulation temporo-mandibulaire
42.81.22 ↔	Insertion et remplacement de plus de deux prothèses non auto-expansibles (tubes permanents) dans l'œsophage, par chirurgie ouverte	76.5X.59 ↔	Extraction de souris de l'articulation temporo-mandibulaire, autre
42.81.30 ↔	Insertion et remplacement de prothèse non auto-expansible (tube permanent) dans l'œsophage, par laparoscopie	76.5X.60 ↔	Implantation d'endoprothèse dans l'articulation temporo-mandibulaire
42.81.31 ↔	Insertion et remplacement de deux prothèses non auto-expansibles (tubes permanents) dans l'œsophage, par laparoscopie	76.5X.61 ↔	Remplacement d'endoprothèse dans l'articulation temporo-mandibulaire
42.81.32 ↔	Insertion et remplacement de plus de deux prothèses non auto-expansibles (tubes permanents) dans l'œsophage, par laparoscopie	76.5X.90 ↔	Autre arthroplastie ou discoplastie de l'articulation temporo-mandibulaire
42.81.50 ↔	Insertion et remplacement de prothèse auto-expansible (tube permanent) dans l'œsophage, par chirurgie ouverte	76.5X.99 ↔	Arthroplastie temporo-mandibulaire, autre
42.81.51 ↔	Insertion et remplacement de deux prothèses auto-expansibles (tubes permanents) dans l'œsophage, par chirurgie ouverte	77.41.00 ↔	Biopsie osseuse, clavicule, omoplate, côtes et sternum, SAP
42.81.52 ↔	Insertion et remplacement de plus de deux prothèses auto-expansibles (tubes permanents) dans l'œsophage, par chirurgie ouverte	77.41.20 ↔	Biopsie osseuse, clavicule, omoplate, côtes et sternum, biopsie ouverte
42.81.60 ↔	Insertion et remplacement de prothèse auto-expansible (tube permanent) dans l'œsophage, par laparoscopie	77.41.99 ↔	Biopsie osseuse, clavicule, omoplate, côtes et sternum, autre
42.81.61 ↔	Insertion et remplacement de deux prothèses auto-expansibles (tubes permanents) dans l'œsophage, par laparoscopie	77.42.00 ↔	Biopsie osseuse, humérus, SAP
42.81.62 ↔	Insertion et remplacement de plus de deux prothèses auto-expansibles (tubes permanents) dans l'œsophage, par laparoscopie	77.42.20 ↔	Biopsie osseuse, humérus, biopsie ouverte
42.82 ↔	Suture de lacération de l'œsophage	77.42.99 ↔	Biopsie osseuse, humérus, autre
42.83 ↔	Fermeture d'œsophagostomie	77.43.00 ↔	Biopsie osseuse, radius et cubitus, SAP
42.85 ↔	Réparation de sténose œsophagienne	77.43.20 ↔	Biopsie osseuse, radius et cubitus, biopsie ouverte
42.87 ↔	Autre greffe de l'œsophage	77.43.99 ↔	Biopsie osseuse, radius et cubitus, autre
42.89 ↔	Réparation de l'œsophage, autre	77.44.00 ↔	Biopsie osseuse, os du carpe et du métacarpe, SAP
42.99.42 ↔	Ligature par anse largable et clipping œsophagien, par chirurgie ouverte	77.44.20 ↔	Biopsie osseuse, os du carpe et du métacarpe, biopsie ouverte
43.92 ↔	Œsophago-duodénostomie ou œsophago-jéjunostomie avec gastrectomie complète	77.44.99 ↔	Biopsie osseuse, os du carpe et du métacarpe, autre
44.44 ↔	Embolisation par cathéter d'hémorragie gastrique ou duodénale	77.45.00 ↔	Biopsie osseuse, fémur, SAP
50.12.00 ↔	Biopsie ouverte du foie, SAP	77.45.20 ↔	Biopsie osseuse, fémur, biopsie ouverte
50.12.09 ↔	Biopsie ouverte du foie, autre	77.45.99 ↔	Biopsie osseuse, fémur, autre
		77.46.00 ↔	Biopsie osseuse, rotule, SAP
		77.46.20 ↔	Biopsie osseuse, rotule, biopsie ouverte
		77.46.99 ↔	Biopsie osseuse, rotule, autre
		77.47.00 ↔	Biopsie osseuse, tibia et péroné, SAP
		77.47.20 ↔	Biopsie osseuse, tibia et péroné, biopsie ouverte
		77.47.99 ↔	Biopsie osseuse, tibia et péroné, autre
		77.48.00 ↔	Biopsie osseuse, os du tarse et du métatarse, SAP
		77.48.20 ↔	Biopsie osseuse, os du tarse et du métatarse, biopsie ouverte
		77.48.99 ↔	Biopsie osseuse, os du tarse et du métatarse, autre

77.49.00 ↔	Biopsie osseuse, autre site spécifié, sauf os de la face, SAP	83.03.16 ↔	Bursotomie, membre inférieur
77.49.41 ↔	Biopsie osseuse, autre site spécifié, sauf os de la face, biopsie osseuse de phalanges du pied, biopsie ouverte	83.03.19 ↔	Bursotomie, autre site
77.49.91 ↔	Biopsie osseuse, autre site spécifié, sauf os de la face, biopsie ouverte	83.09.10 ↔	Extraction de corps étranger de muscle, de tendon et de fascia, tête et cou
77.49.99 ↔	Biopsie osseuse, autre site spécifié, sauf os de la face, autre	83.09.11 ↔	Extraction de corps étranger de muscle, de tendon et de fascia, épaule et aisselle
7A.11.12 ↔	Biopsie osseuse, colonne vertébrale, par chirurgie ouverte	83.09.12 ↔	Extraction de corps étranger de muscle, de tendon et de fascia, bras et coude
7A.12.21 ↔	Biopsie articulaire de la colonne vertébrale	83.09.13 ↔	Extraction de corps étranger de muscle, de tendon et de fascia, avant-bras
7A.23 ↔	Incision osseuse de la colonne vertébrale	83.09.14 ↔	Extraction de corps étranger de muscle, de tendon et de fascia, paroi thoracique, abdomen et dos
7A.25 ↔	Excision locale de lésion ou de tissu osseux, vertèbre	83.09.15 ↔	Extraction de corps étranger de muscle, de tendon et de fascia, région inguino-génitale et fesses
80.29.10 ↔	Arthroscopie diagnostique de l'articulation temporo-mandibulaire	83.09.16 ↔	Extraction de corps étranger de muscle, de tendon et de fascia, membre inférieur
80.31.00 ↔	Biopsie d'articulation, ceinture scapulaire et épaule, SAP	83.09.19 ↔	Extraction de corps étranger de muscle, de tendon et de fascia, autre site
80.31.20 ↔	Biopsie articulaire de l'épaule sous arthroscopie	83.11 ↔	Ténotomie du tendon d'Achille
80.31.30 ↔	Biopsie articulaire ouverte de l'épaule	83.12 ↔	Ténotomie des adducteurs de la hanche
80.31.99 ↔	Biopsie d'articulation, ceinture scapulaire et épaule, autre	83.13.10 ↔	Incision de tendon, tête et cou
80.32.00 ↔	Biopsie d'articulation, coude, SAP	83.13.11 ↔	Incision de tendon, épaule et aisselle
80.32.20 ↔	Biopsie articulaire du coude sous arthroscopie	83.13.12 ↔	Incision de tendon, bras et coude
80.32.30 ↔	Biopsie articulaire ouverte du coude	83.13.13 ↔	Incision de tendon, avant-bras
80.32.99 ↔	Biopsie d'articulation, coude, autre	83.13.14 ↔	Incision de tendon, paroi thoracique, abdomen et dos
80.33.00 ↔	Biopsie d'articulation, poignet, SAP	83.13.15 ↔	Incision de tendon, région inguino-génitale et fesses
80.33.20 ↔	Biopsie articulaire du poignet sous arthroscopie	83.13.16 ↔	Incision de tendon, membre inférieur
80.33.30 ↔	Biopsie articulaire ouverte du poignet	83.13.20 ↔	Section de tendon, tête et cou
80.33.99 ↔	Biopsie d'articulation, poignet, autre	83.13.21 ↔	Section de tendon, épaule et aisselle
80.34.00 ↔	Biopsie d'articulation, main et doigt, SAP	83.13.22 ↔	Section de tendon, bras et coude
80.34.20 ↔	Biopsie articulaire de main et de doigt sous arthroscopie	83.13.23 ↔	Section de tendon, avant-bras
80.34.30 ↔	Biopsie articulaire ouverte de main et de doigt	83.13.24 ↔	Section de tendon, paroi thoracique, abdomen et dos
80.34.99 ↔	Biopsie d'articulation, main et doigt, autre	83.13.25 ↔	Section de tendon, région inguino-génitale et fesses
80.36.00 ↔	Biopsie d'articulation, genou, SAP	83.13.26 ↔	Section de tendon, membre inférieur
80.36.20 ↔	Biopsie articulaire du genou sous arthroscopie	83.14.10 ↔	Fasciotomie ou aponévrotomie, tête et cou
80.36.30 ↔	Biopsie articulaire ouverte du genou	83.14.11 ↔	Fasciotomie ou aponévrotomie, épaule et aisselle
80.36.99 ↔	Biopsie d'articulation, genou, autre	83.14.12 ↔	Fasciotomie ou aponévrotomie, bras et coude
80.37.00 ↔	Biopsie d'articulation, cheville, SAP	83.14.13 ↔	Fasciotomie ou aponévrotomie, avant-bras
80.37.20 ↔	Biopsie articulaire de la cheville sous arthroscopie	83.14.14 ↔	Fasciotomie ou aponévrotomie, paroi thoracique, abdomen et dos
80.37.30 ↔	Biopsie articulaire ouverte de la cheville	83.14.15 ↔	Fasciotomie ou aponévrotomie, région inguino-génitale et fesses
80.37.99 ↔	Biopsie d'articulation, cheville, autre	83.14.16 ↔	Fasciotomie ou aponévrotomie, membre inférieur
80.38.00 ↔	Biopsie d'articulation, pied et orteil, SAP	83.19.10 ↔	Section de muscle, tête et cou
80.38.20 ↔	Biopsie articulaire de pied et d'orteil sous arthroscopie	83.19.11 ↔	Section de muscle, épaule et aisselle
80.38.30 ↔	Biopsie articulaire ouverte de pied et d'orteil	83.19.12 ↔	Section de muscle, bras et coude
80.38.99 ↔	Biopsie d'articulation, pied et orteil, autre	83.19.13 ↔	Section de muscle, avant-bras
80.39.00 ↔	Biopsie d'articulation, autre site spécifié, SAP	83.19.14 ↔	Section de muscle, paroi thoracique, abdomen et dos
80.39.21 ↔	Biopsie de l'articulation sternoclaviculaire sous arthroscopie	83.19.15 ↔	Section de muscle, région inguino-génitale et fesses
80.39.29 ↔	Biopsie articulaire sous arthroscopie, autre site spécifié	83.19.16 ↔	Section de muscle, membre inférieur
80.39.30 ↔	Biopsie articulaire ouverte, autre site spécifié	83.19.20 ↔	Désinsertion de muscle, de tendon et de fascia, tête et cou
80.39.99 ↔	Biopsie d'articulation, autre site spécifié, autre	83.19.21 ↔	Désinsertion de muscle, de tendon et de fascia, épaule et aisselle
82.72.21 ↔	Grefe d'autre lambeau microvascularisé et anastomosé de muscle ou de fascia de la main	83.19.22 ↔	Désinsertion de muscle, de tendon et de fascia, bras et coude
83.02.10 ↔	Myotomie, tête et cou	83.19.23 ↔	Désinsertion de muscle, de tendon et de fascia, avant-bras
83.02.11 ↔	Myotomie, épaule et aisselle	83.19.24 ↔	Désinsertion de muscle, de tendon et de fascia, paroi thoracique, abdomen et dos
83.02.12 ↔	Myotomie, bras et coude	83.19.25 ↔	Désinsertion de muscle, de tendon et de fascia, région inguino-génitale et fesses
83.02.13 ↔	Myotomie, avant-bras	83.19.26 ↔	Désinsertion de muscle, de tendon et de fascia, membre inférieur
83.02.14 ↔	Myotomie, paroi thoracique, abdomen et dos	83.21.21 ↔	Biopsie ouverte de muscle
83.02.15 ↔	Myotomie, région inguino-génitale et fesses	83.21.30 ↔	Biopsie de tissu mou, biopsie de bourse séreuse
83.02.16 ↔	Myotomie, membre inférieur	83.31.10 ↔	Excision de lésion de gaine tendineuse, tête et cou
83.02.19 ↔	Myotomie, autre site	83.31.11 ↔	Excision de lésion de gaine tendineuse, épaule et aisselle
83.03.10 ↔	Bursotomie, tête et cou	83.31.12 ↔	Excision de lésion de gaine tendineuse, bras et coude
83.03.11 ↔	Bursotomie, épaule et aisselle		
83.03.12 ↔	Bursotomie, bras et coude		
83.03.13 ↔	Bursotomie, avant-bras		
83.03.14 ↔	Bursotomie, paroi thoracique, abdomen et dos		
83.03.15 ↔	Bursotomie, région inguino-génitale et fesses		

83.31.13 ↔	Excision de lésion de gaine tendineuse, avant-bras	83.49.15 ↔	Excision de gaine tendineuse, région inguino-génitale et fesses
83.31.14 ↔	Excision de lésion de gaine tendineuse, paroi thoracique, abdomen et dos	83.49.16 ↔	Excision de gaine tendineuse, membre inférieur
83.31.15 ↔	Excision de lésion de gaine tendineuse, région inguino-génitale et fesses	83.49.20 ↔	Résection compartimentale, tête et cou
83.31.16 ↔	Excision de lésion de gaine tendineuse, membre inférieur	83.49.21 ↔	Résection compartimentale, épaule et aisselle
83.32.10 ↔	Excision de lésion de muscle, tête et cou	83.49.22 ↔	Résection compartimentale, bras et coude
83.32.11 ↔	Excision de lésion de muscle, épaule et bras	83.49.23 ↔	Résection compartimentale, avant-bras
83.32.12 ↔	Excision de lésion de muscle, paroi thoracique, abdomen et dos	83.49.24 ↔	Résection compartimentale, paroi thoracique, abdomen et dos
83.32.13 ↔	Excision de lésion de muscle, région inguino-génitale et fesses	83.49.25 ↔	Résection compartimentale, région inguino-génitale et fesses
83.32.14 ↔	Excision de lésion de muscle, membre inférieur	83.49.26 ↔	Résection compartimentale, membre inférieur
83.32.19 ↔	Excision de lésion de muscle, autre site	83.49.29 ↔	Résection compartimentale, autre site
83.39.10 ↔	Excision de lésion d'un tendon de la tête et du cou	83.49.30 ↔	Autre excision de tissu mou, tête et cou
83.39.11 ↔	Excision de lésion de tendon, épaule et bras	83.49.31 ↔	Autre excision de tissu mou, épaule et aisselle
83.39.12 ↔	Excision de lésion de tendon, paroi thoracique, abdomen et dos	83.49.32 ↔	Autre excision de tissu mou, bras et coude
83.39.13 ↔	Excision de lésion de tendon, région inguino-génitale et fesses	83.49.33 ↔	Autre excision de tissu mou, avant-bras
83.39.14 ↔	Excision de lésion de tendon, membre inférieur	83.49.34 ↔	Autre excision de tissu mou, paroi thoracique, abdomen et dos
83.39.20 ↔	Excision de lésion de fascia, tête et cou	83.49.35 ↔	Autre excision de tissu mou, région inguino-génitale et fesses
83.39.21 ↔	Excision de lésion de fascia, épaule et bras	83.49.36 ↔	Autre excision de tissu mou, membre inférieur
83.39.22 ↔	Excision de lésion de fascia, paroi thoracique, abdomen et dos	83.49.39 ↔	Autre excision de tissu mou, autre site
83.39.23 ↔	Excision de lésion de fascia, région inguino-génitale et fesses	83.5X.10 ↔	Bursectomie, tête et cou
83.39.24 ↔	Excision de lésion de fascia, membre inférieur	83.5X.11 ↔	Bursectomie, épaule et aisselle
83.41 ↔	Excision [prélèvement] de tendon pour greffe	83.5X.12 ↔	Bursectomie, bras et coude
83.42.10 ↔	Autre ténectomie, tête et cou	83.5X.13 ↔	Bursectomie, avant-bras
83.42.11 ↔	Autre ténectomie, épaule et aisselle	83.5X.14 ↔	Bursectomie, paroi thoracique, abdomen et dos
83.42.12 ↔	Autre ténectomie, bras et coude	83.5X.15 ↔	Bursectomie, région inguino-génitale et fesses
83.42.13 ↔	Autre ténectomie, avant-bras	83.5X.16 ↔	Bursectomie, membre inférieur
83.42.14 ↔	Autre ténectomie, paroi thoracique, abdomen et dos	83.5X.19 ↔	Bursectomie, autre site
83.42.15 ↔	Autre ténectomie, région inguino-génitale et fesses	83.61.11 ↔	Suture de gaine tendineuse, épaule et aisselle
83.42.16 ↔	Autre ténectomie, membre inférieur	83.61.12 ↔	Suture de gaine tendineuse, bras et coude
83.42.19 ↔	Autre ténectomie, autre site	83.61.13 ↔	Suture de gaine tendineuse, avant-bras
83.43.10 ↔	Prélèvement de lambeau myocutané pour greffe	83.61.14 ↔	Suture de gaine tendineuse, paroi thoracique, abdomen et dos
83.43.11 ↔	Prélèvement de lambeau ostéomyocutané ou ostéofasciocutané pour greffe	83.61.15 ↔	Suture de gaine tendineuse, région inguino-génitale et fesses
83.43.12 ↔	Prélèvement d'autre lambeau microvascularisé et anastomosé de muscle ou de fascia pour greffe	83.61.16 ↔	Suture de gaine tendineuse, membre inférieur
83.43.99 ↔	Excision [prélèvement] de muscle ou de fascia pour greffe, autre	83.61.19 ↔	Suture de gaine tendineuse, autre site
83.44.00 ↔	Autre fasciectomy, SAP	83.62.10 ↔	Suture différée de tendon, tête et cou
83.44.10 ↔	Autre fasciectomy, tête et cou	83.62.11 ↔	Suture différée de tendon, épaule et aisselle
83.44.11 ↔	Autre fasciectomy, épaule et aisselle	83.62.12 ↔	Suture différée de tendon, bras et coude
83.44.12 ↔	Autre fasciectomy, bras et coude	83.62.13 ↔	Suture différée de tendon, avant-bras
83.44.13 ↔	Autre fasciectomy, avant-bras	83.62.14 ↔	Suture différée de tendon, paroi thoracique, abdomen et dos
83.44.14 ↔	Autre fasciectomy, paroi thoracique, abdomen et dos	83.62.15 ↔	Suture différée de tendon, région inguino-génitale et fesses
83.44.15 ↔	Autre fasciectomy, région inguino-génitale et fesses	83.62.16 ↔	Suture différée de tendon, membre inférieur
83.44.16 ↔	Autre fasciectomy, membre inférieur	83.62.19 ↔	Suture différée de tendon, autre site
83.44.19 ↔	Autre fasciectomy, autre site	83.64.10 ↔	Autre suture de tendon, tête et cou
83.44.99 ↔	Autre fasciectomy, autre	83.64.11 ↔	Autre suture de tendon, épaule et aisselle
83.45.10 ↔	Autre myectomy, tête et cou	83.64.12 ↔	Autre suture de tendon, bras et coude
83.45.11 ↔	Autre myectomy, épaule et aisselle	83.64.13 ↔	Autre suture de tendon, avant-bras
83.45.12 ↔	Autre myectomy, bras et coude	83.64.14 ↔	Autre suture de tendon, paroi thoracique, abdomen et dos
83.45.13 ↔	Autre myectomy, avant-bras	83.64.15 ↔	Autre suture de tendon, région inguino-génitale et fesses
83.45.14 ↔	Autre myectomy, paroi thoracique, abdomen et dos	83.64.16 ↔	Autre suture de tendon, membre inférieur
83.45.15 ↔	Autre myectomy, région inguino-génitale et fesses	83.64.19 ↔	Autre suture de tendon, autre site
83.45.16 ↔	Autre myectomy, membre inférieur	83.65.10 ↔	Autre suture de muscle ou de fascia, tête et cou
83.45.19 ↔	Autre myectomy, autre site	83.65.11 ↔	Autre suture de muscle ou de fascia, épaule et aisselle
83.49.10 ↔	Excision de gaine tendineuse, tête et cou	83.65.12 ↔	Autre suture de muscle ou de fascia, bras et coude
83.49.11 ↔	Excision de gaine tendineuse, épaule et aisselle	83.65.13 ↔	Autre suture de muscle ou de fascia, avant-bras
83.49.12 ↔	Excision de gaine tendineuse, bras et coude	83.65.14 ↔	Autre suture de muscle ou de fascia, paroi thoracique, abdomen et dos
83.49.13 ↔	Excision de gaine tendineuse, avant-bras	83.65.15 ↔	Autre suture de muscle ou de fascia, région inguino-génitale et fesses
83.49.14 ↔	Excision de gaine tendineuse, paroi thoracique et dos	83.65.16 ↔	Autre suture de muscle ou de fascia, membre inférieur

83.72.10 ↔	Recul de tendon, tête et cou	83.82.32 ↔	Greffe de lambeau ostéomyocutané ou ostéofasciocutané, bras et coude
83.72.11 ↔	Recul de tendon, épaule et aisselle	83.82.33 ↔	Greffe de lambeau ostéomyocutané ou ostéofasciocutané, avant-bras
83.72.12 ↔	Recul de tendon, bras et coude	83.82.34 ↔	Greffe de lambeau ostéomyocutané ou ostéofasciocutané, paroi thoracique, abdomen et dos
83.72.13 ↔	Recul de tendon, avant-bras	83.82.35 ↔	Greffe de lambeau ostéomyocutané ou ostéofasciocutané, région inguino-génitale et fesses
83.72.14 ↔	Recul de tendon, paroi thoracique, abdomen et dos	83.82.36 ↔	Greffe de lambeau ostéomyocutané ou ostéofasciocutané, membre inférieur
83.72.15 ↔	Recul de tendon, région inguino-génitale et fesses	83.82.39 ↔	Greffe de lambeau ostéomyocutané ou ostéofasciocutané, autre site
83.72.16 ↔	Recul de tendon, membre inférieur	83.82.40 ↔	Greffe d'autre lambeau microvascularisé et anastomosé de muscle ou de fascia, tête et cou
83.73.10 ↔	Rattachement de tendon, tête et cou	83.82.41 ↔	Greffe d'autre lambeau microvascularisé et anastomosé de muscle ou de fascia, épaule et aisselle
83.73.11 ↔	Rattachement de tendon, épaule et aisselle	83.82.42 ↔	Greffe d'autre lambeau microvascularisé et anastomosé de muscle ou de fascia, bras et coude
83.73.12 ↔	Rattachement de tendon, bras et coude	83.82.43 ↔	Greffe d'autre lambeau microvascularisé et anastomosé de muscle ou de fascia, avant-bras
83.73.13 ↔	Rattachement de tendon, avant-bras	83.82.44 ↔	Greffe d'autre lambeau microvascularisé et anastomosé de muscle ou de fascia, paroi thoracique, abdomen et dos
83.73.14 ↔	Rattachement de tendon, paroi thoracique, abdomen et dos	83.82.45 ↔	Greffe d'autre lambeau microvascularisé et anastomosé de muscle ou de fascia, région inguino-génitale et fesses
83.73.15 ↔	Rattachement de tendon, région inguino-génitale et fesses	83.82.46 ↔	Greffe d'autre lambeau microvascularisé et anastomosé de muscle ou de fascia, membre inférieur
83.73.16 ↔	Rattachement de tendon, membre inférieur	83.82.47 ↔	Greffe d'autre lambeau microvascularisé et anastomosé de muscle ou de fascia, autre site
83.73.19 ↔	Rattachement de tendon, autre site	83.85.10 ↔	Rallongement de muscle ou de tendon, tête et cou
83.74.10 ↔	Rattachement de muscle, tête et cou	83.85.11 ↔	Rallongement de muscle ou de tendon, épaule et aisselle
83.74.11 ↔	Rattachement de muscle, épaule et aisselle	83.85.12 ↔	Rallongement de muscle ou de tendon, bras et coude
83.74.12 ↔	Rattachement de muscle, bras et coude	83.85.13 ↔	Rallongement de muscle ou de tendon, avant-bras
83.74.13 ↔	Rattachement de muscle, avant-bras	83.85.14 ↔	Rallongement de muscle ou de tendon, paroi thoracique, abdomen et dos
83.74.14 ↔	Rattachement de muscle, paroi thoracique, abdomen et dos	83.85.15 ↔	Rallongement de muscle ou de tendon, région inguino-génitale et fesses
83.74.15 ↔	Rattachement de muscle, région inguino-génitale et fesses	83.85.16 ↔	Rallongement de muscle ou de tendon, membre inférieur
83.74.16 ↔	Rattachement de muscle, membre inférieur	83.85.19 ↔	Rallongement de muscle ou de tendon, autre site
83.74.19 ↔	Rattachement de muscle, autre site	83.85.20 ↔	Raccourcissement de muscle ou de tendon, tête et cou
83.77.10 ↔	Transposition ou transplantation de muscle, tête et cou	83.85.21 ↔	Raccourcissement de muscle ou de tendon, épaule et aisselle
83.77.11 ↔	Transposition ou transplantation de muscle, épaule et aisselle	83.85.22 ↔	Raccourcissement de muscle ou de tendon, bras et coude
83.77.12 ↔	Transposition ou transplantation de muscle, bras et coude	83.85.23 ↔	Raccourcissement de muscle ou de tendon, avant-bras
83.77.13 ↔	Transposition ou transplantation de muscle, avant-bras	83.85.24 ↔	Raccourcissement de muscle ou de tendon, paroi thoracique, abdomen et dos
83.77.14 ↔	Transposition ou transplantation de muscle, paroi thoracique, abdomen et dos	83.85.25 ↔	Raccourcissement de muscle ou de tendon, région inguino-génitale et fesses
83.77.15 ↔	Transposition ou transplantation de muscle, région inguino-génitale et fesses	83.85.26 ↔	Raccourcissement de muscle ou de tendon, membre inférieur
83.77.16 ↔	Transposition ou transplantation de muscle, membre inférieur	83.85.29 ↔	Raccourcissement de muscle ou de tendon, autre site
83.77.19 ↔	Transposition ou transplantation de muscle, autre site	83.86 ↔	Plastie du quadriceps
83.82.10 ↔	Greffe de fascia, tête et cou	83.87.10 ↔	Plastie musculaire, tête et cou
83.82.11 ↔	Greffe de fascia, épaule et aisselle	83.87.11 ↔	Plastie musculaire, épaule et aisselle
83.82.12 ↔	Greffe de fascia, bras et coude	83.87.12 ↔	Plastie musculaire, bras et coude
83.82.13 ↔	Greffe de fascia, avant-bras	83.87.13 ↔	Plastie musculaire, avant-bras
83.82.14 ↔	Greffe de fascia, paroi thoracique, abdomen et dos	83.87.14 ↔	Plastie musculaire, paroi thoracique, abdomen et dos
83.82.15 ↔	Greffe de fascia, région inguino-génitale et fesses	83.87.15 ↔	Plastie musculaire, région inguino-génitale et fesses
83.82.16 ↔	Greffe de fascia, membre inférieur	83.87.16 ↔	Plastie musculaire, membre inférieur
83.82.19 ↔	Greffe de fascia, autre site	83.88.10 ↔	Plastie d'augmentation de tendon, tête et cou
83.82.20 ↔	Greffe de lambeau musculaire ou fascial local, tête et cou	83.88.11 ↔	Plastie d'augmentation de tendon, épaule et aisselle
83.82.21 ↔	Greffe de lambeau musculaire ou fascial local, épaule et aisselle	83.88.12 ↔	Plastie d'augmentation de tendon, bras et coude
83.82.22 ↔	Greffe de lambeau musculaire ou fascial local, bras et coude		
83.82.23 ↔	Greffe de lambeau musculaire ou fascial local, avant-bras		
83.82.24 ↔	Greffe de lambeau musculaire ou fascial local, paroi thoracique, abdomen et dos		
83.82.25 ↔	Greffe de lambeau musculaire ou fascial local, région inguino-génitale et fesses		
83.82.26 ↔	Greffe de lambeau musculaire ou fascial local, membre inférieur		
83.82.29 ↔	Greffe de lambeau musculaire ou fascial local, autre site		
83.82.30 ↔	Greffe de lambeau ostéomyocutané ou ostéofasciocutané, tête et cou		
83.82.31 ↔	Greffe de lambeau ostéomyocutané ou ostéofasciocutané, épaule et aisselle		

83.88.13 ↔	Plastie d'augmentation de tendon, avant-bras	83.89.26 ↔	Recouvrement de défaut de fascia, membre inférieur
83.88.14 ↔	Plastie d'augmentation de tendon, paroi thoracique, abdomen et dos	83.89.90 ↔	Autres opérations plastiques de fascia, tête et cou
83.88.15 ↔	Plastie d'augmentation de tendon, région inguino-génitale et fesses	83.89.91 ↔	Autres opérations plastiques de fascia, épaule et aisselle
83.88.16 ↔	Plastie d'augmentation de tendon, membre inférieur	83.89.92 ↔	Autres opérations plastiques de fascia, bras et coude
83.88.19 ↔	Plastie d'augmentation de tendon, autre site	83.89.93 ↔	Autres opérations plastiques de fascia, avant-bras
83.88.20 ↔	Plastie de remplacement de tendon, tête et cou	83.89.94 ↔	Autres opérations plastiques de fascia, paroi thoracique, abdomen et dos
83.88.21 ↔	Plastie de remplacement de tendon, épaule et aisselle	83.89.95 ↔	Autres opérations plastiques de fascia, région inguino-génitale et fesses
83.88.22 ↔	Plastie de remplacement de tendon, bras et coude	83.89.96 ↔	Autres opérations plastiques de fascia, membre inférieur
83.88.23 ↔	Plastie de remplacement de tendon, avant-bras	83.8A.30 ↔	Révision de toute autre plastie de lambeau musculaire ou fascial microvascularisé et anastomosé, tête et cou
83.88.24 ↔	Plastie de remplacement de tendon, paroi thoracique, abdomen et dos	83.8A.31 ↔	Révision de toute autre plastie de lambeau musculaire ou fascial microvascularisé et anastomosé, épaule et aisselle
83.88.25 ↔	Plastie de remplacement de tendon, région inguino-génitale et fesses	83.8A.32 ↔	Révision de toute autre plastie de lambeau musculaire ou fascial microvascularisé et anastomosé, bras et coude
83.88.26 ↔	Plastie de remplacement de tendon, membre inférieur	83.8A.33 ↔	Révision de toute autre plastie de lambeau musculaire ou fascial microvascularisé et anastomosé, avant-bras
83.88.29 ↔	Plastie de remplacement de tendon, autres sites	83.8A.34 ↔	Révision de toute autre plastie de lambeau musculaire ou fascial microvascularisé et anastomosé, paroi thoracique, abdomen et dos
83.88.30 ↔	Constitution de matériel de greffe, tête et cou	83.8A.35 ↔	Révision de toute autre plastie de lambeau musculaire ou fascial microvascularisé et anastomosé, région inguino-génitale et fesses
83.88.31 ↔	Constitution de matériel de greffe, épaule et aisselle	83.8A.36 ↔	Révision de toute autre plastie de lambeau musculaire ou fascial microvascularisé et anastomosé, membre inférieur
83.88.32 ↔	Constitution de matériel de greffe, bras et coude	83.8A.39 ↔	Révision de toute autre plastie de lambeau musculaire ou fascial microvascularisé et anastomosé, autre localisation
83.88.33 ↔	Constitution de matériel de greffe, avant-bras	83.91.10 ↔	Lyse d'adhérences de muscle, tendon, fascia et bourse, tête et cou
83.88.34 ↔	Constitution de matériel de greffe, paroi thoracique, abdomen et dos	83.91.11 ↔	Lyse d'adhérences de muscle, tendon, fascia et bourse, épaule et aisselle
83.88.35 ↔	Constitution de matériel de greffe, région inguino-génitale et fesses	83.91.12 ↔	Lyse d'adhérences de muscle, tendon, fascia et bourse, bras et coude
83.88.36 ↔	Constitution de matériel de greffe, membre inférieur	83.91.13 ↔	Lyse d'adhérences de muscle, tendon, fascia et bourse, avant-bras
83.88.39 ↔	Constitution de matériel de greffe, autres sites	83.91.14 ↔	Lyse d'adhérences de muscle, tendon, fascia et bourse, paroi thoracique, abdomen et dos
83.88.40 ↔	Ténodèse, tête et cou	83.91.15 ↔	Lyse d'adhérences de muscle, tendon, fascia et bourse, région inguino-génitale et fesses
83.88.41 ↔	Ténodèse, épaule et aisselle	83.91.16 ↔	Lyse d'adhérences de muscle, tendon, fascia et bourse, membre inférieur
83.88.42 ↔	Ténodèse, bras et coude	83.92 ↔	Insertion ou remplacement de stimulateur de muscle squelettique
83.88.43 ↔	Ténodèse, avant-bras	83.99.10 ↔	Autres opérations de tendon, tête et cou
83.88.44 ↔	Ténodèse, paroi thoracique, abdomen et dos	83.99.11 ↔	Autres opérations de tendon, épaule et aisselle
83.88.45 ↔	Ténodèse, région inguino-génitale et fesses	83.99.12 ↔	Autres opérations de tendon, bras et coude
83.88.46 ↔	Ténodèse, membre inférieur	83.99.13 ↔	Autres opérations de tendon, avant-bras
83.88.49 ↔	Ténodèse, autre site	83.99.14 ↔	Autres opérations de tendon, paroi thoracique, abdomen et dos
83.88.90 ↔	Autres opérations plastiques de tendon, tête et cou	83.99.15 ↔	Autres opérations de tendon, région inguino-génitale et fesses
83.88.91 ↔	Autres opérations plastiques de tendon, épaule et aisselle	83.99.16 ↔	Autres opérations de tendon, membre inférieur
83.88.92 ↔	Autres opérations plastiques de tendon, bras et coude	83.99.20 ↔	Autres opérations de muscle, fascia et bourse, tête et cou
83.88.93 ↔	Autres opérations plastiques de tendon, avant-bras	83.99.21 ↔	Autres opérations de muscle, fascia et bourse, épaule et aisselle
83.88.94 ↔	Autres opérations plastiques de tendon, paroi thoracique, abdomen et dos	83.99.22 ↔	Autres opérations de muscle, fascia et bourse, bras et coude
83.88.95 ↔	Autres opérations plastiques de tendon, région inguino-génitale et fesses	83.99.23 ↔	Autres opérations de muscle, fascia et bourse, avant-bras
83.88.96 ↔	Autres opérations plastiques de tendon, membre inférieur	83.99.24 ↔	Autres opérations de muscle, fascia et bourse, paroi thoracique, abdomen et dos
83.89.10 ↔	Allongement, raccourcissement et doublement de fascia, tête et cou		
83.89.11 ↔	Allongement, raccourcissement et doublement de fascia, épaule et aisselle		
83.89.12 ↔	Allongement, raccourcissement et doublement de fascia, bras et coude		
83.89.13 ↔	Allongement, raccourcissement et doublement de fascia, avant-bras		
83.89.14 ↔	Allongement, raccourcissement et doublement de fascia, paroi thoracique, abdomen et dos		
83.89.15 ↔	Allongement, raccourcissement et doublement de fascia, région inguino-génitale et fesses		
83.89.16 ↔	Allongement, raccourcissement et doublement de fascia, membre inférieur		
83.89.20 ↔	Recouvrement de défaut de fascia, tête et cou		
83.89.21 ↔	Recouvrement de défaut de fascia, épaule et aisselle		
83.89.22 ↔	Recouvrement de défaut de fascia, bras et coude		
83.89.23 ↔	Recouvrement de défaut de fascia, avant-bras		
83.89.24 ↔	Recouvrement de défaut de fascia, paroi thoracique, abdomen et dos		
83.89.25 ↔	Recouvrement de défaut de fascia, région inguino-génitale et fesses		

83.99.25 ↔	Autres opérations de muscle, fascia et bourse, région inguino-génitale et fesses	86.42.17 ↔	Excision radicale et étendue de lésion ou de tissu cutané et sous-cutané, avec fermeture primaire de la plaie, à la paroi thoracique et au dos
83.99.26 ↔	Autres opérations de muscle, fascia et bourse, membre inférieur	86.42.18 ↔	Excision radicale et étendue de lésion ou de tissu cutané et sous-cutané, avec fermeture primaire de la plaie, à l'abdomen et à l'aîne
83.99.30 ↔	Révision sans remplacement de stimulateur de muscle squelettique	86.42.1A ↔	Excision radicale et étendue de lésion ou de tissu cutané et sous-cutané, avec fermeture primaire de la plaie, aux fesses
85.2C.12 ↔	Débridement chirurgical du sein par excision sous anesthésie locale par infiltration, régionale ou générale, étendu	86.42.1B ↔	Excision radicale et étendue de lésion ou de tissu cutané et sous-cutané, avec fermeture primaire de la plaie, à la cuisse et au genou
85.K6.13 ↔	Révision de plasties de lambeaux myocutanés et dermo-adipeux du sein, avec création et révision d'anastomose vasculaire	86.42.1C ↔	Excision radicale et étendue de lésion ou de tissu cutané et sous-cutané, avec fermeture primaire de la plaie, à la jambe
86.2A.31 ↔	Débridement chirurgical, étendue grande, à la tête	86.42.1D ↔	Excision radicale et étendue de lésion ou de tissu cutané et sous-cutané, avec fermeture primaire de la plaie, au pied
86.2A.36 ↔	Débridement chirurgical, étendue grande, à la main	86.43.11 ↔	Excision radicale et étendue de lésion ou de tissu cutané et sous-cutané, avec recouvrement plastique, à la tête
86.2A.3D ↔	Débridement chirurgical, étendue grande, au pied	86.43.12 ↔	Excision radicale et étendue de lésion ou de tissu cutané et sous-cutané, avec recouvrement plastique, au cou
86.2A.3E ↔	Débridement chirurgical, étendue grande, autre site	86.43.13 ↔	Excision radicale et étendue de lésion ou de tissu cutané et sous-cutané, avec recouvrement plastique, à l'épaule et aisselle
86.41.11 ↔	Excision radicale et étendue de lésion ou de tissu cutané et sous-cutané, sans fermeture primaire de la plaie, à la tête	86.43.14 ↔	Excision radicale et étendue de lésion ou de tissu cutané et sous-cutané, avec recouvrement plastique, au bras et au coude
86.41.12 ↔	Excision radicale et étendue de lésion ou de tissu cutané et sous-cutané, sans fermeture primaire de la plaie, au cou	86.43.15 ↔	Excision radicale et étendue de lésion ou de tissu cutané et sous-cutané, avec recouvrement plastique, à l'avant-bras
86.41.13 ↔	Excision radicale et étendue de lésion ou de tissu cutané et sous-cutané, sans fermeture primaire de la plaie, à l'épaule et aisselle	86.43.16 ↔	Excision radicale et étendue de lésion ou de tissu cutané et sous-cutané, avec recouvrement plastique, à la main
86.41.14 ↔	Excision radicale et étendue de lésion ou de tissu cutané et sous-cutané, sans fermeture primaire de la plaie, au bras et au coude	86.43.17 ↔	Excision radicale et étendue de lésion ou de tissu cutané et sous-cutané, avec recouvrement plastique, à la paroi thoracique et au dos
86.41.15 ↔	Excision radicale et étendue de lésion ou de tissu cutané et sous-cutané, sans fermeture primaire de la plaie, à l'avant-bras	86.43.18 ↔	Excision radicale et étendue de lésion ou de tissu cutané et sous-cutané, avec recouvrement plastique, à l'abdomen et l'aîne
86.41.16 ↔	Excision radicale et étendue de lésion ou de tissu cutané et sous-cutané, sans fermeture primaire de la plaie, à la main	86.43.1A ↔	Excision radicale et étendue de lésion ou de tissu cutané et sous-cutané, avec recouvrement plastique, aux fesses
86.41.17 ↔	Excision radicale et étendue de lésion ou de tissu cutané et sous-cutané, sans fermeture primaire de la plaie, à la paroi thoracique et au dos	86.43.1B ↔	Excision radicale et étendue de lésion ou de tissu cutané et sous-cutané, avec recouvrement plastique, à la cuisse/au genou
86.41.18 ↔	Excision radicale et étendue de lésion ou de tissu cutané et sous-cutané, sans fermeture primaire de la plaie, à l'abdomen et l'aîne	86.43.1C ↔	Excision radicale et étendue de lésion ou de tissu cutané et sous-cutané, avec recouvrement plastique, à la jambe
86.41.1A ↔	Excision radicale et étendue de lésion ou de tissu cutané et sous-cutané, sans fermeture primaire de la plaie, aux fesses	86.43.1D ↔	Excision radicale et étendue de lésion ou de tissu cutané et sous-cutané, avec recouvrement plastique, au pied
86.41.1B ↔	Excision radicale et étendue de lésion ou de tissu cutané et sous-cutané, sans fermeture primaire de la plaie, à la cuisse et au genou	86.7A.B1 ↔	Plastie en Z, étendue, à la tête
86.41.1C ↔	Excision radicale et étendue de lésion ou de tissu cutané et sous-cutané, sans fermeture primaire de la plaie, à la jambe	86.7A.BD ↔	Plastie en Z, étendue, au pied
86.41.1D ↔	Excision radicale et étendue de lésion ou de tissu cutané et sous-cutané, sans fermeture primaire de la plaie, au pied	86.7A.BE ↔	Plastie en Z, étendue, autre site
86.42.11 ↔	Excision radicale et étendue de lésion ou de tissu cutané et sous-cutané, avec fermeture primaire de la plaie, à la tête	86.7A.D1 ↔	Plastie en W, étendue, à la tête
86.42.12 ↔	Excision radicale et étendue de lésion ou de tissu cutané et sous-cutané, avec fermeture primaire de la plaie, au cou	86.7A.DD ↔	Plastie en W, étendue, au pied
86.42.13 ↔	Excision radicale et étendue de lésion ou de tissu cutané et sous-cutané, avec fermeture primaire de la plaie, à l'épaule et aisselle	86.7A.DE ↔	Plastie en W, étendue, autre site
86.42.14 ↔	Excision radicale et étendue de lésion ou de tissu cutané et sous-cutané, avec fermeture primaire de la plaie, au bras et au coude	86.7E.21 ↔	Révision de plastie régionale à lambeau pédiculé, à la tête
86.42.15 ↔	Excision radicale et étendue de lésion ou de tissu cutané et sous-cutané, avec fermeture primaire de la plaie, à l'avant-bras	86.7E.26 ↔	Révision de plastie régionale à lambeau pédiculé, à la main
86.42.16 ↔	Excision radicale et étendue de lésion ou de tissu cutané et sous-cutané, avec fermeture primaire de la plaie, à la main	86.7E.2D ↔	Révision de plastie régionale à lambeau pédiculé, au pied
		86.7E.2E ↔	Révision de plastie régionale à lambeau pédiculé, autre site
		86.7E.31 ↔	Révision de plastie de lambeau pédiculé à distance, à la tête

86.7E.36 ↔ Révision de plastie de lambeau pédiculé à distance, à la main	92.27.00 ↔ Implantation ou insertion d'élément radioactif (brachythérapie par des sources scellées de radionucléides), surface corporelle, site d'application autre ou non spécifié
86.7E.3D ↔ Révision de plastie de lambeau pédiculé à distance, au pied	92.27.10 ↔ Implantation ou insertion d'élément radioactif (brachythérapie par des sources scellées de radionucléides), organes génitaux féminins, SAP
86.7E.3E ↔ Révision de plastie de lambeau pédiculé à distance, autre site	92.27.11 ↔ Implantation ou insertion d'élément radioactif (brachythérapie par des sources scellées de radionucléides), intra-utérine
86.7E.41 ↔ Révision de plastie à lambeau libre microvascularisé et anastomosé, à la tête	92.27.12 ↔ Implantation ou insertion d'élément radioactif (brachythérapie par des sources scellées de radionucléides), intravaginale
86.7E.46 ↔ Révision de plastie à lambeau libre microvascularisé et anastomosé, à la main	92.27.13 ↔ Implantation ou insertion d'élément radioactif (brachythérapie par des sources scellées de radionucléides), intra-utérine et intravaginale combinée
86.7E.4D ↔ Révision de plastie avec lambeau libre microvascularisé et anastomosé, au pied	92.27.21 ↔ Implantation ou insertion d'élément radioactif (brachythérapie par des sources scellées de radionucléides), surface corporelle
86.7E.4E ↔ Révision de plastie à lambeau libre microvascularisé et anastomosé, autre site	92.27.22 ↔ Implantation ou insertion d'élément radioactif (brachythérapie par des sources scellées de radionucléides), intracavitaire
86.81 ↔ Réparation pour hypotonie faciale	92.27.23 ↔ Implantation ou insertion d'élément radioactif (brachythérapie par des sources scellées de radionucléides), intraluminaire
86.82 ↔ Rhytidectomie faciale	92.27.30 ↔ Implantation ou insertion d'élément radioactif (brachythérapie par des sources scellées de radionucléides), vaisseau non spécifié
86.83.11 ↔ Réduction de tissu adipeux, tête et cou	92.27.31 ↔ Implantation ou insertion d'élément radioactif (brachythérapie par des sources scellées de radionucléides), vaisseau coronaire
86.83.12 ↔ Réduction de tissu adipeux, épaule et bras	92.27.39 ↔ Implantation ou insertion d'élément radioactif (brachythérapie par des sources scellées de radionucléides), autre vaisseau
86.83.13 ↔ Réduction de tissu adipeux, avant-bras	92.27.40 ↔ Implantation ou insertion peropératoires d'élément radioactif (brachythérapie par des sources scellées de radionucléides)
86.83.14 ↔ Réduction de tissu adipeux, main	92.27.70 ↔ Moulages radioactifs, SAP
86.83.1A ↔ Réduction de tissu adipeux, région abdominale	92.27.71 ↔ Moulages radioactifs: construction et application de moulage radioactif superficiel
86.83.1B ↔ Réduction de tissu adipeux, dos et flancs	92.27.72 ↔ Moulages radioactifs: construction et pose d'applicateur non utilisé sur la surface corporelle
86.83.1C ↔ Réduction de tissu adipeux, région abdominale, flancs ainsi que dos simultanément	92.27.73 ↔ Moulages radioactifs: construction et pose d'applicateur oculaire
86.83.1D ↔ Réduction de tissu adipeux, région inguino-génitale	92.27.79 ↔ Autres moulages radioactifs
86.83.1E ↔ Réduction de tissu adipeux, fesses	92.28.00 ↔ Injection, instillation ou administration orale de radio-isotope, SAP
86.83.1F ↔ Réduction de tissu adipeux, cuisses	92.28.09 ↔ Injection, instillation ou administration orale de radio-isotopes, autre
86.83.1G ↔ Réduction de tissu adipeux, jambe et pied	92.28.11 ↔ Thérapie de métastases osseuses par radionucléides libres
86.84.21 ↔ Correction de cicatrice rétractile ou de bride cicatricielle, à la tête	92.28.14 ↔ Instillation d'un radionucléide libre dans l'articulation
86.84.26 ↔ Correction de cicatrice rétractile ou de bride cicatricielle, à la main	92.28.24 ↔ Radio-chimioembolisation intravasculaire sélective par le I-131-lipiodol
86.84.2D ↔ Correction de cicatrice rétractile ou de bride cicatricielle, au pied	92.28.25 ↔ Radiothérapie intravasculaire sélective [SIRT] par embolisation avec des microsphères marquées à l'yttrium-90
86.84.2E ↔ Correction de cicatrice rétractile ou de bride cicatricielle, autre site	92.28.26 ↔ Radiothérapie intravasculaire sélective [SIRT] par embolisation avec des microsphères marquées à l'holmium-166
86.88.11 ↔ Pose ou remplacement chirurgical de système de thérapie par pression négative avec anesthésie régionale ou générale, à portée profonde, aux os et articulations des extrémités	92.28.33 ↔ Brachythérapie endovasculaire au rhénium-188
86.88.12 ↔ Pose ou remplacement chirurgical de système de thérapie par pression négative avec anesthésie régionale ou générale, à portée profonde, au thorax, au médiastin et au sternum	92.28.41 ↔ Traitement à l'iode radioactif, dose thérapeutique de I-131 jusqu'à 1,2 GBq, sans administration de thyrotropine recombinante [rh-TSH]
86.88.13 ↔ Pose ou remplacement chirurgical de système de thérapie par pression négative avec anesthésie régionale ou générale, à l'abdomen ouvert	92.28.42 ↔ Traitement à l'iode radioactif, dose thérapeutique de I-131 jusqu'à 1,2 GBq, avec administration de thyrotropine recombinante [rh-TSH]
86.88.14 ↔ Pose ou remplacement chirurgical de système de thérapie par pression négative avec anesthésie régionale ou générale, endorectale	
86.88.15 ↔ Pose ou remplacement chirurgical de système de thérapie par pression négative avec anesthésie régionale ou générale, au tissu cutané et sous-cutané	
86.88.16 ↔ Pose ou remplacement de système de thérapie par pression négative avec anesthésie régionale ou générale, autre site	
86.88.17 ↔ Pose ou remplacement chirurgical d'un système de thérapie par pression négative avec anesthésie régionale ou générale, à portée profonde, dos (cervical à sacré)	
86.88.18 ↔ Pose ou remplacement chirurgical d'un système de thérapie par pression négative avec anesthésie régionale ou générale, à portée profonde, bassin, vulve, périnée	
86.91 ↔ Excision de peau pour greffe	
86.93.09 ↔ Insertion d'expandeur tissulaire, autre	
86.93.21 ↔ Insertion d'expandeur tissulaire, à la tête	
86.93.26 ↔ Insertion d'expandeur tissulaire, à la main	
86.93.2D ↔ Insertion d'expandeur tissulaire, au pied	
86.93.2E ↔ Insertion d'expandeur tissulaire, autre site	

- 92.28.43 ↔ Traitement à l'iode radioactif, dose thérapeutique de I-131 de plus de 1,2 GBq à moins de 5 GBq, sans administration de thyrotropine recombinante [rh-TSH]
- 92.28.44 ↔ Traitement à l'iode radioactif, dose thérapeutique de I-131 de plus de 1,2 GBq à moins de 5 GBq, avec administration de thyrotropine recombinante [rh-TSH]
- 92.28.45 ↔ Traitement à l'iode radioactif, dose thérapeutique de I-131 de 5 GBq et plus, sans administration de thyrotropine recombinante [rh-TSH]
- 92.28.46 ↔ Traitement à l'iode radioactif, dose thérapeutique de I-131 de 5 GBq et plus, avec administration de thyrotropine recombinante [rh-TSH]
- 92.28.51 ↔ Radioimmunothérapie par 90Y-ibritumomab-tiuxétan, parentérale
- 92.28.52 ↔ Radioimmunothérapie par iode 131 [I-131] tositumomab, par voie parentérale
- 92.28.53 ↔ Radioimmunothérapie par autres anticorps, parentérale
- 92.28.64 ↔ Radiothérapie par ciblage de récepteurs avec l'analogue de la somatostatine TOC [octréotide] conjugué au DOTA
- 92.28.65 ↔ Radiothérapie par ciblage de récepteurs avec l'analogue de la somatostatine TATE [octréotate] conjugué au DOTA
- 92.28.66 ↔ Radiothérapie par ciblage de récepteurs par antagonistes de la somatostatine
- 92.28.69 ↔ Radiothérapie à petites molécules, autre
- 92.28.6B ↔ Radiothérapie par ciblage de récepteurs par 177Lu-PSMA I&T [177Lu-ITG-PSMA-1]
- 92.28.6C ↔ Radiothérapie par ciblage de récepteurs par autres ligands du PSMA
- 92.28.71 ↔ Administration parentérale de I-131-MIBG [méta-iodobenzylguanidine marquée à l'iode-131]
- 92.29.11 ↔ Brachythérapie interstitielle par implantation de sources radioactives amovibles dans un seul plan, faible débit de dose
- 92.29.12 ↔ Brachythérapie interstitielle par implantation de sources radioactives amovibles dans un seul plan, débit de dose pulsé [pulsed dose rate]
- 92.29.13 ↔ Brachythérapie interstitielle par implantation de sources radioactives amovibles dans un seul plan, haut débit de dose
- 92.29.19 ↔ Brachythérapie interstitielle par implantation de sources radioactives amovibles dans un seul plan, autre
- 92.29.21 ↔ Brachythérapie interstitielle par implantation de sources radioactives amovibles en fonction du volume dans plusieurs plans, faible débit de dose
- 92.29.22 ↔ Brachythérapie interstitielle par implantation de sources radioactives amovibles en fonction du volume dans plusieurs plans, débit de dose pulsé [pulsed dose rate]
- 92.29.23 ↔ Brachythérapie interstitielle par implantation de sources radioactives amovibles en fonction du volume dans plusieurs plans, haut débit de dose
- 92.29.24 ↔ Brachythérapie par implantation peropératoire de sources radioactives amovibles dans plusieurs plans, haut débit de dose
- 92.29.29 ↔ Brachythérapie interstitielle par implantation de sources radioactives amovibles en fonction du volume dans plusieurs plans, autre
- 92.29.31 ↔ Brachythérapie interstitielle par implantation de sources radioactives permanentes, jusqu'à 10 sources
- 92.29.32 ↔ Brachythérapie interstitielle par implantation de sources radioactives permanentes, de 11 à 15 sources
- 92.29.33 ↔ Brachythérapie interstitielle par implantation de sources radioactives permanentes, de 16 à 20 sources
- 92.29.34 ↔ Brachythérapie interstitielle par implantation de sources radioactives permanentes, de 21 à 25 sources
- 92.29.35 ↔ Brachythérapie interstitielle par implantation de sources radioactives permanentes, de 26 à 30 sources
- 92.29.36 ↔ Brachythérapie interstitielle par implantation de sources radioactives permanentes, de 31 à 35 sources
- 92.29.37 ↔ Brachythérapie interstitielle par implantation de sources radioactives permanentes, de 36 à 40 sources
- 92.29.38 ↔ Brachythérapie interstitielle par implantation de sources radioactives permanentes, de 41 à 45 sources
- 92.29.39 ↔ Brachythérapie interstitielle par implantation de sources radioactives permanentes, de 46 à 50 sources
- 92.29.3A ↔ Brachythérapie interstitielle par implantation de sources radioactives permanentes, de 51 à 55 sources
- 92.29.3B ↔ Brachythérapie interstitielle par implantation de sources radioactives permanentes, de 56 à 60 sources
- 92.29.3C ↔ Brachythérapie interstitielle par implantation de sources radioactives permanentes, de 61 à 65 sources
- 92.29.3D ↔ Brachythérapie interstitielle par implantation de sources radioactives permanentes, de 66 à 70 sources
- 92.29.3E ↔ Brachythérapie interstitielle par implantation de sources radioactives permanentes, 71 sources et plus

Procédure D12-2

- 86.2A.21 †↔ Débridement chirurgical, étendue modérée, à la tête
- 86.2A.26 †↔ Débridement chirurgical, étendue modérée, à la main
- 86.2A.2D †↔ Débridement chirurgical, étendue modérée, au pied
- 86.2A.2E †↔ Débridement chirurgical, étendue modérée, autre site

Procédure D12-3

86.0B.11 ‡↔ Implantation de réservoir médicamenteux dans la peau et le tissu sous-cutané

Procédure D12-4

00.4B.11 ↔	ITPC sur artère du membre supérieur ou de l'épaule	01.24.37 ↔	Abord de la base du crâne, voie translabrynthique
00.4B.12 ↔	ITPC sur l'aorte	01.24.38 ↔	Abord de la base du crâne, voie transpyramidale
00.4B.13 ↔	ITPC sur des vaisseaux pulmonaires	01.24.39 ↔	Abord de la base du crâne, autre
00.4B.14 ↔	ITPC sur autre artère thoracique	01.24.3A ↔	Abord de la base du crâne, voie transcondyloire
00.4B.15 ↔	ITPC sur artère viscérale	01.24.3B ↔	Abord de la base du crâne, voie transorbitaire
00.4B.16 ↔	ITPC sur l'artère rénale	01.24.3C ↔	Abord de la base du crâne, avec ostéotomie type Le Fort I
00.4B.17 ↔	ITPC sur autre artère abdominale	01.24.3D ↔	Abord de la base du crâne, voie transnasale-transcribriforme
00.4B.18 ↔	ITPC sur artères de la cuisse et sur l'artère poplitée	01.24.3E ↔	Abord de la base du crâne, voie transnasale-transclivale
00.4B.19 ↔	ITPC sur artère d'autre site	01.24.3F ↔	Abord de la base du crâne, voie transorale-transclivale
00.4B.1A ↔	ITPC sur artère de la jambe	01.24.3G ↔	Abord de la base du crâne, voie transnasale-transptérygoïdienne
00.4B.21 ↔	ITPC sur veine du membre supérieur ou de l'épaule	01.24.99 ↔	Autre craniotomie, autre
00.4B.22 ↔	ITPC sur la veine cave	01.25.00 ↔	Autre craniectomie, SAP
00.4B.23 ↔	ITPC sur autre veine thoracique	01.25.10 ↔	Autre craniectomie avec décompression
00.4B.24 ↔	ITPC sur veine hépatique	01.25.11 ↔	Autre craniectomie pour évacuation d'hématome épidural
00.4B.25 ↔	ITPC sur veines viscérales	01.25.12 ↔	Autre craniectomie pour évacuation d'empyème épidural
00.4B.26 ↔	ITPC sur autre veine abdominale	01.25.13 ↔	Autre craniectomie, extraction de corps étranger des os crâniens ou de l'espace épidural
00.4B.27 ↔	ITPC sur veine de la cuisse	01.25.14 ↔	Autre craniectomie, insertion de matériel alloplastique ou de réservoir médicamenteux dans les os crâniens ou l'espace épidural
00.4B.28 ↔	ITPC sur veine de la jambe	01.25.19 ↔	Autre craniectomie pour drainage de liquide épidural ou pour d'autres raisons
00.4B.29 ↔	ITPC sur veine, autre	01.25.20 ↔	Autre craniectomie, recrianiectomie avec mise en place de drain
00.4B.31 ↔	ITPC sur la veine grande saphène	01.25.21 ↔	Autre craniotomie, recrianiectomie pour ablation de matériel alloplastique ou de réservoir médicamenteux des os crâniens ou de l'espace épidural
00.4B.32 ↔	ITPC sur la veine petite saphène	01.25.99 ↔	Autre craniectomie, autre
00.4B.33 ↔	ITPC sur rameaux latéraux épifasciaux de la jambe	04.71 ↔	Anastomose entre nerfs hypoglosse et facial
00.4B.34 ↔	ITPC sur veine épifasciale du bras	04.72 ↔	Anastomose entre nerf accessoire et facial
00.4B.39 ↔	ITPC sur veine épifasciale, autre	04.74.00 ↔	Autre anastomose de nerf crânien ou périphérique, SAP
00.4B.41 ↔	ITPC sur vaisseau artificiel du membre supérieur ou de l'épaule	04.74.10 ↔	Anastomose nerveuse facio-faciale
00.4B.42 ↔	ITPC sur shunts de dialyse veineux ou artificiel	04.74.11 ↔	Anastomose entre nerf intercostal et interfasciculaire
00.4B.43 ↔	ITPC sur vaisseau artificiel thoracique	04.74.99 ↔	Autre anastomose de nerf crânien ou périphérique, autre
00.4B.44 ↔	ITPC sur vaisseau artificiel abdominal	05.21 ↔	Excision de ganglion sphéno-palatinal
00.4B.45 ↔	ITPC sur vaisseau artificiel de cuisse et poplitée	05.22 ↔	Sympathectomie cervicale
00.4B.46 ↔	ITPC sur vaisseau artificiel de jambe	05.25 ↔	Sympathectomie périartérielle
00.4B.49 ↔	ITPC sur vaisseau artificiel d'autre site	05.26 ↔	Sympathectomie thoracique
01.24.00 ↔	Autre craniotomie, SAP	05.29 ↔	Autre sympathectomie et excision de ganglion
01.24.10 ↔	Autre craniotomie avec décompression	16.63 ↔	Révision de cavité d'énucléation avec greffe
01.24.11 ↔	Autre craniotomie pour évacuation d'hématome épidural	16.64 ↔	Autre révision de cavité d'énucléation
01.24.12 ↔	Autre craniotomie pour évacuation d'empyème épidural	16.66 ↔	Autre révision après exentération de cavité orbitaire
01.24.13 ↔	Autre craniotomie, insertion de matériel alloplastique ou de réservoir médicamenteux dans les os crâniens ou l'espace épidural	16.81 ↔	Réparation de lésion de l'orbite
01.24.14 ↔	Autre craniotomie, ablation de matériel alloplastique ou de réservoir médicamenteux des os crâniens ou de l'espace épidural	29.31 ↔	Myotomie crico-pharyngienne
01.24.15 ↔	Autre craniotomie, extraction de corps étranger des os crâniens ou de l'espace épidural	34.03 ↔	Réouverture de thoracotomie
01.24.16 ↔	Autre craniotomie pour autre drainage de liquide épidural ou pour d'autres raisons	38.32.10 ↔	Réséction d'artères extracrâniennes de la tête et du cou, avec anastomose
01.24.20 ↔	Craniotomie, abord par la calotte crânienne, SAP	38.32.21 ↔	Réséction de la veine jugulaire, avec anastomose
01.24.21 ↔	Trépanation de la calotte crânienne comme voie d'abord	38.32.22 ↔	Réséction de veines extracrâniennes superficielles de la tête et du cou, avec anastomose
01.24.22 ↔	Craniotomie stéréotaxique, abord par la calotte crânienne	38.32.99 ↔	Réséction d'autres vaisseaux de la tête et du cou, avec anastomose, autre
01.24.29 ↔	Craniotomie, abord par la calotte crânienne, autre		
01.24.30 ↔	Abord de la base du crâne, SAP		
01.24.31 ↔	Abord de la base du crâne, voie transorale		
01.24.32 ↔	Abord de la base du crâne, voie transorale, avec division du voile du palais		
01.24.33 ↔	Abord de la base du crâne, voie transorale, avec division du voile du palais ainsi que du palais osseux		
01.24.34 ↔	Abord de la base du crâne, voie transsphénoïdale		
01.24.35 ↔	Abord de la base du crâne, voie transtethmoïdale		
01.24.36 ↔	Abord de la base du crâne, voie transmastoiïdienne		

38.42 ↔	Réséction d'autres vaisseaux de la tête et du cou, avec remplacement	39.59.50 ↔	Autre réparation de vaisseaux thoraciques, SAP
38.7X.21 ↔	Insertion d'un système de protection anti-embolie dans la veine cave, par voie transluminale percutanée	39.59.51 ↔	Autre réparation de l'aorte thoracique
39.49.30 ↔	Remplacement de conduit cardiaque	39.59.52 ↔	Autre réparation de l'artère pulmonaire
39.50.00 ↔	Angioplastie ou athérectomie d'autre(s) vaisseau(x) non-coronaire(s), SAP	39.59.53 ↔	Autre réparation d'artères thoraciques, autre
39.50.00 ↔	Angioplastie ou athérectomie d'autre(s) vaisseau(x) non-coronaire(s), SAP	39.59.54 ↔	Autre réparation de la veine pulmonaire
39.50.10 ↔	Angioplastie ou athérectomie d'autre(s) vaisseau(x) non-coronaire(s) par ballonnet, SAP	39.59.55 ↔	Autre réparation de la veine cave supérieure
39.50.10 ↔	Angioplastie ou athérectomie d'autre(s) vaisseau(x) non-coronaire(s) par ballonnet, SAP	39.59.56 ↔	Autre réparation d'artères abdominales, SAP
39.50.11 ↔	Angioplastie ou athérectomie d'autre(s) vaisseau(x) non-coronaire(s) par ballonnet simple	39.59.61 ↔	Autre réparation de l'aorte abdominale
39.50.11 ↔	Angioplastie ou athérectomie d'autre(s) vaisseau(x) non-coronaire(s) par ballonnet simple	39.59.62 ↔	Autre réparation du tronc cœliaque
39.50.12 ↔	Angioplastie ou athérectomie d'autre(s) vaisseau(x) non-coronaire(s) par ballonnet à lames	39.59.63 ↔	Autre réparation de l'artère gastrique
39.50.12 ↔	Angioplastie ou athérectomie d'autre(s) vaisseau(x) non-coronaire(s) par ballonnet à lames	39.59.64 ↔	Autre réparation de l'artère hépatique
39.50.13 ↔	Angioplastie ou athérectomie d'autre(s) vaisseau(x) non-coronaire(s) par ballonnet de cryoplastie	39.59.65 ↔	Autre réparation de l'artère splénique
39.50.13 ↔	Angioplastie ou athérectomie d'autre(s) vaisseau(x) non-coronaire(s) par ballonnet de cryoplastie	39.59.66 ↔	Autre réparation de l'artère rénale
39.50.14 ↔	Angioplastie ou athérectomie d'autre(s) vaisseau(x) non-coronaire(s) par ballonnet à élution médicamenteuse	39.59.67 ↔	Autre réparation de l'artère mésentérique
39.50.14 ↔	Angioplastie ou athérectomie d'autre(s) vaisseau(x) non-coronaire(s) par ballonnet à élution médicamenteuse	39.59.68 ↔	Autre réparation de l'artère iliaque
39.50.15 ↔	Angioplastie ou athérectomie d'autre(s) vaisseau(x) non-coronaire(s), par lithotripsie	39.59.69 ↔	Autre réparation d'artères abdominales, autre
39.50.15 ↔	Angioplastie ou athérectomie d'autre(s) vaisseau(x) non-coronaire(s), par lithotripsie	39.59.70 ↔	Autre réparation de veines abdominales, SAP
39.50.19 ↔	Angioplastie ou athérectomie d'autre(s) vaisseau(x) non-coronaire(s) par autre ballonnet	39.59.71 ↔	Autre réparation de la veine cave inférieure
39.50.19 ↔	Angioplastie ou athérectomie d'autre(s) vaisseau(x) non-coronaire(s) par autre ballonnet	39.59.72 ↔	Autre réparation de la veine iliaque
39.50.20 ↔	Angioplastie par laser à lame d'autre(s) vaisseau(x) non-coronaire(s)	39.59.79 ↔	Autre réparation de veines abdominales, autre
39.50.20 ↔	Angioplastie par laser à lame d'autre(s) vaisseau(x) non-coronaire(s)	39.59.80 ↔	Autre réparation de vaisseaux de membre inférieur, SAP
39.50.21 ↔	Angioplastie, thrombectomie d'autre(s) vaisseau(x) non-coronaire(s)	39.59.81 ↔	Autre réparation d'artères de membre inférieur
39.50.21 ↔	Angioplastie, thrombectomie d'autre(s) vaisseau(x) non-coronaire(s)	39.59.82 ↔	Autre réparation de la veine fémorale
39.50.99 ↔	Angioplastie ou athérectomie d'autre(s) vaisseau(x) non-coronaire(s), autre	39.59.83 ↔	Autre réparation de la veine poplitée
39.50.99 ↔	Angioplastie ou athérectomie d'autre(s) vaisseau(x) non-coronaire(s), autre	39.59.88 ↔	Autre réparation d'autres veines profondes du membre inférieur
39.52.99 ↔	Autre réparation d'anévrisme, autre	39.59.89 ↔	Autre réparation de vaisseaux de membre inférieur, autre
39.59.30 ↔	Autre réparation de vaisseaux de la tête et du cou, SAP	39.59.90 ↔	Autre réparation de vaisseau, plastie de valves veineuses
39.59.31 ↔	Autre réparation de vaisseaux intracrâniens	39.71.00 ↔	Implantation endovasculaire d'une endoprothèse [stent graft] dans l'aorte abdominale, SAP
39.59.32 ↔	Autre réparation d'artère vertébrale extracrânienne	39.71.09 ↔	Implantation endovasculaire d'une endoprothèse [stent graft] dans l'aorte abdominale, autre
39.59.33 ↔	Autre réparation d'artères extracrâniennes de la tête et du cou, autre	39.71.21 ↔	Implantation endovasculaire d'endoprothèses [stent graft] dans l'aorte abdominale, sans ouverture
39.59.34 ↔	Autre réparation de la veine jugulaire	39.71.22 ↔	Implantation endovasculaire d'endoprothèses [stent graft] dans l'aorte abdominale, avec 1 ouverture
39.59.39 ↔	Autre réparation de vaisseaux de la tête et du cou, autre	39.71.23 ↔	Implantation endovasculaire d'endoprothèses [stent graft] dans l'aorte abdominale, avec 2 ouvertures
39.59.40 ↔	Autre réparation de vaisseaux de membre supérieur, SAP	39.71.24 ↔	Implantation endovasculaire d'endoprothèses [stent graft] dans l'aorte abdominale, avec 3 ouvertures
39.59.41 ↔	Autre réparation d'artères de membre supérieur	39.71.25 ↔	Implantation endovasculaire d'endoprothèses [stent graft] dans l'aorte abdominale, avec 4 ouvertures et plus
39.59.42 ↔	Autre réparation de la veine sous-clavière, de la veine axillaire et de la veine brachio-céphalique	39.71.31 ↔	Implantation endovasculaire d'endoprothèses [stent graft] dans l'aorte abdominale, avec réparation d'une branche vasculaire par technique de greffe parallèle
39.59.48 ↔	Autre réparation d'autres veines profondes du membre supérieur	39.71.32 ↔	Implantation endovasculaire d'endoprothèses [stents grafts] dans l'aorte abdominale, avec réparation de deux branches vasculaires ou plus par technique de greffe parallèle
39.59.49 ↔	Autre réparation de vaisseaux de membre supérieur, autre	39.72.00 ↔	Réparation ou occlusion endovasculaire des vaisseaux de la tête et du cou, SAP
		39.72.09 ↔	Réparation ou occlusion endovasculaire des vaisseaux de la tête et du cou, autre
		39.72.10 ↔	Embolisation sélective de vaisseaux intracrâniens, SAP
		39.72.14 ↔	Embolisation sélective de vaisseaux intracrâniens, avec matériel embolisant adhésif
		39.72.15 ↔	Embolisation sélective de vaisseaux intracrâniens par plugs
		39.72.16 ↔	Embolisation sélective de vaisseaux intracrâniens avec coils
		39.72.17 ↔	Embolisation sélective de vaisseaux intracrâniens avec particules
		39.72.18 ↔	Embolisation sélective de vaisseaux intracrâniens avec liquides embolisants

- 39.72.19 ↔ Embolisation sélective de vaisseaux intracrâniens, autre
- 39.72.1A ↔ Embolisation sélective de vaisseaux intracrâniens par ballonnets (détachables) embolisants
- 39.72.1B ↔ Embolisation sélective de vaisseaux intracrâniens par filtres [parapluie]
- 39.72.20 ↔ Embolisation sélective de vaisseaux extracrâniens de la tête et du cou, SAP
- 39.72.24 ↔ Embolisation sélective de vaisseaux extracrâniens de la tête et du cou, avec matériel embolisant adhésif
- 39.72.25 ↔ Embolisation sélective de vaisseaux extracrâniens de la tête et du cou par plugs
- 39.72.26 ↔ Embolisation sélective de vaisseaux extracrâniens de la tête et du cou avec coils
- 39.72.27 ↔ Embolisation sélective de vaisseaux extracrâniens de la tête et du cou avec particules
- 39.72.28 ↔ Embolisation sélective de vaisseaux extracrâniens de la tête et du cou avec liquides embolisants
- 39.72.29 ↔ Embolisation sélective de vaisseaux extracrâniens de la tête et du cou, autre
- 39.72.2A ↔ Embolisation sélective de vaisseaux extracrâniens de la tête et du cou avec liquides embolisants, ballonnets (détachables)
- 39.72.2B ↔ Embolisation sélective de vaisseaux extracrâniens de la tête et du cou par filtres [parapluie]
- 39.73.00 ↔ Implantation endovasculaire d'une endoprothèse [stent graft] dans l'aorte thoracique et thoraco-abdominale, SAP
- 39.73.09 ↔ Implantation endovasculaire d'une endoprothèse [stent graft] dans l'aorte thoracique et thoraco-abdominale, autre
- 39.73.31 ↔ Implantation endovasculaire d'endoprothèses [stent graft] dans l'aorte thoracique, sans ouverture
- 39.73.32 ↔ Implantation endovasculaire d'endoprothèses [stent graft] dans l'aorte thoracique, avec 1 ouverture
- 39.73.33 ↔ Implantation endovasculaire d'endoprothèses [stent graft] dans l'aorte thoracique, avec 2 ouvertures
- 39.73.34 ↔ Implantation endovasculaire d'endoprothèses [stent graft] dans l'aorte thoracique, avec 3 ouvertures
- 39.73.35 ↔ Implantation endovasculaire d'endoprothèses [stent graft] dans l'aorte thoracique, avec 4 ouvertures et plus
- 39.73.36 ↔ Implantation endovasculaire d'endoprothèses [stent graft] dans l'aorte thoracique, avec réparation d'une branche vasculaire par technique de greffe parallèle
- 39.73.37 ↔ Implantation endovasculaire d'endoprothèses [stents grafts] dans l'aorte thoracique, avec réparation de 2 branches vasculaires et plus par technique de greffe parallèle
- 39.73.41 ↔ Implantation endovasculaire d'endoprothèses [stents grafts] dans l'aorte thoraco-abdominale, sans ouverture
- 39.73.42 ↔ Implantation endovasculaire d'endoprothèses [stents grafts] dans l'aorte thoraco-abdominale, avec 1 ouverture
- 39.73.43 ↔ Implantation endovasculaire d'endoprothèses [stents grafts] dans l'aorte thoraco-abdominale, avec 2 ouvertures
- 39.73.44 ↔ Implantation endovasculaire d'endoprothèses [stents grafts] dans l'aorte thoraco-abdominale, avec 3 ouvertures
- 39.73.45 ↔ Implantation endovasculaire d'endoprothèses [stents grafts] dans l'aorte thoraco-abdominale, avec 4 ouvertures et plus
- 39.73.46 ↔ Implantation endovasculaire d'endoprothèses [stents grafts] dans l'aorte thoraco-abdominale, avec réparation d'une branche vasculaire par technique de greffe parallèle
- 39.73.47 ↔ Implantation endovasculaire d'endoprothèses [stents grafts] dans l'aorte thoraco-abdominale, avec réparation de 2 branches vasculaires et plus par technique de greffe parallèle
- 39.75.01 ↔ Intervention vasculaire percutanée transluminale, autres vaisseaux, ablation de corps étranger par cathéter d'extraction, à panier, etc.
- 39.75.10 ↔ Intervention vasculaire transluminale percutanée, autres vaisseaux, emploi de systèmes de cathéters pour recanalisation d'obstructions totales
- 39.75.11 ↔ Intervention vasculaire transluminale percutanée, autres vaisseaux, thrombectomie à lame rotative
- 39.75.11 ↔ Intervention vasculaire transluminale percutanée, autres vaisseaux, thrombectomie à lame rotative
- 39.75.12 ↔ Intervention vasculaire transluminale percutanée, autres vaisseaux, angioplastie au laser
- 39.75.13 ↔ Intervention vasculaire transluminale percutanée, autres vaisseaux, système de protection anti-embolie (vaisseaux périphériques ou viscéraux)
- 39.75.14 ↔ Intervention vasculaire transluminale percutanée, autres vaisseaux, athérectomie
- 39.75.15 ↔ Intervention vasculaire transluminale percutanée, autres vaisseaux, thrombolyse sélective
- 39.75.16 ↔ Intervention vasculaire transluminale percutanée, autres vaisseaux, thrombolyse sélective, assistance échographique
- 39.75.30 ↔ Augmentation de la perfusion cérébrale par clampage endoaortique partiel à ballonnet
- 39.76.10 ↔ Angioplastie percutanée à ballonnet de vaisseau(x) (extracrânien(s)) précérébral(aux)
- 39.76.11 ↔ Angioplastie ou athérectomie percutanée de vaisseau(x) (extracrânien(s)) précérébral(aux) par lithotripsie
- 39.76.20 ↔ Angioplastie percutanée de vaisseau(x) (extracrânien(s)) précérébral(aux), système à lame rotative ou multilames
- 39.76.30 ↔ Angioplastie percutanée au laser de vaisseau(x) (extracrânien(s)) précérébral(aux)
- 39.76.40 ↔ Athérectomie percutanée de vaisseau(x) (extracrânien(s)) précérébral(aux)
- 39.76.50 ↔ Thrombolyse percutanée sélective de vaisseaux extracrâniens de la tête et du cou
- 39.76.61 ↔ Thrombectomie percutanée à lame rotative de vaisseau(x) (extracrânien(s)) précérébral(aux)
- 39.76.62 ↔ Thrombectomie percutanée de vaisseau(x) extracrânien(s) assistée par stent
- 39.76.69 ↔ Thrombectomie percutanée de vaisseau(x) (extracrânien(s)) précérébral(aux), autre
- 39.76.70 ↔ Extraction endovasculaire percutanée de corps étranger de vaisseaux extracrâniens de la tête et du cou
- 39.76.99 ↔ Intervention endovasculaire transluminale percutanée sur vaisseau(x) (extracrânien(s)) précérébral(aux), autre
- 39.77.50 ↔ Thrombolyse percutanée sélective de vaisseau(x) intracrânien(s)
- 39.77.70 ↔ Extraction endovasculaire percutanée de corps étranger de vaisseau(x) intracrânien(s)
- 39.79.21 ↔ Embolisation ou occlusion par coils, vaisseaux du membre supérieur
- 39.79.22 ↔ Embolisation ou occlusion par coils, aorte
- 39.79.24 ↔ Embolisation ou occlusion par coils, vaisseaux thoraciques
- 39.79.25 ↔ Embolisation ou occlusion par coils, vaisseaux viscéraux
- 39.79.26 ↔ Embolisation ou occlusion par coils, vaisseaux abdominaux et pelviens
- 39.79.27 ↔ Embolisation ou occlusion par coils, vaisseaux du membre inférieur
- 39.79.28 ↔ Embolisation ou occlusion par coils, vaisseaux rachidiens

39.79.29 ↔ Embolisation ou occlusion par coils, autres vaisseaux, autre	39.79.81 ↔ Fermeture d'artères par cathéter à radiofréquence, artères du membre supérieur
39.79.40 ↔ Embolisation sélective par ballonnets détachables, autres vaisseaux, SAP	39.79.82 ↔ Fermeture d'artères par cathéter à radiofréquence, aorte
39.79.41 ↔ Embolisation sélective par ballonnets détachables, vaisseaux du membre supérieur	39.79.84 ↔ Fermeture d'artères par cathéter à radiofréquence, vaisseaux thoraciques
39.79.42 ↔ Embolisation sélective par ballonnets détachables, aorte	39.79.85 ↔ Fermeture d'artères par cathéter à radiofréquence, vaisseaux du membre inférieur
39.79.44 ↔ Embolisation sélective par ballonnets détachables, vaisseaux thoraciques	39.79.86 ↔ Fermeture d'artères par cathéter à radiofréquence, vaisseaux viscéraux
39.79.45 ↔ Embolisation sélective par ballonnets détachables, vaisseaux viscéraux	39.79.87 ↔ Fermeture d'artères par cathéter à radiofréquence, vaisseaux abdominaux et pelviens
39.79.46 ↔ Embolisation sélective par ballonnets détachables, vaisseaux abdominaux et pelviens	39.79.89 ↔ Fermeture d'artères par cathéter à radiofréquence, autres vaisseaux, autre
39.79.47 ↔ Embolisation sélective par ballonnets détachables, vaisseaux rachidiens	39.79.91 ↔ Embolisation sélective, vaisseaux membre supérieur, autre
39.79.48 ↔ Embolisation sélective par ballonnets détachables, vaisseaux du membre inférieur	39.79.92 ↔ Embolisation sélective, aorte, autre
39.79.49 ↔ Embolisation sélective par ballonnets détachables, autres vaisseaux, autre	39.79.94 ↔ Embolisation sélective, vaisseaux thoraciques
39.79.50 ↔ Embolisation sélective par filtres [parapluie], autres vaisseaux, SAP	39.79.95 ↔ Embolisation sélective, vaisseaux viscéraux, autre
39.79.51 ↔ Embolisation sélective par filtres [parapluie], vaisseaux du membre supérieur	39.79.96 ↔ Embolisation sélective, vaisseaux abdominaux et pelviens, autre
39.79.52 ↔ Embolisation sélective par filtres [parapluie], aorte	39.79.97 ↔ Embolisation sélective, vaisseaux du membre inférieur, autre
39.79.54 ↔ Embolisation sélective par filtres [parapluie], vaisseaux thoraciques	39.79.98 ↔ Embolisation sélective, vaisseaux rachidiens, autre
39.79.55 ↔ Embolisation sélective par filtres [parapluie], vaisseaux viscéraux	39.79.A0 ↔ Embolisation sélective par plugs, autres vaisseaux, SAP
39.79.56 ↔ Embolisation sélective par filtres [parapluie], vaisseaux abdominaux et pelviens	39.79.A1 ↔ Embolisation sélective par plugs, vaisseaux du membre supérieur
39.79.57 ↔ Embolisation sélective par filtres [parapluie], vaisseaux du membre inférieur	39.79.A2 ↔ Embolisation sélective par plugs, aorte
39.79.58 ↔ Embolisation sélective par filtres [parapluie], vaisseaux rachidiens	39.79.A4 ↔ Embolisation sélective par plugs, vaisseaux thoraciques
39.79.59 ↔ Embolisation sélective par filtres [parapluie], autres vaisseaux, autre	39.79.A5 ↔ Embolisation sélective par plugs, vaisseaux viscéraux
39.79.60 ↔ Embolisation sélective par particules, autres vaisseaux, SAP	39.79.A6 ↔ Embolisation sélective par plugs, vaisseaux abdominaux et pelviens
39.79.61 ↔ Embolisation sélective par particules, vaisseaux du membre supérieur	39.79.A7 ↔ Embolisation sélective par plugs, vaisseaux du membre inférieur
39.79.62 ↔ Embolisation sélective par particules, aorte	39.79.A8 ↔ Embolisation sélective par plugs, vaisseaux rachidiens
39.79.64 ↔ Embolisation sélective par particules, vaisseaux thoraciques	39.79.A9 ↔ Embolisation sélective par plugs, autres vaisseaux, autre
39.79.65 ↔ Embolisation sélective par particules, vaisseaux viscéraux	39.79.B1 ↔ Embolisation sélective par liquides embolisants, vaisseaux du membre supérieur
39.79.66 ↔ Embolisation sélective par particules, vaisseaux abdominaux et pelviens	39.79.B2 ↔ Embolisation sélective par liquides embolisants, aorte
39.79.67 ↔ Embolisation sélective par particules, vaisseaux du membre inférieur	39.79.B4 ↔ Embolisation sélective par liquides embolisants, vaisseaux thoraciques
39.79.68 ↔ Embolisation sélective par particules, vaisseaux rachidiens	39.79.B5 ↔ Embolisation sélective par liquides embolisants, vaisseaux viscéraux
39.79.69 ↔ Embolisation sélective par particules, autres vaisseaux, autre	39.79.B6 ↔ Embolisation sélective par liquides embolisants, vaisseaux abdominaux et pelviens
39.79.70 ↔ Fermeture d'artères par cathéter au laser, autres vaisseaux, SAP	39.79.B7 ↔ Embolisation sélective par liquides embolisants, vaisseaux du membre inférieur
39.79.71 ↔ Fermeture d'artères par cathéter au laser, artères du membre supérieur	39.79.B8 ↔ Embolisation sélective par liquides embolisants, vaisseaux rachidiens
39.79.72 ↔ Fermeture d'artères par cathéter au laser, aorte	39.79.C1 ↔ Embolisation sélective avec matériel embolisant adhésif, vaisseaux du membre supérieur
39.79.74 ↔ Fermeture d'artères par cathéter au laser, vaisseaux thoraciques	39.79.C2 ↔ Embolisation sélective avec matériel embolisant adhésif, aorte
39.79.75 ↔ Fermeture d'artères par cathéter au laser, vaisseaux du membre inférieur	39.79.C4 ↔ Embolisation sélective avec matériel embolisant adhésif, vaisseaux thoraciques
39.79.76 ↔ Fermeture d'artères par cathéter au laser, vaisseaux viscéraux	39.79.C5 ↔ Embolisation sélective avec matériel embolisant adhésif, vaisseaux viscéraux
39.79.77 ↔ Fermeture d'artères par cathéter au laser, vaisseaux abdominaux et pelviens	39.79.C6 ↔ Embolisation sélective avec matériel embolisant adhésif, vaisseaux abdominaux et pelviens
39.79.79 ↔ Fermeture d'artères par cathéter au laser, autres vaisseaux, autre	39.79.C7 ↔ Embolisation sélective avec matériel embolisant adhésif, vaisseaux du membre inférieur
39.79.80 ↔ Fermeture d'artères par cathéter à radiofréquence, autres vaisseaux, SAP	39.79.C8 ↔ Embolisation sélective avec matériel embolisant adhésif, vaisseaux rachidiens
	39.7A.22 ↔ Implantation endovasculaire d'endoprothèses [stents grafts] dans l'artère du bassin, avec réparation d'une branche vasculaire par technique de greffe parallèle

39.7A.31 ↔	Implantation endovasculaire d'endoprothèses [stents grafts] dans la veine cave	39.B1.JF ↔	Implantation transluminale (percutanée) de stents sans libération de substance médicamenteuse, veines de la cuisse
39.7A.32 ↔	Implantation endovasculaire d'endoprothèses [stents grafts] dans la veine porte	39.B1.JI ↔	Implantation transluminale (percutanée) de stents sans libération de substance médicamenteuse, veine porte
39.7A.41 ↔	Implantation endovasculaire d'endoprothèses [stents grafts] dans des vaisseaux rénaux	39.B1.L1 ↔	Implantation transluminale (percutanée) de stents sans libération de substance médicamenteuse, vaisseaux rachidiens
39.B1.09 ↔	Implantation transluminale (percutanée) de stents sans libération de substance médicamenteuse, autre	39.B2.09 ↔	Implantation transluminale (percutanée) de stents avec libération de substance médicamenteuse, autre
39.B1.11 ↔	Implantation transluminale (percutanée) de stents sans libération de substance médicamenteuse, vaisseaux intracrâniens	39.B2.11 ↔	Implantation transluminale (percutanée) de stents avec libération de substance médicamenteuse, vaisseaux intracrâniens
39.B1.22 ↔	Implantation transluminale (percutanée) de stents sans libération de substance médicamenteuse, artère carotide SAP	39.B2.22 ↔	Implantation transluminale (percutanée) de stents avec libération de substance médicamenteuse, artère carotide SAP
39.B1.23 ↔	Implantation transluminale (percutanée) de stents sans libération de substance médicamenteuse, artère carotide commune	39.B2.23 ↔	Implantation transluminale (percutanée) de stents avec libération de substance médicamenteuse, artère carotide commune
39.B1.25 ↔	Implantation transluminale (percutanée) de stents sans libération de substance médicamenteuse, artère carotide interne extracrânienne	39.B2.25 ↔	Implantation transluminale (percutanée) de stents avec libération de substance médicamenteuse, artère carotide interne extracrânienne
39.B1.26 ↔	Implantation transluminale (percutanée) de stents sans libération de substance médicamenteuse, artère carotide interne extracrânienne avec artère carotide commune	39.B2.26 ↔	Implantation transluminale (percutanée) de stents avec libération de substance médicamenteuse, artère carotide interne extracrânienne avec artère carotide commune
39.B1.27 ↔	Implantation transluminale (percutanée) de stents sans libération de substance médicamenteuse, artère carotide externe	39.B2.27 ↔	Implantation transluminale (percutanée) de stents avec libération de substance médicamenteuse, artère carotide externe
39.B1.28 ↔	Implantation transluminale (percutanée) de stents sans libération de substance médicamenteuse, artère vertébrale extracrânienne	39.B2.28 ↔	Implantation transluminale (percutanée) de stents avec libération de substance médicamenteuse, artère vertébrale extracrânienne
39.B1.31 ↔	Implantation transluminale (percutanée) de stents sans libération de substance médicamenteuse, vaisseaux de l'épaule et du bras	39.B2.31 ↔	Implantation transluminale (percutanée) de stents avec libération de substance médicamenteuse, vaisseaux de l'épaule et du bras
39.B1.51 ↔	Implantation transluminale (percutanée) de stents sans libération de substance médicamenteuse, vaisseaux de l'avant-bras	39.B2.51 ↔	Implantation transluminale (percutanée) de stents avec libération de substance médicamenteuse, vaisseaux de l'avant-bras
39.B1.71 ↔	Implantation transluminale (percutanée) de stents sans libération de substance médicamenteuse, aorte	39.B2.71 ↔	Implantation transluminale (percutanée) de stents avec libération de substance médicamenteuse, aorte
39.B1.74 ↔	Implantation transluminale (percutanée) de stents sans libération de substance médicamenteuse, isthme aortique	39.B2.74 ↔	Implantation transluminale (percutanée) de stents avec libération de substance médicamenteuse, isthme aortique
39.B1.81 ↔	Implantation transluminale (percutanée) de stents sans libération de substance médicamenteuse, autres vaisseaux thoraciques	39.B2.81 ↔	Implantation transluminale (percutanée) de stents avec libération de substance médicamenteuse, autres vaisseaux thoraciques
39.B1.A4 ↔	Implantation transluminale (percutanée) de stents sans libération de substance médicamenteuse, artère pulmonaire	39.B2.A4 ↔	Implantation transluminale (percutanée) de stents avec libération de substance médicamenteuse, artère pulmonaire
39.B1.C1 ↔	Implantation transluminale (percutanée) de stents sans libération de substance médicamenteuse, autres artères abdominales et pelviennes	39.B2.C1 ↔	Implantation transluminale (percutanée) de stents avec libération de substance médicamenteuse, autres artères abdominales et pelviennes
39.B1.C3 ↔	Implantation transluminale (percutanée) de stents sans libération de substance médicamenteuse, artère iliaque	39.B2.C3 ↔	Implantation transluminale (percutanée) de stents avec libération de substance médicamenteuse, artère iliaque
39.B1.D1 ↔	Implantation transluminale (percutanée) de stents sans libération de substance médicamenteuse, vaisseaux viscéraux	39.B2.D1 ↔	Implantation transluminale (percutanée) de stents avec libération de substance médicamenteuse, vaisseaux viscéraux
39.B1.G1 ↔	Implantation transluminale (percutanée) de stents sans libération de substance médicamenteuse, artères de la cuisse	39.B2.G1 ↔	Implantation transluminale (percutanée) de stents avec libération de substance médicamenteuse, artères de la cuisse
39.B1.H1 ↔	Implantation transluminale (percutanée) de stents sans libération de substance médicamenteuse, vaisseaux de la jambe	39.B2.H1 ↔	Implantation transluminale (percutanée) de stents avec libération de substance médicamenteuse, vaisseaux de la jambe
39.B1.J3 ↔	Implantation transluminale (percutanée) de stents sans libération de substance médicamenteuse, veine pulmonaire	39.B2.J3 ↔	Implantation transluminale (percutanée) de stents avec libération de substance médicamenteuse, veine pulmonaire
39.B1.J7 ↔	Implantation transluminale (percutanée) de stents sans libération de substance médicamenteuse, veine cave	39.B2.J7 ↔	Implantation transluminale (percutanée) de stents avec libération de substance médicamenteuse, veine cave
39.B1.JB ↔	Implantation transluminale (percutanée) de stents sans libération de substance médicamenteuse, autres veines abdominales et pelviennes		

39.B2.JB ↔	Implantation transluminale (percutanée) de stents couverts avec libération de substance médicamenteuse, autres veines abdominales et pelviennes	39.B3.JF ↔	Implantation transluminale (percutanée) de stents couverts sans libération de substance médicamenteuse, veines de la cuisse
39.B2.JF ↔	Implantation transluminale (percutanée) de stents avec libération de substance médicamenteuse, veines de la cuisse	39.B3.JI ↔	Implantation transluminale (percutanée) de stents couverts sans libération de substance médicamenteuse, veine porte
39.B2.JI ↔	Implantation transluminale (percutanée) de stents avec libération de substance médicamenteuse, veine porte	39.B3.L1 ↔	Implantation transluminale (percutanée) de stents couverts sans libération de substance médicamenteuse, vaisseaux rachidiens
39.B2.L1 ↔	Implantation transluminale (percutanée) de stents avec libération de substance médicamenteuse, vaisseaux rachidiens	39.B4.09 ↔	Implantation transluminale (percutanée) de stents couverts avec libération de substance médicamenteuse, autre
39.B3.09 ↔	Implantation transluminale (percutanée) de stents couverts sans libération de substance médicamenteuse, autre	39.B4.11 ↔	Implantation transluminale (percutanée) de stents couverts avec libération de substance médicamenteuse, vaisseaux intracrâniens
39.B3.11 ↔	Implantation transluminale (percutanée) de stents couverts sans libération de substance médicamenteuse, vaisseaux intracrâniens	39.B4.22 ↔	Implantation transluminale (percutanée) de stents couverts avec libération de substance médicamenteuse, artère carotide SAP
39.B3.22 ↔	Implantation transluminale (percutanée) de stents couverts sans libération de substance médicamenteuse, artère carotide SAP	39.B4.23 ↔	Implantation transluminale (percutanée) de stents couverts avec libération de substance médicamenteuse, artère carotide commune
39.B3.23 ↔	Implantation transluminale (percutanée) de stents couverts sans libération de substance médicamenteuse, artère carotide commune	39.B4.25 ↔	Implantation transluminale (percutanée) de stents couverts avec libération de substance médicamenteuse, artère carotide interne extracrânienne
39.B3.25 ↔	Implantation transluminale (percutanée) de stents couverts sans libération de substance médicamenteuse, artère carotide interne extracrânienne	39.B4.26 ↔	Implantation transluminale (percutanée) de stents couverts avec libération de substance médicamenteuse, artère carotide interne extracrânienne avec artère carotide commune
39.B3.26 ↔	Implantation transluminale (percutanée) de stents couverts sans libération de substance médicamenteuse, artère carotide interne extracrânienne avec artère carotide commune	39.B4.27 ↔	Implantation transluminale (percutanée) de stents couverts avec libération de substance médicamenteuse, artère carotide externe
39.B3.27 ↔	Implantation transluminale (percutanée) de stents couverts sans libération de substance médicamenteuse, artère carotide externe	39.B4.28 ↔	Implantation transluminale (percutanée) de stents couverts avec libération de substance médicamenteuse, artère vertébrale extracrânienne
39.B3.28 ↔	Implantation transluminale (percutanée) de stents couverts sans libération de substance médicamenteuse, artère vertébrale extracrânienne	39.B4.31 ↔	Implantation transluminale (percutanée) de stents couverts avec libération de substance médicamenteuse, vaisseaux de l'épaule et du bras
39.B3.31 ↔	Implantation transluminale (percutanée) de stents couverts sans libération de substance médicamenteuse, vaisseaux de l'épaule et du bras	39.B4.51 ↔	Implantation transluminale (percutanée) de stents couverts avec libération de substance médicamenteuse, vaisseaux de l'avant-bras
39.B3.51 ↔	Implantation transluminale (percutanée) de stents couverts sans libération de substance médicamenteuse, vaisseaux de l'avant-bras	39.B4.81 ↔	Implantation transluminale (percutanée) de stents couverts avec libération de substance médicamenteuse, autres vaisseaux thoraciques
39.B3.81 ↔	Implantation transluminale (percutanée) de stents couverts par voie transluminale percutanée sans libération de substance médicamenteuse, autres vaisseaux thoraciques	39.B4.C1 ↔	Implantation transluminale (percutanée) de stents couverts avec libération de substance médicamenteuse, autres artères abdominales et pelviennes
39.B3.C1 ↔	Implantation transluminale (percutanée) de stents couverts sans libération de substance médicamenteuse, autres artères abdominales et pelviennes	39.B4.C3 ↔	Implantation transluminale (percutanée) de stents couverts avec libération de substance médicamenteuse, artère iliaque
39.B3.C3 ↔	Implantation transluminale (percutanée) de stents couverts sans libération de substance médicamenteuse, artère iliaque	39.B4.D1 ↔	Implantation transluminale (percutanée) de stents couverts avec libération de substance médicamenteuse, vaisseaux viscéraux
39.B3.D1 ↔	Implantation transluminale (percutanée) de stents couverts sans libération de substance médicamenteuse, vaisseaux viscéraux	39.B4.G1 ↔	Implantation transluminale (percutanée) de stents couverts avec libération de substance médicamenteuse, artères de la cuisse
39.B3.G1 ↔	Implantation transluminale (percutanée) de stents couverts sans libération de substance médicamenteuse, artères de la cuisse	39.B4.H1 ↔	Implantation transluminale (percutanée) de stents couverts avec libération de substance médicamenteuse, vaisseaux de la jambe
39.B3.H1 ↔	Implantation transluminale (percutanée) de stents couverts sans libération de substance médicamenteuse, vaisseaux de la jambe	39.B4.J7 ↔	Implantation transluminale (percutanée) de stents couverts avec libération de substance médicamenteuse, veine cave
39.B3.J7 ↔	Implantation transluminale (percutanée) de stents couverts sans libération de substance médicamenteuse, veine cave	39.B4.JB ↔	Implantation transluminale (percutanée) de stents couverts avec libération de substance médicamenteuse, autres veines abdominales et pelviennes
39.B3.JB ↔	Implantation transluminale (percutanée) de stents couverts sans libération de substance médicamenteuse, autres veines abdominales et pelviennes	39.B4.JF ↔	Implantation transluminale (percutanée) de stents couverts avec libération de substance médicamenteuse, veines de la cuisse

39.B4.JI ↔	Implantation transluminale (percutanée) de stents couverts avec libération de substance médicamenteuse, veine porte	39.B6.11 ↔	Implantation transluminale (percutanée) de stents Cheatham-Platinum couverts, vaisseaux intracrâniens
39.B4.L1 ↔	Implantation transluminale (percutanée) de stents couverts avec libération de substance médicamenteuse, vaisseaux rachidiens	39.B6.22 ↔	Implantation transluminale (percutanée) de stents Cheatham-Platinum couverts, artère carotide SAP
39.B5.09 ↔	Implantation transluminale (percutanée) de stents Cheatham-Platinum non couverts, autre	39.B6.23 ↔	Implantation transluminale (percutanée) de stents Cheatham-Platinum couverts, artère carotide commune
39.B5.11 ↔	Implantation transluminale (percutanée) de stents Cheatham-Platinum non couverts, vaisseaux intracrâniens	39.B6.25 ↔	Implantation transluminale (percutanée) de stents Cheatham-Platinum couverts, artère carotide interne extracrânienne
39.B5.22 ↔	Implantation transluminale (percutanée) de stents Cheatham-Platinum non couverts, artère carotide SAP	39.B6.26 ↔	Implantation transluminale (percutanée) de stents Cheatham-Platinum couverts, artère carotide interne extracrânienne avec artère carotide commune
39.B5.23 ↔	Implantation transluminale (percutanée) de stents Cheatham-Platinum non couverts, artère carotide commune	39.B6.27 ↔	Implantation transluminale (percutanée) de stents Cheatham-Platinum couverts, artère carotide externe
39.B5.25 ↔	Implantation transluminale (percutanée) de stents Cheatham-Platinum non couverts, artère carotide interne extracrânienne	39.B6.31 ↔	Implantation transluminale (percutanée) de stents Cheatham-Platinum couverts avec libération de substance médicamenteuse, vaisseaux de l'épaule et du bras
39.B5.26 ↔	Implantation transluminale (percutanée) de stents Cheatham-Platinum non couverts, artère carotide interne extracrânienne avec artère carotide commune	39.B6.51 ↔	Implantation transluminale (percutanée) de stents Cheatham-Platinum couverts avec libération de substance médicamenteuse, vaisseaux de l'avant-bras
39.B5.27 ↔	Implantation transluminale (percutanée) de stents Cheatham-Platinum non couverts, artère carotide externe	39.B6.71 ↔	Implantation transluminale (percutanée) de stents Cheatham-Platinum couverts, aorte
39.B5.31 ↔	Implantation transluminale (percutanée) de stents Cheatham-Platinum non couverts avec libération de substance médicamenteuse, vaisseaux de l'épaule et du bras	39.B6.74 ↔	Implantation transluminale (percutanée) de stents Cheatham-Platinum couverts, isthme aortique
39.B5.51 ↔	Implantation transluminale (percutanée) de stents Cheatham-Platinum non couverts avec libération de substance médicamenteuse, vaisseaux de l'avant-bras	39.B6.81 ↔	Implantation transluminale (percutanée) de stents Cheatham-Platinum couverts, autres vaisseaux thoraciques
39.B5.71 ↔	Implantation transluminale (percutanée) de stents Cheatham-Platinum non couverts, aorte	39.B6.C1 ↔	Implantation transluminale (percutanée) de stents Cheatham-Platinum couverts, autres artères abdominales et pelviennes
39.B5.74 ↔	Implantation transluminale (percutanée) de stents Cheatham-Platinum non couverts, isthme aortique	39.B6.C3 ↔	Implantation transluminale (percutanée) de stents Cheatham-Platinum couverts, artère iliaque
39.B5.81 ↔	Implantation transluminale (percutanée) de stents Cheatham-Platinum non couverts, autres vaisseaux thoraciques	39.B6.D1 ↔	Implantation transluminale (percutanée) de stents Cheatham-Platinum couverts, vaisseaux viscéraux
39.B5.C1 ↔	Implantation transluminale (percutanée) de stents Cheatham-Platinum non couverts, autres artères abdominales et pelviennes	39.B6.G1 ↔	Implantation transluminale (percutanée) de stents Cheatham-Platinum couverts, artères de la cuisse
39.B5.C3 ↔	Implantation transluminale (percutanée) de stents Cheatham-Platinum non couverts, artère iliaque	39.B6.H1 ↔	Implantation transluminale (percutanée) de stents Cheatham-Platinum couverts, vaisseaux de la jambe
39.B5.D1 ↔	Implantation transluminale (percutanée) de stents Cheatham-Platinum non couverts, vaisseaux viscéraux	39.B6.J7 ↔	Implantation transluminale (percutanée) de stents Cheatham-Platinum couverts, veine cave
39.B5.G1 ↔	Implantation transluminale (percutanée) de stents Cheatham-Platinum non couverts, artères de la cuisse	39.B6.JB ↔	Implantation transluminale (percutanée) de stents Cheatham-Platinum couverts, autres veines abdominales et pelviennes
39.B5.H1 ↔	Implantation transluminale (percutanée) de stents Cheatham-Platinum non couverts, vaisseaux de la jambe	39.B6.JF ↔	Implantation transluminale (percutanée) de stents Cheatham-Platinum couverts, veines de la cuisse
39.B5.J7 ↔	Implantation transluminale (percutanée) de stents Cheatham-Platinum non couverts, veine cave	39.B6.JI ↔	Implantation transluminale (percutanée) de stents Cheatham-Platinum couverts, veine porte
39.B5.JB ↔	Implantation transluminale (percutanée) de stents Cheatham-Platinum non couverts, autres veines abdominales et pelviennes	39.B6.L1 ↔	Implantation transluminale (percutanée) de stents Cheatham-Platinum couverts, vaisseaux rachidiens
39.B5.JF ↔	Implantation transluminale (percutanée) de stents Cheatham-Platinum non couverts, veines de la cuisse	39.B7.09 ↔	Implantation transluminale (percutanée) de stents à grand lumen non couverts, autre
39.B5.JI ↔	Implantation transluminale (percutanée) de stents Cheatham-Platinum non couverts, veine porte	39.B7.11 ↔	Implantation transluminale (percutanée) de stents à grand lumen non couverts, vaisseaux intracrâniens
39.B5.L1 ↔	Implantation transluminale (percutanée) de stents Cheatham-Platinum non couverts, vaisseaux rachidiens	39.B7.22 ↔	Implantation transluminale (percutanée) de stents à grand lumen non couverts, artère carotide SAP
39.B6.09 ↔	Implantation transluminale (percutanée) de stents Cheatham-Platinum couverts, autre	39.B7.23 ↔	Implantation transluminale (percutanée) de stents à grand lumen non couverts, artère carotide commune
		39.B7.25 ↔	Implantation transluminale (percutanée) de stents à grand lumen non couverts, artère carotide interne extracrânienne
		39.B7.26 ↔	Implantation transluminale (percutanée) de stents à grand lumen non couverts, artère carotide interne extracrânienne avec artère carotide commune
		39.B7.27 ↔	Implantation transluminale (percutanée) de stents à grand lumen non couverts, artère carotide externe

- 39.B7.28 ↔ Implantation transluminale (percutanée) de stents à grand lumen non couverts, artère vertébrale extracrânienne
- 39.B7.31 ↔ Implantation transluminale (percutanée) de stents à grand lumen non couverts, vaisseaux de l'épaule et du bras
- 39.B7.51 ↔ Implantation transluminale (percutanée) de stents à grand lumen non couverts, vaisseaux de l'avant-bras
- 39.B7.71 ↔ Implantation transluminale (percutanée) de stents à grand lumen non couverts, aorte
- 39.B7.74 ↔ Implantation transluminale (percutanée) de stents à grand lumen non couverts, isthme aortique
- 39.B7.81 ↔ Implantation transluminale (percutanée) de stents à grand lumen non couverts, autres vaisseaux thoraciques
- 39.B7.A4 ↔ Implantation transluminale (percutanée) de stents à grand lumen non couverts, artère pulmonaire
- 39.B7.C1 ↔ Implantation transluminale (percutanée) de stents à grand lumen non couverts, autres artères abdominales et pelviennes
- 39.B7.C3 ↔ Implantation transluminale (percutanée) de stents à grand lumen non couverts, artère iliaque
- 39.B7.D1 ↔ Implantation transluminale (percutanée) de stents à grand lumen non couverts, vaisseaux viscéraux
- 39.B7.G1 ↔ Implantation transluminale (percutanée) de stents à grand lumen non couverts, artères de la cuisse
- 39.B7.H1 ↔ Implantation transluminale (percutanée) de stents à grand lumen non couverts, vaisseaux de la jambe
- 39.B7.J3 ↔ Implantation transluminale (percutanée) de stents à grand lumen non couverts, veine pulmonaire
- 39.B7.J7 ↔ Implantation transluminale (percutanée) de stents à grand lumen non couverts, veine cave
- 39.B7.JB ↔ Implantation transluminale (percutanée) de stents à grand lumen non couverts, autres veines abdominales et pelviennes
- 39.B7.JF ↔ Implantation transluminale (percutanée) de stents à grand lumen non couverts, veines de la cuisse
- 39.B7.JI ↔ Implantation transluminale (percutanée) de stents à grand lumen non couverts, veine porte
- 39.B7.L1 ↔ Implantation transluminale (percutanée) de stents à grand lumen non couverts, vaisseaux rachidiens
- 39.B8.09 ↔ Implantation transluminale (percutanée) de stents à grand lumen couverts, autre
- 39.B8.11 ↔ Implantation transluminale (percutanée) de stents à grand lumen couverts, vaisseaux intracrâniens
- 39.B8.22 ↔ Implantation transluminale (percutanée) de stents à grand lumen couverts, artère carotide SAP
- 39.B8.23 ↔ Implantation transluminale (percutanée) de stents à grand lumen couverts, artère carotide commune
- 39.B8.25 ↔ Implantation transluminale (percutanée) de stents à grand lumen couverts, artère carotide interne extracrânienne
- 39.B8.26 ↔ Implantation transluminale (percutanée) de stents à grand lumen couverts, artère carotide interne extracrânienne avec artère carotide commune
- 39.B8.27 ↔ Implantation transluminale (percutanée) de stents à grand lumen couverts, artère carotide externe
- 39.B8.28 ↔ Implantation transluminale (percutanée) de stents à grand lumen couverts, artère vertébrale extracrânienne
- 39.B8.31 ↔ Implantation transluminale (percutanée) de stents à grand lumen couverts, vaisseaux de l'épaule et du bras
- 39.B8.51 ↔ Implantation transluminale (percutanée) de stents à grand lumen couverts, vaisseaux de l'avant-bras
- 39.B8.71 ↔ Implantation transluminale (percutanée) de stents à grand lumen couverts, aorte
- 39.B8.74 ↔ Implantation transluminale (percutanée) de stents à grand lumen couverts, isthme aortique
- 39.B8.81 ↔ Implantation transluminale (percutanée) de stents à grand lumen couverts, autres vaisseaux thoraciques
- 39.B8.A4 ↔ Implantation transluminale (percutanée) de stents à grand lumen couverts, artère pulmonaire
- 39.B8.C1 ↔ Implantation transluminale (percutanée) de stents à grand lumen couverts, autres artères abdominales et pelviennes
- 39.B8.C3 ↔ Implantation transluminale (percutanée) de stents à grand lumen couverts, artère iliaque
- 39.B8.D1 ↔ Implantation transluminale (percutanée) de stents à grand lumen couverts, vaisseaux viscéraux
- 39.B8.G1 ↔ Implantation transluminale (percutanée) de stents à grand lumen couverts, artères de la cuisse
- 39.B8.H1 ↔ Implantation transluminale (percutanée) de stents à grand lumen couverts, vaisseaux de la jambe
- 39.B8.J3 ↔ Implantation transluminale (percutanée) de stents à grand lumen couverts, veine pulmonaire
- 39.B8.J7 ↔ Implantation transluminale (percutanée) de stents à grand lumen couverts, veine cave
- 39.B8.JB ↔ Implantation transluminale (percutanée) de stents à grand lumen couverts, autres veines abdominales et pelviennes
- 39.B8.JF ↔ Implantation transluminale (percutanée) de stents à grand lumen couverts, veines de la cuisse
- 39.B8.JI ↔ Implantation transluminale (percutanée) de stents à grand lumen couverts, veine porte
- 39.B8.L1 ↔ Implantation transluminale (percutanée) de stents à grand lumen couverts, vaisseaux rachidiens
- 39.BA.09 ↔ Implantation transluminale (percutanée) de stents à potentiel de croissance non couverts, autre
- 39.BA.A4 ↔ Implantation transluminale (percutanée) de stents à potentiel de croissance non couverts, artère pulmonaire
- 39.BA.J3 ↔ Implantation transluminale (percutanée) de stents à potentiel de croissance non couverts, veine pulmonaire
- 39.BB.09 ↔ Implantation transluminale (percutanée) de stents à potentiel de croissance couverts, autre
- 39.BB.A4 ↔ Implantation transluminale (percutanée) de stents à potentiel de croissance couverts, artère pulmonaire
- 39.BB.J3 ↔ Implantation transluminale (percutanée) de stents à potentiel de croissance couverts, veine pulmonaire
- 39.BE ↔ Implantation transluminale (percutanée) d'un stent auto-expansible de bifurcation, intracrânienne
- 39.BF.09 ↔ Implantation transluminale (percutanée) de micro-stents auto-expansibles, autre
- 39.BF.11 ↔ Implantation transluminale (percutanée) de micro-stents auto-expansibles, vaisseaux intracrâniens
- 39.BF.51 ↔ Implantation transluminale (percutanée) de micro-stents auto-expansibles, vaisseaux de l'avant-bras
- 39.BF.H1 ↔ Implantation transluminale (percutanée) de micro-stents auto-expansibles, vaisseaux de la jambe
- 39.BG.09 ↔ Implantation transluminale (percutanée) de stents en nitinol à maillage monobrin, autre
- 39.BG.31 ↔ Implantation transluminale (percutanée) de stents en nitinol à maillage monobrin, vaisseaux de l'épaule et du bras
- 39.BG.81 ↔ Implantation transluminale (percutanée) de stents en nitinol à maillage monobrin, autres vaisseaux thoraciques
- 39.BG.C1 ↔ Implantation transluminale (percutanée) de stents en nitinol à maillage monobrin, autres artères abdominales et pelviennes
- 39.BG.C3 ↔ Implantation transluminale (percutanée) de stents en nitinol à maillage monobrin, artère iliaque
- 39.BG.G1 ↔ Implantation transluminale (percutanée) de stents en nitinol à maillage monobrin, artères de la cuisse
- 39.BG.H1 ↔ Implantation transluminale (percutanée) de stents en nitinol à maillage monobrin, vaisseaux de la jambe
- 39.BH.09 ↔ Implantation transluminale (percutanée) de stents pour modulation du flux lors d'anévrismes, autre

39.BH.11 ↔	Implantation transluminale (percutanée) de stents pour modulation du flux lors d'anévrismes, vaisseaux intracrâniens	40.3X.12 ↔	Lymphadénectomie régionale, indépendante d'autre intervention, région axillaire
39.BH.22 ↔	Implantation transluminale (percutanée) de stents pour modulation du flux lors d'anévrismes, artère carotide SAP	40.3X.13 ↔	Lymphadénectomie régionale, indépendante d'autre intervention, région para-aortique, pelvienne ou iliaque ou pour obturation
39.BH.23 ↔	Implantation transluminale (percutanée) de stents pour modulation du flux lors d'anévrismes, artère carotide commune	40.3X.14 ↔	Lymphadénectomie régionale, indépendante d'autre intervention, région inguinale, chirurgie ouverte
39.BH.25 ↔	Implantation transluminale (percutanée) de stents pour modulation du flux lors d'anévrismes, artère carotide interne extracrânienne	40.3X.15 ↔	Lymphadénectomie régionale, indépendante d'autre intervention, région inguinale, par laparoscopie
39.BH.26 ↔	Implantation transluminale (percutanée) de stents pour modulation du flux lors d'anévrismes, artère carotide interne extracrânienne avec artère carotide commune	40.3X.16 ↔	Lymphadénectomie régionale, indépendante d'autre intervention, région médiastinale et péribronchique
39.BH.27 ↔	Implantation transluminale (percutanée) de stents pour modulation du flux lors d'anévrismes, artère carotide externe	40.3X.19 ↔	Lymphadénectomie régionale, indépendante d'autre intervention, autre
39.BH.28 ↔	Implantation transluminale (percutanée) de stents pour modulation du flux lors d'anévrismes, artère vertébrale extracrânienne	40.3X.21 ↔	Lymphadénectomie régionale dans le cadre d'une autre intervention, région cervicale
39.BH.31 ↔	Implantation transluminale (percutanée) de stents pour modulation du flux lors d'anévrismes, vaisseaux de l'épaule et du bras	40.3X.22 ↔	Lymphadénectomie régionale dans le cadre d'une autre intervention, région axillaire
39.BH.51 ↔	Implantation transluminale (percutanée) de stents pour modulation du flux lors d'anévrismes, vaisseaux de l'avant-bras	40.3X.23 ↔	Lymphadénectomie régionale dans le cadre d'une autre intervention, région para-aortique, pelvienne ou iliaque
39.BH.71 ↔	Implantation transluminale (percutanée) de stents pour modulation du flux lors d'anévrismes, aorte	40.3X.24 ↔	Lymphadénectomie régionale dans le cadre d'une autre intervention, pour obturation
39.BH.74 ↔	Implantation transluminale (percutanée) de stents pour modulation du flux lors d'anévrismes, isthme de l'aorte	40.3X.25 ↔	Lymphadénectomie régionale dans le cadre d'une autre intervention, région inguinale
39.BH.81 ↔	Implantation transluminale (percutanée) de stents pour modulation du flux lors d'anévrismes, autres vaisseaux thoraciques	40.3X.26 ↔	Lymphadénectomie régionale dans le cadre d'une autre intervention, région médiastinale et péribronchique
39.BH.C1 ↔	Implantation transluminale (percutanée) de stents pour modulation du flux lors d'anévrismes, autres artères abdominales et pelviennes	40.3X.29 ↔	Lymphadénectomie régionale dans le cadre d'une autre intervention, autre
39.BH.C3 ↔	Implantation transluminale (percutanée) de stents pour modulation du flux lors d'anévrismes, artère iliaque	40.71.11 ↔	Anastomose lymphoveineuse microchirurgicale
39.BH.D1 ↔	Implantation transluminale (percutanée) de stents pour modulation du flux lors d'anévrismes, vaisseaux viscéraux	40.71.21 ↔	Transplantation de ganglions lymphatiques avec anastomose microvasculaire
39.BH.G1 ↔	Implantation transluminale (percutanée) de stents pour modulation du flux lors d'anévrismes, artères de la cuisse	40.71.31 ↔	Transplantation de vaisseaux lymphatiques périphériques avec anastomose microvasculaire
39.BH.H1 ↔	Implantation transluminale (percutanée) de stents pour modulation du flux lors d'anévrismes, vaisseaux de la jambe	40.79 ↔	Réparation et transplantation de structures lymphatiques, autre
39.BH.J7 ↔	Implantation transluminale (percutanée) de stents pour modulation du flux lors d'anévrismes, veine cave	40.9X.20 ↔	Incision de lymphocèle
39.BH.JB ↔	Implantation transluminale (percutanée) de stents pour modulation du flux lors d'anévrismes, autres veines abdominales et pelviennes	42.09.11 ↔	Autre incision chirurgicale ouverte de l'œsophage
39.BH.JF ↔	Implantation transluminale (percutanée) de stents pour modulation du flux lors d'anévrismes, veines de la cuisse	42.09.12 ↔	Autre incision laparoscopique de l'œsophage
39.BH.JI ↔	Implantation transluminale (percutanée) de stents pour modulation du flux lors d'anévrismes, veine porte	42.40 ↔	Œsophagectomie, SAP
39.BH.L1 ↔	Implantation transluminale (percutanée) de stents pour modulation du flux lors d'anévrismes, vaisseaux rachidiens	42.41.00 ↔	Œsophagectomie partielle, SAP
40.3X.10 ↔	Lymphadénectomie régionale, indépendante d'autre intervention, SAP	42.41.10 ↔	Œsophagectomie partielle, sans rétablissement de continuité
40.3X.11 ↔	Lymphadénectomie régionale, indépendante d'autre intervention, région cervicale	42.41.20 ↔	Œsophagectomie partielle, avec rétablissement de continuité
		42.41.99 ↔	Œsophagectomie partielle, autre
		42.42.00 ↔	Œsophagectomie totale, SAP
		42.42.10 ↔	Œsophagectomie totale, sans rétablissement de la continuité
		42.42.20 ↔	Œsophagectomie totale avec rétablissement de la continuité, par voie transmédiastinale
		42.42.21 ↔	Œsophagectomie totale avec rétablissement de la continuité, par voie thoraco-abdominale
		42.42.29 ↔	Œsophagectomie totale avec rétablissement de la continuité, par autre abord
		42.42.99 ↔	Œsophagectomie totale, autre
		42.51.00 ↔	Anastomose œsophago-œsophagienne intrathoracique, SAP
		42.51.10 ↔	Anastomose œsophago-œsophagienne intrathoracique, correction d'atrésie pour rétablissement du transit pharyngo-œsophagien et réparation de fistule trachéo-œsophagienne congénitale
		42.51.99 ↔	Anastomose œsophago-œsophagienne intrathoracique, autre
		42.52 ↔	Anastomose œso-gastrique intrathoracique
		42.53 ↔	Anastomose œsophagienne intrathoracique avec interposition d'intestin grêle
		42.54 ↔	Autre anastomose œso-entérale intrathoracique
		42.55 ↔	Anastomose œsophagienne intrathoracique avec interposition colique

42.56 ↔	Autre anastomose œso-colique intrathoracique	83.82.40 ↔	Grefe d'autre lambeau microvascularisé et anastomosé de muscle ou de fascia, tête et cou
42.58 ↔	Anastomose œsophagienne intrathoracique avec autre interposition	83.82.41 ↔	Grefe d'autre lambeau microvascularisé et anastomosé de muscle ou de fascia, épaule et aisselle
42.59 ↔	Anastomose intrathoracique de l'œsophage, autre	83.82.42 ↔	Grefe d'autre lambeau microvascularisé et anastomosé de muscle ou de fascia, bras et coude
42.61 ↔	Œsophago-œsophagostomie anté sternale	83.82.43 ↔	Grefe d'autre lambeau microvascularisé et anastomosé de muscle ou de fascia, avant-bras
42.62 ↔	Œsophago-gastrostomie anté sternale	83.82.44 ↔	Grefe d'autre lambeau microvascularisé et anastomosé de muscle ou de fascia, paroi thoracique, abdomen et dos
42.63 ↔	Anastomose œsophagienne anté sternale avec interposition d'intestin grêle	83.82.45 ↔	Grefe d'autre lambeau microvascularisé et anastomosé de muscle ou de fascia, région inguino-génitale et fesses
42.64 ↔	Autre œsophago-entérostomie anté sternale	83.82.46 ↔	Grefe d'autre lambeau microvascularisé et anastomosé de muscle ou de fascia, membre inférieur
42.65 ↔	Anastomose œsophagienne anté sternale avec interposition colique	83.82.47 ↔	Grefe d'autre lambeau microvascularisé et anastomosé de muscle ou de fascia, autre site
42.66 ↔	Autre œsophago-colostomie anté sternale	83.92 ↔	Insertion ou remplacement de stimulateur de muscle squelettique
42.68 ↔	Autre anastomose œsophagienne anté sternale avec interposition	86.41.11 ↔	Excision radicale et étendue de lésion ou de tissu cutané et sous-cutané, sans fermeture primaire de la plaie, à la tête
42.69 ↔	Anastomose œsophagienne anté sternale, autre	86.41.12 ↔	Excision radicale et étendue de lésion ou de tissu cutané et sous-cutané, sans fermeture primaire de la plaie, au cou
42.7X.11 ↔	Œsophagomyotomie chirurgicale ouverte	86.41.13 ↔	Excision radicale et étendue de lésion ou de tissu cutané et sous-cutané, sans fermeture primaire de la plaie, à l'épaule et aisselle
42.7X.12 ↔	Œsophagomyotomie laparoscopique	86.41.14 ↔	Excision radicale et étendue de lésion ou de tissu cutané et sous-cutané, sans fermeture primaire de la plaie, au bras et au coude
42.7X.21 ↔	Œsophagomyotomie pharyngo-cervicale chirurgicale ouverte	86.41.15 ↔	Excision radicale et étendue de lésion ou de tissu cutané et sous-cutané, sans fermeture primaire de la plaie, à l'avant-bras
42.7X.22 ↔	Œsophagomyotomie pharyngo-cervicale par laparoscopie	86.41.16 ↔	Excision radicale et étendue de lésion ou de tissu cutané et sous-cutané, sans fermeture primaire de la plaie, à la main
42.7X.31 ↔	Œsophago-gastromyotomie chirurgicale ouverte	86.41.17 ↔	Excision radicale et étendue de lésion ou de tissu cutané et sous-cutané, sans fermeture primaire de la plaie, à la paroi thoracique et au dos
42.7X.32 ↔	Œsophago-gastromyotomie laparoscopique	86.41.18 ↔	Excision radicale et étendue de lésion ou de tissu cutané et sous-cutané, sans fermeture primaire de la plaie, à l'abdomen et l'aîne
42.85 ↔	Réparation de sténose œsophagienne	86.41.1A ↔	Excision radicale et étendue de lésion ou de tissu cutané et sous-cutané, sans fermeture primaire de la plaie, aux fesses
42.87 ↔	Autre greffe de l'œsophage	86.41.1B ↔	Excision radicale et étendue de lésion ou de tissu cutané et sous-cutané, sans fermeture primaire de la plaie, à la cuisse et au genou
43.92 ↔	Œsophago-duodénostomie ou œsophago-jéjunostomie avec gastrectomie complète	86.41.1C ↔	Excision radicale et étendue de lésion ou de tissu cutané et sous-cutané, sans fermeture primaire de la plaie, à la jambe
44.44 ↔	Embolisation par cathéter d'hémorragie gastrique ou duodénale	86.41.1D ↔	Excision radicale et étendue de lésion ou de tissu cutané et sous-cutané, sans fermeture primaire de la plaie, au pied
82.72.21 ↔	Grefe d'autre lambeau microvascularisé et anastomosé de muscle ou de fascia de la main	86.42.11 ↔	Excision radicale et étendue de lésion ou de tissu cutané et sous-cutané, avec fermeture primaire de la plaie, à la tête
83.82.10 ↔	Grefe de fascia, tête et cou	86.42.12 ↔	Excision radicale et étendue de lésion ou de tissu cutané et sous-cutané, avec fermeture primaire de la plaie, au cou
83.82.11 ↔	Grefe de fascia, épaule et aisselle	86.42.13 ↔	Excision radicale et étendue de lésion ou de tissu cutané et sous-cutané, avec fermeture primaire de la plaie, à l'épaule et aisselle
83.82.12 ↔	Grefe de fascia, bras et coude	86.42.14 ↔	Excision radicale et étendue de lésion ou de tissu cutané et sous-cutané, avec fermeture primaire de la plaie, au bras et au coude
83.82.13 ↔	Grefe de fascia, avant-bras		
83.82.14 ↔	Grefe de fascia, paroi thoracique, abdomen et dos		
83.82.15 ↔	Grefe de fascia, région inguino-génitale et fesses		
83.82.16 ↔	Grefe de fascia, membre inférieur		
83.82.19 ↔	Grefe de fascia, autre site		
83.82.20 ↔	Grefe de lambeau musculaire ou fascial local, tête et cou		
83.82.21 ↔	Grefe de lambeau musculaire ou fascial local, épaule et aisselle		
83.82.22 ↔	Grefe de lambeau musculaire ou fascial local, bras et coude		
83.82.23 ↔	Grefe de lambeau musculaire ou fascial local, avant-bras		
83.82.24 ↔	Grefe de lambeau musculaire ou fascial local, paroi thoracique, abdomen et dos		
83.82.25 ↔	Grefe de lambeau musculaire ou fascial local, région inguino-génitale et fesses		
83.82.26 ↔	Grefe de lambeau musculaire ou fascial local, membre inférieur		
83.82.29 ↔	Grefe de lambeau musculaire ou fascial local, autre site		
83.82.30 ↔	Grefe de lambeau ostéomyocutané ou ostéofasciocutané, tête et cou		
83.82.31 ↔	Grefe de lambeau ostéomyocutané ou ostéofasciocutané, épaule et aisselle		
83.82.32 ↔	Grefe de lambeau ostéomyocutané ou ostéofasciocutané, bras et coude		
83.82.33 ↔	Grefe de lambeau ostéomyocutané ou ostéofasciocutané, avant-bras		
83.82.34 ↔	Grefe de lambeau ostéomyocutané ou ostéofasciocutané, paroi thoracique, abdomen et dos		
83.82.35 ↔	Grefe de lambeau ostéomyocutané ou ostéofasciocutané, région inguino-génitale et fesses		
83.82.36 ↔	Grefe de lambeau ostéomyocutané ou ostéofasciocutané, membre inférieur		
83.82.39 ↔	Grefe de lambeau ostéomyocutané ou ostéofasciocutané, autre site		

86.42.15 ↔	Excision radicale et étendue de lésion ou de tissu cutané et sous-cutané, avec fermeture primaire de la plaie, à l'avant-bras	86.83.1E ↔	Réduction de tissu adipeux, fesses
86.42.16 ↔	Excision radicale et étendue de lésion ou de tissu cutané et sous-cutané, avec fermeture primaire de la plaie, à la main	86.83.1F ↔	Réduction de tissu adipeux, cuisses
86.42.17 ↔	Excision radicale et étendue de lésion ou de tissu cutané et sous-cutané, avec fermeture primaire de la plaie, à la paroi thoracique et au dos	86.83.1G ↔	Réduction de tissu adipeux, jambe et pied
86.42.18 ↔	Excision radicale et étendue de lésion ou de tissu cutané et sous-cutané, avec fermeture primaire de la plaie, à l'abdomen et à l'aîne	86.93.09 ↔	Insertion d'expandeur tissulaire, autre
86.42.1A ↔	Excision radicale et étendue de lésion ou de tissu cutané et sous-cutané, avec fermeture primaire de la plaie, aux fesses	86.93.21 ↔	Insertion d'expandeur tissulaire, à la tête
86.42.1B ↔	Excision radicale et étendue de lésion ou de tissu cutané et sous-cutané, avec fermeture primaire de la plaie, à la cuisse et au genou	86.93.26 ↔	Insertion d'expandeur tissulaire, à la main
86.42.1C ↔	Excision radicale et étendue de lésion ou de tissu cutané et sous-cutané, avec fermeture primaire de la plaie, à la jambe	86.93.2D ↔	Insertion d'expandeur tissulaire, au pied
86.42.1D ↔	Excision radicale et étendue de lésion ou de tissu cutané et sous-cutané, avec fermeture primaire de la plaie, au pied	86.93.2E ↔	Insertion d'expandeur tissulaire, autre site
86.43.11 ↔	Excision radicale et étendue de lésion ou de tissu cutané et sous-cutané, avec recouvrement plastique, à la tête	92.27.00 ↔	Implantation ou insertion d'élément radioactif (brachythérapie par des sources scellées de radionucléides), surface corporelle, site d'application autre ou non spécifié
86.43.12 ↔	Excision radicale et étendue de lésion ou de tissu cutané et sous-cutané, avec recouvrement plastique, au cou	92.27.10 ↔	Implantation ou insertion d'élément radioactif (brachythérapie par des sources scellées de radionucléides), organes génitaux féminins, SAP
86.43.13 ↔	Excision radicale et étendue de lésion ou de tissu cutané et sous-cutané, avec recouvrement plastique, à l'épaule et aisselle	92.27.11 ↔	Implantation ou insertion d'élément radioactif (brachythérapie par des sources scellées de radionucléides), intra-utérine
86.43.14 ↔	Excision radicale et étendue de lésion ou de tissu cutané et sous-cutané, avec recouvrement plastique, au bras et au coude	92.27.12 ↔	Implantation ou insertion d'élément radioactif (brachythérapie par des sources scellées de radionucléides), intravaginale
86.43.15 ↔	Excision radicale et étendue de lésion ou de tissu cutané et sous-cutané, avec recouvrement plastique, à l'avant-bras	92.27.13 ↔	Implantation ou insertion d'élément radioactif (brachythérapie par des sources scellées de radionucléides), intra-utérine et intravaginale combinée
86.43.16 ↔	Excision radicale et étendue de lésion ou de tissu cutané et sous-cutané, avec recouvrement plastique, à la main	92.27.21 ↔	Implantation ou insertion d'élément radioactif (brachythérapie par des sources scellées de radionucléides), surface corporelle
86.43.17 ↔	Excision radicale et étendue de lésion ou de tissu cutané et sous-cutané, avec recouvrement plastique, à la paroi thoracique et au dos	92.27.22 ↔	Implantation ou insertion d'élément radioactif (brachythérapie par des sources scellées de radionucléides), intracavitaire
86.43.18 ↔	Excision radicale et étendue de lésion ou de tissu cutané et sous-cutané, avec recouvrement plastique, à l'abdomen et l'aîne	92.27.23 ↔	Implantation ou insertion d'élément radioactif (brachythérapie par des sources scellées de radionucléides), intraluminaire
86.43.1A ↔	Excision radicale et étendue de lésion ou de tissu cutané et sous-cutané, avec recouvrement plastique, aux fesses	92.27.30 ↔	Implantation ou insertion d'élément radioactif (brachythérapie par des sources scellées de radionucléides), vaisseau non spécifié
86.43.1B ↔	Excision radicale et étendue de lésion ou de tissu cutané et sous-cutané, avec recouvrement plastique, à la cuisse/au genou	92.27.31 ↔	Implantation ou insertion d'élément radioactif (brachythérapie par des sources scellées de radionucléides), vaisseau coronaire
86.43.1C ↔	Excision radicale et étendue de lésion ou de tissu cutané et sous-cutané, avec recouvrement plastique, à la jambe	92.27.39 ↔	Implantation ou insertion d'élément radioactif (brachythérapie par des sources scellées de radionucléides), autre vaisseau
86.43.1D ↔	Excision radicale et étendue de lésion ou de tissu cutané et sous-cutané, avec recouvrement plastique, au pied	92.27.40 ↔	Implantation ou insertion peropératoires d'élément radioactif (brachythérapie par des sources scellées de radionucléides)
86.81 ↔	Réparation pour hypotonie faciale	92.27.70 ↔	Moulages radioactifs, SAP
86.82 ↔	Rhytidectomie faciale	92.27.71 ↔	Moulages radioactifs: construction et application de moulage radioactif superficiel
86.83.11 ↔	Réduction de tissu adipeux, tête et cou	92.27.72 ↔	Moulages radioactifs: construction et pose d'applicateur non utilisé sur la surface corporelle
86.83.12 ↔	Réduction de tissu adipeux, épaule et bras	92.27.73 ↔	Moulages radioactifs: construction et pose d'applicateur oculaire
86.83.13 ↔	Réduction de tissu adipeux, avant-bras	92.27.79 ↔	Autres moulages radioactifs
86.83.14 ↔	Réduction de tissu adipeux, main	92.28.00 ↔	Injection, instillation ou administration orale de radio-isotope, SAP
86.83.1A ↔	Réduction de tissu adipeux, région abdominale	92.28.09 ↔	Injection, instillation ou administration orale de radio-isotopes, autre
86.83.1B ↔	Réduction de tissu adipeux, dos et flancs	92.28.11 ↔	Thérapie de métastases osseuses par radionucléides libres
86.83.1C ↔	Réduction de tissu adipeux, région abdominale, flancs ainsi que dos simultanément	92.28.14 ↔	Instillation d'un radionucléide libre dans l'articulation
86.83.1D ↔	Réduction de tissu adipeux, région inguino-génitale	92.28.24 ↔	Radio-chimioembolisation intravasculaire sélective par le I-131-lipiodol
		92.28.25 ↔	Radiothérapie intravasculaire sélective [SIRT] par embolisation avec des microsphères marquées à l'yttrium-90
		92.28.26 ↔	Radiothérapie intravasculaire sélective [SIRT] par embolisation avec des microsphères marquées à l'holmium-166
		92.28.33 ↔	Brachythérapie endovasculaire au rhénium-188

- 92.28.41 ↔ Traitement à l'iode radioactif, dose thérapeutique de l-131 jusqu'à 1,2 GBq, sans administration de thyrotropine recombinante [rh-TSH]
- 92.28.42 ↔ Traitement à l'iode radioactif, dose thérapeutique de l-131 jusqu'à 1,2 GBq, avec administration de thyrotropine recombinante [rh-TSH]
- 92.28.43 ↔ Traitement à l'iode radioactif, dose thérapeutique de l-131 de plus de 1,2 GBq à moins de 5 GBq, sans administration de thyrotropine recombinante [rh-TSH]
- 92.28.44 ↔ Traitement à l'iode radioactif, dose thérapeutique de l-131 de plus de 1,2 GBq à moins de 5 GBq, avec administration de thyrotropine recombinante [rh-TSH]
- 92.28.45 ↔ Traitement à l'iode radioactif, dose thérapeutique de l-131 de 5 GBq et plus, sans administration de thyrotropine recombinante [rh-TSH]
- 92.28.46 ↔ Traitement à l'iode radioactif, dose thérapeutique de l-131 de 5 GBq et plus, avec administration de thyrotropine recombinante [rh-TSH]
- 92.28.51 ↔ Radioimmunothérapie par 90Y-ibritumomab-tiuxétan, parentérale
- 92.28.52 ↔ Radioimmunothérapie par iode 131 [I-131] tositumomab, par voie parentérale
- 92.28.53 ↔ Radioimmunothérapie par autres anticorps, parentérale
- 92.28.64 ↔ Radiothérapie par ciblage de récepteurs avec l'analogue de la somatostatine TOC [octréotide] conjugué au DOTA
- 92.28.65 ↔ Radiothérapie par ciblage de récepteurs avec l'analogue de la somatostatine TATE [octréotate] conjugué au DOTA
- 92.28.66 ↔ Radiothérapie par ciblage de récepteurs par antagonistes de la somatostatine
- 92.28.69 ↔ Radiothérapie à petites molécules, autre
- 92.28.6B ↔ Radiothérapie par ciblage de récepteurs par ¹⁷⁷Lu-PSMA I&T [¹⁷⁷Lu-ITG-PSMA-1]
- 92.28.6C ↔ Radiothérapie par ciblage de récepteurs par autres ligands du PSMA
- 92.28.71 ↔ Administration parentérale de l-131-MIBG [méta-iodobenzylguanidine marquée à l'iode-131]
- 92.29.11 ↔ Brachythérapie interstitielle par implantation de sources radioactives amovibles dans un seul plan, faible débit de dose
- 92.29.12 ↔ Brachythérapie interstitielle par implantation de sources radioactives amovibles dans un seul plan, débit de dose pulsé [pulsed dose rate]
- 92.29.13 ↔ Brachythérapie interstitielle par implantation de sources radioactives amovibles dans un seul plan, haut débit de dose
- 92.29.19 ↔ Brachythérapie interstitielle par implantation de sources radioactives amovibles dans un seul plan, autre
- 92.29.21 ↔ Brachythérapie interstitielle par implantation de sources radioactives amovibles en fonction du volume dans plusieurs plans, faible débit de dose
- 92.29.22 ↔ Brachythérapie interstitielle par implantation de sources radioactives amovibles en fonction du volume dans plusieurs plans, débit de dose pulsé [pulsed dose rate]
- 92.29.23 ↔ Brachythérapie interstitielle par implantation de sources radioactives amovibles en fonction du volume dans plusieurs plans, haut débit de dose
- 92.29.24 ↔ Brachythérapie par implantation peropératoire de sources radioactives amovibles dans plusieurs plans, haut débit de dose
- 92.29.29 ↔ Brachythérapie interstitielle par implantation de sources radioactives amovibles en fonction du volume dans plusieurs plans, autre
- 92.29.31 ↔ Brachythérapie interstitielle par implantation de sources radioactives permanentes, jusqu'à 10 sources
- 92.29.32 ↔ Brachythérapie interstitielle par implantation de sources radioactives permanentes, de 11 à 15 sources
- 92.29.33 ↔ Brachythérapie interstitielle par implantation de sources radioactives permanentes, de 16 à 20 sources
- 92.29.34 ↔ Brachythérapie interstitielle par implantation de sources radioactives permanentes, de 21 à 25 sources
- 92.29.35 ↔ Brachythérapie interstitielle par implantation de sources radioactives permanentes, de 26 à 30 sources
- 92.29.36 ↔ Brachythérapie interstitielle par implantation de sources radioactives permanentes, de 31 à 35 sources
- 92.29.37 ↔ Brachythérapie interstitielle par implantation de sources radioactives permanentes, de 36 à 40 sources
- 92.29.38 ↔ Brachythérapie interstitielle par implantation de sources radioactives permanentes, de 41 à 45 sources
- 92.29.39 ↔ Brachythérapie interstitielle par implantation de sources radioactives permanentes, de 46 à 50 sources
- 92.29.3A ↔ Brachythérapie interstitielle par implantation de sources radioactives permanentes, de 51 à 55 sources
- 92.29.3B ↔ Brachythérapie interstitielle par implantation de sources radioactives permanentes, de 56 à 60 sources
- 92.29.3C ↔ Brachythérapie interstitielle par implantation de sources radioactives permanentes, de 61 à 65 sources
- 92.29.3D ↔ Brachythérapie interstitielle par implantation de sources radioactives permanentes, de 66 à 70 sources
- 92.29.3E ↔ Brachythérapie interstitielle par implantation de sources radioactives permanentes, 71 sources et plus

ADRG D13**Tonsillectomie ou adénectomie sauf en cas de néoformation maligne**

Procédure dans le tableau D13-1

DRG D13A**Tonsillectomie ou adénectomie sauf en cas de néoformation maligne avec intervention en plusieurs temps**

Au moins deux traitements, qui sont séparés au moins d'un jour dans dans [au moins deux procédures dans le tableau D13-1]

DRG D13B**Contrôle d'hémorragie après tonsillectomie ou adénectomie ou tonsillectomie pour abcès, sauf en cas de néoformation maligne, âge < 16 ans**

Procédure dans le tableau D13-2 ou Âge < 16 ans

DRG D13C**Tonsillectomie ou adénectomie sauf en cas de néoformation maligne, âge > 15 ans****Procédure D13-1**

28.0 ↔	Incision et drainage de structures amygdaliennes et périamygdaliennes	28.4 ↔	Excision de restes amygdaliens
28.2X.00 ↔	Amygdalectomie, sans excision de végétations adénoïdes [adénoïdectomie], SAP	28.5X.00 ↔	Excision d'amygdale linguale, SAP
28.2X.10 ↔	Réséction partielle d'amygdale, sans excision de végétations adénoïdes	28.5X.10 ↔	Excision d'amygdale linguale, par voie transorale
28.2X.11 ↔	Amygdalectomie totale, sans excision de végétations adénoïdes	28.5X.11 ↔	Excision d'amygdale linguale, par pharyngotomie
28.2X.12 ↔	Amygdalectomie pour abcès amygdalien	28.5X.99 ↔	Excision d'amygdale linguale, autre
28.2X.99 ↔	Amygdalectomie, sans excision de végétations adénoïdes, autre	28.6 ↔	Excision de végétations adénoïdes, sans amygdalectomie
28.3X.00 ↔	Amygdalectomie, avec excision de végétations adénoïdes, SAP	28.7X.00 ↔	Contrôle d'hémorragie après excision de végétations adénoïdes et amygdalectomie, SAP
28.3X.10 ↔	Réséction partielle d'amygdale [amygdalotomie], avec excision de végétations adénoïdes	28.7X.10 ↔	Contrôle d'hémorragie après amygdalectomie
28.3X.11 ↔	Amygdalectomie totale, avec excision de végétations adénoïdes	28.7X.11 ↔	Contrôle d'hémorragie après excision de végétations adénoïdes
28.3X.12 ↔	Amygdalectomie pour abcès amygdalien, avec excision de végétations adénoïdes	28.7X.99 ↔	Contrôle d'hémorragie après excision de végétations adénoïdes et amygdalectomie, autre
28.3X.99 ↔	Amygdalectomie, avec excision de végétations adénoïdes, autre	28.91 ↔	Ablation de corps étranger de l'amygdale et des végétations adénoïdes par incision
		28.92 ↔	Excision de lésion des amygdales et des végétations adénoïdes
		28.99 ↔	Autres opérations des amygdales et des végétations adénoïdes, autre

Procédure D13-2

28.2X.12 ↔	Amygdalectomie pour abcès amygdalien	28.7X.11 ↔	Contrôle d'hémorragie après excision de végétations adénoïdes
28.7X.00 ↔	Contrôle d'hémorragie après excision de végétations adénoïdes et amygdalectomie, SAP	28.7X.99 ↔	Contrôle d'hémorragie après excision de végétations adénoïdes et amygdalectomie, autre
28.7X.10 ↔	Contrôle d'hémorragie après amygdalectomie		

ADRG D15**Trachéostomie ou irradiation pour germes multirésistants ou traitement complexe en U-IMC > 196/184 points**

Procédure dans le tableau D15-1 ou (procédure dans le tableau D15-2 et procédure dans le tableau D15-3) ou au moins une procédure dans le tableau D15-4

DRG D15A**Trachéostomie ou irradiation et germes multirésistants, avec CC extrêmement sévères ou traitement complexe en U-IMC > 196/184 points et procédure opératoire complexe**

PCCL > 3

DRG D15B**Trachéostomie ou irradiation pour germes multirésistants ou traitement complexe en U-IMC > 196/184 points****Procédure D15-1**

31.1 †↔	Trachéostomie temporaire	31.29 †↔	Trachéostomie permanente, autre
31.21 †↔	Trachéostomie médiastinale	31.79.10 †↔	Plastie d'élargissement d'une trachéostomie

Procédure D15-2

92.20 ↔	Perfusion d'isotope radioactif liquide	92.25.03 ↔	Téléradiothérapie par électron, accélérateur linéaire, irradiation corporelle totale
92.21.00 ↔	Radiothérapie superficielle: SAP	92.25.04 ↔	Téléradiothérapie par électron, accélérateur linéaire, radiothérapie peropératoire
92.21.01 ↔	Radiothérapie superficielle: jusqu'à 2 champs d'irradiation	92.25.09 ↔	Téléradiothérapie par électron, accélérateur linéaire, autre
92.21.02 ↔	Radiothérapie superficielle: plus de 2 champs d'irradiation	92.25.11 ↔	Téléradiothérapie par électron, accélérateur linéaire, positionnement guidé par l'image
92.22.00 ↔	Radiothérapie en orthovoltage: SAP	92.25.12 ↔	Téléradiothérapie par électron, accélérateur linéaire, positionnement guidé par l'image, jusqu'à 2 champs d'irradiation
92.22.01 ↔	Radiothérapie en orthovoltage: jusqu'à 2 champs d'irradiation	92.25.13 ↔	Téléradiothérapie par électron, accélérateur linéaire, positionnement guidé par l'image, plus de 2 champs d'irradiation
92.22.02 ↔	Radiothérapie en orthovoltage: plus de 2 champs d'irradiation	92.25.14 ↔	Téléradiothérapie par électron, accélérateur linéaire, positionnement guidé par l'image, radiothérapie conformationnelle en 3D
92.22.11 ↔	Radiothérapie peropératoire par rayons X, jusqu'à 300 kV	92.25.15 ↔	Téléradiothérapie par électron, accélérateur linéaire, positionnement guidé par l'image, radiothérapie avec modulation d'intensité
92.22.12 ↔	Radiothérapie peropératoire par rayons X, 300 kV - < 1 MV	92.25.21 ↔	Téléradiothérapie par électron, accélérateur linéaire, sans guidage par l'image, jusqu'à 2 champs d'irradiation
92.22.19 ↔	Autre radiothérapie peropératoire par rayons X	92.25.22 ↔	Téléradiothérapie par électron, accélérateur linéaire, sans guidage par l'image, plus de 2 champs d'irradiation
92.23.00 ↔	Radiothérapie de haut voltage: SAP	92.25.23 ↔	Téléradiothérapie par électron, accélérateur linéaire, sans guidage par l'image, radiothérapie conformationnelle en 3D
92.23.01 ↔	Appareil de télécobalt, jusqu'à 2 champs d'irradiation	92.25.24 ↔	Téléradiothérapie par électron, accélérateur linéaire, sans guidage par l'image, radiothérapie avec modulation d'intensité
92.23.02 ↔	Appareil de télécobalt, 3 à 4 champs d'irradiation	92.26.00 ↔	Autre téléradiothérapie par particule radioactive, SAP
92.23.03 ↔	Appareil de télécobalt plus de 4 champs d'irradiation ou radiothérapie conformationnelle en 3D	92.26.99 ↔	Autre téléradiothérapie par particule radioactive, autre
92.23.08 ↔	Radiothérapie de haut voltage: autres isotopes	92.27.00 ↔	Implantation ou insertion d'élément radioactif (brachythérapie par des sources scellées de radionucléides), surface corporelle, site d'application autre ou non spécifié
92.23.09 ↔	Autre appareil de télécobalt	92.27.10 ↔	Implantation ou insertion d'élément radioactif (brachythérapie par des sources scellées de radionucléides), organes génitaux féminins, SAP
92.24.00 ↔	Téléradiothérapie à photons, accélérateur linéaire, SAP	92.27.11 ↔	Implantation ou insertion d'élément radioactif (brachythérapie par des sources scellées de radionucléides), intra-utérine
92.24.01 ↔	Téléradiothérapie à photons, accélérateur linéaire, irradiation large	92.27.12 ↔	Implantation ou insertion d'élément radioactif (brachythérapie par des sources scellées de radionucléides), intravaginale
92.24.02 ↔	Téléradiothérapie à photons, accélérateur linéaire, irradiation hémicorporelle	92.27.13 ↔	Implantation ou insertion d'élément radioactif (brachythérapie par des sources scellées de radionucléides), intra-utérine et intravaginale combinée
92.24.03 ↔	Téléradiothérapie à photons, accélérateur linéaire, irradiation corporelle totale	92.27.21 ↔	Implantation ou insertion d'élément radioactif (brachythérapie par des sources scellées de radionucléides), surface corporelle
92.24.04 ↔	Téléradiothérapie à photons, accélérateur linéaire, radiothérapie peropératoire	92.27.22 ↔	Implantation ou insertion d'élément radioactif (brachythérapie par des sources scellées de radionucléides), intracavitaire
92.24.09 ↔	Téléradiothérapie à photons, accélérateur linéaire, autre	92.27.23 ↔	Implantation ou insertion d'élément radioactif (brachythérapie par des sources scellées de radionucléides), intraluminaire
92.24.11 ↔	Téléradiothérapie à photons, accélérateur linéaire, positionnement guidé par l'image [IGRT], jusqu'à 2 champs d'irradiation	92.27.30 ↔	Implantation ou insertion d'élément radioactif (brachythérapie par des sources scellées de radionucléides), vaisseau non spécifié
92.24.12 ↔	Téléradiothérapie à photons, accélérateur linéaire, positionnement guidé par l'image [IGRT], plus de 2 champs d'irradiation	92.27.31 ↔	Implantation ou insertion d'élément radioactif (brachythérapie par des sources scellées de radionucléides), vaisseau coronaire
92.24.13 ↔	Téléradiothérapie à photons, accélérateur linéaire, positionnement guidé par l'image [IGRT], radiothérapie conformationnelle en 3D		
92.24.14 ↔	Téléradiothérapie à photons, accélérateur linéaire, positionnement guidé par l'image [IGRT], radiothérapie avec modulation d'intensité		
92.24.21 ↔	Téléradiothérapie à photons, accélérateur linéaire, sans guidage par l'image, jusqu'à 2 champs d'irradiation		
92.24.22 ↔	Téléradiothérapie à photons, accélérateur linéaire, sans guidage par l'image, plus de 2 champs d'irradiation		
92.24.23 ↔	Téléradiothérapie à photons, accélérateur linéaire, sans guidage par l'image, radiothérapie conformationnelle en 3D		
92.24.24 ↔	Téléradiothérapie à photons, accélérateur linéaire, sans guidage par l'image, radiothérapie avec modulation d'intensité		
92.24.30 ↔	Téléradiothérapie à photons: radiothérapie hautement complexe à l'aide d'équipements spécialisés		
92.25.00 ↔	Téléradiothérapie par électron, accélérateur linéaire, SAP		
92.25.01 ↔	Téléradiothérapie par électron, accélérateur linéaire, irradiation large		
92.25.02 ↔	Téléradiothérapie par électron, accélérateur linéaire, irradiation hémicorporelle		

92.27.39 ↔	Implantation ou insertion d'élément radioactif (brachythérapie par des sources scellées de radionucléides), autre vaisseau	92.29.00 ↔	Brachythérapie par des sources scellées de radionucléides, SAP
92.27.40 ↔	Implantation ou insertion peropératoires d'élément radioactif (brachythérapie par des sources scellées de radionucléides)	92.29.09 ↔	Autre brachythérapie par des sources scellées de radionucléides
92.27.70 ↔	Moulages radioactifs, SAP	92.29.11 ↔	Brachythérapie interstitielle par implantation de sources radioactives amovibles dans un seul plan, faible débit de dose
92.27.71 ↔	Moulages radioactifs: construction et application de moulage radioactif superficiel	92.29.12 ↔	Brachythérapie interstitielle par implantation de sources radioactives amovibles dans un seul plan, débit de dose pulsé [pulsed dose rate]
92.27.72 ↔	Moulages radioactifs: construction et pose d'applicateur non utilisé sur la surface corporelle	92.29.13 ↔	Brachythérapie interstitielle par implantation de sources radioactives amovibles dans un seul plan, haut débit de dose
92.27.73 ↔	Moulages radioactifs: construction et pose d'applicateur oculaire	92.29.19 ↔	Brachythérapie interstitielle par implantation de sources radioactives amovibles dans un seul plan, autre
92.27.79 ↔	Autres moulages radioactifs	92.29.21 ↔	Brachythérapie interstitielle par implantation de sources radioactives amovibles en fonction du volume dans plusieurs plans, faible débit de dose
92.28.00 ↔	Injection, instillation ou administration orale de radio-isotope, SAP	92.29.22 ↔	Brachythérapie interstitielle par implantation de sources radioactives amovibles en fonction du volume dans plusieurs plans, débit de dose pulsé [pulsed dose rate]
92.28.09 ↔	Injection, instillation ou administration orale de radio-isotopes, autre	92.29.23 ↔	Brachythérapie interstitielle par implantation de sources radioactives amovibles en fonction du volume dans plusieurs plans, haut débit de dose
92.28.11 ↔	Thérapie de métastases osseuses par radionucléides libres	92.29.24 ↔	Brachythérapie par implantation peropératoire de sources radioactives amovibles dans plusieurs plans, haut débit de dose
92.28.14 ↔	Instillation d'un radionucléide libre dans l'articulation	92.29.29 ↔	Brachythérapie interstitielle par implantation de sources radioactives amovibles en fonction du volume dans plusieurs plans, autre
92.28.24 ↔	Radio-chimioembolisation intravasculaire sélective par le I-131-lipiodol	92.29.31 ↔	Brachythérapie interstitielle par implantation de sources radioactives permanentes, jusqu'à 10 sources
92.28.25 ↔	Radiothérapie intravasculaire sélective [SIRT] par embolisation avec des microsphères marquées à l'yttrium-90	92.29.32 ↔	Brachythérapie interstitielle par implantation de sources radioactives permanentes, de 11 à 15 sources
92.28.26 ↔	Radiothérapie intravasculaire sélective [SIRT] par embolisation avec des microsphères marquées à l'holmium-166	92.29.33 ↔	Brachythérapie interstitielle par implantation de sources radioactives permanentes, de 16 à 20 sources
92.28.33 ↔	Brachythérapie endovasculaire au rhénium-188	92.29.34 ↔	Brachythérapie interstitielle par implantation de sources radioactives permanentes, de 21 à 25 sources
92.28.41 ↔	Traitement à l'iode radioactif, dose thérapeutique de I-131 jusqu'à 1,2 GBq, sans administration de thyrotropine recombinante [rh-TSH]	92.29.35 ↔	Brachythérapie interstitielle par implantation de sources radioactives permanentes, de 26 à 30 sources
92.28.42 ↔	Traitement à l'iode radioactif, dose thérapeutique de I-131 jusqu'à 1,2 GBq, avec administration de thyrotropine recombinante [rh-TSH]	92.29.36 ↔	Brachythérapie interstitielle par implantation de sources radioactives permanentes, de 31 à 35 sources
92.28.43 ↔	Traitement à l'iode radioactif, dose thérapeutique de I-131 de plus de 1,2 GBq à moins de 5 GBq, sans administration de thyrotropine recombinante [rh-TSH]	92.29.37 ↔	Brachythérapie interstitielle par implantation de sources radioactives permanentes, de 36 à 40 sources
92.28.44 ↔	Traitement à l'iode radioactif, dose thérapeutique de I-131 de plus de 1,2 GBq à moins de 5 GBq, avec administration de thyrotropine recombinante [rh-TSH]	92.29.38 ↔	Brachythérapie interstitielle par implantation de sources radioactives permanentes, de 41 à 45 sources
92.28.45 ↔	Traitement à l'iode radioactif, dose thérapeutique de I-131 de 5 GBq et plus, sans administration de thyrotropine recombinante [rh-TSH]	92.29.39 ↔	Brachythérapie interstitielle par implantation de sources radioactives permanentes, de 46 à 50 sources
92.28.46 ↔	Traitement à l'iode radioactif, dose thérapeutique de I-131 de 5 GBq et plus, avec administration de thyrotropine recombinante [rh-TSH]	92.29.3A ↔	Brachythérapie interstitielle par implantation de sources radioactives permanentes, de 51 à 55 sources
92.28.51 ↔	Radioimmunothérapie par 90Y-ibritumomab-tiuxétan, parentérale	92.29.3B ↔	Brachythérapie interstitielle par implantation de sources radioactives permanentes, de 56 à 60 sources
92.28.52 ↔	Radioimmunothérapie par iode 131 [I-131] tositumomab, par voie parentérale	92.29.3C ↔	Brachythérapie interstitielle par implantation de sources radioactives permanentes, de 61 à 65 sources
92.28.53 ↔	Radioimmunothérapie par autres anticorps, parentérale	92.29.3D ↔	Brachythérapie interstitielle par implantation de sources radioactives permanentes, de 66 à 70 sources
92.28.64 ↔	Radiothérapie par ciblage de récepteurs avec l'analogue de la somatostatine TOC [octréotide] conjugué au DOTA		
92.28.65 ↔	Radiothérapie par ciblage de récepteurs avec l'analogue de la somatostatine TATE [octréotate] conjugué au DOTA		
92.28.66 ↔	Radiothérapie par ciblage de récepteurs par antagonistes de la somatostatine		
92.28.69 ↔	Radiothérapie à petites molécules, autre		
92.28.6B ↔	Radiothérapie par ciblage de récepteurs par 177Lu-PSMA I&T [177Lu-ITG-PSMA-1]		
92.28.6C ↔	Radiothérapie par ciblage de récepteurs par autres ligands du PSMA		
92.28.71 ↔	Administration parentérale de I-131-MIBG [méta-iodobenzylguanidine marquée à l'iode-131]		

92.29.3E ↔ Brachythérapie interstitielle par implantation de sources radioactives permanentes, 71 sources et plus	92.33.00 ↔ Radiochirurgie aux particules, SAP
92.29.40 ↔ Brachythérapie par applicateurs superficiels, SAP	92.33.01 ↔ Autre radiothérapie de haut voltage: radiochirurgie stéréotaxique, en un temps, cérébrale
92.29.49 ↔ Autre brachythérapie par applicateurs superficiels	92.33.11 ↔ Autre radiothérapie de haut voltage: radiochirurgie stéréotaxique, en un temps, extracérébrale
92.29.51 ↔ Enlèvement de sources scellées de radionucléides ou d'applicateurs inactifs sous anesthésie	92.39.00 ↔ Autre radiochirurgie stéréotaxique, SAP
92.30.00 ↔ Radiochirurgie stéréotaxique en un temps, SAP	92.39.01 ↔ Autre radiothérapie de haut voltage, radiochirurgie stéréotaxique, fractionnée, cérébrale, SAP
92.30.01 ↔ Radiochirurgie stéréotaxique, en un temps: cérébrale, SAP	92.39.11 ↔ Autre radiothérapie de haut voltage, radiochirurgie stéréotaxique, fractionnée, extracérébrale, SAP
92.30.02 ↔ Radiochirurgie stéréotaxique, en un temps: extracérébrale, SAP	92.39.20 ↔ Autre radiothérapie de haut voltage, radiochirurgie stéréotaxique, fractionnée: cérébrale, radiothérapie à intensité modulée
92.30.20 ↔ Radiochirurgie stéréotaxique, en un temps: cérébrale, radiothérapie à intensité modulée	92.39.21 ↔ Autre radiothérapie de haut voltage, radiochirurgie stéréotaxique, fractionnée: cérébrale, Intensity Modulated Arc Therapy [IMAT].
92.30.21 ↔ Radiochirurgie stéréotaxique, en un temps: cérébrale, Intensity Modulated Arc Therapy [IMAT].	92.39.22 ↔ Autre radiothérapie de haut voltage, radiochirurgie stéréotaxique, fractionnée: cérébrale, guidée par l'image
92.30.22 ↔ Radiochirurgie stéréotaxique, en un temps: cérébrale, guidée par l'image	92.39.29 ↔ Autre radiothérapie de haut voltage, radiochirurgie stéréotaxique, fractionnée, cérébrale, autre
92.30.30 ↔ Radiochirurgie stéréotaxique, en un temps: extracérébrale, radiothérapie avec modulation d'intensité	92.39.30 ↔ Autre radiothérapie de haut voltage, radiochirurgie stéréotaxique, fractionnée: extracérébrale, radiothérapie avec modulation d'intensité
92.30.31 ↔ Radiochirurgie stéréotaxique, en un temps: extracérébrale, Intensity Modulated Arc Therapy [IMAT].	92.39.31 ↔ Autre radiothérapie de haut voltage, radiochirurgie stéréotaxique, fractionnée: extracérébrale, Intensity Modulated Arc Therapy [IMAT].
92.30.32 ↔ Radiochirurgie stéréotaxique, en un temps: extracérébrale, guidée par l'image	92.39.32 ↔ Autre radiothérapie de haut voltage, radiochirurgie stéréotaxique, fractionnée: extracérébrale, guidée par l'image
92.30.99 ↔ Radiochirurgie stéréotaxique, en un temps, autre	92.39.39 ↔ Autre radiothérapie de haut voltage, radiochirurgie stéréotaxique, fractionnée, extracérébrale, autre
92.31.00 ↔ Radiochirurgie à photons non spécifiée, cérébrale	92.41 ↔ Radiothérapie par électrons peropératoire
92.31.10 ↔ Radiochirurgie à photons non spécifiée, extracérébrale	
92.32.00 ↔ Radiochirurgie photonique multisources, SAP	
92.32.01 ↔ Radiochirurgie photonique multisources: gamma-knife	

Procédure D15-3

93.59.51 ‡↔ Traitement complexe de colonisation ou d'infection à agents infectieux multirésistants, d'au moins 7 à 13 jours de traitement	93.59.53 ‡↔ Traitement complexe de colonisation ou d'infection à agents infectieux multirésistants, 21 jours et plus de traitement
93.59.52 ‡↔ Traitement complexe de colonisation ou d'infection à agents infectieux multirésistants, d'au moins 14 à 20 jours de traitement	

Procédure D15-4

99.B8.13 ‡↔ Traitement complexe en U-IMC chez l'adulte, 185 à 360 points de dépense	99.B8.1G ‡↔ Traitement complexe en U-IMC chez l'adulte, 3681 à 4600 points de dépense
99.B8.14 ‡↔ Traitement complexe en U-IMC chez l'adulte, 361 à 552 points de dépense	99.B8.1H ‡↔ Traitement complexe en U-IMC chez l'adulte, 4601 à 5520 points de dépense
99.B8.15 ‡↔ Traitement complexe en U-IMC chez l'adulte, 553 à 828 points de dépense	99.B8.1I ‡↔ Traitement complexe en U-IMC chez l'adulte, 5521 à 7360 points de dépense
99.B8.16 ‡↔ Traitement complexe en U-IMC chez l'adulte, 829 à 1104 points de dépense	99.B8.1J ‡↔ Traitement complexe en U-IMC chez l'adulte, 7361 à 9200 points de dépense
99.B8.17 ‡↔ Traitement complexe en U-IMC chez l'adulte, 1105 à 1380 points de dépense	99.B8.1K ‡↔ Traitement complexe en U-IMC chez l'adulte, 9201 à 11040 points de dépense
99.B8.18 ‡↔ Traitement complexe en U-IMC chez l'adulte, 1381 à 1656 points de dépense	99.B8.1L ‡↔ Traitement complexe en U-IMC chez l'adulte, 11041 à 13800 points de dépense
99.B8.1A ‡↔ Traitement complexe en U-IMC chez l'adulte, 1657 à 1932 points de dépense	99.B8.1M ‡↔ Traitement complexe en U-IMC chez l'adulte, 13801 à 16560 points de dépense
99.B8.1B ‡↔ Traitement complexe en U-IMC chez l'adulte, 1933 à 2208 points de dépense	99.B8.1N ‡↔ Traitement complexe en U-IMC chez l'adulte, 16561 à 19320 points de dépense
99.B8.1C ‡↔ Traitement complexe en U-IMC chez l'adulte, 2209 à 2484 points de dépense	99.B8.1O ‡↔ Traitement complexe en U-IMC chez l'adulte, 19321 points de dépense et plus
99.B8.1D ‡↔ Traitement complexe en U-IMC chez l'adulte, 2485 à 2760 points de dépense	99.B8.44 ‡↔ Traitement complexe en U-IMC chez l'enfant, 197 à 392 points de dépense
99.B8.1E ‡↔ Traitement complexe en U-IMC chez l'adulte, 2761 à 3220 points de dépense	99.B8.45 ‡↔ Traitement complexe en U-IMC chez l'enfant, 393 à 588 points de dépense
99.B8.1F ‡↔ Traitement complexe en U-IMC chez l'adulte, 3221 à 3680 points de dépense	99.B8.46 ‡↔ Traitement complexe en U-IMC chez l'enfant, 589 à 784 points de dépense

99.B8.47 †↔ Traitement complexe en U-IMC chez l'enfant, 785 à 980 points de dépense	99.B8.56 †↔ Traitement complexe en U-IMC chez le nouveau-né, 589 à 784 points de dépense
99.B8.48 †↔ Traitement complexe en U-IMC chez l'enfant, 981 à 1176 points de dépense	99.B8.57 †↔ Traitement complexe en U-IMC chez le nouveau-né, 785 à 980 points de dépense
99.B8.4A †↔ Traitement complexe en U-IMC chez l'enfant, 1177 à 1470 points de dépense	99.B8.58 †↔ Traitement complexe en U-IMC chez le nouveau-né, 981 à 1176 points de dépense
99.B8.4B †↔ Traitement complexe en U-IMC chez l'enfant, 1471 à 1764 points de dépense	99.B8.5A †↔ Traitement complexe en U-IMC chez le nouveau-né, 1177 à 1470 points de dépense
99.B8.4C †↔ Traitement complexe en U-IMC chez l'enfant, 1765 à 2058 points de dépense	99.B8.5B †↔ Traitement complexe en U-IMC chez le nouveau-né, 1471 à 1764 points de dépense
99.B8.4D †↔ Traitement complexe en U-IMC chez l'enfant, 2059 à 2352 points de dépense	99.B8.5C †↔ Traitement complexe en U-IMC chez le nouveau-né, 1765 à 2058 points de dépense
99.B8.4E †↔ Traitement complexe en U-IMC chez l'enfant, 2353 à 2646 points de dépense	99.B8.5D †↔ Traitement complexe en U-IMC chez le nouveau-né, 2059 à 2352 points de dépense
99.B8.4F †↔ Traitement complexe en U-IMC chez l'enfant, 2647 à 2940 points de dépense	99.B8.5E †↔ Traitement complexe en U-IMC chez le nouveau-né, 2353 à 2646 points de dépense
99.B8.4G †↔ Traitement complexe en U-IMC chez l'enfant, 2941 à 3430 points de dépense	99.B8.5F †↔ Traitement complexe en U-IMC chez le nouveau-né, 2647 à 2940 points de dépense
99.B8.4H †↔ Traitement complexe en U-IMC chez l'enfant, 3431 à 3920 points de dépense	99.B8.5G †↔ Traitement complexe en U-IMC chez le nouveau-né, 2941 à 3430 points de dépense
99.B8.4I †↔ Traitement complexe en U-IMC chez l'enfant, 3921 à 4410 points de dépense	99.B8.5H †↔ Traitement complexe en U-IMC chez le nouveau-né, 3431 à 3920 points de dépense
99.B8.4J †↔ Traitement complexe en U-IMC chez l'enfant, 4411 à 4900 points de dépense	99.B8.5I †↔ Traitement complexe en U-IMC chez le nouveau-né, 3921 à 4410 points de dépense
99.B8.4K †↔ Traitement complexe en U-IMC chez l'enfant, 4901 à 5880 points de dépense	99.B8.5J †↔ Traitement complexe en U-IMC chez le nouveau-né, 4411 à 4900 points de dépense
99.B8.4L †↔ Traitement complexe en U-IMC chez l'enfant, 5881 à 6860 points de dépense	99.B8.5K †↔ Traitement complexe en U-IMC chez le nouveau-né, 4901 à 5880 points de dépense
99.B8.4M †↔ Traitement complexe en U-IMC chez l'enfant, 6861 à 7840 points de dépense	99.B8.5L †↔ Traitement complexe en U-IMC chez le nouveau-né, 5881 à 6860 points de dépense
99.B8.4N †↔ Traitement complexe en U-IMC chez l'enfant, 7841 à 9800 points de dépense	99.B8.5M †↔ Traitement complexe en U-IMC chez le nouveau-né, 6861 à 7840 points de dépense
99.B8.4O †↔ Traitement complexe en U-IMC chez l'enfant, 9801 à 11760 points de dépense	99.B8.5N †↔ Traitement complexe en U-IMC chez le nouveau-né, 7841 à 9800 points de dépense
99.B8.4P †↔ Traitement complexe en U-IMC chez l'enfant, 11761 à 13720 points de dépense	99.B8.5O †↔ Traitement complexe en U-IMC chez le nouveau-né, 9801 à 11760 points de dépense
99.B8.4Q †↔ Traitement complexe en U-IMC chez l'enfant, 13721 à 16660 points de dépense	99.B8.5P †↔ Traitement complexe en U-IMC chez le nouveau-né, 11761 à 13720 points de dépense
99.B8.4R †↔ Traitement complexe en U-IMC chez l'enfant, 16661 à 19600 points de dépense	99.B8.5Q †↔ Traitement complexe en U-IMC chez le nouveau-né, 13721 à 16660 points de dépense
99.B8.4S †↔ Traitement complexe en U-IMC chez l'enfant, 19601 points de dépense et plus	99.B8.5R †↔ Traitement complexe en U-IMC chez le nouveau-né, 16661 à 19600 points de dépense
99.B8.54 †↔ Traitement complexe en U-IMC chez le nouveau-né, 197 à 392 points de dépense	99.B8.5S †↔ Traitement complexe en U-IMC chez le nouveau-né, 19601 points de dépense et plus
99.B8.55 †↔ Traitement complexe en U-IMC chez le nouveau-né, 393 à 588 points de dépense	

ADRG D16**Ablation de matériel sur la mâchoire et le visage**

Procédure dans le tableau D16-1

DRG D16Z**Ablation de matériel sur la mâchoire et le visage****Procédure D16-1**

76.97 ↔ Ablation de matériel de fixation interne d'os de la face

ADRG D17**Plastie reconstructive du pavillon de l'oreille**

Procédure dans le tableau D17-1

DRG D17Z**Plastie reconstructive du pavillon de l'oreille****Procédure D17-1**

18.71.00 ↔	Reconstruction du pavillon de l'oreille, SAP	18.71.22 ↔	Reconstruction du pavillon de l'oreille, totale, avec lambeau aponévrotique
18.71.10 ↔	Reconstruction du pavillon de l'oreille, partielle, SAP	18.71.23 ↔	Reconstruction du pavillon de l'oreille, totale, avec greffe de cartilage
18.71.11 ↔	Reconstruction du pavillon de l'oreille, partielle, avec expanseur tissulaire	18.71.24 ↔	Reconstruction du pavillon de l'oreille, totale, avec lambeau microvasculaire
18.71.12 ↔	Reconstruction du pavillon de l'oreille, partielle, avec lambeau aponévrotique	18.71.29 ↔	Reconstruction du pavillon de l'oreille, totale, autre
18.71.13 ↔	Reconstruction du pavillon de l'oreille, partielle, avec greffe de cartilage	18.71.30 ↔	Implantation de matériel alloplastique dans la reconstruction du pavillon de l'oreille
18.71.14 ↔	Reconstruction du pavillon de l'oreille, partielle, avec lambeau microvasculaire	18.71.99 ↔	Reconstruction du pavillon de l'oreille, autre
18.71.19 ↔	Reconstruction du pavillon de l'oreille, partielle, autre	18.72 ↔	Réimplantation d'oreille amputée
18.71.20 ↔	Reconstruction du pavillon de l'oreille, totale, SAP	18.79 ↔	Réparation plastique de l'oreille externe, autre
18.71.21 ↔	Reconstruction du pavillon de l'oreille, totale, avec expanseur tissulaire		

ADRG D20**Radiothérapie pour maladies et troubles de l'oreille, du nez, de la bouche et de la gorge**

Procédure dans le tableau D20-1 ou procédure dans le tableau D20-2

DRG D20Z**Radiothérapie pour maladies et troubles de l'oreille, du nez, de la bouche et de la gorge****Procédure D20-1**

92.20 ↔	Perfusion d'isotope radioactif liquide	92.24.04 ↔	Téléradiothérapie à photons, accélérateur linéaire, radiothérapie peropératoire
92.21.00 ↔	Radiothérapie superficielle: SAP	92.24.09 ↔	Téléradiothérapie à photons, accélérateur linéaire, autre
92.21.01 ↔	Radiothérapie superficielle: jusqu'à 2 champs d'irradiation	92.24.11 ↔	Téléradiothérapie à photons, accélérateur linéaire, positionnement guidé par l'image [IGRT], jusqu'à 2 champs d'irradiation
92.21.02 ↔	Radiothérapie superficielle: plus de 2 champs d'irradiation	92.24.12 ↔	Téléradiothérapie à photons, accélérateur linéaire, positionnement guidé par l'image [IGRT], plus de 2 champs d'irradiation
92.22.00 ↔	Radiothérapie en orthovoltage: SAP	92.24.13 ↔	Téléradiothérapie à photons, accélérateur linéaire, positionnement guidé par l'image [IGRT], radiothérapie conformationnelle en 3D
92.22.01 ↔	Radiothérapie en orthovoltage: jusqu'à 2 champs d'irradiation	92.24.14 ↔	Téléradiothérapie à photons, accélérateur linéaire, positionnement guidé par l'image [IGRT], radiothérapie avec modulation d'intensité
92.22.02 ↔	Radiothérapie en orthovoltage: plus de 2 champs d'irradiation	92.24.21 ↔	Téléradiothérapie à photons, accélérateur linéaire, sans guidage par l'image, jusqu'à 2 champs d'irradiation
92.22.11 ↔	Radiothérapie peropératoire par rayons X, jusqu'à 300 kV	92.24.22 ↔	Téléradiothérapie à photons, accélérateur linéaire, sans guidage par l'image, plus de 2 champs d'irradiation
92.22.12 ↔	Radiothérapie peropératoire par rayons X, 300 kV - < 1 MV	92.24.23 ↔	Téléradiothérapie à photons, accélérateur linéaire, sans guidage par l'image, radiothérapie conformationnelle en 3D
92.22.19 ↔	Autre radiothérapie peropératoire par rayons X	92.24.24 ↔	Téléradiothérapie à photons, accélérateur linéaire, sans guidage par l'image, radiothérapie avec modulation d'intensité
92.23.00 ↔	Radiothérapie de haut voltage: SAP	92.24.30 ↔	Téléradiothérapie à photons: radiothérapie hautement complexe à l'aide d'équipements spécialisés
92.23.01 ↔	Appareil de télécobalt, jusqu'à 2 champs d'irradiation		
92.23.02 ↔	Appareil de télécobalt, 3 à 4 champs d'irradiation		
92.23.03 ↔	Appareil de télécobalt plus de 4 champs d'irradiation ou radiothérapie conformationnelle en 3D		
92.23.08 ↔	Radiothérapie de haut voltage: autres isotopes		
92.23.09 ↔	Autre appareil de télécobalt		
92.24.00 ↔	Téléradiothérapie à photons, accélérateur linéaire, SAP		
92.24.01 ↔	Téléradiothérapie à photons, accélérateur linéaire, irradiation large		
92.24.02 ↔	Téléradiothérapie à photons, accélérateur linéaire, irradiation hémicorporelle		
92.24.03 ↔	Téléradiothérapie à photons, accélérateur linéaire, irradiation corporelle totale		

92.25.00 ↔	Téléradiothérapie par électron, accélérateur linéaire, SAP	92.27.31 ↔	Implantation ou insertion d'élément radioactif (brachythérapie par des sources scellées de radionucléides), vaisseau coronaire
92.25.01 ↔	Téléradiothérapie par électron, accélérateur linéaire, irradiation large	92.27.39 ↔	Implantation ou insertion d'élément radioactif (brachythérapie par des sources scellées de radionucléides), autre vaisseau
92.25.02 ↔	Téléradiothérapie par électron, accélérateur linéaire, irradiation hémicorporelle	92.27.40 ↔	Implantation ou insertion peropérateurs d'élément radioactif (brachythérapie par des sources scellées de radionucléides)
92.25.03 ↔	Téléradiothérapie par électron, accélérateur linéaire, irradiation corporelle totale	92.27.70 ↔	Moulages radioactifs, SAP
92.25.04 ↔	Téléradiothérapie par électron, accélérateur linéaire, radiothérapie peropérateur	92.27.71 ↔	Moulages radioactifs: construction et application de moulage radioactif superficiel
92.25.09 ↔	Téléradiothérapie par électron, accélérateur linéaire, autre	92.27.72 ↔	Moulages radioactifs: construction et pose d'applicateur non utilisé sur la surface corporelle
92.25.11 ↔	Téléradiothérapie par électron, accélérateur linéaire, positionnement guidé par l'image	92.27.73 ↔	Moulages radioactifs: construction et pose d'applicateur oculaire
92.25.12 ↔	Téléradiothérapie par électron, accélérateur linéaire, positionnement guidé par l'image, jusqu'à 2 champs d'irradiation	92.27.79 ↔	Autres moulages radioactifs
92.25.13 ↔	Téléradiothérapie par électron, accélérateur linéaire, positionnement guidé par l'image, plus de 2 champs d'irradiation	92.28.00 ↔	Injection, instillation ou administration orale de radio-isotope, SAP
92.25.14 ↔	Téléradiothérapie par électron, accélérateur linéaire, positionnement guidé par l'image, radiothérapie conformationnelle en 3D	92.28.09 ↔	Injection, instillation ou administration orale de radio-isotopes, autre
92.25.15 ↔	Téléradiothérapie par électron, accélérateur linéaire, positionnement guidé par l'image, radiothérapie avec modulation d'intensité	92.28.11 ↔	Thérapie de métastases osseuses par radionucléides libres
92.25.21 ↔	Téléradiothérapie par électron, accélérateur linéaire, sans guidage par l'image, jusqu'à 2 champs d'irradiation	92.28.14 ↔	Instillation d'un radionucléide libre dans l'articulation
92.25.22 ↔	Téléradiothérapie par électron, accélérateur linéaire, sans guidage par l'image, plus de 2 champs d'irradiation	92.28.24 ↔	Radio-chimioembolisation intravasculaire sélective par le I-131-lipiodol
92.25.23 ↔	Téléradiothérapie par électron, accélérateur linéaire, sans guidage par l'image, radiothérapie conformationnelle en 3D	92.28.25 ↔	Radiothérapie intravasculaire sélective [SIRT] par embolisation avec des microsphères marquées à l'yttrium-90
92.25.24 ↔	Téléradiothérapie par électron, accélérateur linéaire, sans guidage par l'image, radiothérapie avec modulation d'intensité	92.28.26 ↔	Radiothérapie intravasculaire sélective [SIRT] par embolisation avec des microsphères marquées à l'holmium-166
92.26.00 ↔	Autre téléradiothérapie par particule radioactive, SAP	92.28.33 ↔	Brachythérapie endovasculaire au rhénium-188
92.26.99 ↔	Autre téléradiothérapie par particule radioactive, autre	92.28.41 ↔	Traitement à l'iode radioactif, dose thérapeutique de I-131 jusqu'à 1,2 GBq, sans administration de thyrotropine recombinante [rh-TSH]
92.27.00 ↔	Implantation ou insertion d'élément radioactif (brachythérapie par des sources scellées de radionucléides), surface corporelle, site d'application autre ou non spécifié	92.28.42 ↔	Traitement à l'iode radioactif, dose thérapeutique de I-131 jusqu'à 1,2 GBq, avec administration de thyrotropine recombinante [rh-TSH]
92.27.10 ↔	Implantation ou insertion d'élément radioactif (brachythérapie par des sources scellées de radionucléides), organes génitaux féminins, SAP	92.28.43 ↔	Traitement à l'iode radioactif, dose thérapeutique de I-131 de plus de 1,2 GBq à moins de 5 GBq, sans administration de thyrotropine recombinante [rh-TSH]
92.27.11 ↔	Implantation ou insertion d'élément radioactif (brachythérapie par des sources scellées de radionucléides), intra-utérine	92.28.44 ↔	Traitement à l'iode radioactif, dose thérapeutique de I-131 de plus de 1,2 GBq à moins de 5 GBq, avec administration de thyrotropine recombinante [rh-TSH]
92.27.12 ↔	Implantation ou insertion d'élément radioactif (brachythérapie par des sources scellées de radionucléides), intravaginale	92.28.45 ↔	Traitement à l'iode radioactif, dose thérapeutique de I-131 de 5 GBq et plus, sans administration de thyrotropine recombinante [rh-TSH]
92.27.13 ↔	Implantation ou insertion d'élément radioactif (brachythérapie par des sources scellées de radionucléides), intra-utérine et intravaginale combinée	92.28.46 ↔	Traitement à l'iode radioactif, dose thérapeutique de I-131 de 5 GBq et plus, avec administration de thyrotropine recombinante [rh-TSH]
92.27.21 ↔	Implantation ou insertion d'élément radioactif (brachythérapie par des sources scellées de radionucléides), surface corporelle	92.28.51 ↔	Radioimmunothérapie par 90Y-ibritumomab-tiuxétan, parentérale
92.27.22 ↔	Implantation ou insertion d'élément radioactif (brachythérapie par des sources scellées de radionucléides), intracavitaire	92.28.52 ↔	Radioimmunothérapie par iode 131 [I-131] tositumomab, par voie parentérale
92.27.23 ↔	Implantation ou insertion d'élément radioactif (brachythérapie par des sources scellées de radionucléides), intraluminaire	92.28.53 ↔	Radioimmunothérapie par autres anticorps, parentérale
92.27.30 ↔	Implantation ou insertion d'élément radioactif (brachythérapie par des sources scellées de radionucléides), vaisseau non spécifié	92.28.64 ↔	Radiothérapie par ciblage de récepteurs avec l'analogue de la somatostatine TOC [octréotide] conjugué au DOTA
		92.28.65 ↔	Radiothérapie par ciblage de récepteurs avec l'analogue de la somatostatine TATE [octréotate] conjugué au DOTA
		92.28.66 ↔	Radiothérapie par ciblage de récepteurs par antagonistes de la somatostatine
		92.28.69 ↔	Radiothérapie à petites molécules, autre
		92.28.6B ↔	Radiothérapie par ciblage de récepteurs par 177Lu-PSMA I&T [177Lu-ITG-PSMA-1]

92.28.6C ↔	Radiothérapie par ciblage de récepteurs par autres ligands du PSMA	92.29.3C ↔	Brachythérapie interstitielle par implantation de sources radioactives permanentes, de 61 à 65 sources
92.28.71 ↔	Administration parentérale de I-131-MIBG [méta-iodobenzylguanidine marquée à l'iode-131]	92.29.3D ↔	Brachythérapie interstitielle par implantation de sources radioactives permanentes, de 66 à 70 sources
92.29.00 ↔	Brachythérapie par des sources scellées de radionucléides, SAP	92.29.3E ↔	Brachythérapie interstitielle par implantation de sources radioactives permanentes, 71 sources et plus
92.29.09 ↔	Autre brachythérapie par des sources scellées de radionucléides	92.29.40 ↔	Brachythérapie par applicateurs superficiels, SAP
92.29.11 ↔	Brachythérapie interstitielle par implantation de sources radioactives amovibles dans un seul plan, faible débit de dose	92.29.49 ↔	Autre brachythérapie par applicateurs superficiels
92.29.12 ↔	Brachythérapie interstitielle par implantation de sources radioactives amovibles dans un seul plan, débit de dose pulsé [pulsed dose rate]	92.29.51 ↔	Enlèvement de sources scellées de radionucléides ou d'applicateurs inactifs sous anesthésie
92.29.13 ↔	Brachythérapie interstitielle par implantation de sources radioactives amovibles dans un seul plan, haut débit de dose	92.30.00 ↔	Radiochirurgie stéréotaxique en un temps, SAP
92.29.19 ↔	Brachythérapie interstitielle par implantation de sources radioactives amovibles dans un seul plan, autre	92.30.01 ↔	Radiochirurgie stéréotaxique, en un temps: cérébrale, SAP
92.29.21 ↔	Brachythérapie interstitielle par implantation de sources radioactives amovibles en fonction du volume dans plusieurs plans, faible débit de dose	92.30.02 ↔	Radiochirurgie stéréotaxique, en un temps: extracérébrale, SAP
92.29.22 ↔	Brachythérapie interstitielle par implantation de sources radioactives amovibles en fonction du volume dans plusieurs plans, débit de dose pulsé [pulsed dose rate]	92.30.20 ↔	Radiochirurgie stéréotaxique, en un temps: cérébrale, radiothérapie à intensité modulée
92.29.23 ↔	Brachythérapie interstitielle par implantation de sources radioactives amovibles en fonction du volume dans plusieurs plans, haut débit de dose	92.30.21 ↔	Radiochirurgie stéréotaxique, en un temps: cérébrale, Intensity Modulated Arc Therapy [IMAT].
92.29.24 ↔	Brachythérapie par implantation peropératoire de sources radioactives amovibles dans plusieurs plans, haut débit de dose	92.30.22 ↔	Radiochirurgie stéréotaxique, en un temps: cérébrale, guidée par l'image
92.29.29 ↔	Brachythérapie interstitielle par implantation de sources radioactives amovibles en fonction du volume dans plusieurs plans, autre	92.30.30 ↔	Radiochirurgie stéréotaxique, en un temps: extracérébrale, radiothérapie avec modulation d'intensité
92.29.31 ↔	Brachythérapie interstitielle par implantation de sources radioactives permanentes, jusqu'à 10 sources	92.30.31 ↔	Radiochirurgie stéréotaxique, en un temps: extracérébrale, Intensity Modulated Arc Therapy [IMAT].
92.29.32 ↔	Brachythérapie interstitielle par implantation de sources radioactives permanentes, de 11 à 15 sources	92.30.32 ↔	Radiochirurgie stéréotaxique, en un temps: extracérébrale, guidée par l'image
92.29.33 ↔	Brachythérapie interstitielle par implantation de sources radioactives permanentes, de 16 à 20 sources	92.30.99 ↔	Radiochirurgie stéréotaxique, en un temps, autre
92.29.34 ↔	Brachythérapie interstitielle par implantation de sources radioactives permanentes, de 21 à 25 sources	92.31.00 ↔	Radiochirurgie à photons non spécifiée, cérébrale
92.29.35 ↔	Brachythérapie interstitielle par implantation de sources radioactives permanentes, de 26 à 30 sources	92.31.10 ↔	Radiochirurgie à photons non spécifiée, extracérébrale
92.29.36 ↔	Brachythérapie interstitielle par implantation de sources radioactives permanentes, de 31 à 35 sources	92.32.00 ↔	Radiochirurgie photonique multisources, SAP
92.29.37 ↔	Brachythérapie interstitielle par implantation de sources radioactives permanentes, de 36 à 40 sources	92.32.01 ↔	Radiochirurgie photonique multisources: gamma-knife
92.29.38 ↔	Brachythérapie interstitielle par implantation de sources radioactives permanentes, de 41 à 45 sources	92.33.00 ↔	Radiochirurgie aux particules, SAP
92.29.39 ↔	Brachythérapie interstitielle par implantation de sources radioactives permanentes, de 46 à 50 sources	92.33.01 ↔	Autre radiothérapie de haut voltage: radiochirurgie stéréotaxique, en un temps, cérébrale
92.29.3A ↔	Brachythérapie interstitielle par implantation de sources radioactives permanentes, de 51 à 55 sources	92.33.11 ↔	Autre radiothérapie de haut voltage: radiochirurgie stéréotaxique, en un temps, extracérébrale
92.29.3B ↔	Brachythérapie interstitielle par implantation de sources radioactives permanentes, de 56 à 60 sources	92.39.00 ↔	Autre radiochirurgie stéréotaxique, SAP
		92.39.01 ↔	Autre radiothérapie de haut voltage, radiochirurgie stéréotaxique, fractionnée, cérébrale, SAP
		92.39.11 ↔	Autre radiothérapie de haut voltage, radiochirurgie stéréotaxique, fractionnée, extracérébrale, SAP
		92.39.20 ↔	Autre radiothérapie de haut voltage, radiochirurgie stéréotaxique, fractionnée: cérébrale, radiothérapie à intensité modulée
		92.39.21 ↔	Autre radiothérapie de haut voltage, radiochirurgie stéréotaxique, fractionnée: cérébrale, Intensity Modulated Arc Therapy [IMAT].
		92.39.22 ↔	Autre radiothérapie de haut voltage, radiochirurgie stéréotaxique, fractionnée: cérébrale, guidée par l'image
		92.39.29 ↔	Autre radiothérapie de haut voltage, radiochirurgie stéréotaxique, fractionnée, cérébrale, autre
		92.39.30 ↔	Autre radiothérapie de haut voltage, radiochirurgie stéréotaxique, fractionnée: extracérébrale, radiothérapie avec modulation d'intensité
		92.39.31 ↔	Autre radiothérapie de haut voltage, radiochirurgie stéréotaxique, fractionnée: extracérébrale, Intensity Modulated Arc Therapy [IMAT].
		92.39.32 ↔	Autre radiothérapie de haut voltage, radiochirurgie stéréotaxique, fractionnée: extracérébrale, guidée par l'image
		92.39.39 ↔	Autre radiothérapie de haut voltage, radiochirurgie stéréotaxique, fractionnée, extracérébrale, autre

92.41 ↔ Radiothérapie par électrons peropératoire

Procédure D20-2

- 92.29.60 †↔ Construction et adaptation d'aides de fixation et d'aides thérapeutiques pour la radiothérapie, dispositif de fixation, SAP
- 92.29.61 †↔ Construction et adaptation d'aides de fixation et d'aides thérapeutiques pour la radiothérapie, dispositif de fixation, simple
- 92.29.62 †↔ Construction et adaptation d'aides de fixation et d'aides thérapeutiques pour la radiothérapie, dispositif de fixation, difficulté moyenne
- 92.29.63 †↔ Construction et adaptation d'aides de fixation et d'aides thérapeutiques pour la radiothérapie, dispositif de fixation, complexe
- 92.29.64 †↔ Construction et adaptation d'aides de fixation et d'aides thérapeutiques pour la radiothérapie, aides thérapeutiques
- 92.29.65 †↔ Construction et adaptation d'aides de fixation et d'aides thérapeutiques pour la radiothérapie, blocs individuels ou collimateur multilames [MLC]
- 92.29.69 †↔ Construction et adaptation d'aides de fixation et d'aides thérapeutiques pour la radiothérapie, autre
- 92.29.70 †↔ Simulation d'irradiation pour radiothérapie externe et brachythérapie, SAP
- 92.29.71 †↔ Simulation d'irradiation pour radiothérapie externe et brachythérapie: simulation guidée par CT pour la radiothérapie externe
- 92.29.72 †↔ Simulation d'irradiation pour radiothérapie externe et brachythérapie, simulation guidée par CT pour la brachythérapie
- 92.29.73 †↔ Simulation d'irradiation pour radiothérapie externe et brachythérapie, détermination du champ à l'aide d'un simulateur de radiothérapie, sans planification 3D
- 92.29.74 †↔ Simulation d'irradiation pour radiothérapie externe et brachythérapie, détermination du champ à l'aide d'un simulateur de radiothérapie, avec planification 3D
- 92.29.79 †↔ Simulation d'irradiation pour radiothérapie externe et brachythérapie, autre
- 92.29.80 †↔ Planification d'irradiation pour radiothérapie percutanée et brachythérapie, SAP
- 92.29.81 †↔ Planification d'irradiation pour radiothérapie percutanée et brachythérapie, planification pour radiothérapie avec modulation d'intensité
- 92.29.82 †↔ Planification d'irradiation pour radiothérapie percutanée et brachythérapie, planification pour radiothérapie avec fusion d'images CT/IRM
- 92.29.83 †↔ Planification d'irradiation pour radiothérapie percutanée et brachythérapie, planification pour brachythérapie, moyennement complexe
- 92.29.84 †↔ Planification d'irradiation pour radiothérapie percutanée et brachythérapie, planification pour brachythérapie, complexe
- 92.29.85 †↔ Planification d'irradiation pour radiothérapie percutanée et brachythérapie, sans planification dosimétrique individuelle
- 92.29.86 †↔ Planification d'irradiation pour radiothérapie percutanée et brachythérapie, planification pour radiothérapie percutanée, avec planification dosimétrique individuelle
- 92.29.87 †↔ Planification d'irradiation pour radiothérapie percutanée et brachythérapie, planification pour radiothérapie avec fusion d'images CT/TEP
- 92.29.88 †↔ Planification d'irradiation pour radiothérapie percutanée et brachythérapie, planification pour radiothérapie avec fusion d'images CT/IRM/TEP
- 92.29.89 †↔ Planification d'irradiation pour radiothérapie percutanée et brachythérapie, autre

ADRG D22**Interventions sur la cavité buccale et la bouche, sauf pour néoformation maligne**

Procédure dans le tableau D22-1

DRG D22Z**Interventions sur la cavité buccale et la bouche, sauf pour néoformation maligne****Procédure D22-1**

- 24.2X.10 ↔ Gingivoplastie avec greffe ou implant
- 24.2X.99 ↔ Gingivoplastie, autre
- 24.4X.00 ↔ Excision de lésion dentaire d'un maxillaire, SAP
- 24.4X.10 ↔ Excision de lésion dentaire d'un maxillaire par ouverture de l'antre maxillaire ou du plancher nasal
- 24.4X.11 ↔ Excision de lésion dentaire d'un maxillaire avec représentation du nerf
- 24.4X.99 ↔ Excision de lésion dentaire d'un maxillaire, autre
- 24.5X.00 ↔ Alvéoloplastie, SAP
- 24.5X.10 ↔ Alvéoloplastie avec greffe
- 24.5X.99 ↔ Alvéoloplastie, autre
- 24.91.10 ↔ Plastie vestibulaire
- 24.91.11 ↔ Abaissement du plancher buccal
- 24.91.99 ↔ Extension ou approfondissement du sillon buccolabial ou lingual, autre
- 25.02 ↔ Biopsie ouverte de la langue
- 25.1 ↔ Excision ou destruction de lésion ou tissu de la langue
- 25.59.00 ↔ Autres réparations et opérations plastiques de la langue, SAP
- 25.59.10 ↔ Reconstruction de la langue, SAP
- 25.59.99 ↔ Autres réparations et opérations plastiques de la langue, autre
- 25.93 ↔ Lyse d'adhérences de la langue
- 25.94 ↔ Autre glossotomie
- 27.1 ↔ Incision du palais
- 27.21.00 ↔ Biopsie du palais osseux, SAP
- 27.21.20 ↔ Biopsie ouverte (par incision) du palais osseux
- 27.21.99 ↔ Biopsie du palais osseux, autre
- 27.22.00 ↔ Biopsie de la luvette et du voile du palais, SAP
- 27.22.20 ↔ Biopsie ouverte (par incision) de la luvette et du voile du palais
- 27.22.99 ↔ Biopsie de la luvette et du voile du palais, autre
- 27.23.00 ↔ Biopsie de la lèvre, SAP
- 27.23.99 ↔ Biopsie de la lèvre, autre
- 27.24.00 ↔ Biopsie de la bouche, structure non précisée, SAP

27.24.20 ↔	Biopsie ouverte (par incision) de la muqueuse de la joue, du plancher buccal et d'autres structures de la cavité buccale	86.41.12 ↔	Excision radicale et étendue de lésion ou de tissu cutané et sous-cutané, sans fermeture primaire de la plaie, au cou
27.24.99 ↔	Biopsie de la bouche, structure non précisée, autre	86.41.13 ↔	Excision radicale et étendue de lésion ou de tissu cutané et sous-cutané, sans fermeture primaire de la plaie, à l'épaule et aisselle
27.31.00 ↔	Excision ou destruction locale de lésion ou de tissu du palais osseux, SAP	86.41.14 ↔	Excision radicale et étendue de lésion ou de tissu cutané et sous-cutané, sans fermeture primaire de la plaie, au bras et au coude
27.31.10 ↔	Excision locale de lésion ou de tissu du palais osseux	86.41.15 ↔	Excision radicale et étendue de lésion ou de tissu cutané et sous-cutané, sans fermeture primaire de la plaie, à l'avant-bras
27.31.20 ↔	Excision partielle de lésion ou de tissu du palais osseux	86.41.16 ↔	Excision radicale et étendue de lésion ou de tissu cutané et sous-cutané, sans fermeture primaire de la plaie, à la main
27.31.30 ↔	Destruction de lésion ou de tissu du palais osseux	86.41.17 ↔	Excision radicale et étendue de lésion ou de tissu cutané et sous-cutané, sans fermeture primaire de la plaie, à la paroi thoracique et au dos
27.31.99 ↔	Excision ou destruction locale de lésion ou de tissu du palais osseux, autre	86.41.18 ↔	Excision radicale et étendue de lésion ou de tissu cutané et sous-cutané, sans fermeture primaire de la plaie, à l'abdomen et l'aîne
27.32.00 ↔	Excision ou destruction large de lésion ou de tissu du palais osseux, SAP	86.41.1A ↔	Excision radicale et étendue de lésion ou de tissu cutané et sous-cutané, sans fermeture primaire de la plaie, aux fesses
27.32.10 ↔	Extirpation totale transorale de lésion ou de tissu du palais osseux	86.41.1B ↔	Excision radicale et étendue de lésion ou de tissu cutané et sous-cutané, sans fermeture primaire de la plaie, à la cuisse et au genou
27.32.11 ↔	Excision radicale transmandibulaire [résection en bloc] de lésion ou de tissu du palais osseux	86.41.1C ↔	Excision radicale et étendue de lésion ou de tissu cutané et sous-cutané, sans fermeture primaire de la plaie, à la jambe
27.32.12 ↔	Excision radicale transfaciale [résection en bloc] de lésion ou de tissu du palais osseux	86.41.1D ↔	Excision radicale et étendue de lésion ou de tissu cutané et sous-cutané, sans fermeture primaire de la plaie, au pied
27.32.99 ↔	Excision ou destruction large de lésion ou de tissu du palais osseux, autre	86.42.11 ↔	Excision radicale et étendue de lésion ou de tissu cutané et sous-cutané, avec fermeture primaire de la plaie, à la tête
27.42 ↔	Excision large de lésion de la lèvre	86.42.12 ↔	Excision radicale et étendue de lésion ou de tissu cutané et sous-cutané, avec fermeture primaire de la plaie, au cou
27.43.00 ↔	Autre excision de lésion ou de tissu de la lèvre, SAP	86.42.13 ↔	Excision radicale et étendue de lésion ou de tissu cutané et sous-cutané, avec fermeture primaire de la plaie, à l'épaule et aisselle
27.43.10 ↔	Autre excision de lésion ou tissu de la lèvre, excision locale	86.42.14 ↔	Excision radicale et étendue de lésion ou de tissu cutané et sous-cutané, avec fermeture primaire de la plaie, au bras et au coude
27.43.99 ↔	Autre excision de lésion ou de tissu de la lèvre, autre	86.42.15 ↔	Excision radicale et étendue de lésion ou de tissu cutané et sous-cutané, avec fermeture primaire de la plaie, à l'avant-bras
27.44.00 ↔	Excision radicale de lésion de la lèvre, SAP	86.42.16 ↔	Excision radicale et étendue de lésion ou de tissu cutané et sous-cutané, avec fermeture primaire de la plaie, à la main
27.44.11 ↔	Excision radicale de lésion cutanée de la lèvre, sans greffe ou transposition de peau	86.42.17 ↔	Excision radicale et étendue de lésion ou de tissu cutané et sous-cutané, avec fermeture primaire de la plaie, à la paroi thoracique et au dos
27.44.20 ↔	Excision radicale de lésion cutanée de la lèvre, avec greffe ou transposition de peau	86.42.18 ↔	Excision radicale et étendue de lésion ou de tissu cutané et sous-cutané, avec fermeture primaire de la plaie, à l'abdomen et à l'aîne
27.44.99 ↔	Excision radicale de lésion de la lèvre, autre	86.42.1A ↔	Excision radicale et étendue de lésion ou de tissu cutané et sous-cutané, avec fermeture primaire de la plaie, aux fesses
27.49.00 ↔	Autre excision de la bouche, SAP	86.42.1B ↔	Excision radicale et étendue de lésion ou de tissu cutané et sous-cutané, avec fermeture primaire de la plaie, à la cuisse et au genou
27.49.10 ↔	Excision de la joue	86.42.1C ↔	Excision radicale et étendue de lésion ou de tissu cutané et sous-cutané, avec fermeture primaire de la plaie, à la jambe
27.49.11 ↔	Excision du plancher buccal	86.42.1D ↔	Excision radicale et étendue de lésion ou de tissu cutané et sous-cutané, avec fermeture primaire de la plaie, au pied
27.49.99 ↔	Autre excision de la bouche, autre		
27.54.00 ↔	Réparation de fente labiale (congénitale), SAP		
27.54.99 ↔	Réparation de fente labiale (congénitale), autre		
27.55.00 ↔	Greffe de peau totale de la lèvre et de la bouche, SAP		
27.55.10 ↔	Greffe de peau totale de la lèvre et de la bouche, non étendue		
27.55.20 ↔	Greffe de peau totale de la lèvre et de la bouche, étendue		
27.55.99 ↔	Greffe de peau totale de la lèvre et de la bouche, autre		
27.58 ↔	Révision de lambeau pédiculé ou libre ou de greffe de peau libre à la lèvre et à la bouche		
27.59.20 ↔	Couverture non étendue de tissu mou par des kératinocytes obtenus en culture, lèvre		
27.59.21 ↔	Couverture étendue de tissu mou par des kératinocytes obtenus en culture, lèvre		
27.59.30 ↔	Couverture temporaire, non étendue, de tissu mou par plusieurs techniques combinées, lèvre		
27.59.31 ↔	Couverture temporaire, étendue, de tissu mou par plusieurs techniques combinées, lèvre		
27.59.41 ↔	Autre réparation plastique de la lèvre et de la bouche avec lambeau pédiculé distal		
27.59.60 ↔	Insertion d'panseur tissulaire au niveau de la lèvre		
27.59.99 ↔	Autre réparation plastique de la lèvre et de la bouche, autre		
27.71 ↔	Incision de la luette		
27.72 ↔	Excision de la luette		
27.79 ↔	Opérations de la luette, autre		
27.99 ↔	Opérations de la cavité buccale, autre		
86.41.11 ↔	Excision radicale et étendue de lésion ou de tissu cutané et sous-cutané, sans fermeture primaire de la plaie, à la tête		

86.43.11 ↔	Excision radicale et étendue de lésion ou de tissu cutané et sous-cutané, avec recouvrement plastique, à la tête	86.6B.17 ↔	Grefe autologue de peau d'épaisseur partielle, non étendue, à la paroi thoracique et au dos
86.43.12 ↔	Excision radicale et étendue de lésion ou de tissu cutané et sous-cutané, avec recouvrement plastique, au cou	86.6B.18 ↔	Grefe autologue de peau d'épaisseur partielle, non étendue, à l'abdomen et à l'aîne
86.43.13 ↔	Excision radicale et étendue de lésion ou de tissu cutané et sous-cutané, avec recouvrement plastique, à l'épaule et aisselle	86.6B.1A ↔	Grefe autologue de peau d'épaisseur partielle, non étendue, aux fesses
86.43.14 ↔	Excision radicale et étendue de lésion ou de tissu cutané et sous-cutané, avec recouvrement plastique, au bras et au coude	86.6B.1B ↔	Grefe autologue de peau d'épaisseur partielle, non étendue, à la cuisse et au genou
86.43.15 ↔	Excision radicale et étendue de lésion ou de tissu cutané et sous-cutané, avec recouvrement plastique, à l'avant-bras	86.6B.1C ↔	Grefe autologue de peau d'épaisseur partielle, non étendue, à la jambe
86.43.16 ↔	Excision radicale et étendue de lésion ou de tissu cutané et sous-cutané, avec recouvrement plastique, à la main	86.6B.1D ↔	Grefe autologue de peau d'épaisseur partielle, non étendue, au pied
86.43.17 ↔	Excision radicale et étendue de lésion ou de tissu cutané et sous-cutané, avec recouvrement plastique, à la paroi thoracique et au dos	86.6B.21 ↔	Grefe autologue de peau d'épaisseur partielle, étendue, à la tête
86.43.18 ↔	Excision radicale et étendue de lésion ou de tissu cutané et sous-cutané, avec recouvrement plastique, à l'abdomen et l'aîne	86.6B.22 ↔	Grefe autologue de peau d'épaisseur partielle, étendue, au cou
86.43.1A ↔	Excision radicale et étendue de lésion ou de tissu cutané et sous-cutané, avec recouvrement plastique, aux fesses	86.6B.23 ↔	Grefe autologue de peau d'épaisseur partielle, étendue, à l'épaule et à l'aisselle
86.43.1B ↔	Excision radicale et étendue de lésion ou de tissu cutané et sous-cutané, avec recouvrement plastique, à la cuisse/au genou	86.6B.24 ↔	Grefe autologue de peau d'épaisseur partielle, étendue, au bras et au coude
86.43.1C ↔	Excision radicale et étendue de lésion ou de tissu cutané et sous-cutané, avec recouvrement plastique, à la jambe	86.6B.25 ↔	Grefe autologue de peau d'épaisseur partielle, étendue, à l'avant-bras
86.43.1D ↔	Excision radicale et étendue de lésion ou de tissu cutané et sous-cutané, avec recouvrement plastique, au pied	86.6B.27 ↔	Grefe autologue de peau d'épaisseur partielle, étendue, à la paroi thoracique et au dos
86.6B.11 ↔	Grefe autologue de peau d'épaisseur partielle, non étendue, à la tête	86.6B.28 ↔	Grefe autologue de peau d'épaisseur partielle, étendue, à l'abdomen et à l'aîne
86.6B.12 ↔	Grefe autologue de peau d'épaisseur partielle, non étendue, au cou	86.6B.2A ↔	Grefe autologue de peau d'épaisseur partielle, étendue, aux fesses
86.6B.13 ↔	Grefe autologue de peau d'épaisseur partielle, non étendue, à l'épaule et à l'aisselle	86.6B.2B ↔	Grefe autologue de peau d'épaisseur partielle, étendue, à la cuisse et au genou
86.6B.14 ↔	Grefe autologue de peau d'épaisseur partielle, non étendue, au bras et au coude	86.6B.2C ↔	Grefe autologue de peau d'épaisseur partielle, étendue, à la jambe
86.6B.15 ↔	Grefe autologue de peau d'épaisseur partielle, non étendue, à l'avant-bras	86.6B.2D ↔	Grefe autologue de peau d'épaisseur partielle, étendue, au pied
		86.83.11 ↔	Réduction de tissu adipeux, tête et cou
		86.83.12 ↔	Réduction de tissu adipeux, épaule et bras
		86.83.13 ↔	Réduction de tissu adipeux, avant-bras
		86.83.14 ↔	Réduction de tissu adipeux, main
		86.83.1A ↔	Réduction de tissu adipeux, région abdominale
		86.83.1B ↔	Réduction de tissu adipeux, dos et flancs
		86.83.1C ↔	Réduction de tissu adipeux, région abdominale, flancs ainsi que dos simultanément
		86.83.1D ↔	Réduction de tissu adipeux, région inguino-génitale
		86.83.1E ↔	Réduction de tissu adipeux, fesses
		86.83.1F ↔	Réduction de tissu adipeux, cuisses
		86.83.1G ↔	Réduction de tissu adipeux, jambe et pied

ADRG D23**Implantation d'un appareil auditif**

Procédure dans le tableau D23-1

DRG D23Z**Implantation d'un appareil acoustique****Procédure D23-1**

20.95.00 ↔	Implantation d'aide auditive électromagnétique, SAP	20.95.99 ↔	Implantation d'aide auditive électromagnétique, autre
20.95.10 ↔	Implantation ou remplacement d'aide auditive active sans interruption de la chaîne des osselets		
20.95.11 ↔	Implantation ou remplacement d'aide auditive active avec interruption de la chaîne des osselets		

ADRG D24**Plasties de la peau complexes et grandes interventions au niveau de la tête et de la gorge**

Au moins une procédure dans le tableau D24-1 ou (procédure dans le tableau D24-2 ou procédure dans le tableau D24-3) et (procédure dans le tableau D24-4 ou procédure dans le tableau D24-5)

DRG D24A**Plasties de la peau complexes et grandes interventions au niveau de la tête et de la gorge avec intervention complexe, ou laryngectomie radicale avec intervention combinée ou CC extrêmement sévères**

Procédure dans le tableau D24-3 ou (PCCL > 3 ou (procédure dans le tableau D24-6 ou procédure dans le tableau D24-7) et procédure dans le tableau D24-4 ou procédure dans le tableau D24-2 et (procédure dans le tableau D24-4 ou procédure dans le tableau D24-5) ou procédure dans le tableau D24-8) et (procédure dans le tableau D24-9)

DRG D24B**Plasties de la peau complexes et grandes interventions au niveau de la tête et de la gorge avec intervention combinée ou CC extrêmement sévères**

PCCL > 3 ou (procédure dans le tableau D24-6 ou procédure dans le tableau D24-7) et procédure dans le tableau D24-4 ou procédure dans le tableau D24-2 et (procédure dans le tableau D24-4 ou procédure dans le tableau D24-5) ou procédure dans le tableau D24-8

DRG D24C**Plasties de la peau complexes et grandes interventions au niveau de la tête et de la gorge****Procédure D24-1**

27.32.00 ↔	Excision ou destruction large de lésion ou de tissu du palais osseux, SAP	30.3X.99 ↔	Laryngectomie complète, autre
27.32.10 ↔	Extirpation totale transorale de lésion ou de tissu du palais osseux	30.4X.00 ↔	Laryngectomie radicale, SAP
27.32.11 ↔	Excision radicale transmandibulaire [résection en bloc] de lésion ou de tissu du palais osseux	30.4X.10 ↔	Laryngectomie radicale avec pharyngectomie, sans reconstruction
27.32.12 ↔	Excision radicale transfaciale [résection en bloc] de lésion ou de tissu du palais osseux	30.4X.11 ↔	Laryngectomie radicale avec pharyngectomie, reconstruction avec lambeau muqueux local
27.32.99 ↔	Excision ou destruction large de lésion ou de tissu du palais osseux, autre	30.4X.12 ↔	Laryngectomie radicale avec pharyngectomie, reconstruction avec greffon non vascularisé
27.57.10 ↔	Attachement de greffon libre microvascularisé et anastomosé à la lèvre et à la bouche	30.4X.13 ↔	Laryngectomie radicale avec pharyngectomie, reconstruction avec lambeau pédiculé régional
27.59.40 ↔	Autre réparation plastique de la lèvre et de la bouche avec attachement de greffon libre microvascularisé et anastomosé	30.4X.14 ↔	Laryngectomie radicale avec pharyngectomie, reconstruction avec lambeau pédiculé
29.33.11 ↔	Pharyngectomie partielle, reconstruction par lambeau pédiculé régional ou distal	30.4X.15 ↔	Laryngectomie radicale avec pharyngectomie, reconstruction avec greffon libre microvascularisé et anastomosé
29.33.12 ↔	Pharyngectomie partielle, reconstruction avec greffon libre microvascularisé et anastomosé	30.4X.16 ↔	Laryngectomie radicale avec pharyngectomie, reconstruction avec greffon intestinal libre
29.33.20 ↔	Pharyngectomie totale, reconstruction par lambeau pédiculé régional ou distal	30.4X.17 ↔	Laryngectomie radicale avec pharyngectomie, reconstruction par anastomose œso-gastrique
29.33.21 ↔	Pharyngectomie totale, reconstruction avec greffon libre microvascularisé et anastomosé, greffon intestinal libre ou anastomose œso-gastrique	30.4X.19 ↔	Laryngectomie radicale avec pharyngectomie, autre reconstruction
30.3X.00 ↔	Laryngectomie complète, SAP	30.4X.20 ↔	Laryngectomie radicale avec pharyngectomie et résection thyroïdienne, sans reconstruction
30.3X.10 ↔	Laryngectomie complète, sans reconstruction	30.4X.21 ↔	Laryngectomie radicale avec pharyngectomie et résection thyroïdienne, reconstruction avec lambeau muqueux local
30.3X.11 ↔	Laryngectomie complète, reconstruction avec lambeau muqueux local	30.4X.22 ↔	Laryngectomie radicale avec pharyngectomie et résection thyroïdienne, reconstruction avec greffon non vascularisé
30.3X.12 ↔	Laryngectomie complète, reconstruction avec greffon non vascularisé	30.4X.23 ↔	Laryngectomie radicale avec pharyngectomie et résection thyroïdienne, reconstruction avec lambeau pédiculé régional
30.3X.13 ↔	Laryngectomie complète, reconstruction avec lambeau pédiculé régional	30.4X.24 ↔	Laryngectomie radicale avec pharyngectomie et résection thyroïdienne, reconstruction avec lambeau pédiculé
30.3X.14 ↔	Laryngectomie complète, reconstruction avec lambeau pédiculé distal	30.4X.25 ↔	Laryngectomie radicale avec pharyngectomie et résection thyroïdienne, reconstruction avec greffon libre microvascularisé et anastomosé
30.3X.15 ↔	Laryngectomie complète, reconstruction avec greffon libre microvascularisé et anastomosé	30.4X.26 ↔	Laryngectomie radicale avec pharyngectomie et résection thyroïdienne, reconstruction avec greffon intestinal libre
30.3X.16 ↔	Laryngectomie complète, reconstruction avec greffon intestinal libre		
30.3X.17 ↔	Laryngectomie complète, reconstruction par anastomose œso-gastrique		
30.3X.19 ↔	Laryngectomie complète, autre reconstruction		

30.4X.27 ↔	Laryngectomie radicale avec pharyngectomie et résection thyroïdienne, reconstruction par anastomose œso-gastrique	86.7A.61 ↔	Plastie de transposition (VY), étendue, à la tête
30.4X.29 ↔	Laryngectomie radicale avec pharyngectomie et résection thyroïdienne, autre reconstruction	86.7A.6D ↔	Plastie de transposition (VY), étendue, au pied
30.4X.99 ↔	Laryngectomie radicale, autre	86.7A.6E ↔	Plastie de transposition (VY), étendue, autre site
31.75 ↔	Reconstruction de trachée et construction de larynx artificiel	86.7A.71 ↔	Plastie de lambeau insulaire, non étendue, à la tête
40.40 ↔	Dissection des ganglions lymphatiques cervicaux, SAP	86.7A.7D ↔	Plastie de lambeau insulaire, non étendue, au pied
40.41.00 ↔	Dissection radicale des ganglions lymphatiques cervicaux, SAP	86.7A.7E ↔	Plastie de lambeau insulaire, non étendue, autre site
40.41.10 ↔	Dissection sélective (fonctionnelle) des ganglions lymphatiques cervicaux, abord supraomohyoïde (régions I-III)	86.7A.81 ↔	Plastie de lambeau insulaire, étendue, à la tête
40.41.11 ↔	Dissection sélective (fonctionnelle) des ganglions lymphatiques cervicaux, abord latéral (régions II-IV)	86.7A.8D ↔	Plastie de lambeau insulaire, étendue, au pied
40.41.12 ↔	Dissection sélective (fonctionnelle) des ganglions lymphatiques cervicaux, abord antérolatéral (régions I-IV)	86.7A.8E ↔	Plastie de lambeau insulaire, étendue, autre site
40.41.13 ↔	Dissection sélective (fonctionnelle) des ganglions lymphatiques cervicaux, abord postérolatéral (régions II-V)	86.7A.91 ↔	Plastie de lambeau locale de peau et de tissu sous-cutané, autres, à la tête
40.41.14 ↔	Dissection sélective (fonctionnelle) des ganglions lymphatiques cervicaux, abord central (région VI)	86.7A.9D ↔	Plastie de lambeau locale de peau et de tissu sous-cutané, autres, au pied
40.41.20 ↔	Dissection radicale des ganglions lymphatiques cervicaux (incl. modification)	86.7A.9E ↔	Plastie de lambeau locale de peau et de tissu sous-cutané, autres, autre site
40.41.21 ↔	Dissection radicale étendue des ganglions lymphatiques cervicaux	86.7B.11 ↔	Plastie régionale à lambeau pédiculé, à la tête
40.41.99 ↔	Dissection radicale des ganglions lymphatiques cervicaux, autre	86.7B.12 ↔	Plastie régionale à lambeau pédiculé, au cou
42.42.00 ↔	Œsophagectomie totale, SAP	86.7B.13 ↔	Plastie régionale à lambeau pédiculé, à l'épaule et à l'aisselle
42.42.10 ↔	Œsophagectomie totale, sans rétablissement de la continuité	86.7B.14 ↔	Plastie régionale à lambeau pédiculé, au bras et au coude
42.42.20 ↔	Œsophagectomie totale avec rétablissement de la continuité, par voie transmédiastinale	86.7B.15 ↔	Plastie régionale à lambeau pédiculé, à l'avant-bras
42.42.21 ↔	Œsophagectomie totale avec rétablissement de la continuité, par voie thoraco-abdominale	86.7B.17 ↔	Plastie régionale à lambeau pédiculé, à la paroi thoracique et au dos
42.42.29 ↔	Œsophagectomie totale avec rétablissement de la continuité, par autre abord	86.7B.18 ↔	Plastie régionale à lambeau pédiculé, à l'abdomen et à l'aîne
42.42.99 ↔	Œsophagectomie totale, autre	86.7B.1A ↔	Plastie régionale à lambeau pédiculé, aux fesses
76.31.20 ↔	Mandibulectomie partielle et reconstruction avec transplant microvascularisé et anastomosé	86.7B.1B ↔	Plastie régionale à lambeau pédiculé, à la cuisse et au genou
76.69.10 ↔	Ostéotomie de déplacement du massif facial de type Le Fort II ou Le Fort III, sans distraction	86.7B.1C ↔	Plastie régionale à lambeau pédiculé, à la jambe
76.69.20 ↔	Ostéotomie de déplacement du massif facial de type Le Fort II, avec distraction	86.7B.1D ↔	Plastie régionale à lambeau pédiculé, au pied
76.69.21 ↔	Ostéotomie de déplacement du massif facial de type Le Fort II, combinée avec autre ostéotomie, avec distraction	86.7C.11 ↔	Plastie à lambeau pédiculé à distance, à la tête
76.69.30 ↔	Ostéotomie de déplacement du massif facial de type Le Fort III, avec distraction	86.7C.12 ↔	Plastie à lambeau pédiculé à distance, au cou
76.69.40 ↔	Ostéotomie de déplacement du massif facial de type Le Fort III, combinée avec ostéotomie de type Le Fort I, avec distraction	86.7C.13 ↔	Plastie à lambeau pédiculé à distance, à l'épaule et à l'aisselle
76.91.11 ↔	Grefte osseuse d'os de la face, fragment à pédicule vascularisé	86.7C.14 ↔	Plastie à lambeau pédiculé à distance, au bras et au coude
86.7A.21 ↔	Plastie d'avancement, étendue, à la tête	86.7C.15 ↔	Plastie à lambeau pédiculé à distance, à l'avant-bras
86.7A.2D ↔	Plastie d'avancement, étendue, au pied	86.7C.17 ↔	Plastie à lambeau pédiculé à distance, à la paroi thoracique et au dos
86.7A.2E ↔	Plastie d'avancement, étendue, autre site	86.7C.18 ↔	Plastie à lambeau pédiculé à distance, à l'abdomen et à l'aîne
86.7A.31 ↔	Plastie de glissement-rotation, non étendue, à la tête	86.7C.1A ↔	Plastie à lambeau pédiculé à distance, aux fesses
86.7A.3D ↔	Plastie de glissement-rotation, non étendue, au pied	86.7C.1B ↔	Plastie à lambeau pédiculé à distance, à la cuisse et au genou
86.7A.3E ↔	Plastie de glissement-rotation, non étendue, autre site	86.7C.1C ↔	Plastie à lambeau pédiculé à distance, à la jambe
86.7A.41 ↔	Plastie de glissement-rotation, étendue, à la tête	86.7C.1D ↔	Plastie à lambeau pédiculé à distance, au pied
86.7A.4D ↔	Plastie de glissement-rotation, étendue, au pied	86.7D.11 ↔	Plastie à lambeau libre microvascularisé et anastomosé, à la tête
86.7A.4E ↔	Plastie de glissement-rotation, étendue, autre site	86.7D.12 ↔	Plastie à lambeau libre microvascularisé et anastomosé, au cou
86.7A.51 ↔	Plastie de transposition (VY), non étendue, à la tête	86.7D.13 ↔	Plastie à lambeau libre microvascularisé et anastomosé, à l'épaule et à l'aisselle
86.7A.5D ↔	Plastie de transposition (VY), non étendue, au pied	86.7D.14 ↔	Plastie à lambeau libre microvascularisé et anastomosé, au bras et au coude
86.7A.5E ↔	Plastie de transposition (VY), non étendue, autre site	86.7D.15 ↔	Plastie à lambeau libre microvascularisé et anastomosé, à l'avant-bras
		86.7D.17 ↔	Plastie à lambeau libre microvascularisé et anastomosé, à la paroi thoracique et au dos
		86.7D.18 ↔	Plastie à lambeau libre microvascularisé et anastomosé, à l'abdomen et à l'aîne
		86.7D.1A ↔	Plastie à lambeau libre microvascularisé et anastomosé, aux fesses
		86.7D.1B ↔	Plastie à lambeau libre microvascularisé et anastomosé, à la cuisse et au genou
		86.7D.1C ↔	Plastie à lambeau libre microvascularisé et anastomosé, à la jambe
		86.7D.1D ↔	Plastie à lambeau libre microvascularisé et anastomosé, au pied

Procédure D24-2

02.05.10 ↔	Insertion d'un implant CAD au niveau des os de la boîte crânienne sans participation des os de la face, défaut simple	25.2X.51 ↔	Pelviglossomandibulectomie, sans reconstruction
02.05.11 ↔	Insertion d'un implant CAD au niveau des os de la boîte crânienne sans participation des os de la face, défaut important ou complexe	25.2X.52 ↔	Pelviglossomandibulectomie, reconstruction avec lambeau muqueux local
02.05.20 ↔	Insertion d'un implant CAD au niveau des os de la boîte crânienne avec participation orbitaire, temporale ou frontale, jusqu'à 2 régions	25.2X.53 ↔	Pelviglossomandibulectomie, reconstruction avec lambeau myocutané
02.05.30 ↔	Insertion d'un implant CAD au niveau des os de la boîte crânienne avec participation de plusieurs régions de la face, 3 régions et plus	25.2X.54 ↔	Pelviglossomandibulectomie, reconstruction avec greffon libre microvascularisé et anastomosé
02.06.10 ↔	Cranioplastie fronto-orbitaire pour transposition	25.2X.59 ↔	Pelviglossomandibulectomie, avec autre reconstruction
02.06.30 ↔	Reconstruction de la boîte crânienne et des os faciaux avec un implant simple (ciment osseux, matériau alloplastique)	25.3X.00 ↔	Glossectomie totale, SAP
25.2X.00 ↔	Glossectomie partielle, SAP	25.3X.09 ↔	Glossectomie totale, autre
25.2X.09 ↔	Glossectomie partielle, autre	25.3X.10 ↔	Glossectomie totale, par voie transorale, SAP
25.2X.10 ↔	Glossectomie partielle, par voie transorale, SAP	25.3X.11 ↔	Glossectomie totale, par voie transorale, sans reconstruction
25.2X.11 ↔	Glossectomie partielle, par voie transorale, sans reconstruction	25.3X.12 ↔	Glossectomie totale, par voie transorale, reconstruction avec lambeau muqueux local
25.2X.12 ↔	Glossectomie partielle, par voie transorale, reconstruction avec lambeau muqueux local	25.3X.13 ↔	Glossectomie totale, par voie transorale, reconstruction avec lambeau myocutané
25.2X.13 ↔	Glossectomie partielle, par voie transorale, reconstruction avec lambeau myocutané	25.3X.14 ↔	Glossectomie totale, par voie transorale, reconstruction avec greffon libre microvascularisé et anastomosé
25.2X.14 ↔	Glossectomie partielle, par voie transorale, reconstruction avec greffon libre microvascularisé et anastomosé	25.3X.19 ↔	Glossectomie totale, par voie transorale, autre reconstruction
25.2X.19 ↔	Glossectomie partielle, par voie transorale, autre reconstruction	25.3X.20 ↔	Glossectomie totale, par voie transmandibulaire, SAP
25.2X.20 ↔	Glossectomie partielle, par voie transmandibulaire, SAP	25.3X.21 ↔	Glossectomie totale, par voie transmandibulaire, sans reconstruction
25.2X.21 ↔	Glossectomie partielle, par voie transmandibulaire, sans reconstruction	25.3X.22 ↔	Glossectomie totale, par voie transmandibulaire, reconstruction avec lambeau muqueux local
25.2X.22 ↔	Glossectomie partielle, par voie transmandibulaire, reconstruction avec lambeau muqueux local	25.3X.23 ↔	Glossectomie totale, par voie transmandibulaire, reconstruction avec lambeau myocutané
25.2X.23 ↔	Glossectomie partielle, par voie transmandibulaire, reconstruction avec lambeau myocutané	25.3X.24 ↔	Glossectomie totale, par voie transmandibulaire, reconstruction avec greffon libre microvascularisé et anastomosé
25.2X.24 ↔	Glossectomie partielle, par voie transmandibulaire, reconstruction avec greffon libre microvascularisé et anastomosé	25.3X.29 ↔	Glossectomie totale, par voie transmandibulaire, autre reconstruction
25.2X.29 ↔	Glossectomie partielle, par voie transmandibulaire, autre reconstruction	25.3X.30 ↔	Pelviglossectomie totale, par voie transorale, SAP
25.2X.30 ↔	Pelviglossectomie, par voie transorale, SAP	25.3X.31 ↔	Pelviglossectomie totale, par voie transorale, sans reconstruction
25.2X.31 ↔	Pelviglossectomie, par voie transorale, sans reconstruction	25.3X.32 ↔	Pelviglossectomie totale, par voie transorale, reconstruction avec lambeau muqueux local
25.2X.32 ↔	Pelviglossectomie, par voie transorale, reconstruction avec lambeau muqueux local	25.3X.33 ↔	Pelviglossectomie totale, par voie transorale, reconstruction avec lambeau myocutané
25.2X.33 ↔	Pelviglossectomie, par voie transorale, reconstruction avec lambeau myocutané	25.3X.34 ↔	Pelviglossectomie totale, par voie transorale, reconstruction avec greffon libre microvascularisé et anastomosé
25.2X.34 ↔	Pelviglossectomie, par voie transorale, reconstruction avec greffon libre microvascularisé et anastomosé	25.3X.39 ↔	Pelviglossectomie totale, par voie transorale, autre reconstruction
25.2X.39 ↔	Pelviglossectomie, par voie transorale, autre reconstruction	25.3X.40 ↔	Pelviglossectomie totale, par voie transmandibulaire, SAP
25.2X.40 ↔	Pelviglossectomie, par voie transmandibulaire, SAP	25.3X.41 ↔	Pelviglossectomie totale, par voie transmandibulaire, sans reconstruction
25.2X.41 ↔	Pelviglossectomie, par voie transmandibulaire, sans reconstruction	25.3X.42 ↔	Pelviglossectomie totale, par voie transmandibulaire, reconstruction avec lambeau muqueux local
25.2X.42 ↔	Pelviglossectomie, par voie transmandibulaire, reconstruction avec lambeau muqueux local	25.3X.43 ↔	Pelviglossectomie totale, par voie mandibulaire, reconstruction avec lambeau myocutané
25.2X.43 ↔	Pelviglossectomie, par voie transmandibulaire, reconstruction avec lambeau myocutané	25.3X.44 ↔	Pelviglossectomie totale, par voie transmandibulaire, reconstruction avec greffon libre microvascularisé et anastomosé
25.2X.44 ↔	Pelviglossectomie, par voie transmandibulaire, reconstruction avec greffon libre microvascularisé et anastomosé	25.3X.49 ↔	Pelviglossectomie totale, par voie transmandibulaire, autre reconstruction
25.2X.49 ↔	Pelviglossectomie, par voie transmandibulaire, autre reconstruction	25.3X.50 ↔	Pelviglossomandibulectomie totale, SAP
25.2X.50 ↔	Pelviglossomandibulectomie, SAP	25.3X.51 ↔	Pelviglossomandibulectomie totale, sans reconstruction
		25.3X.52 ↔	Pelviglossomandibulectomie totale, reconstruction avec lambeau muqueux local
		25.3X.53 ↔	Pelviglossomandibulectomie totale, reconstruction avec lambeau myocutané

- 25.3X.54 ↔ Pelviglossomandibulectomie totale, reconstruction avec greffon libre microvascularisé et anastomosé
- 25.3X.59 ↔ Pelviglossomandibulectomie totale, avec autre reconstruction
- 25.4X.00 ↔ Glossectomie radicale, SAP
- 25.4X.10 ↔ Glossectomie radicale, par voie transorale, SAP
- 25.4X.11 ↔ Glossectomie radicale, par voie transorale, sans reconstruction
- 25.4X.12 ↔ Glossectomie radicale, par voie transorale, reconstruction avec lambeau muqueux local
- 25.4X.13 ↔ Glossectomie radicale, par voie transorale, reconstruction avec lambeau myocutané
- 25.4X.14 ↔ Glossectomie radicale, par voie transorale, reconstruction avec greffon libre microvascularisé et anastomosé
- 25.4X.19 ↔ Glossectomie radicale, par voie transorale, autre reconstruction
- 25.4X.20 ↔ Glossectomie radicale, par voie transmandibulaire, SAP
- 25.4X.21 ↔ Glossectomie radicale, par voie transmandibulaire, sans reconstruction
- 25.4X.22 ↔ Glossectomie radicale, par voie transmandibulaire, reconstruction avec lambeau muqueux local
- 25.4X.23 ↔ Glossectomie radicale, par voie transmandibulaire, reconstruction avec lambeau myocutané
- 25.4X.24 ↔ Glossectomie radicale, par voie transmandibulaire, reconstruction avec greffon libre microvascularisé et anastomosé
- 25.4X.29 ↔ Glossectomie radicale, par voie transmandibulaire, autre reconstruction
- 25.4X.30 ↔ Pelviglossectomie radicale, par voie transorale, SAP
- 25.4X.31 ↔ Pelviglossectomie radicale, par voie transorale, sans reconstruction
- 25.4X.32 ↔ Pelviglossectomie radicale, par voie transorale, reconstruction avec lambeau muqueux local
- 25.4X.33 ↔ Pelviglossectomie radicale, par voie transorale, reconstruction avec lambeau myocutané
- 25.4X.34 ↔ Pelviglossectomie radicale, par voie transorale, reconstruction avec greffon libre microvascularisé et anastomosé
- 25.4X.39 ↔ Pelviglossectomie radicale, par voie transorale, autre reconstruction
- 25.4X.40 ↔ Pelviglossectomie radicale, par voie transmandibulaire, SAP
- 25.4X.41 ↔ Pelviglossectomie radicale, par voie transmandibulaire, sans reconstruction
- 25.4X.42 ↔ Pelviglossectomie radicale, par voie transmandibulaire, reconstruction avec lambeau muqueux local
- 25.4X.43 ↔ Pelviglossectomie radicale, par voie transmandibulaire, reconstruction avec lambeau myocutané
- 25.4X.44 ↔ Pelviglossectomie radicale, par voie transmandibulaire, reconstruction avec greffon libre microvascularisé et anastomosé
- 25.4X.49 ↔ Pelviglossectomie radicale, par voie transmandibulaire, autre reconstruction
- 25.4X.50 ↔ Pelviglossomandibulectomie radicale, SAP
- 25.4X.51 ↔ Pelviglossomandibulectomie radicale, sans reconstruction
- 25.4X.52 ↔ Pelviglossomandibulectomie radicale, reconstruction avec lambeau muqueux local
- 25.4X.53 ↔ Pelviglossomandibulectomie radicale, reconstruction avec lambeau myocutané
- 25.4X.54 ↔ Pelviglossomandibulectomie radicale, reconstruction avec greffon libre microvascularisé et anastomosé
- 25.4X.59 ↔ Pelviglossomandibulectomie radicale, avec autre reconstruction
- 25.4X.99 ↔ Glossectomie radicale, autre
- 76.41.00 ↔ Mandibulectomie totale avec reconstruction simultanée, SAP
- 76.41.99 ↔ Mandibulectomie totale avec reconstruction simultanée, autre
- 76.43.11 ↔ Insertion d'implant CAD pour réparer un défaut mandibulaire simple
- 76.43.12 ↔ Insertion d'implant CAD pour réparer un défaut mandibulaire important ou complexe
- 76.44.10 ↔ Ostectomie totale d'autre os de la face, reconstruction avec transplant microvascularisé et anastomosé
- 76.44.11 ↔ Ostectomie totale d'autre os de la face, reconstruction avec transplant non vascularisé
- 76.44.19 ↔ Ostectomie totale d'autre os de la face, avec autre reconstruction
- 76.44.99 ↔ Ostectomie totale d'autre os de la face avec reconstruction simultanée, autre
- 76.46.10 ↔ Autre reconstruction d'autre os de la face avec transplant microvascularisé et anastomosé
- 76.92.20 ↔ Insertion d'un implant CAD au niveau des os de la face, sans participation de la boîte crânienne, jusqu'à 2 régions
- 76.92.21 ↔ Insertion d'un implant CAD au niveau des os de la face, sans participation de la boîte crânienne, 3 régions et plus
- 76.92.30 ↔ Insertion d'implant CAD pour réparer un défaut maxillaire simple
- 76.92.31 ↔ Insertion d'implant CAD pour réparer un défaut maxillaire important ou complexe

Procédure D24-3

- 16.98.11 ↔ Réparation de paroi orbitaire par lambeau microvasculaire
- 18.71.14 ↔ Reconstruction du pavillon de l'oreille, partielle, avec lambeau microvasculaire
- 18.71.24 ↔ Reconstruction du pavillon de l'oreille, totale, avec lambeau microvasculaire
- 25.2X.14 ↔ Glossectomie partielle, par voie transorale, reconstruction avec greffon libre microvascularisé et anastomosé
- 25.2X.24 ↔ Glossectomie partielle, par voie transmandibulaire, reconstruction avec greffon libre microvascularisé et anastomosé
- 25.2X.34 ↔ Pelviglossectomie, par voie transorale, reconstruction avec greffon libre microvascularisé et anastomosé
- 25.2X.44 ↔ Pelviglossectomie, par voie transmandibulaire, reconstruction avec greffon libre microvascularisé et anastomosé
- 25.2X.54 ↔ Pelviglossomandibulectomie, reconstruction avec greffon libre microvascularisé et anastomosé
- 25.3X.14 ↔ Glossectomie totale, par voie transorale, reconstruction avec greffon libre microvascularisé et anastomosé
- 25.3X.24 ↔ Glossectomie totale, par voie transmandibulaire, reconstruction avec greffon libre microvascularisé et anastomosé
- 25.3X.34 ↔ Pelviglossectomie totale, par voie transorale, reconstruction avec greffon libre microvascularisé et anastomosé
- 25.3X.44 ↔ Pelviglossectomie totale, par voie transmandibulaire, reconstruction avec greffon libre microvascularisé et anastomosé
- 25.3X.54 ↔ Pelviglossomandibulectomie totale, reconstruction avec greffon libre microvascularisé et anastomosé

25.4X.14 ↔	Glossectomie radicale, par voie transorale, reconstruction avec greffon libre microvascularisé et anastomosé	78.07.10 ↔	Grefe osseuse, tibia, fragment à pédicule vascularisé avec anastomoses microvasculaires
25.4X.24 ↔	Glossectomie radicale, par voie transmandibulaire, reconstruction avec greffon libre microvascularisé et anastomosé	78.07.20 ↔	Grefe osseuse, péroné, fragment à pédicule vascularisé avec anastomoses microvasculaires
25.4X.34 ↔	Pelviglossectomie radicale, par voie transorale, reconstruction avec greffon libre microvascularisé et anastomosé	78.08.10 ↔	Grefe osseuse, os du tarse et du métatarse, fragment à pédicule vascularisé avec anastomoses microvasculaires
25.4X.44 ↔	Pelviglossectomie radicale, par voie transmandibulaire, reconstruction avec greffon libre microvascularisé et anastomosé	78.09.10 ↔	Grefe osseuse, phalanges de la main, fragment à pédicule vascularisé avec anastomoses microvasculaires
25.4X.54 ↔	Pelviglossomandibulectomie radicale, reconstruction avec greffon libre microvascularisé et anastomosé	78.09.30 ↔	Grefe osseuse, os du bassin, fragment à pédicule vascularisé avec anastomoses microvasculaires
27.57.10 ↔	Attachement de greffon libre microvascularisé et anastomosé à la lèvre et à la bouche	78.09.40 ↔	Grefe osseuse, phalanges du pied, fragment à pédicule vascularisé avec anastomoses microvasculaires
27.59.40 ↔	Autre réparation plastique de la lèvre et de la bouche avec attachement de greffon libre microvascularisé et anastomosé	78.09.90 ↔	Grefe osseuse, autre site spécifié, sauf os de la face, fragment à pédicule vascularisé avec anastomoses microvasculaires
29.33.12 ↔	Pharyngectomie partielle, reconstruction avec greffon libre microvascularisé et anastomosé	7A.51.12 ↔	Grefe osseuse, colonne vertébrale, fragment à pédicule vascularisé avec anastomoses microvasculaires
29.33.21 ↔	Pharyngectomie totale, reconstruction avec greffon libre microvascularisé et anastomosé, greffon intestinal libre ou anastomose œso-gastrique	82.72.21 ↔	Grefe d'autre lambeau microvascularisé et anastomosé de muscle ou de fascia de la main
29.4X.12 ↔	Réparation plastique du pharynx, avec greffon microvascularisé et anastomosé, greffon intestinal ou anastomose œso-gastrique	83.43.12 ↔	Prélèvement d'autre lambeau microvascularisé et anastomosé de muscle ou de fascia pour greffe
30.3X.15 ↔	Laryngectomie complète, reconstruction avec greffon libre microvascularisé et anastomosé	83.82.40 ↔	Grefe d'autre lambeau microvascularisé et anastomosé de muscle ou de fascia, tête et cou
30.4X.15 ↔	Laryngectomie radicale avec pharyngectomie, reconstruction avec greffon libre microvascularisé et anastomosé	83.82.41 ↔	Grefe d'autre lambeau microvascularisé et anastomosé de muscle ou de fascia, épaule et aisselle
30.4X.25 ↔	Laryngectomie radicale avec pharyngectomie et résection thyroïdienne, reconstruction avec greffon libre microvascularisé et anastomosé	83.82.42 ↔	Grefe d'autre lambeau microvascularisé et anastomosé de muscle ou de fascia, bras et coude
40.71.11 ↔	Anastomose lymphoveineuse microchirurgicale	83.82.43 ↔	Grefe d'autre lambeau microvascularisé et anastomosé de muscle ou de fascia, avant-bras
40.71.21 ↔	Transplantation de ganglions lymphatiques avec anastomose microvasculaire	83.82.44 ↔	Grefe d'autre lambeau microvascularisé et anastomosé de muscle ou de fascia, paroi thoracique, abdomen et dos
40.71.31 ↔	Transplantation de vaisseaux lymphatiques périphériques avec anastomose microvasculaire	83.82.45 ↔	Grefe d'autre lambeau microvascularisé et anastomosé de muscle ou de fascia, région inguino-génitale et fesses
76.31.20 ↔	Mandibulectomie partielle et reconstruction avec transplant microvascularisé et anastomosé	83.82.46 ↔	Grefe d'autre lambeau microvascularisé et anastomosé de muscle ou de fascia, membre inférieur
76.39.10 ↔	Ostectomie partielle d'autre os de la face, reconstruction avec transplant microvascularisé et anastomosé	83.82.47 ↔	Grefe d'autre lambeau microvascularisé et anastomosé de muscle ou de fascia, autre site
76.41.10 ↔	Mandibulectomie totale et reconstruction simultanée, reconstruction avec transplant microvascularisé et anastomosé	85.K3.09 ↔	Réparation du sein avec lambeau myocutané libre microvascularisé et anastomosé, autre
76.43.10 ↔	Autre reconstruction de la mandibule avec transplant microvascularisé et anastomosé	85.K3.12 ↔	Plastie de lambeau musculo-cutané de gracilis
76.44.10 ↔	Ostectomie totale d'autre os de la face, reconstruction avec transplant microvascularisé et anastomosé	85.K4.09 ↔	Réparation du sein avec lambeau dermo-adipeux libre microvascularisé et anastomosé, autre
76.46.10 ↔	Autre reconstruction d'autre os de la face avec transplant microvascularisé et anastomosé	85.K4.11 ↔	Mammoplastie par Lambeau perforateur épigastrique inférieur profond [DIEP]
78.01.10 ↔	Grefe osseuse, clavicule et omoplate, fragment à pédicule vascularisé avec anastomoses microvasculaires	85.K4.12 ↔	Lambeau de l'artère épigastrique inférieure superficielle [SIEA]
78.02.10 ↔	Grefe osseuse, humérus, fragment à pédicule vascularisé avec anastomoses microvasculaires	85.K4.13 ↔	Lambeau perforateur de l'artère glutéale supérieure [S-GAP]
78.03.10 ↔	Grefe osseuse, radius et cubitus, fragment à pédicule vascularisé avec anastomoses microvasculaires	85.K4.14 ↔	Lambeau perforateur de l'artère glutéale inférieure [I-GAP]
78.04.10 ↔	Grefe osseuse, os du carpe et du métacarpe, fragment à pédicule vascularisé avec anastomoses microvasculaires	85.K4.15 ↔	Mammoplastie avec lambeau perforateur de l'artère profonde [PAP]
78.05.10 ↔	Grefe osseuse, fémur, fragment à pédicule vascularisé avec anastomoses microvasculaires	86.7D.11 ↔	Plastie à lambeau libre microvascularisé et anastomosé, à la tête
78.06.10 ↔	Grefe osseuse, rotule, fragment à pédicule vascularisé avec anastomoses microvasculaires	86.7D.12 ↔	Plastie à lambeau libre microvascularisé et anastomosé, au cou
		86.7D.13 ↔	Plastie à lambeau libre microvascularisé et anastomosé, à l'épaule et à l'aisselle
		86.7D.14 ↔	Plastie à lambeau libre microvascularisé et anastomosé, au bras et au coude
		86.7D.15 ↔	Plastie à lambeau libre microvascularisé et anastomosé, à l'avant-bras

- | | | | |
|------------|---|------------|---|
| 86.7D.16 ↔ | Plastie à lambeau libre microvascularisé et anastomosé, à la main | 86.7D.1B ↔ | Plastie à lambeau libre microvascularisé et anastomosé, à la cuisse et au genou |
| 86.7D.17 ↔ | Plastie à lambeau libre microvascularisé et anastomosé, à la paroi thoracique et au dos | 86.7D.1C ↔ | Plastie à lambeau libre microvascularisé et anastomosé, à la jambe |
| 86.7D.18 ↔ | Plastie à lambeau libre microvascularisé et anastomosé, à l'abdomen et à l'aîne | 86.7D.1D ↔ | Plastie à lambeau libre microvascularisé et anastomosé, au pied |
| 86.7D.1A ↔ | Plastie à lambeau libre microvascularisé et anastomosé, aux fesses | | |

Procédure D24-4

- | | | | |
|------------|---|------------|--|
| 40.41.00 ↔ | Dissection radicale des ganglions lymphatiques cervicaux, SAP | 40.41.14 ↔ | Dissection sélective (fonctionnelle) des ganglions lymphatiques cervicaux, abord central (région VI) |
| 40.41.10 ↔ | Dissection sélective (fonctionnelle) des ganglions lymphatiques cervicaux, abord supraomohyoïde (régions I-III) | 40.41.20 ↔ | Dissection radicale des ganglions lymphatiques cervicaux (incl. modification) |
| 40.41.11 ↔ | Dissection sélective (fonctionnelle) des ganglions lymphatiques cervicaux, abord latéral (régions II-IV) | 40.41.21 ↔ | Dissection radicale étendue des ganglions lymphatiques cervicaux |
| 40.41.12 ↔ | Dissection sélective (fonctionnelle) des ganglions lymphatiques cervicaux, abord antérolatéral (régions I-IV) | 40.41.99 ↔ | Dissection radicale des ganglions lymphatiques cervicaux, autre |
| 40.41.13 ↔ | Dissection sélective (fonctionnelle) des ganglions lymphatiques cervicaux, abord postérolatéral (régions II-V) | | |

Procédure D24-5

- | | | | |
|----------|----------------------------|-------------|---|
| 31.1 ‡↔ | Trachéostomie temporaire | 31.29 ‡↔ | Trachéostomie permanente, autre |
| 31.21 ‡↔ | Trachéostomie médiastinale | 31.79.10 ‡↔ | Plastie d'élargissement d'une trachéostomie |

Procédure D24-6

- | | | | |
|------------|---|------------|---|
| 27.57.10 ↔ | Attachement de greffon libre microvascularisé et anastomosé à la lèvre et à la bouche | 86.7C.15 ↔ | Plastie à lambeau pédiculé à distance, à l'avant-bras |
| 27.57.11 ↔ | Attachement de lambeau pédiculé à la lèvre et à la bouche | 86.7C.17 ↔ | Plastie à lambeau pédiculé à distance, à la paroi thoracique et au dos |
| 86.7A.21 ↔ | Plastie d'avancement, étendue, à la tête | 86.7C.18 ↔ | Plastie à lambeau pédiculé à distance, à l'abdomen et à l'aîne |
| 86.7A.2D ↔ | Plastie d'avancement, étendue, au pied | 86.7C.1A ↔ | Plastie à lambeau pédiculé à distance, aux fesses |
| 86.7A.41 ↔ | Plastie de glissement-rotation, étendue, à la tête | 86.7C.1B ↔ | Plastie à lambeau pédiculé à distance, à la cuisse et au genou |
| 86.7A.4D ↔ | Plastie de glissement-rotation, étendue, au pied | 86.7C.1C ↔ | Plastie à lambeau pédiculé à distance, à la jambe |
| 86.7A.61 ↔ | Plastie de transposition (VY), étendue, à la tête | 86.7C.1D ↔ | Plastie à lambeau pédiculé à distance, au pied |
| 86.7A.6D ↔ | Plastie de transposition (VY), étendue, au pied | 86.7D.11 ↔ | Plastie à lambeau libre microvascularisé et anastomosé, à la tête |
| 86.7A.81 ↔ | Plastie de lambeau insulaire, étendue, à la tête | 86.7D.12 ↔ | Plastie à lambeau libre microvascularisé et anastomosé, au cou |
| 86.7A.8D ↔ | Plastie de lambeau insulaire, étendue, au pied | 86.7D.13 ↔ | Plastie à lambeau libre microvascularisé et anastomosé, à l'épaule et à l'aisselle |
| 86.7B.11 ↔ | Plastie régionale à lambeau pédiculé, à la tête | 86.7D.14 ↔ | Plastie à lambeau libre microvascularisé et anastomosé, au bras et au coude |
| 86.7B.12 ↔ | Plastie régionale à lambeau pédiculé, au cou | 86.7D.15 ↔ | Plastie à lambeau libre microvascularisé et anastomosé, à l'avant-bras |
| 86.7B.13 ↔ | Plastie régionale à lambeau pédiculé, à l'épaule et à l'aisselle | 86.7D.17 ↔ | Plastie à lambeau libre microvascularisé et anastomosé, à la paroi thoracique et au dos |
| 86.7B.14 ↔ | Plastie régionale à lambeau pédiculé, au bras et au coude | 86.7D.18 ↔ | Plastie à lambeau libre microvascularisé et anastomosé, à l'abdomen et à l'aîne |
| 86.7B.15 ↔ | Plastie régionale à lambeau pédiculé, à l'avant-bras | 86.7D.1A ↔ | Plastie à lambeau libre microvascularisé et anastomosé, aux fesses |
| 86.7B.17 ↔ | Plastie régionale à lambeau pédiculé, à la paroi thoracique et au dos | 86.7D.1B ↔ | Plastie à lambeau libre microvascularisé et anastomosé, à la cuisse et au genou |
| 86.7B.18 ↔ | Plastie régionale à lambeau pédiculé, à l'abdomen et à l'aîne | 86.7D.1C ↔ | Plastie à lambeau libre microvascularisé et anastomosé, à la jambe |
| 86.7B.1A ↔ | Plastie régionale à lambeau pédiculé, aux fesses | 86.7D.1D ↔ | Plastie à lambeau libre microvascularisé et anastomosé, au pied |
| 86.7B.1B ↔ | Plastie régionale à lambeau pédiculé, à la cuisse et au genou | | |
| 86.7B.1C ↔ | Plastie régionale à lambeau pédiculé, à la jambe | | |
| 86.7B.1D ↔ | Plastie régionale à lambeau pédiculé, au pied | | |
| 86.7C.11 ↔ | Plastie à lambeau pédiculé à distance, à la tête | | |
| 86.7C.12 ↔ | Plastie à lambeau pédiculé à distance, au cou | | |
| 86.7C.13 ↔ | Plastie à lambeau pédiculé à distance, à l'épaule et à l'aisselle | | |
| 86.7C.14 ↔ | Plastie à lambeau pédiculé à distance, au bras et au coude | | |

Procédure D24-7

27.57.10 ↔	Attachement de greffon libre microvascularisé et anastomosé à la lèvre et à la bouche	86.7B.14 ↔	Plastie régionale à lambeau pédiculé, au bras et au coude
27.59.40 ↔	Autre réparation plastique de la lèvre et de la bouche avec attachement de greffon libre microvascularisé et anastomosé	86.7B.15 ↔	Plastie régionale à lambeau pédiculé, à l'avant-bras
29.33.11 ↔	Pharyngectomie partielle, reconstruction par lambeau pédiculé régional ou distal	86.7B.17 ↔	Plastie régionale à lambeau pédiculé, à la paroi thoracique et au dos
29.33.12 ↔	Pharyngectomie partielle, reconstruction avec greffon libre microvascularisé et anastomosé	86.7B.18 ↔	Plastie régionale à lambeau pédiculé, à l'abdomen et à l'aîne
29.33.20 ↔	Pharyngectomie totale, reconstruction par lambeau pédiculé régional ou distal	86.7B.1A ↔	Plastie régionale à lambeau pédiculé, aux fesses
29.33.21 ↔	Pharyngectomie totale, reconstruction avec greffon libre microvascularisé et anastomosé, greffon intestinal libre ou anastomose œso-gastrique	86.7B.1B ↔	Plastie régionale à lambeau pédiculé, à la cuisse et au genou
76.31.20 ↔	Mandibulectomie partielle et reconstruction avec transplant microvascularisé et anastomosé	86.7B.1C ↔	Plastie régionale à lambeau pédiculé, à la jambe
76.91.11 ↔	Greffe osseuse d'os de la face, fragment à pédicule vascularisé	86.7B.1D ↔	Plastie régionale à lambeau pédiculé, au pied
86.7A.21 ↔	Plastie d'avancement, étendue, à la tête	86.7C.11 ↔	Plastie à lambeau pédiculé à distance, à la tête
86.7A.2D ↔	Plastie d'avancement, étendue, au pied	86.7C.12 ↔	Plastie à lambeau pédiculé à distance, au cou
86.7A.2E ↔	Plastie d'avancement, étendue, autre site	86.7C.13 ↔	Plastie à lambeau pédiculé à distance, à l'épaule et à l'aisselle
86.7A.31 ↔	Plastie de glissement-rotation, non étendue, à la tête	86.7C.14 ↔	Plastie à lambeau pédiculé à distance, au bras et au coude
86.7A.3D ↔	Plastie de glissement-rotation, non étendue, au pied	86.7C.15 ↔	Plastie à lambeau pédiculé à distance, à l'avant-bras
86.7A.3E ↔	Plastie de glissement-rotation, non étendue, autre site	86.7C.17 ↔	Plastie à lambeau pédiculé à distance, à la paroi thoracique et au dos
86.7A.41 ↔	Plastie de glissement-rotation, étendue, à la tête	86.7C.18 ↔	Plastie à lambeau pédiculé à distance, à l'abdomen et à l'aîne
86.7A.4D ↔	Plastie de glissement-rotation, étendue, au pied	86.7C.1A ↔	Plastie à lambeau pédiculé à distance, aux fesses
86.7A.4E ↔	Plastie de glissement-rotation, étendue, autre site	86.7C.1B ↔	Plastie à lambeau pédiculé à distance, à la cuisse et au genou
86.7A.51 ↔	Plastie de transposition (VY), non étendue, à la tête	86.7C.1C ↔	Plastie à lambeau pédiculé à distance, à la jambe
86.7A.5D ↔	Plastie de transposition (VY), non étendue, au pied	86.7C.1D ↔	Plastie à lambeau pédiculé à distance, au pied
86.7A.5E ↔	Plastie de transposition (VY), non étendue, autre site	86.7D.11 ↔	Plastie à lambeau libre microvascularisé et anastomosé, à la tête
86.7A.61 ↔	Plastie de transposition (VY), étendue, à la tête	86.7D.12 ↔	Plastie à lambeau libre microvascularisé et anastomosé, au cou
86.7A.6D ↔	Plastie de transposition (VY), étendue, au pied	86.7D.13 ↔	Plastie à lambeau libre microvascularisé et anastomosé, à l'épaule et à l'aisselle
86.7A.6E ↔	Plastie de transposition (VY), étendue, autre site	86.7D.14 ↔	Plastie à lambeau libre microvascularisé et anastomosé, au bras et au coude
86.7A.71 ↔	Plastie de lambeau insulaire, non étendue, à la tête	86.7D.15 ↔	Plastie à lambeau libre microvascularisé et anastomosé, à l'avant-bras
86.7A.7D ↔	Plastie de lambeau insulaire, non étendue, au pied	86.7D.17 ↔	Plastie à lambeau libre microvascularisé et anastomosé, à la paroi thoracique et au dos
86.7A.7E ↔	Plastie de lambeau insulaire, non étendue, autre site	86.7D.18 ↔	Plastie à lambeau libre microvascularisé et anastomosé, à l'abdomen et à l'aîne
86.7A.81 ↔	Plastie de lambeau insulaire, étendue, à la tête	86.7D.1A ↔	Plastie à lambeau libre microvascularisé et anastomosé, aux fesses
86.7A.8D ↔	Plastie de lambeau insulaire, étendue, au pied	86.7D.1B ↔	Plastie à lambeau libre microvascularisé et anastomosé, à la cuisse et au genou
86.7A.8E ↔	Plastie de lambeau insulaire, étendue, autre site	86.7D.1C ↔	Plastie à lambeau libre microvascularisé et anastomosé, à la jambe
86.7A.91 ↔	Plastie de lambeau locale de peau et de tissu sous-cutané, autres, à la tête	86.7D.1D ↔	Plastie à lambeau libre microvascularisé et anastomosé, au pied
86.7A.9D ↔	Plastie de lambeau locale de peau et de tissu sous-cutané, autres, au pied		
86.7A.9E ↔	Plastie de lambeau locale de peau et de tissu sous-cutané, autres, autre site		
86.7B.11 ↔	Plastie régionale à lambeau pédiculé, à la tête		
86.7B.12 ↔	Plastie régionale à lambeau pédiculé, au cou		
86.7B.13 ↔	Plastie régionale à lambeau pédiculé, à l'épaule et à l'aisselle		

Procédure D24-8

26.32.10 ↔	Parotidectomie totale avec conservation du nerf facial, sans monitoring facial peropératoire	30.3X.16 ↔	Laryngectomie complète, reconstruction avec greffon intestinal libre
26.32.11 ↔	Parotidectomie totale avec conservation du nerf facial, avec monitoring facial peropératoire	30.3X.17 ↔	Laryngectomie complète, reconstruction par anastomose œso-gastrique
26.32.20 ↔	Parotidectomie totale avec résection et réparation du nerf facial	30.3X.19 ↔	Laryngectomie complète, autre reconstruction
30.3X.10 ↔	Laryngectomie complète, sans reconstruction	30.4X.10 ↔	Laryngectomie radicale avec pharyngectomie, sans reconstruction
30.3X.11 ↔	Laryngectomie complète, reconstruction avec lambeau muqueux local	30.4X.11 ↔	Laryngectomie radicale avec pharyngectomie, reconstruction avec lambeau muqueux local
30.3X.12 ↔	Laryngectomie complète, reconstruction avec greffon non vascularisé	30.4X.12 ↔	Laryngectomie radicale avec pharyngectomie, reconstruction avec greffon non vascularisé
30.3X.13 ↔	Laryngectomie complète, reconstruction avec lambeau pédiculé régional	30.4X.13 ↔	Laryngectomie radicale avec pharyngectomie, reconstruction avec lambeau pédiculé régional
30.3X.14 ↔	Laryngectomie complète, reconstruction avec lambeau pédiculé distal	30.4X.14 ↔	Laryngectomie radicale avec pharyngectomie, reconstruction avec lambeau pédiculé

30.4X.16 ↔ Laryngectomie radicale avec pharyngectomie, reconstruction avec greffon intestinal libre	30.4X.23 ↔ Laryngectomie radicale avec pharyngectomie et résection thyroïdienne, reconstruction avec lambeau pédiculé régional
30.4X.17 ↔ Laryngectomie radicale avec pharyngectomie, reconstruction par anastomose œso-gastrique	30.4X.24 ↔ Laryngectomie radicale avec pharyngectomie et résection thyroïdienne, reconstruction avec lambeau pédiculé
30.4X.19 ↔ Laryngectomie radicale avec pharyngectomie, autre reconstruction	30.4X.26 ↔ Laryngectomie radicale avec pharyngectomie et résection thyroïdienne, reconstruction avec greffon intestinal libre
30.4X.20 ↔ Laryngectomie radicale avec pharyngectomie et résection thyroïdienne, sans reconstruction	30.4X.27 ↔ Laryngectomie radicale avec pharyngectomie et résection thyroïdienne, reconstruction par anastomose œso-gastrique
30.4X.21 ↔ Laryngectomie radicale avec pharyngectomie et résection thyroïdienne, reconstruction avec lambeau muqueux local	30.4X.29 ↔ Laryngectomie radicale avec pharyngectomie et résection thyroïdienne, autre reconstruction
30.4X.22 ↔ Laryngectomie radicale avec pharyngectomie et résection thyroïdienne, reconstruction avec greffon non vascularisé	

Procédure D24-9

30.4X.00 ↔ Laryngectomie radicale, SAP	30.4X.22 ↔ Laryngectomie radicale avec pharyngectomie et résection thyroïdienne, reconstruction avec greffon non vascularisé
30.4X.10 ↔ Laryngectomie radicale avec pharyngectomie, sans reconstruction	30.4X.23 ↔ Laryngectomie radicale avec pharyngectomie et résection thyroïdienne, reconstruction avec lambeau pédiculé régional
30.4X.11 ↔ Laryngectomie radicale avec pharyngectomie, reconstruction avec lambeau muqueux local	30.4X.24 ↔ Laryngectomie radicale avec pharyngectomie et résection thyroïdienne, reconstruction avec lambeau pédiculé
30.4X.12 ↔ Laryngectomie radicale avec pharyngectomie, reconstruction avec greffon non vascularisé	30.4X.26 ↔ Laryngectomie radicale avec pharyngectomie et résection thyroïdienne, reconstruction avec greffon intestinal libre
30.4X.13 ↔ Laryngectomie radicale avec pharyngectomie, reconstruction avec lambeau pédiculé régional	30.4X.27 ↔ Laryngectomie radicale avec pharyngectomie et résection thyroïdienne, reconstruction par anastomose œso-gastrique
30.4X.14 ↔ Laryngectomie radicale avec pharyngectomie, reconstruction avec lambeau pédiculé	30.4X.29 ↔ Laryngectomie radicale avec pharyngectomie et résection thyroïdienne, autre reconstruction
30.4X.16 ↔ Laryngectomie radicale avec pharyngectomie, reconstruction avec greffon intestinal libre	30.4X.99 ↔ Laryngectomie radicale, autre
30.4X.17 ↔ Laryngectomie radicale avec pharyngectomie, reconstruction par anastomose œso-gastrique	
30.4X.19 ↔ Laryngectomie radicale avec pharyngectomie, autre reconstruction	
30.4X.20 ↔ Laryngectomie radicale avec pharyngectomie et résection thyroïdienne, sans reconstruction	
30.4X.21 ↔ Laryngectomie radicale avec pharyngectomie et résection thyroïdienne, reconstruction avec lambeau muqueux local	

ADRG D25**Interventions moyennement complexes au niveau de la tête et de la gorge, radiothérapie avec intervention opératoire ou CC extrêmement sévères**

Au moins une procédure dans le tableau D25-1 ou procédure dans le tableau D25-2 et (au moins une procédure dans le tableau D25-3 ou PCCL > 3)

DRG D25A**Interventions moyennement complexes au niveau de la tête et de la gorge et CC extrêmement sévères ou radiothérapie avec intervention opératoire, ou intervention particulière**

PCCL > 3 ou procédure dans le tableau D25-4 ou (procédure dans le tableau D25-2 et au moins une procédure dans le tableau D25-5)

DRG D25B**Interventions moyennement complexes au niveau de la tête et de la gorge****Procédure D25-1**

01.12.00 ↔ Biopsie de méninges cérébrales à ciel ouvert, SAP	01.24.10 ↔ Autre craniotomie avec décompression
01.12.10 ↔ Biopsie stéréotaxique de méninges cérébrales, à ciel ouvert	01.24.11 ↔ Autre craniotomie pour évacuation d'hématome épidual
01.12.99 ↔ Biopsie de méninges cérébrales à ciel ouvert, autre	01.24.12 ↔ Autre craniotomie pour évacuation d'empyème épidual
01.14.00 ↔ Biopsie du cerveau à ciel ouvert, SAP	01.24.13 ↔ Autre craniotomie, insertion de matériel alloplastique ou de réservoir médicamenteux dans les os crâniens ou l'espace épidual
01.14.10 ↔ Biopsie stéréotaxique du cerveau à ciel ouvert	
01.14.99 ↔ Biopsie du cerveau à ciel ouvert, autre	
01.15 ↔ Biopsie du crâne	
01.21 ↔ Incision et drainage de sinus crânien	
01.24.00 ↔ Autre craniotomie, SAP	

01.24.14 ↔	Autre craniotomie, ablation de matériel alloplastique ou de réservoir médicamenteux des os crâniens ou de l'espace épidual	01.31.10 ↔	Incision des méninges cérébrales pour évacuation d'un hématome sous-dural (hygrome)
01.24.15 ↔	Autre craniotomie, extraction de corps étranger des os crâniens ou de l'espace épidual	01.31.11 ↔	Incision des méninges cérébrales pour évacuation d'un empyème sous-dural
01.24.16 ↔	Autre craniotomie pour autre drainage de liquide épidual ou pour d'autres raisons	01.31.20 ↔	Incision des méninges cérébrales pour drainage de liquide sous-dural et sous-arachnoïdien
01.24.20 ↔	Craniotomie, abord par la calotte crânienne, SAP	01.31.99 ↔	Incision des méninges cérébrales, autre
01.24.21 ↔	Trépanation de la calotte crânienne comme voie d'abord	01.39.00 ↔	Autre incision du cerveau, SAP
01.24.22 ↔	Craniotomie stéréotaxique, abord par la calotte crânienne	01.39.10 ↔	Autre incision du cerveau pour évacuation d'hématome intracérébral
01.24.29 ↔	Craniotomie, abord par la calotte crânienne, autre	01.39.11 ↔	Autre incision du cerveau pour évacuation d'abcès intracérébral
01.24.30 ↔	Abord de la base du crâne, SAP	01.39.19 ↔	Autre incision du cerveau, évacuation d'autre liquide intracérébral
01.24.31 ↔	Abord de la base du crâne, voie transorale	01.39.20 ↔	Autre incision du cerveau, évacuation stéréotaxique d'hématome intracrânien
01.24.32 ↔	Abord de la base du crâne, voie transorale, avec division du voile du palais	01.39.21 ↔	Autre incision du cerveau, évacuation stéréotaxique d'abcès intracrânien
01.24.33 ↔	Abord de la base du crâne, voie transorale, avec division du voile du palais ainsi que du palais osseux	01.39.29 ↔	Autre incision du cerveau, évacuation stéréotaxique d'autre liquide intracrânien
01.24.34 ↔	Abord de la base du crâne, voie transsphénoïdale	01.39.30 ↔	Autre incision du cerveau, extraction de corps étranger intracérébral
01.24.35 ↔	Abord de la base du crâne, voie transtethmoïdale	01.39.40 ↔	Mise en place de dispositif de drainage externe de liquide céphalo-rachidien (ventriculaire, cisternal, sous-dural)
01.24.36 ↔	Abord de la base du crâne, voie transmastoiïdienne	01.39.41 ↔	Mise en place de réservoir de liquide céphalo-rachidien (ventriculaire, cisternal, sous-dural)
01.24.37 ↔	Abord de la base du crâne, voie translabyrinthique	01.39.42 ↔	Enlèvement de réservoir de liquide céphalo-rachidien (ventriculaire, cisternal, sous-dural)
01.24.38 ↔	Abord de la base du crâne, voie transpyramidale	01.39.99 ↔	Autre incision du cerveau, autre
01.24.39 ↔	Abord de la base du crâne, autre	01.41 ↔	Opération du thalamus
01.24.3A ↔	Abord de la base du crâne, voie transcondyloïde	01.42 ↔	Opération du globus pallidum
01.24.3B ↔	Abord de la base du crâne, voie transorbitaire	01.51.00 ↔	Excision et destruction de lésion ou tissu du cerveau et des méninges cérébrales, SAP
01.24.3C ↔	Abord de la base du crâne, avec ostéotomie type Le Fort I	01.51.10 ↔	Excision de tissu tumoral des méninges cérébrales avec préparation de tissus adjacents infiltrés
01.24.3D ↔	Abord de la base du crâne, voie transnasale-transcribriforme	01.51.19 ↔	Excision de tissu ou de lésion méningée cérébrale, autre
01.24.3E ↔	Abord de la base du crâne, voie transnasale-transclivale	01.51.21 ↔	Excision de tissu intracérébral de tumeur primaire
01.24.3F ↔	Abord de la base du crâne, voie transorale-transclivale	01.51.22 ↔	Excision de tissu intracérébral de tumeur d'origine non cérébrale
01.24.3G ↔	Abord de la base du crâne, voie transnasale-transptérygoïdienne	01.51.29 ↔	Excision de lésion ou tissu du cerveau, autre
01.24.99 ↔	Autre craniotomie, autre	01.51.31 ↔	Destruction de lésion ou de tissu des méninges
01.25.00 ↔	Autre craniectomie, SAP	01.51.41 ↔	Destruction de tissu intracérébral de tumeur primaire
01.25.10 ↔	Autre craniectomie avec décompression	01.51.42 ↔	Destruction de tissu intracérébral de tumeur d'origine non cérébrale
01.25.11 ↔	Autre craniectomie pour évacuation d'hématome épidual	01.51.49 ↔	Destruction de tissu ou de lésion du cerveau, autre
01.25.12 ↔	Autre craniectomie pour évacuation d'empyème épidual	01.52.00 ↔	Hémisphérectomie, SAP
01.25.13 ↔	Autre craniectomie, extraction de corps étranger des os crâniens ou de l'espace épidual	01.52.10 ↔	Hémisphérectomie, tissu intracérébral de tumeur cérébrale primaire
01.25.14 ↔	Autre craniectomie, insertion de matériel alloplastique ou de réservoir médicamenteux dans les os crâniens ou l'espace épidual	01.52.11 ↔	Hémisphérectomie, tissu intracérébral de tumeur cérébrale d'origine non cérébrale
01.25.19 ↔	Autre craniectomie pour drainage de liquide épidual ou pour d'autres raisons	01.52.99 ↔	Hémisphérectomie, autre
01.25.20 ↔	Autre craniectomie, recraniectomie avec mise en place de drain	01.53.00 ↔	Lobectomie du cerveau, SAP
01.25.21 ↔	Autre craniotomie, recraniectomie pour ablation de matériel alloplastique ou de réservoir médicamenteux des os crâniens ou de l'espace épidual	01.53.10 ↔	Lobectomie du cerveau, tissu intracérébral de tumeur cérébrale primaire
01.25.99 ↔	Autre craniectomie, autre	01.53.11 ↔	Lobectomie du cerveau, tissu intracérébral de tumeur cérébrale d'origine non cérébrale
01.26 ↔	Insertion et remplacement de cathéter dans la cavité crânienne ou le tissu cérébral	01.53.99 ↔	Lobectomie du cerveau, autre
01.28 ↔	Insertion de cathéter(s) intracrâniens par trou(s) de trépan	01.59 ↔	Autre excision et destruction de tissus cérébraux ou méninges, autre
01.29.00 ↔	Révision sans remplacement de cathéter(s) de la cavité crânienne ou de tissu cérébral, SAP	01.6X.10 ↔	Excision et destruction de tissu tumoral de la base du crâne
01.29.10 ↔	Révision stéréotaxique sans remplacement de cathéters intracérébraux pour perfusion intraventriculaire	01.6X.11 ↔	Excision et destruction de tissu tumoral de la calotte crânienne
01.29.99 ↔	Révision sans remplacement de cathéter(s) de la cavité crânienne ou de tissu cérébral, autre	01.6X.20 ↔	Excision et destruction d'autre tissu pathologique de la base du crâne
01.31.00 ↔	Incision des méninges cérébrales, SAP	01.6X.21 ↔	Excision et destruction d'autre tissu pathologique de la calotte crânienne

01.6X.22 ↔	Excision et destruction d'autre tissu pathologique de la base et de la calotte crâniennes avec méninges	02.93.30 ↔	Implantation ou remplacement d'électrodes pour neurostimulation intracrânienne, SAP
02.01 ↔	Ouverture de suture crânienne	02.93.31 ↔	Implantation ou remplacement de micro-électrodes temporaires de dérivation et de stimulation monoculaire
02.02 ↔	Élévation de fragments osseux résultant de fracture du crâne	02.93.32 ↔	Implantation ou remplacement de micro-électrodes temporaires de dérivation et de stimulation multiloculaire
02.03 ↔	Confection de volet osseux crânien	02.93.33 ↔	Implantation ou remplacement de micro-électrodes permanentes de dérivation et de stimulation monoculaire
02.04.00 ↔	Grefe d'os crânien, SAP	02.93.34 ↔	Implantation ou remplacement de micro-électrodes permanentes de dérivation et de stimulation multiloculaire
02.04.10 ↔	Grefe d'os crânien, voûte du crâne	02.93.39 ↔	Implantation ou remplacement d'électrodes pour neurostimulation intracrânienne, autre
02.04.99 ↔	Grefe d'os crânien, autre	02.93.40 ↔	Révision sans remplacement d'électrodes pour neurostimulation intracrânienne, SAP
02.05.00 ↔	Insertion de plaques osseuses crâniennes, SAP	02.93.41 ↔	Révision sans remplacement d'électrodes pour neurostimulation intracrânienne, stéréotaxique, système permanent à une électrode pour stimulation permanente
02.05.10 ↔	Insertion d'un implant CAD au niveau des os de la boîte crânienne sans participation des os de la face, défaut simple	02.93.42 ↔	Révision sans remplacement d'électrodes pour neurostimulation intracrânienne, stéréotaxique, système permanent à plusieurs électrodes pour stimulation permanente
02.05.11 ↔	Insertion d'un implant CAD au niveau des os de la boîte crânienne sans participation des os de la face, défaut important ou complexe	02.93.49 ↔	Révision sans remplacement d'électrodes pour neurostimulation intracrânienne, autre
02.05.20 ↔	Insertion d'un implant CAD au niveau des os de la boîte crânienne avec participation orbitaire, temporale ou frontale, jusqu'à 2 régions	02.93.51 ↔	Enlèvement des électrodes pour neurostimulation intracrânienne
02.05.30 ↔	Insertion d'un implant CAD au niveau des os de la boîte crânienne avec participation de plusieurs régions de la face, 3 régions et plus	02.99.10 ↔	Interventions stéréotaxiques au niveau du liquide céphalo-rachidien
02.05.41 ↔	Réinsertion de plaque osseuse autologue au niveau de la boîte crânienne	02.99.11 ↔	Implantation et explantation stéréotaxique de matériel radioactif en tant qu'intervention indépendante
02.05.99 ↔	Insertion de plaques osseuses crâniennes, autre	02.99.12 ↔	Implantation stéréotaxique de tissus dans le crâne, le cerveau et les méninges cérébrales
02.06.00 ↔	Autre ostéoplastie crânienne, SAP	02.99.13 ↔	Instillation stéréotaxique de médicaments en tant qu'intervention indépendante
02.06.10 ↔	Cranioplastie fronto-orbitaire pour transposition	02.99.14 ↔	Implantation, révision ou remplacement stéréotaxique de cathéter(s) intracérébral(aux) pour perfusion intraventriculaire
02.06.20 ↔	Reconstruction de la boîte crânienne sans participation des os faciaux, avec un implant simple (ciment osseux, matériau alloplastique)	02.99.20 ↔	Conversion d'une dérivation (drainage) de liquide céphalo-rachidien en une dérivation multiple
02.06.30 ↔	Reconstruction de la boîte crânienne et des os faciaux avec un implant simple (ciment osseux, matériau alloplastique)	02.99.29 ↔	Autre révision et enlèvement de dérivation de liquide céphalo-rachidien
02.06.99 ↔	Ostéoplastie crânienne, autre	02.99.30 ↔	Implantation ou remplacement de capteur de mesure intracrânien
02.07 ↔	Enlèvement de plaque crânienne	02.99.31 ↔	Révision sans remplacement de capteur de mesure intracrânien
02.11 ↔	Suture simple de la dure-mère cérébrale	02.99.40 ↔	Implantation ou remplacement de neuroprothèse
02.12.00 ↔	Autre réparation de méninges cérébrales, SAP	02.99.41 ↔	Révision sans remplacement de neuroprothèse
02.12.10 ↔	Autre réparation de méninges cérébrales sans cranioplastie	02.99.50 ↔	Implantation et enlèvement de système de cathéter à ballonnet pour brachythérapie intracérébrale
02.12.20 ↔	Autre réparation de méninges cérébrales avec cranioplastie	02.99.90 ↔	Autre opération stéréotaxique du crâne, du cerveau et des méninges cérébrales
02.12.21 ↔	Autre duroplastie avec cranioplastie de la convexité	04.01.00 ↔	Excision de neurinome du nerf auditif, SAP
02.12.22 ↔	Autre duroplastie avec cranioplastie de la charnière crânio-cervicale	04.01.10 ↔	Excision de neurinome du nerf auditif par craniotomie
02.12.31 ↔	Duroplastie fronto-basale avec lambeau pédiculé	04.01.11 ↔	Excision de neurinome du nerf auditif, par voie translabyrinthique
02.12.99 ↔	Autre réparation de méninges cérébrales, autre	04.01.99 ↔	Excision de neurinome du nerf auditif, autre
02.13 ↔	Ligature de vaisseaux méningés	07.62 ↔	Excision partielle de l'hypophyse, voie transsphénoïdale
02.14 ↔	Excision du plexus choroïde	07.65 ↔	Excision totale de l'hypophyse, voie transsphénoïdale
02.2 ↔	Ventriculostomie	16.51.00 ↔	Exentération d'orbite avec ablation de structure adjacente, SAP
02.31 ↔	Drainage ventriculaire vers les structures de la tête et du cou	16.51.10 ↔	Exentération d'orbite avec ablation de structure adjacente, avec conservation de la peau palpébrale
02.32 ↔	Drainage ventriculaire vers le système circulatoire		
02.33 ↔	Drainage ventriculaire vers la cavité thoracique		
02.34 ↔	Drainage ventriculaire vers la cavité et les organes abdominaux		
02.35 ↔	Drainage ventriculaire vers le système urinaire		
02.39 ↔	Autres drainages ventriculaires		
02.41.00 ↔	Irrigation et exploration de drain ventriculaire, SAP		
02.41.10 ↔	Irrigation et exploration de drain ventriculaire, partie centrale		
02.41.20 ↔	Irrigation et exploration de drain ventriculaire, partie périphérique		
02.41.99 ↔	Irrigation et exploration de drain ventriculaire, autre		
02.42.00 ↔	Réinsertion de drain ventriculaire, SAP		
02.42.10 ↔	Réinsertion de drain ventriculaire, partie centrale		
02.42.20 ↔	Réinsertion de drain ventriculaire, partie périphérique		
02.42.99 ↔	Réinsertion de drain ventriculaire, autre		
02.43 ↔	Ablation de drain ventriculaire		
02.91 ↔	Libération d'adhérences corticales		
02.92 ↔	Réparation du cerveau		

16.51.11 ↔	Exentération d'orbite avec ablation de structure adjacente, sans conservation de la peau palpébrale	25.2X.44 ↔	Pelviglossectomie, par voie transmandibulaire, reconstruction avec greffon libre microvascularisé et anastomosé
16.51.99 ↔	Exentération d'orbite avec ablation de structure adjacente, autre	25.2X.49 ↔	Pelviglossectomie, par voie transmandibulaire, autre reconstruction
16.52.00 ↔	Exentération d'orbite avec enlèvement thérapeutique d'os de l'orbite, SAP	25.2X.50 ↔	Pelviglossomandibulectomie, SAP
16.52.10 ↔	Exentération d'orbite avec enlèvement thérapeutique d'os de l'orbite, avec conservation de la peau palpébrale	25.2X.51 ↔	Pelviglossomandibulectomie, sans reconstruction
16.52.11 ↔	Exentération d'orbite avec enlèvement thérapeutique d'os de l'orbite, sans conservation de la peau palpébrale	25.2X.52 ↔	Pelviglossomandibulectomie, reconstruction avec lambeau muqueux local
16.52.99 ↔	Exentération d'orbite avec enlèvement thérapeutique d'os de l'orbite, autre	25.2X.53 ↔	Pelviglossomandibulectomie, reconstruction avec lambeau myocutané
16.59.00 ↔	Autre exentération d'orbite, SAP	25.2X.54 ↔	Pelviglossomandibulectomie, reconstruction avec greffon libre microvascularisé et anastomosé
16.59.10 ↔	Autre exentération d'orbite avec conservation de la peau palpébrale	25.2X.59 ↔	Pelviglossomandibulectomie, avec autre reconstruction
16.59.11 ↔	Autre exentération d'orbite sans conservation de la peau palpébrale	25.3X.00 ↔	Glossectomie totale, SAP
16.59.99 ↔	Autre exentération d'orbite, autre	25.3X.09 ↔	Glossectomie totale, autre
22.79.00 ↔	Autre réparation de sinus paranasal, SAP	25.3X.10 ↔	Glossectomie totale, par voie transorale, SAP
22.79.10 ↔	Réparation de l'os frontal	25.3X.11 ↔	Glossectomie totale, par voie transorale, sans reconstruction
22.79.11 ↔	Réparation ou cranialisation de paroi de sinus frontal	25.3X.12 ↔	Glossectomie totale, par voie transorale, reconstruction avec lambeau muqueux local
22.79.19 ↔	Autre réparation de sinus paranasal, autre	25.3X.13 ↔	Glossectomie totale, par voie transorale, reconstruction avec lambeau myocutané
25.2X.00 ↔	Glossectomie partielle, SAP	25.3X.14 ↔	Glossectomie totale, par voie transorale, reconstruction avec greffon libre microvascularisé et anastomosé
25.2X.09 ↔	Glossectomie partielle, autre	25.3X.19 ↔	Glossectomie totale, par voie transorale, autre reconstruction
25.2X.10 ↔	Glossectomie partielle, par voie transorale, SAP	25.3X.20 ↔	Glossectomie totale, par voie transmandibulaire, SAP
25.2X.11 ↔	Glossectomie partielle, par voie transorale, sans reconstruction	25.3X.21 ↔	Glossectomie totale, par voie transmandibulaire, sans reconstruction
25.2X.12 ↔	Glossectomie partielle, par voie transorale, reconstruction avec lambeau muqueux local	25.3X.22 ↔	Glossectomie totale, par voie transmandibulaire, reconstruction avec lambeau muqueux local
25.2X.13 ↔	Glossectomie partielle, par voie transorale, reconstruction avec lambeau myocutané	25.3X.23 ↔	Glossectomie totale, par voie transmandibulaire, reconstruction avec lambeau myocutané
25.2X.14 ↔	Glossectomie partielle, par voie transorale, reconstruction avec greffon libre microvascularisé et anastomosé	25.3X.24 ↔	Glossectomie totale, par voie transmandibulaire, reconstruction avec greffon libre microvascularisé et anastomosé
25.2X.19 ↔	Glossectomie partielle, par voie transorale, autre reconstruction	25.3X.29 ↔	Glossectomie totale, par voie transmandibulaire, autre reconstruction
25.2X.20 ↔	Glossectomie partielle, par voie transmandibulaire, SAP	25.3X.30 ↔	Pelviglossectomie totale, par voie transorale, SAP
25.2X.21 ↔	Glossectomie partielle, par voie transmandibulaire, sans reconstruction	25.3X.31 ↔	Pelviglossectomie totale, par voie transorale, sans reconstruction
25.2X.22 ↔	Glossectomie partielle, par voie transmandibulaire, reconstruction avec lambeau muqueux local	25.3X.32 ↔	Pelviglossectomie totale, par voie transorale, reconstruction avec lambeau muqueux local
25.2X.23 ↔	Glossectomie partielle, par voie transmandibulaire, reconstruction avec lambeau myocutané	25.3X.33 ↔	Pelviglossectomie totale, par voie transorale, reconstruction avec lambeau myocutané
25.2X.24 ↔	Glossectomie partielle, par voie transmandibulaire, reconstruction avec greffon libre microvascularisé et anastomosé	25.3X.34 ↔	Pelviglossectomie totale, par voie transorale, reconstruction avec greffon libre microvascularisé et anastomosé
25.2X.29 ↔	Glossectomie partielle, par voie transmandibulaire, autre reconstruction	25.3X.39 ↔	Pelviglossectomie totale, par voie transorale, autre reconstruction
25.2X.30 ↔	Pelviglossectomie, par voie transorale, SAP	25.3X.40 ↔	Pelviglossectomie totale, par voie transmandibulaire, SAP
25.2X.31 ↔	Pelviglossectomie, par voie transorale, sans reconstruction	25.3X.41 ↔	Pelviglossectomie totale, par voie transmandibulaire, sans reconstruction
25.2X.32 ↔	Pelviglossectomie, par voie transorale, reconstruction avec lambeau muqueux local	25.3X.42 ↔	Pelviglossectomie totale, par voie transmandibulaire, reconstruction avec lambeau muqueux local
25.2X.33 ↔	Pelviglossectomie, par voie transorale, reconstruction avec lambeau myocutané	25.3X.43 ↔	Pelviglossectomie totale, par voie mandibulaire, reconstruction avec lambeau myocutané
25.2X.34 ↔	Pelviglossectomie, par voie transorale, reconstruction avec greffon libre microvascularisé et anastomosé	25.3X.44 ↔	Pelviglossectomie totale, par voie transmandibulaire, reconstruction avec greffon libre microvascularisé et anastomosé
25.2X.39 ↔	Pelviglossectomie, par voie transorale, autre reconstruction	25.3X.49 ↔	Pelviglossectomie totale, par voie transmandibulaire, autre reconstruction
25.2X.40 ↔	Pelviglossectomie, par voie transmandibulaire, SAP	25.3X.50 ↔	Pelviglossomandibulectomie totale, SAP
25.2X.41 ↔	Pelviglossectomie, par voie transmandibulaire, sans reconstruction	25.3X.51 ↔	Pelviglossomandibulectomie totale, sans reconstruction
25.2X.42 ↔	Pelviglossectomie, par voie transmandibulaire, reconstruction avec lambeau muqueux local	25.3X.52 ↔	Pelviglossomandibulectomie totale, reconstruction avec lambeau muqueux local
25.2X.43 ↔	Pelviglossectomie, par voie transmandibulaire, reconstruction avec lambeau myocutané		

25.3X.53 ↔	Pelviglossomandibulectomie totale, reconstruction avec lambeau myocutané	25.59.11 ↔	Plastie de réduction de la langue
25.3X.54 ↔	Pelviglossomandibulectomie totale, reconstruction avec greffon libre microvascularisé et anastomosé	27.32.00 ↔	Excision ou destruction large de lésion ou de tissu du palais osseux, SAP
25.3X.59 ↔	Pelviglossomandibulectomie totale, avec autre reconstruction	27.32.10 ↔	Extirpation totale transorale de lésion ou de tissu du palais osseux
25.4X.00 ↔	Glossectomie radicale, SAP	27.32.11 ↔	Excision radicale transmandibulaire [résection en bloc] de lésion ou de tissu du palais osseux
25.4X.10 ↔	Glossectomie radicale, par voie transorale, SAP	27.32.12 ↔	Excision radicale transfaciale [résection en bloc] de lésion ou de tissu du palais osseux
25.4X.11 ↔	Glossectomie radicale, par voie transorale, sans reconstruction	27.32.99 ↔	Excision ou destruction large de lésion ou de tissu du palais osseux, autre
25.4X.12 ↔	Glossectomie radicale, par voie transorale, reconstruction avec lambeau muqueux local	27.56.10 ↔	Grefe de peau d'épaisseur partielle de la lèvre et de la bouche, non étendue
25.4X.13 ↔	Glossectomie radicale, par voie transorale, reconstruction avec lambeau myocutané	27.56.20 ↔	Grefe de peau d'épaisseur partielle de la lèvre et de la bouche, étendue
25.4X.14 ↔	Glossectomie radicale, par voie transorale, reconstruction avec greffon libre microvascularisé et anastomosé	27.56.30 ↔	Hétérogrefe de peau à la lèvre, non étendue
25.4X.19 ↔	Glossectomie radicale, par voie transorale, autre reconstruction	27.56.40 ↔	Hétérogrefe de peau à la lèvre, étendue
25.4X.20 ↔	Glossectomie radicale, par voie transmandibulaire, SAP	27.56.50 ↔	Homogrefe de peau à la lèvre, non étendue
25.4X.21 ↔	Glossectomie radicale, par voie transmandibulaire, sans reconstruction	27.56.60 ↔	Homogrefe de peau à la lèvre, étendue
25.4X.22 ↔	Glossectomie radicale, par voie transmandibulaire, reconstruction avec lambeau muqueux local	27.56.99 ↔	Autre greffe de peau de la lèvre et de la bouche, autre
25.4X.23 ↔	Glossectomie radicale, par voie transmandibulaire, reconstruction avec lambeau myocutané	27.57.10 ↔	Attachement de greffon libre microvascularisé et anastomosé à la lèvre et à la bouche
25.4X.24 ↔	Glossectomie radicale, par voie transmandibulaire, reconstruction avec greffon libre microvascularisé et anastomosé	27.57.11 ↔	Attachement de lambeau pédiculé à la lèvre et à la bouche
25.4X.29 ↔	Glossectomie radicale, par voie transmandibulaire, autre reconstruction	27.57.99 ↔	Attachement de lambeau pédiculé ou libre à la lèvre et à la bouche, autre
25.4X.30 ↔	Pelviglossectomie radicale, par voie transorale, SAP	27.59.40 ↔	Autre réparation plastique de la lèvre et de la bouche avec attachement de greffon libre microvascularisé et anastomosé
25.4X.31 ↔	Pelviglossectomie radicale, par voie transorale, sans reconstruction	29.33.00 ↔	Pharyngectomie (partielle), SAP
25.4X.32 ↔	Pelviglossectomie radicale, par voie transorale, reconstruction avec lambeau muqueux local	29.33.10 ↔	Pharyngectomie partielle, sans reconstruction
25.4X.33 ↔	Pelviglossectomie radicale, par voie transorale, reconstruction avec lambeau myocutané	29.33.11 ↔	Pharyngectomie partielle, reconstruction par lambeau pédiculé régional ou distal
25.4X.34 ↔	Pelviglossectomie radicale, par voie transorale, reconstruction avec greffon libre microvascularisé et anastomosé	29.33.12 ↔	Pharyngectomie partielle, reconstruction avec greffon libre microvascularisé et anastomosé
25.4X.39 ↔	Pelviglossectomie radicale, par voie transorale, autre reconstruction	29.33.20 ↔	Pharyngectomie totale, reconstruction par lambeau pédiculé régional ou distal
25.4X.40 ↔	Pelviglossectomie radicale, par voie transmandibulaire, SAP	29.33.21 ↔	Pharyngectomie totale, reconstruction avec greffon libre microvascularisé et anastomosé, greffon intestinal libre ou anastomose œso-gastrique
25.4X.41 ↔	Pelviglossectomie radicale, par voie transmandibulaire, sans reconstruction	29.33.99 ↔	Pharyngectomie (partielle), autre
25.4X.42 ↔	Pelviglossectomie radicale, par voie transmandibulaire, reconstruction avec lambeau muqueux local	29.4X.10 ↔	Réparation plastique du pharynx, avec lambeau muqueux local ou cutané libre
25.4X.43 ↔	Pelviglossectomie radicale, par voie transmandibulaire, reconstruction avec lambeau myocutané	29.4X.11 ↔	Réparation plastique du pharynx, avec lambeau pédiculé myocutané
25.4X.44 ↔	Pelviglossectomie radicale, par voie transmandibulaire, reconstruction avec greffon libre microvascularisé et anastomosé	29.4X.12 ↔	Réparation plastique du pharynx, avec greffon microvascularisé et anastomosé, greffon intestinal ou anastomose œso-gastrique
25.4X.49 ↔	Pelviglossectomie radicale, par voie transmandibulaire, autre reconstruction	29.4X.99 ↔	Réparation plastique du pharynx, autre
25.4X.50 ↔	Pelviglossomandibulectomie radicale, SAP	30.1X.00 ↔	Hémilaryngectomie, SAP
25.4X.51 ↔	Pelviglossomandibulectomie radicale, sans reconstruction	30.1X.10 ↔	Hémilaryngectomie supraglottique, par voie horizontale
25.4X.52 ↔	Pelviglossomandibulectomie radicale, reconstruction avec lambeau muqueux local	30.1X.11 ↔	Hémilaryngectomie supraglottique, avec résection de la base de la langue
25.4X.53 ↔	Pelviglossomandibulectomie radicale, reconstruction avec lambeau myocutané	30.1X.99 ↔	Hémilaryngectomie, autre
25.4X.54 ↔	Pelviglossomandibulectomie radicale, reconstruction avec greffon libre microvascularisé et anastomosé	31.61 ↔	Suture de lacération du larynx
25.4X.59 ↔	Pelviglossomandibulectomie radicale, avec autre reconstruction	31.62 ↔	Fermeture de fistule du larynx
25.4X.99 ↔	Glossectomie radicale, autre	31.63 ↔	Révision de laryngostomie
		31.64 ↔	Réparation de fracture laryngée
		31.71 ↔	Suture de lacération de la trachée
		31.73 ↔	Fermeture d'autre fistule de la trachée
		38.01 ↔	Incision de vaisseaux intracrâniens
		38.31 ↔	Résection de vaisseaux intracrâniens, avec anastomose
		38.61 ↔	Autre excision de vaisseaux intracrâniens
		38.81 ↔	Autre occlusion chirurgicale de vaisseaux intracrâniens
		76.01 ↔	Séquestrectomie d'os de la face
		76.31.00 ↔	Mandibulectomie partielle, SAP
		76.31.10 ↔	Mandibulectomie partielle sans reconstruction

76.31.20 ↔	Mandibulectomie partielle et reconstruction avec transplant microvascularisé et anastomosé	76.5X.60 ↔	Implantation d'endoprothèse dans l'articulation temporo-mandibulaire
76.31.21 ↔	Mandibulectomie partielle avec interruption de continuité et reconstruction alloplastique	76.5X.61 ↔	Remplacement d'endoprothèse dans l'articulation temporo-mandibulaire
76.31.29 ↔	Mandibulectomie partielle avec autre reconstruction	76.5X.90 ↔	Autre arthroplastie ou discoplastie de l'articulation temporo-mandibulaire
76.31.99 ↔	Mandibulectomie partielle, autre	76.5X.99 ↔	Arthroplastie temporo-mandibulaire, autre
76.39.00 ↔	Ostectomie partielle d'autre os de la face, SAP	76.63.00 ↔	Ostéoplastie [ostéotomie] du corps de la mandibule, SAP
76.39.10 ↔	Ostectomie partielle d'autre os de la face, reconstruction avec transplant microvascularisé et anastomosé	76.63.10 ↔	Ostéoplastie [ostéotomie] de l'os maxillaire de la crête alvéolaire latérale ou avec interruption de continuité frontale, sans distraction
76.39.11 ↔	Ostectomie partielle d'autre os de la face, reconstruction des tissus mous et durs	76.63.11 ↔	Ostéoplastie [ostéotomie] de l'os maxillaire de la crête alvéolaire latérale ou avec interruption de continuité de la branche mandibulaire horizontale, sans distraction
76.39.19 ↔	Ostectomie partielle d'autre os de la face, autre réparation	76.63.12 ↔	Ostéoplastie [ostéotomie] pour déplacement du menton, sans distraction
76.39.99 ↔	Ostectomie partielle d'autre os de la face, autre	76.63.20 ↔	Déplacement du processus alvéolaire par distraction horizontale après ostéotomie
76.41.00 ↔	Mandibulectomie totale avec reconstruction simultanée, SAP	76.63.21 ↔	Déplacement de la mandibule par distraction après ostéotomie sur la branche mandibulaire horizontale
76.41.10 ↔	Mandibulectomie totale et reconstruction simultanée, reconstruction avec transplant microvascularisé et anastomosé	76.63.99 ↔	Ostéoplastie [ostéotomie] du corps de la mandibule, autre
76.41.99 ↔	Mandibulectomie totale avec reconstruction simultanée, autre	76.67 ↔	Génioplastie de réduction
76.42 ↔	Autre mandibulectomie totale	76.68 ↔	Génioplastie d'augmentation
76.43.00 ↔	Autre reconstruction de la mandibule, SAP	76.69.10 ↔	Ostéotomie de déplacement du massif facial de type Le Fort II ou Le Fort III, sans distraction
76.43.10 ↔	Autre reconstruction de la mandibule avec transplant microvascularisé et anastomosé	76.69.20 ↔	Ostéotomie de déplacement du massif facial de type Le Fort II, avec distraction
76.43.11 ↔	Insertion d'implant CAD pour réparer un défaut mandibulaire simple	76.69.21 ↔	Ostéotomie de déplacement du massif facial de type Le Fort II, combinée avec autre ostéotomie, avec distraction
76.43.12 ↔	Insertion d'implant CAD pour réparer un défaut mandibulaire important ou complexe	76.69.30 ↔	Ostéotomie de déplacement du massif facial de type Le Fort III, avec distraction
76.43.99 ↔	Autre reconstruction de la mandibule, autre	76.69.40 ↔	Ostéotomie de déplacement du massif facial de type Le Fort III, combinée avec ostéotomie de type Le Fort I, avec distraction
76.44.00 ↔	Ostectomie totale d'autre os de la face avec reconstruction simultanée, SAP	76.69.90 ↔	Autre ostéotomie de déplacement du massif facial
76.44.10 ↔	Ostectomie totale d'autre os de la face, reconstruction avec transplant microvascularisé et anastomosé	76.91.00 ↔	Grefe osseuse d'os de la face, SAP
76.44.11 ↔	Ostectomie totale d'autre os de la face, reconstruction avec transplant non vascularisé	76.91.10 ↔	Grefe osseuse d'os de la face
76.44.19 ↔	Ostectomie totale d'autre os de la face, avec autre reconstruction	76.91.11 ↔	Grefe osseuse d'os de la face, fragment à pédicule vascularisé
76.44.99 ↔	Ostectomie totale d'autre os de la face avec reconstruction simultanée, autre	76.91.99 ↔	Grefe osseuse d'os de la face, autre
76.45 ↔	Autre ostectomie totale d'os de la face	76.92.20 ↔	Insertion d'un implant CAD au niveau des os de la face, sans participation de la boîte crânienne, jusqu'à 2 régions
76.46.00 ↔	Autre reconstruction d'autre os de la face, SAP	76.92.21 ↔	Insertion d'un implant CAD au niveau des os de la face, sans participation de la boîte crânienne, 3 régions et plus
76.46.10 ↔	Autre reconstruction d'autre os de la face avec transplant microvascularisé et anastomosé	76.92.30 ↔	Insertion d'implant CAD pour réparer un défaut maxillaire simple
76.46.99 ↔	Autre reconstruction d'autre os de la face, autre	76.92.31 ↔	Insertion d'implant CAD pour réparer un défaut maxillaire important ou complexe
76.5X.00 ↔	Arthroplastie temporo-mandibulaire, SAP	86.7A.21 ↔	Plastie d'avancement, étendue, à la tête
76.5X.10 ↔	Condylectomie avec reconstruction de l'articulation temporo-mandibulaire	86.7A.2D ↔	Plastie d'avancement, étendue, au pied
76.5X.19 ↔	Condylectomie sur l'articulation temporo-mandibulaire, autre	86.7A.2E ↔	Plastie d'avancement, étendue, autre site
76.5X.20 ↔	Discoplastie avec reconstruction de l'articulation temporo-mandibulaire	86.7A.31 ↔	Plastie de glissement-rotation, non étendue, à la tête
76.5X.29 ↔	Discoplastie sur l'articulation temporo-mandibulaire, autre	86.7A.3D ↔	Plastie de glissement-rotation, non étendue, au pied
76.5X.30 ↔	Extirpation du disque articulaire [discectomie] avec reconstruction de l'articulation temporo-mandibulaire	86.7A.3E ↔	Plastie de glissement-rotation, non étendue, autre site
76.5X.39 ↔	Extirpation du disque articulaire [discectomie] de l'articulation temporo-mandibulaire, autre	86.7A.41 ↔	Plastie de glissement-rotation, étendue, à la tête
76.5X.40 ↔	Réséction du tubercule articulaire de l'articulation temporo-mandibulaire	86.7A.4D ↔	Plastie de glissement-rotation, étendue, au pied
76.5X.41 ↔	Plastie de reconstruction de l'articulation temporo-mandibulaire	86.7A.4E ↔	Plastie de glissement-rotation, étendue, autre site
76.5X.42 ↔	Stabilisation (limitant la mobilité) de l'articulation temporo-mandibulaire	86.7A.51 ↔	Plastie de transposition (VY), non étendue, à la tête
76.5X.50 ↔	Extraction arthroscopique de souris de l'articulation temporo-mandibulaire	86.7A.5D ↔	Plastie de transposition (VY), non étendue, au pied
76.5X.59 ↔	Extraction de souris de l'articulation temporo-mandibulaire, autre	86.7A.5E ↔	Plastie de transposition (VY), non étendue, autre site
		86.7A.61 ↔	Plastie de transposition (VY), étendue, à la tête
		86.7A.6D ↔	Plastie de transposition (VY), étendue, au pied
		86.7A.6E ↔	Plastie de transposition (VY), étendue, autre site
		86.7A.71 ↔	Plastie de lambeau insulaire, non étendue, à la tête

86.7A.7D ↔	Plastie de lambeau insulaire, non étendue, au pied	86.7C.15 ↔	Plastie à lambeau pédiculé à distance, à l'avant-bras
86.7A.7E ↔	Plastie de lambeau insulaire, non étendue, autre site	86.7C.17 ↔	Plastie à lambeau pédiculé à distance, à la paroi thoracique et au dos
86.7A.81 ↔	Plastie de lambeau insulaire, étendue, à la tête	86.7C.18 ↔	Plastie à lambeau pédiculé à distance, à l'abdomen et à l'aîne
86.7A.8D ↔	Plastie de lambeau insulaire, étendue, au pied	86.7C.1A ↔	Plastie à lambeau pédiculé à distance, aux fesses
86.7A.8E ↔	Plastie de lambeau insulaire, étendue, autre site	86.7C.1B ↔	Plastie à lambeau pédiculé à distance, à la cuisse et au genou
86.7A.91 ↔	Plastie de lambeau locale de peau et de tissu sous-cutané, autres, à la tête	86.7C.1C ↔	Plastie à lambeau pédiculé à distance, à la jambe
86.7A.9D ↔	Plastie de lambeau locale de peau et de tissu sous-cutané, autres, au pied	86.7C.1D ↔	Plastie à lambeau pédiculé à distance, au pied
86.7A.9E ↔	Plastie de lambeau locale de peau et de tissu sous-cutané, autres, autre site	86.7D.11 ↔	Plastie à lambeau libre microvascularisé et anastomosé, à la tête
86.7B.11 ↔	Plastie régionale à lambeau pédiculé, à la tête	86.7D.12 ↔	Plastie à lambeau libre microvascularisé et anastomosé, au cou
86.7B.12 ↔	Plastie régionale à lambeau pédiculé, au cou	86.7D.13 ↔	Plastie à lambeau libre microvascularisé et anastomosé, à l'épaule et à l'aisselle
86.7B.13 ↔	Plastie régionale à lambeau pédiculé, à l'épaule et à l'aisselle	86.7D.14 ↔	Plastie à lambeau libre microvascularisé et anastomosé, au bras et au coude
86.7B.14 ↔	Plastie régionale à lambeau pédiculé, au bras et au coude	86.7D.15 ↔	Plastie à lambeau libre microvascularisé et anastomosé, à l'avant-bras
86.7B.15 ↔	Plastie régionale à lambeau pédiculé, à l'avant-bras	86.7D.17 ↔	Plastie à lambeau libre microvascularisé et anastomosé, à la paroi thoracique et au dos
86.7B.17 ↔	Plastie régionale à lambeau pédiculé, à la paroi thoracique et au dos	86.7D.18 ↔	Plastie à lambeau libre microvascularisé et anastomosé, à l'abdomen et à l'aîne
86.7B.18 ↔	Plastie régionale à lambeau pédiculé, à l'abdomen et à l'aîne	86.7D.1A ↔	Plastie à lambeau libre microvascularisé et anastomosé, aux fesses
86.7B.1A ↔	Plastie régionale à lambeau pédiculé, aux fesses	86.7D.1B ↔	Plastie à lambeau libre microvascularisé et anastomosé, à la cuisse et au genou
86.7B.1B ↔	Plastie régionale à lambeau pédiculé, à la cuisse et au genou	86.7D.1C ↔	Plastie à lambeau libre microvascularisé et anastomosé, à la jambe
86.7B.1C ↔	Plastie régionale à lambeau pédiculé, à la jambe	86.7D.1D ↔	Plastie à lambeau libre microvascularisé et anastomosé, au pied
86.7B.1D ↔	Plastie régionale à lambeau pédiculé, au pied		
86.7C.11 ↔	Plastie à lambeau pédiculé à distance, à la tête		
86.7C.12 ↔	Plastie à lambeau pédiculé à distance, au cou		
86.7C.13 ↔	Plastie à lambeau pédiculé à distance, à l'épaule et à l'aisselle		
86.7C.14 ↔	Plastie à lambeau pédiculé à distance, au bras et au coude		

Procédure D25-2

92.20 ↔	Perfusion d'isotope radioactif liquide	92.24.09 ↔	Téléradiothérapie à photons, accélérateur linéaire, autre
92.21.00 ↔	Radiothérapie superficielle: SAP	92.24.11 ↔	Téléradiothérapie à photons, accélérateur linéaire, positionnement guidé par l'image [IGRT], jusqu'à 2 champs d'irradiation
92.21.01 ↔	Radiothérapie superficielle: jusqu'à 2 champs d'irradiation	92.24.12 ↔	Téléradiothérapie à photons, accélérateur linéaire, positionnement guidé par l'image [IGRT], plus de 2 champs d'irradiation
92.21.02 ↔	Radiothérapie superficielle: plus de 2 champs d'irradiation	92.24.13 ↔	Téléradiothérapie à photons, accélérateur linéaire, positionnement guidé par l'image [IGRT], radiothérapie conformationnelle en 3D
92.22.00 ↔	Radiothérapie en orthovoltage: SAP	92.24.14 ↔	Téléradiothérapie à photons, accélérateur linéaire, positionnement guidé par l'image [IGRT], radiothérapie avec modulation d'intensité
92.22.01 ↔	Radiothérapie en orthovoltage: jusqu'à 2 champs d'irradiation	92.24.21 ↔	Téléradiothérapie à photons, accélérateur linéaire, sans guidage par l'image, jusqu'à 2 champs d'irradiation
92.22.02 ↔	Radiothérapie en orthovoltage: plus de 2 champs d'irradiation	92.24.22 ↔	Téléradiothérapie à photons, accélérateur linéaire, sans guidage par l'image, plus de 2 champs d'irradiation
92.22.11 ↔	Radiothérapie peropératoire par rayons X, jusqu'à 300 kV	92.24.23 ↔	Téléradiothérapie à photons, accélérateur linéaire, sans guidage par l'image, radiothérapie conformationnelle en 3D
92.22.12 ↔	Radiothérapie peropératoire par rayons X, 300 kV - < 1 MV	92.24.24 ↔	Téléradiothérapie à photons, accélérateur linéaire, sans guidage par l'image, radiothérapie avec modulation d'intensité
92.22.19 ↔	Autre radiothérapie peropératoire par rayons X	92.24.30 ↔	Téléradiothérapie à photons: radiothérapie hautement complexe à l'aide d'équipements spécialisés
92.23.00 ↔	Radiothérapie de haut voltage: SAP	92.25.00 ↔	Téléradiothérapie par électron, accélérateur linéaire, SAP
92.23.01 ↔	Appareil de télécobalt, jusqu'à 2 champs d'irradiation	92.25.01 ↔	Téléradiothérapie par électron, accélérateur linéaire, irradiation large
92.23.02 ↔	Appareil de télécobalt, 3 à 4 champs d'irradiation		
92.23.03 ↔	Appareil de télécobalt plus de 4 champs d'irradiation ou radiothérapie conformationnelle en 3D		
92.23.08 ↔	Radiothérapie de haut voltage: autres isotopes		
92.23.09 ↔	Autre appareil de télécobalt		
92.24.00 ↔	Téléradiothérapie à photons, accélérateur linéaire, SAP		
92.24.01 ↔	Téléradiothérapie à photons, accélérateur linéaire, irradiation large		
92.24.02 ↔	Téléradiothérapie à photons, accélérateur linéaire, irradiation hémicorporelle		
92.24.03 ↔	Téléradiothérapie à photons, accélérateur linéaire, irradiation corporelle totale		
92.24.04 ↔	Téléradiothérapie à photons, accélérateur linéaire, radiothérapie peropératoire		

92.25.02 ↔	Téléradiothérapie par électron, accélérateur linéaire, irradiation hémicorporelle	92.27.39 ↔	Implantation ou insertion d'élément radioactif (brachythérapie par des sources scellées de radionucléides), autre vaisseau
92.25.03 ↔	Téléradiothérapie par électron, accélérateur linéaire, irradiation corporelle totale	92.27.40 ↔	Implantation ou insertion peropératoires d'élément radioactif (brachythérapie par des sources scellées de radionucléides)
92.25.04 ↔	Téléradiothérapie par électron, accélérateur linéaire, radiothérapie peropératoire	92.27.70 ↔	Moulages radioactifs, SAP
92.25.09 ↔	Téléradiothérapie par électron, accélérateur linéaire, autre	92.27.71 ↔	Moulages radioactifs: construction et application de moulage radioactif superficiel
92.25.11 ↔	Téléradiothérapie par électron, accélérateur linéaire, positionnement guidé par l'image	92.27.72 ↔	Moulages radioactifs: construction et pose d'applicateur non utilisé sur la surface corporelle
92.25.12 ↔	Téléradiothérapie par électron, accélérateur linéaire, positionnement guidé par l'image, jusqu'à 2 champs d'irradiation	92.27.73 ↔	Moulages radioactifs: construction et pose d'applicateur oculaire
92.25.13 ↔	Téléradiothérapie par électron, accélérateur linéaire, positionnement guidé par l'image, plus de 2 champs d'irradiation	92.27.79 ↔	Autres moulages radioactifs
92.25.14 ↔	Téléradiothérapie par électron, accélérateur linéaire, positionnement guidé par l'image, radiothérapie conformationnelle en 3D	92.28.00 ↔	Injection, instillation ou administration orale de radio-isotope, SAP
92.25.15 ↔	Téléradiothérapie par électron, accélérateur linéaire, positionnement guidé par l'image, radiothérapie avec modulation d'intensité	92.28.09 ↔	Injection, instillation ou administration orale de radio-isotopes, autre
92.25.21 ↔	Téléradiothérapie par électron, accélérateur linéaire, sans guidage par l'image, jusqu'à 2 champs d'irradiation	92.28.11 ↔	Thérapie de métastases osseuses par radionucléides libres
92.25.22 ↔	Téléradiothérapie par électron, accélérateur linéaire, sans guidage par l'image, plus de 2 champs d'irradiation	92.28.14 ↔	Instillation d'un radionucléide libre dans l'articulation
92.25.23 ↔	Téléradiothérapie par électron, accélérateur linéaire, sans guidage par l'image, radiothérapie conformationnelle en 3D	92.28.24 ↔	Radio-chimioembolisation intravasculaire sélective par le I-131-lipiodol
92.25.24 ↔	Téléradiothérapie par électron, accélérateur linéaire, sans guidage par l'image, radiothérapie avec modulation d'intensité	92.28.25 ↔	Radiothérapie intravasculaire sélective [SIRT] par embolisation avec des microsphères marquées à l'yttrium-90
92.26.00 ↔	Autre téléradiothérapie par particule radioactive, SAP	92.28.26 ↔	Radiothérapie intravasculaire sélective [SIRT] par embolisation avec des microsphères marquées à l'holmium-166
92.26.99 ↔	Autre téléradiothérapie par particule radioactive, autre	92.28.33 ↔	Brachythérapie endovasculaire au rhénium-188
92.27.00 ↔	Implantation ou insertion d'élément radioactif (brachythérapie par des sources scellées de radionucléides), surface corporelle, site d'application autre ou non spécifié	92.28.41 ↔	Traitement à l'iode radioactif, dose thérapeutique de I-131 jusqu'à 1,2 GBq, sans administration de thyrotropine recombinante [rh-TSH]
92.27.10 ↔	Implantation ou insertion d'élément radioactif (brachythérapie par des sources scellées de radionucléides), organes génitaux féminins, SAP	92.28.42 ↔	Traitement à l'iode radioactif, dose thérapeutique de I-131 jusqu'à 1,2 GBq, avec administration de thyrotropine recombinante [rh-TSH]
92.27.11 ↔	Implantation ou insertion d'élément radioactif (brachythérapie par des sources scellées de radionucléides), intra-utérine	92.28.43 ↔	Traitement à l'iode radioactif, dose thérapeutique de I-131 de plus de 1,2 GBq à moins de 5 GBq, sans administration de thyrotropine recombinante [rh-TSH]
92.27.12 ↔	Implantation ou insertion d'élément radioactif (brachythérapie par des sources scellées de radionucléides), intravaginale	92.28.44 ↔	Traitement à l'iode radioactif, dose thérapeutique de I-131 de plus de 1,2 GBq à moins de 5 GBq, avec administration de thyrotropine recombinante [rh-TSH]
92.27.13 ↔	Implantation ou insertion d'élément radioactif (brachythérapie par des sources scellées de radionucléides), intra-utérine et intravaginale combinée	92.28.45 ↔	Traitement à l'iode radioactif, dose thérapeutique de I-131 de 5 GBq et plus, sans administration de thyrotropine recombinante [rh-TSH]
92.27.21 ↔	Implantation ou insertion d'élément radioactif (brachythérapie par des sources scellées de radionucléides), surface corporelle	92.28.46 ↔	Traitement à l'iode radioactif, dose thérapeutique de I-131 de 5 GBq et plus, avec administration de thyrotropine recombinante [rh-TSH]
92.27.22 ↔	Implantation ou insertion d'élément radioactif (brachythérapie par des sources scellées de radionucléides), intracavitaire	92.28.51 ↔	Radioimmunothérapie par 90Y-ibritumomab-tiuxétan, parentérale
92.27.23 ↔	Implantation ou insertion d'élément radioactif (brachythérapie par des sources scellées de radionucléides), intraluminale	92.28.52 ↔	Radioimmunothérapie par iode 131 [I-131] tositumomab, par voie parentérale
92.27.30 ↔	Implantation ou insertion d'élément radioactif (brachythérapie par des sources scellées de radionucléides), vaisseau non spécifié	92.28.53 ↔	Radioimmunothérapie par autres anticorps, parentérale
92.27.31 ↔	Implantation ou insertion d'élément radioactif (brachythérapie par des sources scellées de radionucléides), vaisseau coronaire	92.28.64 ↔	Radiothérapie par ciblage de récepteurs avec l'analogue de la somatostatine TOC [octréotide] conjugué au DOTA
		92.28.65 ↔	Radiothérapie par ciblage de récepteurs avec l'analogue de la somatostatine TATE [octréotate] conjugué au DOTA
		92.28.66 ↔	Radiothérapie par ciblage de récepteurs par antagonistes de la somatostatine
		92.28.69 ↔	Radiothérapie à petites molécules, autre
		92.28.6B ↔	Radiothérapie par ciblage de récepteurs par 177Lu-PSMA I&T [177Lu-ITG-PSMA-1]
		92.28.6C ↔	Radiothérapie par ciblage de récepteurs par autres ligands du PSMA
		92.28.71 ↔	Administration parentérale de I-131-MIBG [méta-iodobenzylguanidine marquée à l'iode-131]

92.29.00 ↔	Brachythérapie par des sources scellées de radionucléides, SAP	92.29.3D ↔	Brachythérapie interstitielle par implantation de sources radioactives permanentes, de 66 à 70 sources
92.29.09 ↔	Autre brachythérapie par des sources scellées de radionucléides	92.29.3E ↔	Brachythérapie interstitielle par implantation de sources radioactives permanentes, 71 sources et plus
92.29.11 ↔	Brachythérapie interstitielle par implantation de sources radioactives amovibles dans un seul plan, faible débit de dose	92.29.40 ↔	Brachythérapie par applicateurs superficiels, SAP
92.29.12 ↔	Brachythérapie interstitielle par implantation de sources radioactives amovibles dans un seul plan, débit de dose pulsé [pulsed dose rate]	92.29.49 ↔	Autre brachythérapie par applicateurs superficiels
92.29.13 ↔	Brachythérapie interstitielle par implantation de sources radioactives amovibles dans un seul plan, haut débit de dose	92.29.51 ↔	Enlèvement de sources scellées de radionucléides ou d'applicateurs inactifs sous anesthésie
92.29.19 ↔	Brachythérapie interstitielle par implantation de sources radioactives amovibles dans un seul plan, autre	92.30.00 ↔	Radiochirurgie stéréotaxique en un temps, SAP
92.29.21 ↔	Brachythérapie interstitielle par implantation de sources radioactives amovibles en fonction du volume dans plusieurs plans, faible débit de dose	92.30.01 ↔	Radiochirurgie stéréotaxique, en un temps: cérébrale, SAP
92.29.22 ↔	Brachythérapie interstitielle par implantation de sources radioactives amovibles en fonction du volume dans plusieurs plans, débit de dose pulsé [pulsed dose rate]	92.30.02 ↔	Radiochirurgie stéréotaxique, en un temps: extracérébrale, SAP
92.29.23 ↔	Brachythérapie interstitielle par implantation de sources radioactives amovibles en fonction du volume dans plusieurs plans, haut débit de dose	92.30.20 ↔	Radiochirurgie stéréotaxique, en un temps: cérébrale, radiothérapie à intensité modulée
92.29.24 ↔	Brachythérapie par implantation peropératoire de sources radioactives amovibles dans plusieurs plans, haut débit de dose	92.30.21 ↔	Radiochirurgie stéréotaxique, en un temps: cérébrale, Intensity Modulated Arc Therapy [IMAT].
92.29.29 ↔	Brachythérapie interstitielle par implantation de sources radioactives amovibles en fonction du volume dans plusieurs plans, autre	92.30.22 ↔	Radiochirurgie stéréotaxique, en un temps: cérébrale, guidée par l'image
92.29.31 ↔	Brachythérapie interstitielle par implantation de sources radioactives permanentes, jusqu'à 10 sources	92.30.30 ↔	Radiochirurgie stéréotaxique, en un temps: extracérébrale, radiothérapie avec modulation d'intensité
92.29.32 ↔	Brachythérapie interstitielle par implantation de sources radioactives permanentes, de 11 à 15 sources	92.30.31 ↔	Radiochirurgie stéréotaxique, en un temps: extracérébrale, Intensity Modulated Arc Therapy [IMAT].
92.29.33 ↔	Brachythérapie interstitielle par implantation de sources radioactives permanentes, de 16 à 20 sources	92.30.32 ↔	Radiochirurgie stéréotaxique, en un temps: extracérébrale, guidée par l'image
92.29.34 ↔	Brachythérapie interstitielle par implantation de sources radioactives permanentes, de 21 à 25 sources	92.30.99 ↔	Radiochirurgie stéréotaxique, en un temps, autre
92.29.35 ↔	Brachythérapie interstitielle par implantation de sources radioactives permanentes, de 26 à 30 sources	92.31.00 ↔	Radiochirurgie à photons non spécifiée, cérébrale
92.29.36 ↔	Brachythérapie interstitielle par implantation de sources radioactives permanentes, de 31 à 35 sources	92.31.10 ↔	Radiochirurgie à photons non spécifiée, extracérébrale
92.29.37 ↔	Brachythérapie interstitielle par implantation de sources radioactives permanentes, de 36 à 40 sources	92.32.00 ↔	Radiochirurgie photonique multisources, SAP
92.29.38 ↔	Brachythérapie interstitielle par implantation de sources radioactives permanentes, de 41 à 45 sources	92.32.01 ↔	Radiochirurgie photonique multisources: gamma-knife
92.29.39 ↔	Brachythérapie interstitielle par implantation de sources radioactives permanentes, de 46 à 50 sources	92.33.00 ↔	Radiochirurgie aux particules, SAP
92.29.3A ↔	Brachythérapie interstitielle par implantation de sources radioactives permanentes, de 51 à 55 sources	92.33.01 ↔	Autre radiothérapie de haut voltage: radiochirurgie stéréotaxique, en un temps, cérébrale
92.29.3B ↔	Brachythérapie interstitielle par implantation de sources radioactives permanentes, de 56 à 60 sources	92.33.11 ↔	Autre radiothérapie de haut voltage: radiochirurgie stéréotaxique, en un temps, extracérébrale
92.29.3C ↔	Brachythérapie interstitielle par implantation de sources radioactives permanentes, de 61 à 65 sources	92.39.00 ↔	Autre radiochirurgie stéréotaxique, SAP
		92.39.01 ↔	Autre radiothérapie de haut voltage, radiochirurgie stéréotaxique, fractionnée, cérébrale, SAP
		92.39.11 ↔	Autre radiothérapie de haut voltage, radiochirurgie stéréotaxique, fractionnée, extracérébrale, SAP
		92.39.20 ↔	Autre radiothérapie de haut voltage, radiochirurgie stéréotaxique, fractionnée: cérébrale, radiothérapie à intensité modulée
		92.39.21 ↔	Autre radiothérapie de haut voltage, radiochirurgie stéréotaxique, fractionnée: cérébrale, Intensity Modulated Arc Therapy [IMAT].
		92.39.22 ↔	Autre radiothérapie de haut voltage, radiochirurgie stéréotaxique, fractionnée: cérébrale, guidée par l'image
		92.39.29 ↔	Autre radiothérapie de haut voltage, radiochirurgie stéréotaxique, fractionnée, cérébrale, autre
		92.39.30 ↔	Autre radiothérapie de haut voltage, radiochirurgie stéréotaxique, fractionnée: extracérébrale, radiothérapie avec modulation d'intensité
		92.39.31 ↔	Autre radiothérapie de haut voltage, radiochirurgie stéréotaxique, fractionnée: extracérébrale, Intensity Modulated Arc Therapy [IMAT].
		92.39.32 ↔	Autre radiothérapie de haut voltage, radiochirurgie stéréotaxique, fractionnée: extracérébrale, guidée par l'image
		92.39.39 ↔	Autre radiothérapie de haut voltage, radiochirurgie stéréotaxique, fractionnée, extracérébrale, autre
		92.41 ↔	Radiothérapie par électrons peropératoire

Procédure D25-3

01.12.00 ↔	Biopsie de méninges cérébrales à ciel ouvert, SAP	01.25.19 ↔	Autre craniectomie pour drainage de liquide épidural ou pour d'autres raisons
01.12.10 ↔	Biopsie stéréotaxique de méninges cérébrales, à ciel ouvert	01.25.20 ↔	Autre craniectomie, recraniectomie avec mise en place de drain
01.12.99 ↔	Biopsie de méninges cérébrales à ciel ouvert, autre	01.25.21 ↔	Autre craniotomie, recraniectomie pour ablation de matériel alloplastique ou de réservoir médicamenteux des os crâniens ou de l'espace épidural
01.14.00 ↔	Biopsie du cerveau à ciel ouvert, SAP	01.25.99 ↔	Autre craniectomie, autre
01.14.10 ↔	Biopsie stéréotaxique du cerveau à ciel ouvert	01.26 ↔	Insertion et remplacement de cathéter dans la cavité crânienne ou le tissu cérébral
01.14.99 ↔	Biopsie du cerveau à ciel ouvert, autre	01.28 ↔	Insertion de cathéter(s) intracrâniens par trou(s) de trépan
01.15 ↔	Biopsie du crâne	01.29.00 ↔	Révision sans remplacement de cathéter(s) de la cavité crânienne ou de tissu cérébral, SAP
01.21 ↔	Incision et drainage de sinus crânien	01.29.10 ↔	Révision stéréotaxique sans remplacement de cathéters intracérébraux pour perfusion intraventriculaire
01.24.00 ↔	Autre craniotomie, SAP	01.29.99 ↔	Révision sans remplacement de cathéter(s) de la cavité crânienne ou de tissu cérébral, autre
01.24.10 ↔	Autre craniotomie avec décompression	01.31.00 ↔	Incision des méninges cérébrales, SAP
01.24.11 ↔	Autre craniotomie pour évacuation d'hématome épidural	01.31.10 ↔	Incision des méninges cérébrales pour évacuation d'un hématome sous-dural (hygrome)
01.24.12 ↔	Autre craniotomie pour évacuation d'empyème épidural	01.31.11 ↔	Incision des méninges cérébrales pour évacuation d'un empyème sous-dural
01.24.13 ↔	Autre craniotomie, insertion de matériel alloplastique ou de réservoir médicamenteux dans les os crâniens ou l'espace épidural	01.31.20 ↔	Incision des méninges cérébrales pour drainage de liquide sous-dural et sous-arachnoïdien
01.24.14 ↔	Autre craniotomie, ablation de matériel alloplastique ou de réservoir médicamenteux des os crâniens ou de l'espace épidural	01.31.99 ↔	Incision des méninges cérébrales, autre
01.24.15 ↔	Autre craniotomie, extraction de corps étranger des os crâniens ou de l'espace épidural	01.39.00 ↔	Autre incision du cerveau, SAP
01.24.16 ↔	Autre craniotomie pour autre drainage de liquide épidural ou pour d'autres raisons	01.39.10 ↔	Autre incision du cerveau pour évacuation d'hématome intracérébral
01.24.20 ↔	Craniotomie, abord par la calotte crânienne, SAP	01.39.11 ↔	Autre incision du cerveau pour évacuation d'abcès intracérébral
01.24.21 ↔	Trépanation de la calotte crânienne comme voie d'abord	01.39.19 ↔	Autre incision du cerveau, évacuation d'autre liquide intracérébral
01.24.22 ↔	Craniotomie stéréotaxique, abord par la calotte crânienne	01.39.20 ↔	Autre incision du cerveau, évacuation stéréotaxique d'hématome intracrânien
01.24.29 ↔	Craniotomie, abord par la calotte crânienne, autre	01.39.21 ↔	Autre incision du cerveau, évacuation stéréotaxique d'abcès intracrânien
01.24.30 ↔	Abord de la base du crâne, SAP	01.39.29 ↔	Autre incision du cerveau, évacuation stéréotaxique d'autre liquide intracrânien
01.24.31 ↔	Abord de la base du crâne, voie transorale	01.39.30 ↔	Autre incision du cerveau, extraction de corps étranger intracérébral
01.24.32 ↔	Abord de la base du crâne, voie transorale, avec division du voile du palais	01.39.40 ↔	Mise en place de dispositif de drainage externe de liquide céphalo-rachidien (ventriculaire, cisternal, sous-dural)
01.24.33 ↔	Abord de la base du crâne, voie transorale, avec division du voile du palais ainsi que du palais osseux	01.39.41 ↔	Mise en place de réservoir de liquide céphalo-rachidien (ventriculaire, cisternal, sous-dural)
01.24.34 ↔	Abord de la base du crâne, voie transsphénoïdale	01.39.42 ↔	Enlèvement de réservoir de liquide céphalo-rachidien (ventriculaire, cisternal, sous-dural)
01.24.35 ↔	Abord de la base du crâne, voie transthemioïdale	01.39.99 ↔	Autre incision du cerveau, autre
01.24.36 ↔	Abord de la base du crâne, voie transmastoïdienne	01.41 ↔	Opération du thalamus
01.24.37 ↔	Abord de la base du crâne, voie translabyrinthique	01.42 ↔	Opération du globus pallidum
01.24.38 ↔	Abord de la base du crâne, voie transpyramidale	01.51.00 ↔	Excision et destruction de lésion ou tissu du cerveau et des méninges cérébrales, SAP
01.24.39 ↔	Abord de la base du crâne, autre	01.51.10 ↔	Excision de tissu tumoral des méninges cérébrales avec préparation de tissus adjacents infiltrés
01.24.3A ↔	Abord de la base du crâne, voie transcondyloire	01.51.19 ↔	Excision de tissu ou de lésion méningée cérébrale, autre
01.24.3B ↔	Abord de la base du crâne, voie transorbitaire	01.51.21 ↔	Excision de tissu intracérébral de tumeur primaire
01.24.3C ↔	Abord de la base du crâne, avec ostéotomie type Le Fort I	01.51.22 ↔	Excision de tissu intracérébral de tumeur d'origine non cérébrale
01.24.3D ↔	Abord de la base du crâne, voie transnasale-transcribriforme	01.51.29 ↔	Excision de lésion ou tissu du cerveau, autre
01.24.3E ↔	Abord de la base du crâne, voie transnasale-transclivale	01.51.31 ↔	Destruction de lésion ou de tissu des méninges
01.24.3F ↔	Abord de la base du crâne, voie transorale-transclivale	01.51.41 ↔	Destruction de tissu intracérébral de tumeur primaire
01.24.3G ↔	Abord de la base du crâne, voie transnasale-transptérygoïdienne	01.51.42 ↔	Destruction de tissu intracérébral de tumeur d'origine non cérébrale
01.24.99 ↔	Autre craniotomie, autre		
01.25.00 ↔	Autre craniectomie, SAP		
01.25.10 ↔	Autre craniectomie avec décompression		
01.25.11 ↔	Autre craniectomie pour évacuation d'hématome épidural		
01.25.12 ↔	Autre craniectomie pour évacuation d'empyème épidural		
01.25.13 ↔	Autre craniectomie, extraction de corps étranger des os crâniens ou de l'espace épidural		
01.25.14 ↔	Autre craniectomie, insertion de matériel alloplastique ou de réservoir médicamenteux dans les os crâniens ou l'espace épidural		

01.51.49 ↔	Destruction de tissus ou de lésion du cerveau, autre	02.41.00 ↔	Irrigation et exploration de drain ventriculaire, SAP
01.52.00 ↔	Hémisphérectomie, SAP	02.41.10 ↔	Irrigation et exploration de drain ventriculaire, partie centrale
01.52.10 ↔	Hémisphérectomie, tissu intracérébral de tumeur cérébrale primaire	02.41.20 ↔	Irrigation et exploration de drain ventriculaire, partie périphérique
01.52.11 ↔	Hémisphérectomie, tissu intracérébral de tumeur cérébrale d'origine non cérébrale	02.41.99 ↔	Irrigation et exploration de drain ventriculaire, autre
01.52.99 ↔	Hémisphérectomie, autre	02.42.00 ↔	Réinsertion de drain ventriculaire, SAP
01.53.00 ↔	Lobectomie du cerveau, SAP	02.42.10 ↔	Réinsertion de drain ventriculaire, partie centrale
01.53.10 ↔	Lobectomie du cerveau, tissu intracérébral de tumeur cérébrale primaire	02.42.20 ↔	Réinsertion de drain ventriculaire, partie périphérique
01.53.11 ↔	Lobectomie du cerveau, tissu intracérébral de tumeur cérébrale d'origine non cérébrale	02.42.99 ↔	Réinsertion de drain ventriculaire, autre
01.53.99 ↔	Lobectomie du cerveau, autre	02.43 ↔	Ablation de drain ventriculaire
01.59 ↔	Autre excision et destruction de tissus cérébraux ou méninges, autre	02.91 ↔	Libération d'adhérences corticales
01.6X.10 ↔	Excision et destruction de tissu tumoral de la base du crâne	02.92 ↔	Réparation du cerveau
01.6X.11 ↔	Excision et destruction de tissu tumoral de la calotte crânienne	02.93.30 ↔	Implantation ou remplacement d'électrodes pour neurostimulation intracrânienne, SAP
01.6X.20 ↔	Excision et destruction d'autre tissu pathologique de la base du crâne	02.93.31 ↔	Implantation ou remplacement de micro-électrodes temporaires de dérivation et de stimulation monoculaire
01.6X.21 ↔	Excision et destruction d'autre tissu pathologique de la calotte crânienne	02.93.32 ↔	Implantation ou remplacement de micro-électrodes temporaires de dérivation et de stimulation multiloculaire
01.6X.22 ↔	Excision et destruction d'autre tissu pathologique de la base et de la calotte crâniennes avec méninges	02.93.33 ↔	Implantation ou remplacement de micro-électrodes permanentes de dérivation et de stimulation monoculaire
02.01 ↔	Ouverture de suture crânienne	02.93.34 ↔	Implantation ou remplacement de micro-électrodes permanentes de dérivation et de stimulation multiloculaire
02.02 ↔	Élévation de fragments osseux résultant de fracture du crâne	02.93.39 ↔	Implantation ou remplacement d'électrodes pour neurostimulation intracrânienne, autre
02.03 ↔	Confection de volet osseux crânien	02.93.40 ↔	Révision sans remplacement d'électrodes pour neurostimulation intracrânienne, SAP
02.04.00 ↔	Grefte d'os crânien, SAP	02.93.41 ↔	Révision sans remplacement d'électrodes pour neurostimulation intracrânienne, stéréotaxique, système permanent à une électrode pour stimulation permanente
02.04.10 ↔	Grefte d'os crânien, voûte du crâne	02.93.42 ↔	Révision sans remplacement d'électrodes pour neurostimulation intracrânienne, stéréotaxique, système permanent à plusieurs électrodes pour stimulation permanente
02.04.99 ↔	Grefte d'os crânien, autre	02.93.49 ↔	Révision sans remplacement d'électrodes pour neurostimulation intracrânienne, autre
02.05.00 ↔	Insertion de plaques osseuses crâniennes, SAP	02.93.51 ↔	Enlèvement des électrodes pour neurostimulation intracrânienne
02.05.10 ↔	Insertion d'un implant CAD au niveau des os de la boîte crânienne sans participation des os de la face, défaut simple	02.99.10 ↔	Interventions stéréotaxiques au niveau du liquide céphalo-rachidien
02.05.41 ↔	Réinsertion de plaque osseuse autologue au niveau de la boîte crânienne	02.99.11 ↔	Implantation et explantation stéréotaxique de matériel radioactif en tant qu'intervention indépendante
02.05.99 ↔	Insertion de plaques osseuses crâniennes, autre	02.99.12 ↔	Implantation stéréotaxique de tissus dans le crâne, le cerveau et les méninges cérébrales
02.06.00 ↔	Autre ostéoplastie crânienne, SAP	02.99.13 ↔	Instillation stéréotaxique de médicaments en tant qu'intervention indépendante
02.06.10 ↔	Cranioplastie fronto-orbitaire pour transposition	02.99.14 ↔	Implantation, révision ou remplacement stéréotaxique de cathéter(s) intracérébral(aux) pour perfusion intraventriculaire
02.06.20 ↔	Reconstruction de la boîte crânienne sans participation des os faciaux, avec un implant simple (ciment osseux, matériau alloplastique)	02.99.20 ↔	Conversion d'une dérivation (drainage) de liquide céphalo-rachidien en une dérivation multiple
02.06.30 ↔	Reconstruction de la boîte crânienne et des os faciaux avec un implant simple (ciment osseux, matériau alloplastique)	02.99.29 ↔	Autre révision et enlèvement de dérivation de liquide céphalo-rachidien
02.06.99 ↔	Ostéoplastie crânienne, autre	02.99.30 ↔	Implantation ou remplacement de capteur de mesure intracrânien
02.07 ↔	Enlèvement de plaque crânienne	02.99.31 ↔	Révision sans remplacement de capteur de mesure intracrânien
02.11 ↔	Suture simple de la dure-mère cérébrale	02.99.40 ↔	Implantation ou remplacement de neuroprothèse
02.12.00 ↔	Autre réparation de méninges cérébrales, SAP	02.99.41 ↔	Révision sans remplacement de neuroprothèse
02.12.10 ↔	Autre réparation de méninges cérébrales sans cranioplastie	02.99.50 ↔	Implantation et enlèvement de système de cathéter à ballonnet pour brachythérapie intracérébrale
02.12.20 ↔	Autre réparation de méninges cérébrales avec cranioplastie	02.99.90 ↔	Autre opération stéréotaxique du crâne, du cerveau et des méninges cérébrales
02.12.21 ↔	Autre duroplastie avec cranioplastie de la convexité	04.01.00 ↔	Excision de neurinome du nerf auditif, SAP
02.12.22 ↔	Autre duroplastie avec cranioplastie de la charnière crânio-cervicale		
02.12.31 ↔	Duroplastie fronto-basale avec lambeau pédiculé		
02.12.99 ↔	Autre réparation de méninges cérébrales, autre		
02.13 ↔	Ligature de vaisseaux méningés		
02.14 ↔	Excision du plexus choroïde		
02.2 ↔	Ventriculostomie		
02.31 ↔	Drainage ventriculaire vers les structures de la tête et du cou		
02.32 ↔	Drainage ventriculaire vers le système circulatoire		
02.33 ↔	Drainage ventriculaire vers la cavité thoracique		
02.34 ↔	Drainage ventriculaire vers la cavité et les organes abdominaux		
02.35 ↔	Drainage ventriculaire vers le système urinaire		
02.39 ↔	Autres drainages ventriculaires		

04.01.10 ↔	Excision de neurinome du nerf auditif par craniotomie	16.52.99 ↔	Exentération d'orbite avec enlèvement thérapeutique d'os de l'orbite, autre
04.01.11 ↔	Excision de neurinome du nerf auditif, par voie translabyrinthique	16.52.99 ↔	Exentération d'orbite avec enlèvement thérapeutique d'os de l'orbite, autre
04.01.99 ↔	Excision de neurinome du nerf auditif, autre	16.59.00 ↔	Autre exentération d'orbite, SAP
04.76 ↔	Réparation de traumatisme ancien de nerf crânien et périphérique	16.59.00 ↔	Autre exentération d'orbite, SAP
04.79.09 ↔	Autre plastie de nerf, autre	16.59.10 ↔	Autre exentération d'orbite avec conservation de la peau palpébrale
04.79.10 ↔	Transplantation ainsi que transposition de nerf cérébral extracrânien avec suture épineurale	16.59.10 ↔	Autre exentération d'orbite avec conservation de la peau palpébrale
04.79.11 ↔	Transplantation ainsi que transposition du plexus brachial avec suture épineurale	16.59.11 ↔	Autre exentération d'orbite sans conservation de la peau palpébrale
04.79.12 ↔	Transplantation ainsi que transposition de nerf de l'épaule avec suture épineurale	16.59.11 ↔	Autre exentération d'orbite sans conservation de la peau palpébrale
04.79.13 ↔	Transplantation ainsi que transposition de nerf du bras et de la main avec suture épineurale	16.59.99 ↔	Autre exentération d'orbite, autre
04.79.14 ↔	Transplantation ainsi que transposition de nerf du tronc et du membre inférieur avec suture épineurale	16.59.99 ↔	Autre exentération d'orbite, autre
04.79.19 ↔	Transplantation ainsi que transposition d'autre nerf avec suture épineurale	21.72 ↔	Réduction ouverte de fracture du nez
04.79.20 ↔	Transplantation ainsi que transposition de nerf avec suture interfasciculaire	22.79.00 ↔	Autre réparation de sinus paranasal, SAP
04.79.21 ↔	Transplantation ainsi que transposition de nerf cérébral extracrânien avec suture interfasciculaire	22.79.10 ↔	Réparation de l'os frontal
04.79.22 ↔	Transplantation ainsi que transposition du plexus brachial avec suture interfasciculaire	22.79.11 ↔	Réparation ou cranialisation de paroi de sinus frontal
04.79.23 ↔	Transplantation ainsi que transposition de nerf de l'épaule avec suture interfasciculaire	22.79.19 ↔	Autre réparation de sinus paranasal, autre
04.79.24 ↔	Transplantation ainsi que transposition de nerf du bras et de la main avec suture interfasciculaire	24.2X.10 ↔	Gingivoplastie avec greffe ou implant
04.79.25 ↔	Transplantation ainsi que transposition de nerf du tronc et du membre inférieur avec suture interfasciculaire	24.2X.99 ↔	Gingivoplastie, autre
04.79.29 ↔	Transplantation ainsi que transposition d'autre nerf avec suture interfasciculaire	24.4X.00 ↔	Excision de lésion dentaire d'un maxillaire, SAP
07.62 ↔	Excision partielle de l'hypophyse, voie transphénoïdale	24.4X.10 ↔	Excision de lésion dentaire d'un maxillaire par ouverture de l'antré maxillaire ou du plancher nasal
07.65 ↔	Excision totale de l'hypophyse, voie transphénoïdale	24.4X.11 ↔	Excision de lésion dentaire d'un maxillaire avec représentation du nerf
16.51.00 ↔	Exentération d'orbite avec ablation de structure adjacente, SAP	24.4X.99 ↔	Excision de lésion dentaire d'un maxillaire, autre
16.51.00 ↔	Exentération d'orbite avec ablation de structure adjacente, SAP	24.5X.00 ↔	Alvéoloplastie, SAP
16.51.10 ↔	Exentération d'orbite avec ablation de structure adjacente, avec conservation de la peau palpébrale	24.5X.10 ↔	Alvéoloplastie avec greffe
16.51.10 ↔	Exentération d'orbite avec ablation de structure adjacente, avec conservation de la peau palpébrale	24.5X.99 ↔	Alvéoloplastie, autre
16.51.11 ↔	Exentération d'orbite avec ablation de structure adjacente, sans conservation de la peau palpébrale	24.91.10 ↔	Plastie vestibulaire
16.51.11 ↔	Exentération d'orbite avec ablation de structure adjacente, sans conservation de la peau palpébrale	24.91.11 ↔	Abaissement du plancher buccal
16.51.99 ↔	Exentération d'orbite avec ablation de structure adjacente, autre	24.91.99 ↔	Extension ou approfondissement du sillon buccolabial ou lingual, autre
16.51.99 ↔	Exentération d'orbite avec ablation de structure adjacente, autre	25.02 ↔	Biopsie ouverte de la langue
16.52.00 ↔	Exentération d'orbite avec enlèvement thérapeutique d'os de l'orbite, SAP	25.1 ↔	Excision ou destruction de lésion ou tissu de la langue
16.52.00 ↔	Exentération d'orbite avec enlèvement thérapeutique d'os de l'orbite, SAP	25.2X.00 ↔	Glossectomie partielle, SAP
16.52.10 ↔	Exentération d'orbite avec enlèvement thérapeutique d'os de l'orbite, avec conservation de la peau palpébrale	25.2X.09 ↔	Glossectomie partielle, autre
16.52.10 ↔	Exentération d'orbite avec enlèvement thérapeutique d'os de l'orbite, avec conservation de la peau palpébrale	25.2X.10 ↔	Glossectomie partielle, par voie transorale, SAP
16.52.11 ↔	Exentération d'orbite avec enlèvement thérapeutique d'os de l'orbite, sans conservation de la peau palpébrale	25.2X.11 ↔	Glossectomie partielle, par voie transorale, sans reconstruction
16.52.11 ↔	Exentération d'orbite avec enlèvement thérapeutique d'os de l'orbite, sans conservation de la peau palpébrale	25.2X.12 ↔	Glossectomie partielle, par voie transorale, reconstruction avec lambeau muqueux local
		25.2X.13 ↔	Glossectomie partielle, par voie transorale, reconstruction avec lambeau myocutané
		25.2X.14 ↔	Glossectomie partielle, par voie transorale, reconstruction avec greffon libre microvascularisé et anastomosé
		25.2X.19 ↔	Glossectomie partielle, par voie transorale, autre reconstruction
		25.2X.20 ↔	Glossectomie partielle, par voie transmandibulaire, SAP
		25.2X.21 ↔	Glossectomie partielle, par voie transmandibulaire, sans reconstruction
		25.2X.22 ↔	Glossectomie partielle, par voie transmandibulaire, reconstruction avec lambeau muqueux local
		25.2X.23 ↔	Glossectomie partielle, par voie transmandibulaire, reconstruction avec lambeau myocutané
		25.2X.24 ↔	Glossectomie partielle, par voie transmandibulaire, reconstruction avec greffon libre microvascularisé et anastomosé
		25.2X.29 ↔	Glossectomie partielle, par voie transmandibulaire, autre reconstruction
		25.2X.30 ↔	Pelviglossectomie, par voie transorale, SAP
		25.2X.31 ↔	Pelviglossectomie, par voie transorale, sans reconstruction
		25.2X.32 ↔	Pelviglossectomie, par voie transorale, reconstruction avec lambeau muqueux local

25.2X.33 ↔	Pelviglossectomie, par voie transorale, reconstruction avec lambeau myocutané	25.3X.42 ↔	Pelviglossectomie totale, par voie transmandibulaire, reconstruction avec lambeau muqueux local
25.2X.34 ↔	Pelviglossectomie, par voie transorale, reconstruction avec greffon libre microvascularisé et anastomosé	25.3X.43 ↔	Pelviglossectomie totale, par voie mandibulaire, reconstruction avec lambeau myocutané
25.2X.39 ↔	Pelviglossectomie, par voie transorale, autre reconstruction	25.3X.44 ↔	Pelviglossectomie totale, par voie transmandibulaire, reconstruction avec greffon libre microvascularisé et anastomosé
25.2X.40 ↔	Pelviglossectomie, par voie transmandibulaire, SAP	25.3X.49 ↔	Pelviglossectomie totale, par voie transmandibulaire, autre reconstruction
25.2X.41 ↔	Pelviglossectomie, par voie transmandibulaire, sans reconstruction	25.3X.50 ↔	Pelviglossomandibulectomie totale, SAP
25.2X.42 ↔	Pelviglossectomie, par voie transmandibulaire, reconstruction avec lambeau muqueux local	25.3X.51 ↔	Pelviglossomandibulectomie totale, sans reconstruction
25.2X.43 ↔	Pelviglossectomie, par voie transmandibulaire, reconstruction avec lambeau myocutané	25.3X.52 ↔	Pelviglossomandibulectomie totale, reconstruction avec lambeau muqueux local
25.2X.44 ↔	Pelviglossectomie, par voie transmandibulaire, reconstruction avec greffon libre microvascularisé et anastomosé	25.3X.53 ↔	Pelviglossomandibulectomie totale, reconstruction avec lambeau myocutané
25.2X.49 ↔	Pelviglossectomie, par voie transmandibulaire, autre reconstruction	25.3X.54 ↔	Pelviglossomandibulectomie totale, reconstruction avec greffon libre microvascularisé et anastomosé
25.2X.50 ↔	Pelviglossomandibulectomie, SAP	25.3X.59 ↔	Pelviglossomandibulectomie totale, avec autre reconstruction
25.2X.51 ↔	Pelviglossomandibulectomie, sans reconstruction	25.4X.00 ↔	Glossectomie radicale, SAP
25.2X.52 ↔	Pelviglossomandibulectomie, reconstruction avec lambeau muqueux local	25.4X.10 ↔	Glossectomie radicale, par voie transorale, SAP
25.2X.53 ↔	Pelviglossomandibulectomie, reconstruction avec lambeau myocutané	25.4X.11 ↔	Glossectomie radicale, par voie transorale, sans reconstruction
25.2X.54 ↔	Pelviglossomandibulectomie, reconstruction avec greffon libre microvascularisé et anastomosé	25.4X.12 ↔	Glossectomie radicale, par voie transorale, reconstruction avec lambeau muqueux local
25.2X.59 ↔	Pelviglossomandibulectomie, avec autre reconstruction	25.4X.13 ↔	Glossectomie radicale, par voie transorale, reconstruction avec lambeau myocutané
25.3X.00 ↔	Glossectomie totale, SAP	25.4X.14 ↔	Glossectomie radicale, par voie transorale, reconstruction avec greffon libre microvascularisé et anastomosé
25.3X.09 ↔	Glossectomie totale, autre	25.4X.19 ↔	Glossectomie radicale, par voie transorale, autre reconstruction
25.3X.10 ↔	Glossectomie totale, par voie transorale, SAP	25.4X.20 ↔	Glossectomie radicale, par voie transmandibulaire, SAP
25.3X.11 ↔	Glossectomie totale, par voie transorale, sans reconstruction	25.4X.21 ↔	Glossectomie radicale, par voie transmandibulaire, sans reconstruction
25.3X.12 ↔	Glossectomie totale, par voie transorale, reconstruction avec lambeau muqueux local	25.4X.22 ↔	Glossectomie radicale, par voie transmandibulaire, reconstruction avec lambeau muqueux local
25.3X.13 ↔	Glossectomie totale, par voie transorale, reconstruction avec lambeau myocutané	25.4X.23 ↔	Glossectomie radicale, par voie transmandibulaire, reconstruction avec lambeau myocutané
25.3X.14 ↔	Glossectomie totale, par voie transorale, reconstruction avec greffon libre microvascularisé et anastomosé	25.4X.24 ↔	Glossectomie radicale, par voie transmandibulaire, reconstruction avec greffon libre microvascularisé et anastomosé
25.3X.19 ↔	Glossectomie totale, par voie transorale, autre reconstruction	25.4X.29 ↔	Glossectomie radicale, par voie transmandibulaire, autre reconstruction
25.3X.20 ↔	Glossectomie totale, par voie transmandibulaire, SAP	25.4X.30 ↔	Pelviglossectomie radicale, par voie transorale, SAP
25.3X.21 ↔	Glossectomie totale, par voie transmandibulaire, sans reconstruction	25.4X.31 ↔	Pelviglossectomie radicale, par voie transorale, sans reconstruction
25.3X.22 ↔	Glossectomie totale, par voie transmandibulaire, reconstruction avec lambeau muqueux local	25.4X.32 ↔	Pelviglossectomie radicale, par voie transorale, reconstruction avec lambeau muqueux local
25.3X.23 ↔	Glossectomie totale, par voie transmandibulaire, reconstruction avec lambeau myocutané	25.4X.33 ↔	Pelviglossectomie radicale, par voie transorale, reconstruction avec lambeau myocutané
25.3X.24 ↔	Glossectomie totale, par voie transmandibulaire, reconstruction avec greffon libre microvascularisé et anastomosé	25.4X.34 ↔	Pelviglossectomie radicale, par voie transorale, reconstruction avec greffon libre microvascularisé et anastomosé
25.3X.29 ↔	Glossectomie totale, par voie transmandibulaire, autre reconstruction	25.4X.39 ↔	Pelviglossectomie radicale, par voie transorale, autre reconstruction
25.3X.30 ↔	Pelviglossectomie totale, par voie transorale, SAP	25.4X.40 ↔	Pelviglossectomie radicale, par voie transmandibulaire, SAP
25.3X.31 ↔	Pelviglossectomie totale, par voie transorale, sans reconstruction	25.4X.41 ↔	Pelviglossectomie radicale, par voie transmandibulaire, sans reconstruction
25.3X.32 ↔	Pelviglossectomie totale, par voie transorale, reconstruction avec lambeau muqueux local	25.4X.42 ↔	Pelviglossectomie radicale, par voie transmandibulaire, reconstruction avec lambeau muqueux local
25.3X.33 ↔	Pelviglossectomie totale, par voie transorale, reconstruction avec lambeau myocutané	25.4X.43 ↔	Pelviglossectomie radicale, par voie transmandibulaire, reconstruction avec lambeau myocutané
25.3X.34 ↔	Pelviglossectomie totale, par voie transorale, reconstruction avec greffon libre microvascularisé et anastomosé	25.4X.44 ↔	Pelviglossectomie radicale, par voie transmandibulaire, reconstruction avec greffon libre microvascularisé et anastomosé
25.3X.39 ↔	Pelviglossectomie totale, par voie transorale, autre reconstruction		
25.3X.40 ↔	Pelviglossectomie totale, par voie transmandibulaire, SAP		
25.3X.41 ↔	Pelviglossectomie totale, par voie transmandibulaire, sans reconstruction		

25.4X.49 ↔	Pelviglossectomie radicale, par voie transmandibulaire, autre reconstruction	27.32.99 ↔	Excision ou destruction large de lésion ou de tissu du palais osseux, autre
25.4X.50 ↔	Pelviglossomandibulectomie radicale, SAP	27.32.99 ↔	Excision ou destruction large de lésion ou de tissu du palais osseux, autre
25.4X.51 ↔	Pelviglossomandibulectomie radicale, sans reconstruction	27.42 ↔	Excision large de lésion de la lèvre
25.4X.52 ↔	Pelviglossomandibulectomie radicale, reconstruction avec lambeau muqueux local	27.43.00 ↔	Autre excision de lésion ou de tissu de la lèvre, SAP
25.4X.53 ↔	Pelviglossomandibulectomie radicale, reconstruction avec lambeau myocutané	27.43.10 ↔	Autre excision de lésion ou tissu de la lèvre, excision locale
25.4X.54 ↔	Pelviglossomandibulectomie radicale, reconstruction avec greffon libre microvascularisé et anastomosé	27.43.99 ↔	Autre excision de lésion ou de tissu de la lèvre, autre
25.4X.59 ↔	Pelviglossomandibulectomie radicale, avec autre reconstruction	27.44.00 ↔	Excision radicale de lésion de la lèvre, SAP
25.4X.99 ↔	Glossectomie radicale, autre	27.44.11 ↔	Excision radicale de lésion cutanée de la lèvre, sans greffe ou transposition de peau
25.59.00 ↔	Autres réparations et opérations plastiques de la langue, SAP	27.44.20 ↔	Excision radicale de lésion de la lèvre, avec greffe ou transposition de peau
25.59.10 ↔	Reconstruction de la langue, SAP	27.44.99 ↔	Excision radicale de lésion de la lèvre, autre
25.59.11 ↔	Plastie de réduction de la langue	27.49.00 ↔	Autre excision de la bouche, SAP
25.59.99 ↔	Autres réparations et opérations plastiques de la langue, autre	27.49.10 ↔	Excision de la joue
25.93 ↔	Lyse d'adhérences de la langue	27.49.11 ↔	Excision du plancher buccal
25.94 ↔	Autre glossotomie	27.49.99 ↔	Autre excision de la bouche, autre
27.1 ↔	Incision du palais	27.54.00 ↔	Réparation de fente labiale (congénitale), SAP
27.21.00 ↔	Biopsie du palais osseux, SAP	27.54.99 ↔	Réparation de fente labiale (congénitale), autre
27.21.20 ↔	Biopsie ouverte (par incision) du palais osseux	27.55.00 ↔	Grefe de peau totale de la lèvre et de la bouche, SAP
27.21.99 ↔	Biopsie du palais osseux, autre	27.55.10 ↔	Grefe de peau totale de la lèvre et de la bouche, non étendue
27.22.00 ↔	Biopsie de la lèvre et du voile du palais, SAP	27.55.20 ↔	Grefe de peau totale de la lèvre et de la bouche, étendue
27.22.20 ↔	Biopsie ouverte (par incision) de la lèvre et du voile du palais	27.55.99 ↔	Grefe de peau totale de la lèvre et de la bouche, autre
27.22.99 ↔	Biopsie de la lèvre et du voile du palais, autre	27.56.10 ↔	Grefe de peau d'épaisseur partielle de la lèvre et de la bouche, non étendue
27.23.00 ↔	Biopsie de la lèvre, SAP	27.56.10 ↔	Grefe de peau d'épaisseur partielle de la lèvre et de la bouche, non étendue
27.23.99 ↔	Biopsie de la lèvre, autre	27.56.20 ↔	Grefe de peau d'épaisseur partielle de la lèvre et de la bouche, étendue
27.24.00 ↔	Biopsie de la bouche, structure non précisée, SAP	27.56.20 ↔	Grefe de peau d'épaisseur partielle de la lèvre et de la bouche, étendue
27.24.20 ↔	Biopsie ouverte (par incision) de la muqueuse de la joue, du plancher buccal et d'autres structures de la cavité buccale	27.56.30 ↔	Hétéogrefe de peau à la lèvre, non étendue
27.24.99 ↔	Biopsie de la bouche, structure non précisée, autre	27.56.30 ↔	Hétéogrefe de peau à la lèvre, non étendue
27.31.00 ↔	Excision ou destruction locale de lésion ou de tissu du palais osseux, SAP	27.56.40 ↔	Hétéogrefe de peau à la lèvre, étendue
27.31.10 ↔	Excision locale de lésion ou de tissu du palais osseux	27.56.40 ↔	Hétéogrefe de peau à la lèvre, étendue
27.31.20 ↔	Excision partielle de lésion ou de tissu du palais osseux	27.56.50 ↔	Homogrefe de peau à la lèvre, non étendue
27.31.30 ↔	Destruction de lésion ou de tissu du palais osseux	27.56.50 ↔	Homogrefe de peau à la lèvre, non étendue
27.31.99 ↔	Excision ou destruction locale de lésion ou de tissu du palais osseux, autre	27.56.60 ↔	Homogrefe de peau à la lèvre, étendue
27.32.00 ↔	Excision ou destruction large de lésion ou de tissu du palais osseux, SAP	27.56.60 ↔	Homogrefe de peau à la lèvre, étendue
27.32.00 ↔	Excision ou destruction large de lésion ou de tissu du palais osseux, SAP	27.56.99 ↔	Autre greffe de peau de la lèvre et de la bouche, autre
27.32.00 ↔	Excision ou destruction large de lésion ou de tissu du palais osseux, SAP	27.56.99 ↔	Autre greffe de peau de la lèvre et de la bouche, autre
27.32.10 ↔	Extirpation totale transorale de lésion ou de tissu du palais osseux	27.57.11 ↔	Attachement de lambeau pédiculé à la lèvre et à la bouche
27.32.10 ↔	Extirpation totale transorale de lésion ou de tissu du palais osseux	27.57.99 ↔	Attachement de lambeau pédiculé ou libre à la lèvre et à la bouche, autre
27.32.10 ↔	Extirpation totale transorale de lésion ou de tissu du palais osseux	27.58 ↔	Révision de lambeau pédiculé ou libre ou de greffe de peau libre à la lèvre et à la bouche
27.32.11 ↔	Excision radicale transmandibulaire [résection en bloc] de lésion ou de tissu du palais osseux	27.59.20 ↔	Couverture non étendue de tissu mou par des kératinocytes obtenus en culture, lèvre
27.32.11 ↔	Excision radicale transmandibulaire [résection en bloc] de lésion ou de tissu du palais osseux	27.59.21 ↔	Couverture étendue de tissu mou par des kératinocytes obtenus en culture, lèvre
27.32.11 ↔	Excision radicale transmandibulaire [résection en bloc] de lésion ou de tissu du palais osseux	27.59.30 ↔	Couverture temporaire, non étendue, de tissu mou par plusieurs techniques combinées, lèvre
27.32.12 ↔	Excision radicale transfaciale [résection en bloc] de lésion ou de tissu du palais osseux	27.59.31 ↔	Couverture temporaire, étendue, de tissu mou par plusieurs techniques combinées, lèvre
27.32.12 ↔	Excision radicale transfaciale [résection en bloc] de lésion ou de tissu du palais osseux	27.59.41 ↔	Autre réparation plastique de la lèvre et de la bouche avec lambeau pédiculé distal
27.32.12 ↔	Excision radicale transfaciale [résection en bloc] de lésion ou de tissu du palais osseux	27.59.60 ↔	Insertion d'expansur tissulaire au niveau de la lèvre
27.32.99 ↔	Excision ou destruction large de lésion ou de tissu du palais osseux, autre	27.59.99 ↔	Autre réparation plastique de la lèvre et de la bouche, autre
		27.71 ↔	Incision de la lèvre
		27.72 ↔	Excision de la lèvre
		27.79 ↔	Opérations de la lèvre, autre

27.99 ↔	Opérations de la cavité buccale, autre	40.41.12 ↔	Dissection sélective (fonctionnelle) des ganglions lymphatiques cervicaux, abord antérolatéral (régions I-IV)
29.33.00 ↔	Pharyngectomie (partielle), SAP	40.41.13 ↔	Dissection sélective (fonctionnelle) des ganglions lymphatiques cervicaux, abord postérolatéral (régions II-V)
29.33.10 ↔	Pharyngectomie partielle, sans reconstruction	40.41.13 ↔	Dissection sélective (fonctionnelle) des ganglions lymphatiques cervicaux, abord postérolatéral (régions II-V)
29.33.99 ↔	Pharyngectomie (partielle), autre	40.41.14 ↔	Dissection sélective (fonctionnelle) des ganglions lymphatiques cervicaux, abord central (région VI)
29.4X.10 ↔	Réparation plastique du pharynx, avec lambeau muqueux local ou cutané libre	40.41.14 ↔	Dissection sélective (fonctionnelle) des ganglions lymphatiques cervicaux, abord central (région VI)
29.4X.11 ↔	Réparation plastique du pharynx, avec lambeau pédiculé myocutané	40.41.20 ↔	Dissection radicale des ganglions lymphatiques cervicaux (incl. modification)
29.4X.12 ↔	Réparation plastique du pharynx, avec greffon microvascularisé et anastomosé, greffon intestinal ou anastomose œso-gastrique	40.41.20 ↔	Dissection radicale des ganglions lymphatiques cervicaux (incl. modification)
29.4X.99 ↔	Réparation plastique du pharynx, autre	40.41.21 ↔	Dissection radicale étendue des ganglions lymphatiques cervicaux
30.1X.00 ↔	Hémilaryngectomie, SAP	40.41.21 ↔	Dissection radicale étendue des ganglions lymphatiques cervicaux
30.1X.10 ↔	Hémilaryngectomie supraglottique, par voie horizontale	40.41.99 ↔	Dissection radicale des ganglions lymphatiques cervicaux, autre
30.1X.11 ↔	Hémilaryngectomie supraglottique, avec résection de la base de la langue	40.41.99 ↔	Dissection radicale des ganglions lymphatiques cervicaux, autre
30.1X.99 ↔	Hémilaryngectomie, autre	76.01 ↔	Séquestrectomie d'os de la face
30.29.00 ↔	Autre laryngectomie partielle, SAP	76.09.10 ↔	Réostéotomie après réduction de fracture d'os de la face
30.29.10 ↔	Crico-hyoïdo-épiglottopexie [CHEP]	76.2X.00 ↔	Excision ou destruction locale de lésion et de tissu d'os de la face, SAP
30.29.11 ↔	Cricohyoïdopexie [CHP]	76.2X.10 ↔	Décortication d'os de la face
30.29.20 ↔	Résection laryngo-pharyngée partielle	76.2X.11 ↔	Excision de tissu périostique d'os de la face
30.29.21 ↔	Laryngectomie partielle frontale (Huet)	76.2X.12 ↔	Résection (ostectomie modelante) d'os de la face
30.29.22 ↔	Laryngectomie partielle frontolatérale (Leroux-Robert)	76.2X.20 ↔	Destruction de lésion et de tissu d'os de la face
30.29.30 ↔	Aryténoïdectomie	76.2X.31 ↔	Excision d'os pour greffe, os de la face
30.29.99 ↔	Autre laryngectomie partielle, autre	76.2X.99 ↔	Excision ou destruction locale de lésion et de tissu d'os de la face, autre
31.1 †↔	Trachéostomie temporaire	76.31.00 ↔	Mandibulectomie partielle, SAP
31.21 †↔	Trachéostomie médiastinale	76.31.10 ↔	Mandibulectomie partielle sans reconstruction
31.29 †↔	Trachéostomie permanente, autre	76.31.21 ↔	Mandibulectomie partielle avec interruption de continuité et reconstruction alloplastique
31.69.10 ↔	Laryngoplastie, SAP	76.31.29 ↔	Mandibulectomie partielle avec autre reconstruction
31.69.11 ↔	Médialisation de laryngoplastie, SAP	76.31.99 ↔	Mandibulectomie partielle, autre
31.69.12 ↔	Médialisation de laryngoplastie, thyroplastie de type I	76.39.00 ↔	Ostectomie partielle d'autre os de la face, SAP
31.69.14 ↔	Médialisation de laryngoplastie, par voie externe	76.39.10 ↔	Ostectomie partielle d'autre os de la face, reconstruction avec transplant microvascularisé et anastomosé
31.69.20 ↔	Plastie d'élargissement de la glotte (endolaryngée)	76.39.11 ↔	Ostectomie partielle d'autre os de la face, reconstruction des tissus mous et durs
31.69.30 ↔	Crico-thyroïdopexie	76.39.19 ↔	Ostectomie partielle d'autre os de la face, autre réparation
31.69.31 ↔	Arythénoïdopexie	76.39.99 ↔	Ostectomie partielle d'autre os de la face, autre
31.69.40 ↔	Construction / révision de néoglotte	76.41.00 ↔	Mandibulectomie totale avec reconstruction simultanée, SAP
31.69.41 ↔	Réparation du larynx	76.41.10 ↔	Mandibulectomie totale et reconstruction simultanée, reconstruction avec transplant microvascularisé et anastomosé
31.69.42 ↔	Réparation de corde vocale	76.41.99 ↔	Mandibulectomie totale avec reconstruction simultanée, autre
31.69.99 ↔	Autre réparation du larynx, autre	76.42 ↔	Autre mandibulectomie totale
31.79.10 †↔	Plastie d'élargissement d'une trachéostomie	76.43.00 ↔	Autre reconstruction de la mandibule, SAP
38.01 ↔	Incision de vaisseaux intracrâniens	76.43.10 ↔	Autre reconstruction de la mandibule avec transplant microvascularisé et anastomosé
38.31 ↔	Résection de vaisseaux intracrâniens, avec anastomose	76.43.11 ↔	Insertion d'implant CAD pour réparer un défaut mandibulaire simple
38.61 ↔	Autre excision de vaisseaux intracrâniens	76.43.99 ↔	Autre reconstruction de la mandibule, autre
38.81 ↔	Autre occlusion chirurgicale de vaisseaux intracrâniens	76.44.00 ↔	Ostectomie totale d'autre os de la face avec reconstruction simultanée, SAP
40.40 ↔	Dissection des ganglions lymphatiques cervicaux, SAP	76.44.10 ↔	Ostectomie totale d'autre os de la face, reconstruction avec transplant microvascularisé et anastomosé
40.40 ↔	Dissection des ganglions lymphatiques cervicaux, SAP		
40.41.00 ↔	Dissection radicale des ganglions lymphatiques cervicaux, SAP		
40.41.00 ↔	Dissection radicale des ganglions lymphatiques cervicaux, SAP		
40.41.10 ↔	Dissection sélective (fonctionnelle) des ganglions lymphatiques cervicaux, abord supraomohyoïde (régions I-III)		
40.41.10 ↔	Dissection sélective (fonctionnelle) des ganglions lymphatiques cervicaux, abord supraomohyoïde (régions I-III)		
40.41.11 ↔	Dissection sélective (fonctionnelle) des ganglions lymphatiques cervicaux, abord latéral (régions II-IV)		
40.41.11 ↔	Dissection sélective (fonctionnelle) des ganglions lymphatiques cervicaux, abord latéral (régions II-IV)		
40.41.12 ↔	Dissection sélective (fonctionnelle) des ganglions lymphatiques cervicaux, abord antérolatéral (régions I-IV)		

76.44.11 ↔	Ostectomie totale d'autre os de la face, reconstruction avec transplant non vascularisé	76.61.10 ↔	Ostéoplastie fermée [ostéotomie] de branche mandibulaire, sans distraction
76.44.19 ↔	Ostectomie totale d'autre os de la face, avec autre reconstruction	76.61.20 ↔	Ostéoplastie fermée [ostéotomie] de branche mandibulaire, avec distraction
76.44.99 ↔	Ostectomie totale d'autre os de la face avec reconstruction simultanée, autre	76.61.99 ↔	Ostéoplastie fermée [ostéotomie] de branche mandibulaire, autre
76.45 ↔	Autre ostectomie totale d'os de la face	76.62.00 ↔	Ostéoplastie ouverte [ostéotomie] de branche mandibulaire, SAP
76.46.00 ↔	Autre reconstruction d'autre os de la face, SAP	76.62.10 ↔	Ostéoplastie ouverte [ostéotomie] de branche mandibulaire, sans distraction
76.46.10 ↔	Autre reconstruction d'autre os de la face avec transplant microvascularisé et anastomosé	76.62.20 ↔	Ostéoplastie ouverte [ostéotomie] de branche mandibulaire, avec distraction
76.46.99 ↔	Autre reconstruction d'autre os de la face, autre	76.62.99 ↔	Ostéoplastie ouverte [ostéotomie] de branche mandibulaire, autre
76.5X.00 ↔	Arthroplastie temporo-mandibulaire, SAP	76.63.00 ↔	Ostéoplastie [ostéotomie] du corps de la mandibule, SAP
76.5X.00 ↔	Arthroplastie temporo-mandibulaire, SAP	76.63.00 ↔	Ostéoplastie [ostéotomie] du corps de la mandibule, SAP
76.5X.10 ↔	Condylectomie avec reconstruction de l'articulation temporo-mandibulaire	76.63.10 ↔	Ostéoplastie [ostéotomie] de l'os maxillaire de la crête alvéolaire latérale ou avec interruption de continuité frontale, sans distraction
76.5X.10 ↔	Condylectomie avec reconstruction de l'articulation temporo-mandibulaire	76.63.10 ↔	Ostéoplastie [ostéotomie] de l'os maxillaire de la crête alvéolaire latérale ou avec interruption de continuité frontale, sans distraction
76.5X.19 ↔	Condylectomie sur l'articulation temporo-mandibulaire, autre	76.63.11 ↔	Ostéoplastie [ostéotomie] de l'os maxillaire de la crête alvéolaire latérale ou avec interruption de continuité de la branche mandibulaire horizontale, sans distraction
76.5X.19 ↔	Condylectomie sur l'articulation temporo-mandibulaire, autre	76.63.11 ↔	Ostéoplastie [ostéotomie] de l'os maxillaire de la crête alvéolaire latérale ou avec interruption de continuité de la branche mandibulaire horizontale, sans distraction
76.5X.20 ↔	Discoplastie avec reconstruction de l'articulation temporo-mandibulaire	76.63.12 ↔	Ostéoplastie [ostéotomie] de l'os maxillaire de la crête alvéolaire latérale ou avec interruption de continuité de la branche mandibulaire horizontale, sans distraction
76.5X.20 ↔	Discoplastie avec reconstruction de l'articulation temporo-mandibulaire	76.63.12 ↔	Ostéoplastie [ostéotomie] pour déplacement du menton, sans distraction
76.5X.29 ↔	Discoplastie sur l'articulation temporo-mandibulaire, autre	76.63.12 ↔	Ostéoplastie [ostéotomie] pour déplacement du menton, sans distraction
76.5X.29 ↔	Discoplastie sur l'articulation temporo-mandibulaire, autre	76.63.20 ↔	Déplacement du processus alvéolaire par distraction horizontale après ostéotomie
76.5X.30 ↔	Extirpation du disque articulaire [discectomie] avec reconstruction de l'articulation temporo-mandibulaire	76.63.20 ↔	Déplacement du processus alvéolaire par distraction horizontale après ostéotomie
76.5X.30 ↔	Extirpation du disque articulaire [discectomie] avec reconstruction de l'articulation temporo-mandibulaire	76.63.21 ↔	Déplacement de la mandibule par distraction après ostéotomie sur la branche mandibulaire horizontale
76.5X.39 ↔	Extirpation du disque articulaire [discectomie] de l'articulation temporo-mandibulaire, autre	76.63.21 ↔	Déplacement de la mandibule par distraction après ostéotomie sur la branche mandibulaire horizontale
76.5X.39 ↔	Extirpation du disque articulaire [discectomie] de l'articulation temporo-mandibulaire, autre	76.63.99 ↔	Ostéoplastie [ostéotomie] du corps de la mandibule, autre
76.5X.40 ↔	Réséction du tubercule articulaire de l'articulation temporo-mandibulaire	76.63.99 ↔	Ostéoplastie [ostéotomie] du corps de la mandibule, autre
76.5X.40 ↔	Réséction du tubercule articulaire de l'articulation temporo-mandibulaire	76.64 ↔	Autre chirurgie orthognathique de la mandibule
76.5X.41 ↔	Plastie de reconstruction de l'articulation temporo-mandibulaire	76.65.00 ↔	Ostéoplastie [ostéotomie] segmentaire de l'os maxillaire, SAP
76.5X.41 ↔	Plastie de reconstruction de l'articulation temporo-mandibulaire	76.65.10 ↔	Ostéoplastie [ostéotomie] segmentaire de l'os maxillaire, sans distraction
76.5X.42 ↔	Stabilisation (limitant la mobilité) de l'articulation temporo-mandibulaire	76.65.20 ↔	Ostéotomie de l'os maxillaire de la crête alvéolaire frontale, avec distraction
76.5X.42 ↔	Stabilisation (limitant la mobilité) de l'articulation temporo-mandibulaire	76.65.21 ↔	Ostéotomie de l'os maxillaire de la crête alvéolaire latérale, avec distraction
76.5X.50 ↔	Extraction arthroscopique de souris de l'articulation temporo-mandibulaire	76.65.22 ↔	Ostéotomie de l'os maxillaire de la crête alvéolaire frontale et latérale en plusieurs segments, avec distraction
76.5X.50 ↔	Extraction arthroscopique de souris de l'articulation temporo-mandibulaire	76.65.99 ↔	Ostéoplastie [ostéotomie] segmentaire de l'os maxillaire, autre
76.5X.59 ↔	Extraction de souris de l'articulation temporo-mandibulaire, autre	76.66.00 ↔	Ostéoplastie [ostéotomie] totale de l'os maxillaire, SAP
76.5X.59 ↔	Extraction de souris de l'articulation temporo-mandibulaire, autre	76.66.10 ↔	Ostéoplastie [ostéotomie] totale de l'os maxillaire, sans distraction
76.5X.60 ↔	Implantation d'endoprothèse dans l'articulation temporo-mandibulaire	76.66.20 ↔	Ostéotomie de l'os maxillaire de type Le Fort I d'un seul tenant, avec distraction
76.5X.61 ↔	Remplacement d'endoprothèse dans l'articulation temporo-mandibulaire	76.66.21 ↔	Ostéotomie de l'os maxillaire de type Le Fort I en deux segments, avec distraction
76.5X.90 ↔	Autre arthroplastie ou discoplastie de l'articulation temporo-mandibulaire		
76.5X.90 ↔	Autre arthroplastie ou discoplastie de l'articulation temporo-mandibulaire		
76.5X.99 ↔	Arthroplastie temporo-mandibulaire, autre		
76.5X.99 ↔	Arthroplastie temporo-mandibulaire, autre		
76.61.00 ↔	Ostéoplastie fermée [ostéotomie] de branche mandibulaire, SAP		

76.66.22 ↔	Ostéotomie de l'os maxillaire de type Le Fort I en trois ou quatre segments, avec distraction	76.79.31 ↔	Autre réduction ouverte de fracture centrolatérale du massif facial
76.66.30 ↔	Reconstruction et plastie d'augmentation de l'os maxillaire par greffe d'os total	76.79.39 ↔	Autre réduction ouverte d'autre fracture latérale du massif facial
76.66.99 ↔	Ostéoplastie [ostéotomie] totale de l'os maxillaire, autre	76.79.40 ↔	Autre réduction ouverte de fractures multiples du massif facial
76.67 ↔	Génioplastie de réduction	76.79.40 ↔	Autre réduction ouverte de fractures multiples du massif facial
76.68 ↔	Génioplastie d'augmentation	76.79.99 ↔	Autre réduction ouverte de fracture d'os de la face, autre
76.69.10 ↔	Ostéotomie de déplacement du massif facial de type Le Fort II ou Le Fort III, sans distraction	76.91.00 ↔	Greffe osseuse d'os de la face, SAP
76.69.10 ↔	Ostéotomie de déplacement du massif facial de type Le Fort II ou Le Fort III, sans distraction	76.91.10 ↔	Greffe osseuse d'os de la face
76.69.20 ↔	Ostéotomie de déplacement du massif facial de type Le Fort II, avec distraction	76.91.99 ↔	Greffe osseuse d'os de la face, autre
76.69.20 ↔	Ostéotomie de déplacement du massif facial de type Le Fort II, avec distraction	76.92.30 ↔	Insertion d'implant CAD pour réparer un défaut maxillaire simple
76.69.21 ↔	Ostéotomie de déplacement du massif facial de type Le Fort II, combinée avec autre ostéotomie, avec distraction	76.94 ↔	Réduction ouverte de luxation temporo-mandibulaire
76.69.21 ↔	Ostéotomie de déplacement du massif facial de type Le Fort II, combinée avec autre ostéotomie, avec distraction	78.19.90 ↔	Réduction fermée de fracture osseuse, autre site spécifié, stabilisation par fixateur externe
76.69.30 ↔	Ostéotomie de déplacement du massif facial de type Le Fort III, avec distraction	78.19.91 ↔	Réduction ouverte de fracture osseuse, autre site spécifié, stabilisation par fixateur externe
76.69.30 ↔	Ostéotomie de déplacement du massif facial de type Le Fort III, avec distraction	78.59.00 ↔	Fixation interne de l'os sans réduction de fracture, autre site spécifié, sauf os de la face, SAP
76.69.40 ↔	Ostéotomie de déplacement du massif facial de type Le Fort III, combinée avec ostéotomie de type Le Fort I, avec distraction	78.59.90 ↔	Révision sans remplacement de matériel d'ostéosynthèse, autre site spécifié, sauf os de la face
76.69.40 ↔	Ostéotomie de déplacement du massif facial de type Le Fort III, combinée avec ostéotomie de type Le Fort I, avec distraction	78.59.99 ↔	Fixation interne de l'os sans réduction de fracture, autre site spécifié, sauf os de la face, autre
76.69.90 ↔	Autre ostéotomie de déplacement du massif facial	84.53.00 ↔	Implantation de dispositif interne d'allongement de membres avec traction cinétique, SAP
76.70 ↔	Réduction de fracture d'os de la face, SAP	84.53.10 ↔	Implantation de dispositif interne d'allongement ou de transport osseux, système non motorisé
76.72 ↔	Réduction ouverte de fracture de l'os malaire et de l'arcade zygomatique	84.53.11 ↔	Implantation de dispositif interne d'allongement ou de transport osseux, système motorisé
76.74 ↔	Réduction ouverte de fracture du maxillaire	84.53.99 ↔	Implantation de dispositif interne d'allongement de membres avec traction cinétique, autre
76.76.00 ↔	Réduction ouverte de fracture de la mandibule, SAP	84.54 ↔	Implantation d'autre dispositif interne d'allongement de membres
76.76.10 ↔	Réduction ouverte de fracture simple du corps mandibulaire	86.41.11 ↔	Excision radicale et étendue de lésion ou de tissu cutané et sous-cutané, sans fermeture primaire de la plaie, à la tête
76.76.11 ↔	Réduction ouverte de fracture multiple du corps mandibulaire	86.41.12 ↔	Excision radicale et étendue de lésion ou de tissu cutané et sous-cutané, sans fermeture primaire de la plaie, au cou
76.76.20 ↔	Réduction ouverte (abord externe) de fracture unique ou multiple de branche mandibulaire	86.41.13 ↔	Excision radicale et étendue de lésion ou de tissu cutané et sous-cutané, sans fermeture primaire de la plaie, à l'épaule et aisselle
76.76.21 ↔	Réduction ouverte (abord transoral) de fracture unique ou multiple de branche mandibulaire	86.41.14 ↔	Excision radicale et étendue de lésion ou de tissu cutané et sous-cutané, sans fermeture primaire de la plaie, au bras et au coude
76.76.30 ↔	Réduction ouverte (abord transoral ou externe) de fracture de processus articulaire de la mandibule	86.41.15 ↔	Excision radicale et étendue de lésion ou de tissu cutané et sous-cutané, sans fermeture primaire de la plaie, à l'avant-bras
76.76.99 ↔	Réduction ouverte de fracture de la mandibule, autre	86.41.16 ↔	Excision radicale et étendue de lésion ou de tissu cutané et sous-cutané, sans fermeture primaire de la plaie, à la main
76.77.00 ↔	Réduction ouverte de fracture alvéolo-dentaire, SAP	86.41.17 ↔	Excision radicale et étendue de lésion ou de tissu cutané et sous-cutané, sans fermeture primaire de la plaie, à la paroi thoracique et au dos
76.77.10 ↔	Réduction ouverte de fracture alvéolo-dentaire de l'os maxillaire	86.41.18 ↔	Excision radicale et étendue de lésion ou de tissu cutané et sous-cutané, sans fermeture primaire de la plaie, à l'abdomen et l'aîne
76.77.11 ↔	Réduction ouverte de fracture alvéolo-dentaire de la mandibule	86.41.1A ↔	Excision radicale et étendue de lésion ou de tissu cutané et sous-cutané, sans fermeture primaire de la plaie, aux fesses
76.77.99 ↔	Réduction ouverte de fracture alvéolo-dentaire, autre	86.41.1B ↔	Excision radicale et étendue de lésion ou de tissu cutané et sous-cutané, sans fermeture primaire de la plaie, à la cuisse et au genou
76.78.11 ↔	Réduction endoscopique de fracture de paroi antérieure de sinus frontal	86.41.1C ↔	Excision radicale et étendue de lésion ou de tissu cutané et sous-cutané, sans fermeture primaire de la plaie, à la jambe
76.78.20 ↔	Réduction fermée de fracture orbitaire		
76.78.21 ↔	Réduction endoscopique de fracture orbitaire		
76.79.00 ↔	Autre réduction ouverte de fracture d'os de la face, SAP		
76.79.10 ↔	Autre réduction ouverte de fracture de toit de l'orbite		
76.79.11 ↔	Autre réduction ouverte de fracture de paroi orbitaire latérale		
76.79.19 ↔	Autre réduction ouverte d'autre fracture orbitaire		
76.79.20 ↔	Autre réduction ouverte de fracture de paroi de sinus frontal		
76.79.30 ↔	Autre réduction ouverte de fracture naso-ethmoïdale		

86.41.1D ↔	Excision radicale et étendue de lésion ou de tissu cutané et sous-cutané, sans fermeture primaire de la plaie, au pied	86.43.1B ↔	Excision radicale et étendue de lésion ou de tissu cutané et sous-cutané, avec recouvrement plastique, à la cuisse/au genou
86.42.11 ↔	Excision radicale et étendue de lésion ou de tissu cutané et sous-cutané, avec fermeture primaire de la plaie, à la tête	86.43.1C ↔	Excision radicale et étendue de lésion ou de tissu cutané et sous-cutané, avec recouvrement plastique, à la jambe
86.42.12 ↔	Excision radicale et étendue de lésion ou de tissu cutané et sous-cutané, avec fermeture primaire de la plaie, au cou	86.43.1D ↔	Excision radicale et étendue de lésion ou de tissu cutané et sous-cutané, avec recouvrement plastique, au pied
86.42.13 ↔	Excision radicale et étendue de lésion ou de tissu cutané et sous-cutané, avec fermeture primaire de la plaie, à l'épaule et aisselle	86.6B.11 ↔	Grefe autologue de peau d'épaisseur partielle, non étendue, à la tête
86.42.14 ↔	Excision radicale et étendue de lésion ou de tissu cutané et sous-cutané, avec fermeture primaire de la plaie, au bras et au coude	86.6B.12 ↔	Grefe autologue de peau d'épaisseur partielle, non étendue, au cou
86.42.15 ↔	Excision radicale et étendue de lésion ou de tissu cutané et sous-cutané, avec fermeture primaire de la plaie, à l'avant-bras	86.6B.13 ↔	Grefe autologue de peau d'épaisseur partielle, non étendue, à l'épaule et à l'aisselle
86.42.16 ↔	Excision radicale et étendue de lésion ou de tissu cutané et sous-cutané, avec fermeture primaire de la plaie, à la main	86.6B.14 ↔	Grefe autologue de peau d'épaisseur partielle, non étendue, au bras et au coude
86.42.17 ↔	Excision radicale et étendue de lésion ou de tissu cutané et sous-cutané, avec fermeture primaire de la plaie, à la paroi thoracique et au dos	86.6B.15 ↔	Grefe autologue de peau d'épaisseur partielle, non étendue, à l'avant-bras
86.42.18 ↔	Excision radicale et étendue de lésion ou de tissu cutané et sous-cutané, avec fermeture primaire de la plaie, à l'abdomen et à l'aîne	86.6B.17 ↔	Grefe autologue de peau d'épaisseur partielle, non étendue, à la paroi thoracique et au dos
86.42.1A ↔	Excision radicale et étendue de lésion ou de tissu cutané et sous-cutané, avec fermeture primaire de la plaie, aux fesses	86.6B.18 ↔	Grefe autologue de peau d'épaisseur partielle, non étendue, à l'abdomen et à l'aîne
86.42.1B ↔	Excision radicale et étendue de lésion ou de tissu cutané et sous-cutané, avec fermeture primaire de la plaie, à la cuisse et au genou	86.6B.1A ↔	Grefe autologue de peau d'épaisseur partielle, non étendue, aux fesses
86.42.1C ↔	Excision radicale et étendue de lésion ou de tissu cutané et sous-cutané, avec fermeture primaire de la plaie, à la jambe	86.6B.1B ↔	Grefe autologue de peau d'épaisseur partielle, non étendue, à la cuisse et au genou
86.42.1D ↔	Excision radicale et étendue de lésion ou de tissu cutané et sous-cutané, avec fermeture primaire de la plaie, au pied	86.6B.1C ↔	Grefe autologue de peau d'épaisseur partielle, non étendue, à la jambe
86.43.11 ↔	Excision radicale et étendue de lésion ou de tissu cutané et sous-cutané, avec recouvrement plastique, à la tête	86.6B.1D ↔	Grefe autologue de peau d'épaisseur partielle, non étendue, au pied
86.43.12 ↔	Excision radicale et étendue de lésion ou de tissu cutané et sous-cutané, avec recouvrement plastique, au cou	86.6B.21 ↔	Grefe autologue de peau d'épaisseur partielle, étendue, à la tête
86.43.13 ↔	Excision radicale et étendue de lésion ou de tissu cutané et sous-cutané, avec recouvrement plastique, à l'épaule et aisselle	86.6B.22 ↔	Grefe autologue de peau d'épaisseur partielle, étendue, au cou
86.43.14 ↔	Excision radicale et étendue de lésion ou de tissu cutané et sous-cutané, avec recouvrement plastique, au bras et au coude	86.6B.23 ↔	Grefe autologue de peau d'épaisseur partielle, étendue, à l'épaule et à l'aisselle
86.43.15 ↔	Excision radicale et étendue de lésion ou de tissu cutané et sous-cutané, avec recouvrement plastique, à l'avant-bras	86.6B.24 ↔	Grefe autologue de peau d'épaisseur partielle, étendue, au bras et au coude
86.43.16 ↔	Excision radicale et étendue de lésion ou de tissu cutané et sous-cutané, avec recouvrement plastique, à la main	86.6B.25 ↔	Grefe autologue de peau d'épaisseur partielle, étendue, à l'avant-bras
86.43.17 ↔	Excision radicale et étendue de lésion ou de tissu cutané et sous-cutané, avec recouvrement plastique, à la paroi thoracique et au dos	86.6B.27 ↔	Grefe autologue de peau d'épaisseur partielle, étendue, à la paroi thoracique et au dos
86.43.18 ↔	Excision radicale et étendue de lésion ou de tissu cutané et sous-cutané, avec recouvrement plastique, à l'abdomen et l'aîne	86.6B.28 ↔	Grefe autologue de peau d'épaisseur partielle, étendue, à l'abdomen et à l'aîne
86.43.1A ↔	Excision radicale et étendue de lésion ou de tissu cutané et sous-cutané, avec recouvrement plastique, aux fesses	86.6B.2A ↔	Grefe autologue de peau d'épaisseur partielle, étendue, aux fesses
		86.6B.2B ↔	Grefe autologue de peau d'épaisseur partielle, étendue, à la cuisse et au genou
		86.6B.2C ↔	Grefe autologue de peau d'épaisseur partielle, étendue, à la jambe
		86.6B.2D ↔	Grefe autologue de peau d'épaisseur partielle, étendue, au pied
		86.83.11 ↔	Réduction de tissu adipeux, tête et cou
		86.83.12 ↔	Réduction de tissu adipeux, épaule et bras
		86.83.13 ↔	Réduction de tissu adipeux, avant-bras
		86.83.14 ↔	Réduction de tissu adipeux, main
		86.83.1A ↔	Réduction de tissu adipeux, région abdominale
		86.83.1B ↔	Réduction de tissu adipeux, dos et flancs
		86.83.1C ↔	Réduction de tissu adipeux, région abdominale, flancs ainsi que dos simultanément
		86.83.1D ↔	Réduction de tissu adipeux, région inguino-génitale
		86.83.1E ↔	Réduction de tissu adipeux, fesses
		86.83.1F ↔	Réduction de tissu adipeux, cuisses
		86.83.1G ↔	Réduction de tissu adipeux, jambe et pied

Procédure D25-4

- | | | | |
|------------|--|------------|---|
| 02.05.11 ↔ | Insertion d'un implant CAD au niveau des os de la boîte crânienne sans participation des os de la face, défaut important ou complexe | 76.92.20 ↔ | Insertion d'un implant CAD au niveau des os de la face, sans participation de la boîte crânienne, jusqu'à 2 régions |
| 02.05.20 ↔ | Insertion d'un implant CAD au niveau des os de la boîte crânienne avec participation orbitaire, temporale ou frontale, jusqu'à 2 régions | 76.92.21 ↔ | Insertion d'un implant CAD au niveau des os de la face, sans participation de la boîte crânienne, 3 régions et plus |
| 02.05.30 ↔ | Insertion d'un implant CAD au niveau des os de la boîte crânienne avec participation de plusieurs régions de la face, 3 régions et plus | 76.92.31 ↔ | Insertion d'implant CAD pour réparer un défaut maxillaire important ou complexe |
| 76.43.12 ↔ | Insertion d'implant CAD pour réparer un défaut mandibulaire important ou complexe | | |

Procédure D25-5

- | | | | |
|------------|---|------------|---|
| 01.12.00 ↔ | Biopsie de méninges cérébrales à ciel ouvert, SAP | 01.24.3G ↔ | Abord de la base du crâne, voie transnasale-transptérygoïdienne |
| 01.12.10 ↔ | Biopsie stéréotaxique de méninges cérébrales, à ciel ouvert | 01.24.99 ↔ | Autre craniotomie, autre |
| 01.12.99 ↔ | Biopsie de méninges cérébrales à ciel ouvert, autre | 01.25.00 ↔ | Autre craniectomie, SAP |
| 01.14.00 ↔ | Biopsie du cerveau à ciel ouvert, SAP | 01.25.10 ↔ | Autre craniectomie avec décompression |
| 01.14.10 ↔ | Biopsie stéréotaxique du cerveau à ciel ouvert | 01.25.11 ↔ | Autre craniectomie pour évacuation d'hématome épidual |
| 01.14.99 ↔ | Biopsie du cerveau à ciel ouvert, autre | 01.25.12 ↔ | Autre craniectomie pour évacuation d'empyème épidual |
| 01.15 ↔ | Biopsie du crâne | 01.25.13 ↔ | Autre craniectomie, extraction de corps étranger des os crâniens ou de l'espace épidual |
| 01.21 ↔ | Incision et drainage de sinus crânien | 01.25.14 ↔ | Autre craniectomie, insertion de matériel alloplastique ou de réservoir médicamenteux dans les os crâniens ou l'espace épidual |
| 01.24.00 ↔ | Autre craniotomie, SAP | 01.25.19 ↔ | Autre craniectomie pour drainage de liquide épidual ou pour d'autres raisons |
| 01.24.10 ↔ | Autre craniotomie avec décompression | 01.25.20 ↔ | Autre craniectomie, retranscraniectomie avec mise en place de drain |
| 01.24.11 ↔ | Autre craniotomie pour évacuation d'hématome épidual | 01.25.21 ↔ | Autre craniotomie, retranscraniectomie pour ablation de matériel alloplastique ou de réservoir médicamenteux des os crâniens ou de l'espace épidual |
| 01.24.12 ↔ | Autre craniotomie pour évacuation d'empyème épidual | 01.25.99 ↔ | Autre craniectomie, autre |
| 01.24.13 ↔ | Autre craniotomie, insertion de matériel alloplastique ou de réservoir médicamenteux dans les os crâniens ou l'espace épidual | 01.26 ↔ | Insertion et remplacement de cathéter dans la cavité crânienne ou le tissu cérébral |
| 01.24.14 ↔ | Autre craniotomie, ablation de matériel alloplastique ou de réservoir médicamenteux des os crâniens ou de l'espace épidual | 01.28 ↔ | Insertion de cathéter(s) intracrâniens par trou(s) de trépan |
| 01.24.15 ↔ | Autre craniotomie, extraction de corps étranger des os crâniens ou de l'espace épidual | 01.29.00 ↔ | Révision sans remplacement de cathéter(s) de la cavité crânienne ou de tissu cérébral, SAP |
| 01.24.16 ↔ | Autre craniotomie pour autre drainage de liquide épidual ou pour d'autres raisons | 01.29.10 ↔ | Révision stéréotaxique sans remplacement de cathéters intracérébraux pour perfusion intraventriculaire |
| 01.24.20 ↔ | Craniotomie, abord par la calotte crânienne, SAP | 01.29.99 ↔ | Révision sans remplacement de cathéter(s) de la cavité crânienne ou de tissu cérébral, autre |
| 01.24.21 ↔ | Trépanation de la calotte crânienne comme voie d'abord | 01.31.00 ↔ | Incision des méninges cérébrales, SAP |
| 01.24.22 ↔ | Craniotomie stéréotaxique, abord par la calotte crânienne | 01.31.10 ↔ | Incision des méninges cérébrales pour évacuation d'un hématome sous-dural (hygrome) |
| 01.24.29 ↔ | Craniotomie, abord par la calotte crânienne, autre | 01.31.11 ↔ | Incision des méninges cérébrales pour évacuation d'un empyème sous-dural |
| 01.24.30 ↔ | Abord de la base du crâne, SAP | 01.31.20 ↔ | Incision des méninges cérébrales pour drainage de liquide sous-dural et sous-arachnoïdien |
| 01.24.31 ↔ | Abord de la base du crâne, voie transorale | 01.31.99 ↔ | Incision des méninges cérébrales, autre |
| 01.24.32 ↔ | Abord de la base du crâne, voie transorale, avec division du voile du palais | 01.39.00 ↔ | Autre incision du cerveau, SAP |
| 01.24.33 ↔ | Abord de la base du crâne, voie transorale, avec division du voile du palais ainsi que du palais osseux | 01.39.10 ↔ | Autre incision du cerveau pour évacuation d'hématome intracérébral |
| 01.24.34 ↔ | Abord de la base du crâne, voie transsphénoïdale | 01.39.11 ↔ | Autre incision du cerveau pour évacuation d'abcès intracérébral |
| 01.24.35 ↔ | Abord de la base du crâne, voie transethmoïdale | 01.39.19 ↔ | Autre incision du cerveau, évacuation d'autre liquide intracérébral |
| 01.24.36 ↔ | Abord de la base du crâne, voie transmastoïdienne | 01.39.20 ↔ | Autre incision du cerveau, évacuation stéréotaxique d'hématome intracrânien |
| 01.24.37 ↔ | Abord de la base du crâne, voie translabyrinthique | 01.39.21 ↔ | Autre incision du cerveau, évacuation stéréotaxique d'abcès intracrânien |
| 01.24.38 ↔ | Abord de la base du crâne, voie transpyramidale | | |
| 01.24.39 ↔ | Abord de la base du crâne, autre | | |
| 01.24.3A ↔ | Abord de la base du crâne, voie transcondyloïde | | |
| 01.24.3B ↔ | Abord de la base du crâne, voie transorbitaire | | |
| 01.24.3C ↔ | Abord de la base du crâne, avec ostéotomie type Le Fort I | | |
| 01.24.3D ↔ | Abord de la base du crâne, voie transnasale-transcribriforme | | |
| 01.24.3E ↔ | Abord de la base du crâne, voie transnasale-transclivale | | |
| 01.24.3F ↔ | Abord de la base du crâne, voie transorale-transclivale | | |

01.39.29 ↔	Autre incision du cerveau, évacuation stéréotaxique d'autre liquide intracrânien	02.06.20 ↔	Reconstruction de la boîte crânienne sans participation des os faciaux, avec un implant simple (ciment osseux, matériau alloplastique)
01.39.30 ↔	Autre incision du cerveau, extraction de corps étranger intracérébral	02.06.30 ↔	Reconstruction de la boîte crânienne et des os faciaux avec un implant simple (ciment osseux, matériau alloplastique)
01.39.40 ↔	Mise en place de dispositif de drainage externe de liquide céphalo-rachidien (ventriculaire, cisternal, sous-dural)	02.06.99 ↔	Ostéoplastie crânienne, autre
01.39.41 ↔	Mise en place de réservoir de liquide céphalo-rachidien (ventriculaire, cisternal, sous-dural)	02.07 ↔	Enlèvement de plaque crânienne
01.39.42 ↔	Enlèvement de réservoir de liquide céphalo-rachidien (ventriculaire, cisternal, sous-dural)	02.11 ↔	Suture simple de la dure-mère cérébrale
01.39.99 ↔	Autre incision du cerveau, autre	02.12.00 ↔	Autre réparation de méninges cérébrales, SAP
01.41 ↔	Opération du thalamus	02.12.10 ↔	Autre réparation de méninges cérébrales sans cranioplastie
01.42 ↔	Opération du globus pallidum	02.12.20 ↔	Autre réparation de méninges cérébrales avec cranioplastie
01.51.00 ↔	Excision et destruction de lésion ou tissu du cerveau et des méninges cérébrales, SAP	02.12.21 ↔	Autre duroplastie avec cranioplastie de la convexité
01.51.10 ↔	Excision de tissu tumoral des méninges cérébrales avec préparation de tissus adjacents infiltrés	02.12.22 ↔	Autre duroplastie avec cranioplastie de la charnière crânio-cervicale
01.51.19 ↔	Excision de tissu ou de lésion méningée cérébrale, autre	02.12.31 ↔	Duroplastie fronto-basale avec lambeau pédiculé
01.51.21 ↔	Excision de tissu intracérébral de tumeur primaire	02.12.99 ↔	Autre réparation de méninges cérébrales, autre
01.51.22 ↔	Excision de tissu intracérébral de tumeur d'origine non cérébrale	02.13 ↔	Ligature de vaisseaux méningés
01.51.29 ↔	Excision de lésion ou tissu du cerveau, autre	02.14 ↔	Excision du plexus choroïde
01.51.31 ↔	Destruction de lésion ou de tissu des méninges	02.2 ↔	Ventriculostomie
01.51.41 ↔	Destruction de tissu intracérébral de tumeur primaire	02.31 ↔	Drainage ventriculaire vers les structures de la tête et du cou
01.51.42 ↔	Destruction de tissu intracérébral de tumeur d'origine non cérébrale	02.32 ↔	Drainage ventriculaire vers le système circulatoire
01.51.49 ↔	Destruction de tissus ou de lésion du cerveau, autre	02.33 ↔	Drainage ventriculaire vers la cavité thoracique
01.52.00 ↔	Hémisphérectomie, SAP	02.34 ↔	Drainage ventriculaire vers la cavité et les organes abdominaux
01.52.10 ↔	Hémisphérectomie, tissu intracérébral de tumeur cérébrale primaire	02.35 ↔	Drainage ventriculaire vers le système urinaire
01.52.11 ↔	Hémisphérectomie, tissu intracérébral de tumeur cérébrale d'origine non cérébrale	02.39 ↔	Autres drainages ventriculaires
01.52.99 ↔	Hémisphérectomie, autre	02.41.00 ↔	Irrigation et exploration de drain ventriculaire, SAP
01.53.00 ↔	Lobectomie du cerveau, SAP	02.41.10 ↔	Irrigation et exploration de drain ventriculaire, partie centrale
01.53.10 ↔	Lobectomie du cerveau, tissu intracérébral de tumeur cérébrale primaire	02.41.20 ↔	Irrigation et exploration de drain ventriculaire, partie périphérique
01.53.11 ↔	Lobectomie du cerveau, tissu intracérébral de tumeur cérébrale d'origine non cérébrale	02.41.99 ↔	Irrigation et exploration de drain ventriculaire, autre
01.53.99 ↔	Lobectomie du cerveau, autre	02.42.00 ↔	Réinsertion de drain ventriculaire, SAP
01.59 ↔	Autre excision et destruction de tissus cérébraux ou méninges, autre	02.42.10 ↔	Réinsertion de drain ventriculaire, partie centrale
01.6X.10 ↔	Excision et destruction de tissu tumoral de la base du crâne	02.42.20 ↔	Réinsertion de drain ventriculaire, partie périphérique
01.6X.11 ↔	Excision et destruction de tissu tumoral de la calotte crânienne	02.42.99 ↔	Réinsertion de drain ventriculaire, autre
01.6X.20 ↔	Excision et destruction d'autre tissu pathologique de la base du crâne	02.43 ↔	Ablation de drain ventriculaire
01.6X.21 ↔	Excision et destruction d'autre tissu pathologique de la calotte crânienne	02.91 ↔	Libération d'adhérences corticales
01.6X.22 ↔	Excision et destruction d'autre tissu pathologique de la base et de la calotte crâniennes avec méninges	02.92 ↔	Réparation du cerveau
02.01 ↔	Ouverture de suture crânienne	02.93.30 ↔	Implantation ou remplacement d'électrodes pour neurostimulation intracrânienne, SAP
02.02 ↔	Élévation de fragments osseux résultant de fracture du crâne	02.93.31 ↔	Implantation ou remplacement de micro-électrodes temporaires de dérivation et de stimulation monoculaire
02.03 ↔	Confection de volet osseux crânien	02.93.32 ↔	Implantation ou remplacement de micro-électrodes temporaires de dérivation et de stimulation multiloculaire
02.04.00 ↔	Grefte d'os crânien, SAP	02.93.33 ↔	Implantation ou remplacement de micro-électrodes permanentes de dérivation et de stimulation monoculaire
02.04.10 ↔	Grefte d'os crânien, voûte du crâne	02.93.34 ↔	Implantation ou remplacement de micro-électrodes permanentes de dérivation et de stimulation multiloculaire
02.04.99 ↔	Grefte d'os crânien, autre	02.93.39 ↔	Implantation ou remplacement d'électrodes pour neurostimulation intracrânienne, autre
02.05.00 ↔	Insertion de plaques osseuses crâniennes, SAP	02.93.40 ↔	Révision sans remplacement d'électrodes pour neurostimulation intracrânienne, SAP
02.05.10 ↔	Insertion d'un implant CAD au niveau des os de la boîte crânienne sans participation des os de la face, défaut simple	02.93.41 ↔	Révision sans remplacement d'électrodes pour neurostimulation intracrânienne, stéréotaxique, système permanent à une électrode pour stimulation permanente
02.05.41 ↔	Réinsertion de plaque osseuse autologue au niveau de la boîte crânienne	02.93.42 ↔	Révision sans remplacement d'électrodes pour neurostimulation intracrânienne, stéréotaxique, système permanent à plusieurs électrodes pour stimulation permanente
02.05.99 ↔	Insertion de plaques osseuses crâniennes, autre		
02.06.00 ↔	Autre ostéoplastie crânienne, SAP		
02.06.10 ↔	Cranioplastie fronto-orbitaire pour transposition		

02.93.49 ↔ Révision sans remplacement d'électrodes pour neurostimulation intracrânienne, autre	16.51.00 ↔ Exentération d'orbite avec ablation de structure adjacente, SAP
02.93.51 ↔ Enlèvement des électrodes pour neurostimulation intracrânienne	16.51.00 ↔ Exentération d'orbite avec ablation de structure adjacente, SAP
02.99.10 ↔ Interventions stéréotaxiques au niveau du liquide céphalo-rachidien	16.51.10 ↔ Exentération d'orbite avec ablation de structure adjacente, avec conservation de la peau palpébrale
02.99.11 ↔ Implantation et explantation stéréotaxique de matériel radioactif en tant qu'intervention indépendante	16.51.10 ↔ Exentération d'orbite avec ablation de structure adjacente, avec conservation de la peau palpébrale
02.99.12 ↔ Implantation stéréotaxique de tissus dans le crâne, le cerveau et les méninges cérébrales	16.51.11 ↔ Exentération d'orbite avec ablation de structure adjacente, sans conservation de la peau palpébrale
02.99.13 ↔ Instillation stéréotaxique de médicaments en tant qu'intervention indépendante	16.51.11 ↔ Exentération d'orbite avec ablation de structure adjacente, sans conservation de la peau palpébrale
02.99.14 ↔ Implantation, révision ou remplacement stéréotaxique de cathéter(s) intracérébral(aux) pour perfusion intraventriculaire	16.51.99 ↔ Exentération d'orbite avec ablation de structure adjacente, autre
02.99.20 ↔ Conversion d'une dérivation (drainage) de liquide céphalo-rachidien en une dérivation multiple	16.51.99 ↔ Exentération d'orbite avec ablation de structure adjacente, autre
02.99.29 ↔ Autre révision et enlèvement de dérivation de liquide céphalo-rachidien	16.52.00 ↔ Exentération d'orbite avec enlèvement thérapeutique d'os de l'orbite, SAP
02.99.30 ↔ Implantation ou remplacement de capteur de mesure intracrânien	16.52.00 ↔ Exentération d'orbite avec enlèvement thérapeutique d'os de l'orbite, SAP
02.99.31 ↔ Révision sans remplacement de capteur de mesure intracrânien	16.52.10 ↔ Exentération d'orbite avec enlèvement thérapeutique d'os de l'orbite, avec conservation de la peau palpébrale
02.99.40 ↔ Implantation ou remplacement de neuroprothèse	16.52.10 ↔ Exentération d'orbite avec enlèvement thérapeutique d'os de l'orbite, avec conservation de la peau palpébrale
02.99.41 ↔ Révision sans remplacement de neuroprothèse	16.52.11 ↔ Exentération d'orbite avec enlèvement thérapeutique d'os de l'orbite, sans conservation de la peau palpébrale
02.99.50 ↔ Implantation et enlèvement de système de cathéter à ballonnet pour brachythérapie intracérébrale	16.52.11 ↔ Exentération d'orbite avec enlèvement thérapeutique d'os de l'orbite, sans conservation de la peau palpébrale
02.99.90 ↔ Autre opération stéréotaxique du crâne, du cerveau et des méninges cérébrales	16.52.11 ↔ Exentération d'orbite avec enlèvement thérapeutique d'os de l'orbite, sans conservation de la peau palpébrale
04.01.00 ↔ Excision de neurinome du nerf auditif, SAP	16.52.99 ↔ Exentération d'orbite avec enlèvement thérapeutique d'os de l'orbite, autre
04.01.10 ↔ Excision de neurinome du nerf auditif par craniotomie	16.52.99 ↔ Exentération d'orbite avec enlèvement thérapeutique d'os de l'orbite, autre
04.01.11 ↔ Excision de neurinome du nerf auditif, par voie translabrynthique	16.59.00 ↔ Autre exentération d'orbite, SAP
04.01.99 ↔ Excision de neurinome du nerf auditif, autre	16.59.00 ↔ Autre exentération d'orbite, SAP
04.76 ↔ Réparation de traumatisme ancien de nerf crânien et périphérique	16.59.10 ↔ Autre exentération d'orbite avec conservation de la peau palpébrale
04.79.09 ↔ Autre plastie de nerf, autre	16.59.10 ↔ Autre exentération d'orbite avec conservation de la peau palpébrale
04.79.10 ↔ Transplantation ainsi que transposition de nerf cérébral extracrânien avec suture épineurale	16.59.11 ↔ Autre exentération d'orbite sans conservation de la peau palpébrale
04.79.11 ↔ Transplantation ainsi que transposition du plexus brachial avec suture épineurale	16.59.11 ↔ Autre exentération d'orbite sans conservation de la peau palpébrale
04.79.12 ↔ Transplantation ainsi que transposition de nerf de l'épaule avec suture épineurale	16.59.99 ↔ Autre exentération d'orbite, autre
04.79.13 ↔ Transplantation ainsi que transposition de nerf du bras et de la main avec suture épineurale	16.59.99 ↔ Autre exentération d'orbite, autre
04.79.14 ↔ Transplantation ainsi que transposition de nerf du tronc et du membre inférieur avec suture épineurale	21.72 ↔ Réduction ouverte de fracture du nez
04.79.19 ↔ Transplantation ainsi que transposition d'autre nerf avec suture épineurale	22.79.00 ↔ Autre réparation de sinus paranasal, SAP
04.79.20 ↔ Transplantation ainsi que transposition de nerf avec suture interfasciculaire	22.79.10 ↔ Réparation de l'os frontal
04.79.21 ↔ Transplantation ainsi que transposition de nerf cérébral extracrânien avec suture interfasciculaire	22.79.11 ↔ Réparation ou cranialisation de paroi de sinus frontal
04.79.22 ↔ Transplantation ainsi que transposition du plexus brachial avec suture interfasciculaire	22.79.19 ↔ Autre réparation de sinus paranasal, autre
04.79.23 ↔ Transplantation ainsi que transposition de nerf de l'épaule avec suture interfasciculaire	24.2X.10 ↔ Gingivoplastie avec greffe ou implant
04.79.24 ↔ Transplantation ainsi que transposition de nerf du bras et de la main avec suture interfasciculaire	24.2X.99 ↔ Gingivoplastie, autre
04.79.25 ↔ Transplantation ainsi que transposition de nerf du tronc et du membre inférieur avec suture interfasciculaire	24.4X.00 ↔ Excision de lésion dentaire d'un maxillaire, SAP
04.79.29 ↔ Transplantation ainsi que transposition d'autre nerf avec suture interfasciculaire	24.4X.10 ↔ Excision de lésion dentaire d'un maxillaire par ouverture de l'antré maxillaire ou du plancher nasal
07.62 ↔ Excision partielle de l'hypophyse, voie transsphénoïdale	24.4X.11 ↔ Excision de lésion dentaire d'un maxillaire avec représentation du nerf
07.65 ↔ Excision totale de l'hypophyse, voie transsphénoïdale	24.4X.99 ↔ Excision de lésion dentaire d'un maxillaire, autre
	24.5X.00 ↔ Alvéoloplastie, SAP
	24.5X.10 ↔ Alvéoloplastie avec greffe
	24.5X.99 ↔ Alvéoloplastie, autre
	24.91.10 ↔ Plastie vestibulaire
	24.91.11 ↔ Abaissement du plancher buccal
	24.91.99 ↔ Extension ou approfondissement du sillon buccolabial ou lingual, autre
	25.02 ↔ Biopsie ouverte de la langue
	25.1 ↔ Excision ou destruction de lésion ou tissu de la langue

25.2X.00 ↔ Glossectomie partielle, SAP	25.3X.14 ↔ Glossectomie totale, par voie transorale, reconstruction avec greffon libre microvascularisé et anastomosé
25.2X.09 ↔ Glossectomie partielle, autre	25.3X.19 ↔ Glossectomie totale, par voie transorale, autre reconstruction
25.2X.10 ↔ Glossectomie partielle, par voie transorale, SAP	25.3X.20 ↔ Glossectomie totale, par voie transmandibulaire, SAP
25.2X.11 ↔ Glossectomie partielle, par voie transorale, sans reconstruction	25.3X.21 ↔ Glossectomie totale, par voie transmandibulaire, sans reconstruction
25.2X.12 ↔ Glossectomie partielle, par voie transorale, reconstruction avec lambeau muqueux local	25.3X.22 ↔ Glossectomie totale, par voie transmandibulaire, reconstruction avec lambeau muqueux local
25.2X.13 ↔ Glossectomie partielle, par voie transorale, reconstruction avec lambeau myocutané	25.3X.23 ↔ Glossectomie totale, par voie transmandibulaire, reconstruction avec lambeau myocutané
25.2X.14 ↔ Glossectomie partielle, par voie transorale, reconstruction avec greffon libre microvascularisé et anastomosé	25.3X.24 ↔ Glossectomie totale, par voie transmandibulaire, reconstruction avec greffon libre microvascularisé et anastomosé
25.2X.19 ↔ Glossectomie partielle, par voie transorale, autre reconstruction	25.3X.29 ↔ Glossectomie totale, par voie transmandibulaire, autre reconstruction
25.2X.20 ↔ Glossectomie partielle, par voie transmandibulaire, SAP	25.3X.30 ↔ Pelviglossectomie totale, par voie transorale, SAP
25.2X.21 ↔ Glossectomie partielle, par voie transmandibulaire, sans reconstruction	25.3X.31 ↔ Pelviglossectomie totale, par voie transorale, sans reconstruction
25.2X.22 ↔ Glossectomie partielle, par voie transmandibulaire, reconstruction avec lambeau muqueux local	25.3X.32 ↔ Pelviglossectomie totale, par voie transorale, reconstruction avec lambeau muqueux local
25.2X.23 ↔ Glossectomie partielle, par voie transmandibulaire, reconstruction avec lambeau myocutané	25.3X.33 ↔ Pelviglossectomie totale, par voie transorale, reconstruction avec lambeau myocutané
25.2X.24 ↔ Glossectomie partielle, par voie transmandibulaire, reconstruction avec greffon libre microvascularisé et anastomosé	25.3X.34 ↔ Pelviglossectomie totale, par voie transorale, reconstruction avec greffon libre microvascularisé et anastomosé
25.2X.29 ↔ Glossectomie partielle, par voie transmandibulaire, autre reconstruction	25.3X.39 ↔ Pelviglossectomie totale, par voie transorale, autre reconstruction
25.2X.30 ↔ Pelviglossectomie, par voie transorale, SAP	25.3X.40 ↔ Pelviglossectomie totale, par voie transmandibulaire, SAP
25.2X.31 ↔ Pelviglossectomie, par voie transorale, sans reconstruction	25.3X.41 ↔ Pelviglossectomie totale, par voie transmandibulaire, sans reconstruction
25.2X.32 ↔ Pelviglossectomie, par voie transorale, reconstruction avec lambeau muqueux local	25.3X.42 ↔ Pelviglossectomie totale, par voie transmandibulaire, reconstruction avec lambeau muqueux local
25.2X.33 ↔ Pelviglossectomie, par voie transorale, reconstruction avec lambeau myocutané	25.3X.43 ↔ Pelviglossectomie totale, par voie mandibulaire, reconstruction avec lambeau myocutané
25.2X.34 ↔ Pelviglossectomie, par voie transorale, reconstruction avec greffon libre microvascularisé et anastomosé	25.3X.44 ↔ Pelviglossectomie totale, par voie transmandibulaire, reconstruction avec greffon libre microvascularisé et anastomosé
25.2X.39 ↔ Pelviglossectomie, par voie transorale, autre reconstruction	25.3X.49 ↔ Pelviglossectomie totale, par voie transmandibulaire, autre reconstruction
25.2X.40 ↔ Pelviglossectomie, par voie transmandibulaire, SAP	25.3X.50 ↔ Pelviglossomandibulectomie totale, SAP
25.2X.41 ↔ Pelviglossectomie, par voie transmandibulaire, sans reconstruction	25.3X.51 ↔ Pelviglossomandibulectomie totale, sans reconstruction
25.2X.42 ↔ Pelviglossectomie, par voie transmandibulaire, reconstruction avec lambeau muqueux local	25.3X.52 ↔ Pelviglossomandibulectomie totale, reconstruction avec lambeau muqueux local
25.2X.43 ↔ Pelviglossectomie, par voie transmandibulaire, reconstruction avec lambeau myocutané	25.3X.53 ↔ Pelviglossomandibulectomie totale, reconstruction avec lambeau myocutané
25.2X.44 ↔ Pelviglossectomie, par voie transmandibulaire, reconstruction avec greffon libre microvascularisé et anastomosé	25.3X.54 ↔ Pelviglossomandibulectomie totale, reconstruction avec greffon libre microvascularisé et anastomosé
25.2X.49 ↔ Pelviglossectomie, par voie transmandibulaire, autre reconstruction	25.3X.59 ↔ Pelviglossomandibulectomie totale, avec autre reconstruction
25.2X.50 ↔ Pelviglossomandibulectomie, SAP	25.4X.00 ↔ Glossectomie radicale, SAP
25.2X.51 ↔ Pelviglossomandibulectomie, sans reconstruction	25.4X.10 ↔ Glossectomie radicale, par voie transorale, SAP
25.2X.52 ↔ Pelviglossomandibulectomie, reconstruction avec lambeau muqueux local	25.4X.11 ↔ Glossectomie radicale, par voie transorale, sans reconstruction
25.2X.53 ↔ Pelviglossomandibulectomie, reconstruction avec lambeau myocutané	25.4X.12 ↔ Glossectomie radicale, par voie transorale, reconstruction avec lambeau muqueux local
25.2X.54 ↔ Pelviglossomandibulectomie, reconstruction avec greffon libre microvascularisé et anastomosé	25.4X.13 ↔ Glossectomie radicale, par voie transorale, reconstruction avec lambeau myocutané
25.2X.59 ↔ Pelviglossomandibulectomie, avec autre reconstruction	25.4X.14 ↔ Glossectomie radicale, par voie transorale, reconstruction avec greffon libre microvascularisé et anastomosé
25.3X.00 ↔ Glossectomie totale, SAP	25.4X.19 ↔ Glossectomie radicale, par voie transorale, autre reconstruction
25.3X.09 ↔ Glossectomie totale, autre	25.4X.20 ↔ Glossectomie radicale, par voie transmandibulaire, SAP
25.3X.10 ↔ Glossectomie totale, par voie transorale, SAP	25.4X.21 ↔ Glossectomie radicale, par voie transmandibulaire, sans reconstruction
25.3X.11 ↔ Glossectomie totale, par voie transorale, sans reconstruction	
25.3X.12 ↔ Glossectomie totale, par voie transorale, reconstruction avec lambeau muqueux local	
25.3X.13 ↔ Glossectomie totale, par voie transorale, reconstruction avec lambeau myocutané	

25.4X.22 ↔	Glossectomie radicale, par voie transmandibulaire, reconstruction avec lambeau muqueux local	27.31.00 ↔	Excision ou destruction locale de lésion ou de tissu du palais osseux, SAP
25.4X.23 ↔	Glossectomie radicale, par voie transmandibulaire, reconstruction avec lambeau myocutané	27.31.10 ↔	Excision locale de lésion ou de tissu du palais osseux
25.4X.24 ↔	Glossectomie radicale, par voie transmandibulaire, reconstruction avec greffon libre microvascularisé et anastomosé	27.31.20 ↔	Excision partielle de lésion ou de tissu du palais osseux
25.4X.29 ↔	Glossectomie radicale, par voie transmandibulaire, autre reconstruction	27.31.30 ↔	Destruction de lésion ou de tissu du palais osseux
25.4X.30 ↔	Pelviglossectomie radicale, par voie transorale, SAP	27.31.99 ↔	Excision ou destruction locale de lésion ou de tissu du palais osseux, autre
25.4X.31 ↔	Pelviglossectomie radicale, par voie transorale, sans reconstruction	27.32.00 ↔	Excision ou destruction large de lésion ou de tissu du palais osseux, SAP
25.4X.32 ↔	Pelviglossectomie radicale, par voie transorale, reconstruction avec lambeau muqueux local	27.32.00 ↔	Excision ou destruction large de lésion ou de tissu du palais osseux, SAP
25.4X.33 ↔	Pelviglossectomie radicale, par voie transorale, reconstruction avec lambeau myocutané	27.32.10 ↔	Extirpation totale transorale de lésion ou de tissu du palais osseux
25.4X.34 ↔	Pelviglossectomie radicale, par voie transorale, reconstruction avec greffon libre microvascularisé et anastomosé	27.32.10 ↔	Extirpation totale transorale de lésion ou de tissu du palais osseux
25.4X.39 ↔	Pelviglossectomie radicale, par voie transorale, autre reconstruction	27.32.10 ↔	Extirpation totale transorale de lésion ou de tissu du palais osseux
25.4X.40 ↔	Pelviglossectomie radicale, par voie transmandibulaire, SAP	27.32.11 ↔	Excision radicale transmandibulaire [résection en bloc] de lésion ou de tissu du palais osseux
25.4X.41 ↔	Pelviglossectomie radicale, par voie transmandibulaire, sans reconstruction	27.32.11 ↔	Excision radicale transmandibulaire [résection en bloc] de lésion ou de tissu du palais osseux
25.4X.42 ↔	Pelviglossectomie radicale, par voie transmandibulaire, reconstruction avec lambeau muqueux local	27.32.11 ↔	Excision radicale transmandibulaire [résection en bloc] de lésion ou de tissu du palais osseux
25.4X.43 ↔	Pelviglossectomie radicale, par voie transmandibulaire, reconstruction avec lambeau myocutané	27.32.12 ↔	Excision radicale transfaciale [résection en bloc] de lésion ou de tissu du palais osseux
25.4X.44 ↔	Pelviglossectomie radicale, par voie transmandibulaire, reconstruction avec greffon libre microvascularisé et anastomosé	27.32.12 ↔	Excision radicale transfaciale [résection en bloc] de lésion ou de tissu du palais osseux
25.4X.49 ↔	Pelviglossectomie radicale, par voie transmandibulaire, autre reconstruction	27.32.99 ↔	Excision ou destruction large de lésion ou de tissu du palais osseux, autre
25.4X.50 ↔	Pelviglossomandibulectomie radicale, SAP	27.32.99 ↔	Excision ou destruction large de lésion ou de tissu du palais osseux, autre
25.4X.51 ↔	Pelviglossomandibulectomie radicale, sans reconstruction	27.42 ↔	Excision large de lésion de la lèvre
25.4X.52 ↔	Pelviglossomandibulectomie radicale, reconstruction avec lambeau muqueux local	27.43.00 ↔	Autre excision de lésion ou de tissu de la lèvre, SAP
25.4X.53 ↔	Pelviglossomandibulectomie radicale, reconstruction avec lambeau myocutané	27.43.10 ↔	Autre excision de lésion ou tissu de la lèvre, excision locale
25.4X.54 ↔	Pelviglossomandibulectomie radicale, reconstruction avec greffon libre microvascularisé et anastomosé	27.43.99 ↔	Autre excision de lésion ou de tissu de la lèvre, autre
25.4X.59 ↔	Pelviglossomandibulectomie radicale, avec autre reconstruction	27.44.00 ↔	Excision radicale de lésion de la lèvre, SAP
25.4X.99 ↔	Glossectomie radicale, autre	27.44.11 ↔	Excision radicale de lésion cutanée de la lèvre, sans greffe ou transposition de peau
25.59.00 ↔	Autres réparations et opérations plastiques de la langue, SAP	27.44.20 ↔	Excision radicale de lésion cutanée de la lèvre, avec greffe ou transposition de peau
25.59.10 ↔	Reconstruction de la langue, SAP	27.44.99 ↔	Excision radicale de lésion de la lèvre, autre
25.59.11 ↔	Plastie de réduction de la langue	27.49.00 ↔	Autre excision de la bouche, SAP
25.59.99 ↔	Autres réparations et opérations plastiques de la langue, autre	27.49.10 ↔	Excision de la joue
25.93 ↔	Lyse d'adhérences de la langue	27.49.11 ↔	Excision du plancher buccal
25.94 ↔	Autre glossotomie	27.49.99 ↔	Autre excision de la bouche, autre
27.1 ↔	Incision du palais	27.54.00 ↔	Réparation de fente labiale (congénitale), SAP
27.21.00 ↔	Biopsie du palais osseux, SAP	27.54.99 ↔	Réparation de fente labiale (congénitale), autre
27.21.20 ↔	Biopsie ouverte (par incision) du palais osseux	27.55.00 ↔	Grefe de peau totale de la lèvre et de la bouche, SAP
27.21.99 ↔	Biopsie du palais osseux, autre	27.55.10 ↔	Grefe de peau totale de la lèvre et de la bouche, non étendue
27.22.00 ↔	Biopsie de la lèvre et du voile du palais, SAP	27.55.20 ↔	Grefe de peau totale de la lèvre et de la bouche, étendue
27.22.20 ↔	Biopsie ouverte (par incision) de la lèvre et du voile du palais	27.55.99 ↔	Grefe de peau totale de la lèvre et de la bouche, autre
27.22.99 ↔	Biopsie de la lèvre et du voile du palais, autre	27.56.10 ↔	Grefe de peau d'épaisseur partielle de la lèvre et de la bouche, non étendue
27.23.00 ↔	Biopsie de la lèvre, SAP	27.56.10 ↔	Grefe de peau d'épaisseur partielle de la lèvre et de la bouche, non étendue
27.23.99 ↔	Biopsie de la lèvre, autre	27.56.20 ↔	Grefe de peau d'épaisseur partielle de la lèvre et de la bouche, étendue
27.24.00 ↔	Biopsie de la bouche, structure non précisée, SAP	27.56.20 ↔	Grefe de peau d'épaisseur partielle de la lèvre et de la bouche, étendue
27.24.20 ↔	Biopsie ouverte (par incision) de la muqueuse de la joue, du plancher buccal et d'autres structures de la cavité buccale	27.56.20 ↔	Grefe de peau d'épaisseur partielle de la lèvre et de la bouche, étendue
27.24.99 ↔	Biopsie de la bouche, structure non précisée, autre		

27.56.30 ↔	Hétérogreffe de peau à la lèvre, non étendue	30.29.22 ↔	Laryngectomie partielle frontolatérale (Leroux-Robert)
27.56.30 ↔	Hétérogreffe de peau à la lèvre, non étendue	30.29.30 ↔	Arytenoïdectomie
27.56.40 ↔	Hétérogreffe de peau à la lèvre, étendue	30.29.99 ↔	Autre laryngectomie partielle, autre
27.56.40 ↔	Hétérogreffe de peau à la lèvre, étendue	31.1 ‡↔	Trachéostomie temporaire
27.56.50 ↔	Homogreffe de peau à la lèvre, non étendue	31.21 ‡↔	Trachéostomie médiastinale
27.56.50 ↔	Homogreffe de peau à la lèvre, non étendue	31.29 ‡↔	Trachéostomie permanente, autre
27.56.60 ↔	Homogreffe de peau à la lèvre, étendue	31.69.10 ↔	Laryngoplastie, SAP
27.56.60 ↔	Homogreffe de peau à la lèvre, étendue	31.69.11 ↔	Médialisation de laryngoplastie, SAP
27.56.99 ↔	Autre greffe de peau de la lèvre et de la bouche, autre	31.69.12 ↔	Médialisation de laryngoplastie, thyroplastie de type I
27.56.99 ↔	Autre greffe de peau de la lèvre et de la bouche, autre	31.69.14 ↔	Médialisation de laryngoplastie, par voie externe
27.57.10 ↔	Attachement de greffon libre microvascularisé et anastomosé à la lèvre et à la bouche	31.69.20 ↔	Plastie d'élargissement de la glotte (endolaryngée)
27.57.11 ↔	Attachement de lambeau pédiculé à la lèvre et à la bouche	31.69.30 ↔	Crico-thyroïdopexie
27.57.99 ↔	Attachement de lambeau pédiculé ou libre à la lèvre et à la bouche, autre	31.69.31 ↔	Arythénoïdopexie
27.58 ↔	Révision de lambeau pédiculé ou libre ou de greffe de peau libre à la lèvre et à la bouche	31.69.40 ↔	Construction / révision de néoglottes
27.59.20 ↔	Couverture non étendue de tissu mou par des kératinocytes obtenus en culture, lèvre	31.69.41 ↔	Réparation du larynx
27.59.21 ↔	Couverture étendue de tissu mou par des kératinocytes obtenus en culture, lèvre	31.69.42 ↔	Réparation de corde vocale
27.59.30 ↔	Couverture temporaire, non étendue, de tissu mou par plusieurs techniques combinées, lèvre	31.69.99 ↔	Autre réparation du larynx, autre
27.59.31 ↔	Couverture temporaire, étendue, de tissu mou par plusieurs techniques combinées, lèvre	31.79.10 ‡↔	Plastie d'élargissement d'une trachéostomie
27.59.40 ↔	Autre réparation plastique de la lèvre et de la bouche avec attachement de greffon libre microvascularisé et anastomosé	38.01 ↔	Incision de vaisseaux intracrâniens
27.59.41 ↔	Autre réparation plastique de la lèvre et de la bouche avec lambeau pédiculé distal	38.31 ↔	Résection de vaisseaux intracrâniens, avec anastomose
27.59.60 ↔	Insertion d'expansur tissulaire au niveau de la lèvre	38.61 ↔	Autre excision de vaisseaux intracrâniens
27.59.99 ↔	Autre réparation plastique de la lèvre et de la bouche, autre	38.81 ↔	Autre occlusion chirurgicale de vaisseaux intracrâniens
27.71 ↔	Incision de la luette	40.40 ↔	Dissection des ganglions lymphatiques cervicaux, SAP
27.72 ↔	Excision de la luette	40.40 ↔	Dissection des ganglions lymphatiques cervicaux, SAP
27.79 ↔	Opérations de la luette, autre	40.41.00 ↔	Dissection radicale des ganglions lymphatiques cervicaux, SAP
27.99 ↔	Opérations de la cavité buccale, autre	40.41.00 ↔	Dissection radicale des ganglions lymphatiques cervicaux, SAP
29.33.00 ↔	Pharyngectomie (partielle), SAP	40.41.10 ↔	Dissection sélective (fonctionnelle) des ganglions lymphatiques cervicaux, abord supraomohyoïde (régions I-III)
29.33.10 ↔	Pharyngectomie partielle, sans reconstruction	40.41.10 ↔	Dissection sélective (fonctionnelle) des ganglions lymphatiques cervicaux, abord supraomohyoïde (régions I-III)
29.33.11 ↔	Pharyngectomie partielle, reconstruction par lambeau pédiculé régional ou distal	40.41.11 ↔	Dissection sélective (fonctionnelle) des ganglions lymphatiques cervicaux, abord latéral (régions II-IV)
29.33.12 ↔	Pharyngectomie partielle, reconstruction avec greffon libre microvascularisé et anastomosé	40.41.11 ↔	Dissection sélective (fonctionnelle) des ganglions lymphatiques cervicaux, abord latéral (régions II-IV)
29.33.20 ↔	Pharyngectomie totale, reconstruction par lambeau pédiculé régional ou distal	40.41.12 ↔	Dissection sélective (fonctionnelle) des ganglions lymphatiques cervicaux, abord antérolatéral (régions I-IV)
29.33.21 ↔	Pharyngectomie totale, reconstruction avec greffon libre microvascularisé et anastomosé, greffon intestinal libre ou anastomose œso-gastrique	40.41.12 ↔	Dissection sélective (fonctionnelle) des ganglions lymphatiques cervicaux, abord antérolatéral (régions I-IV)
29.33.99 ↔	Pharyngectomie (partielle), autre	40.41.13 ↔	Dissection sélective (fonctionnelle) des ganglions lymphatiques cervicaux, abord postérolatéral (régions II-V)
29.4X.10 ↔	Réparation plastique du pharynx, avec lambeau muqueux local ou cutané libre	40.41.13 ↔	Dissection sélective (fonctionnelle) des ganglions lymphatiques cervicaux, abord postérolatéral (régions II-V)
29.4X.11 ↔	Réparation plastique du pharynx, avec lambeau pédiculé myocutané	40.41.14 ↔	Dissection sélective (fonctionnelle) des ganglions lymphatiques cervicaux, abord central (région VI)
29.4X.12 ↔	Réparation plastique du pharynx, avec greffon microvascularisé et anastomosé, greffon intestinal ou anastomose œso-gastrique	40.41.14 ↔	Dissection sélective (fonctionnelle) des ganglions lymphatiques cervicaux, abord central (région VI)
29.4X.99 ↔	Réparation plastique du pharynx, autre	40.41.20 ↔	Dissection radicale des ganglions lymphatiques cervicaux (incl. modification)
30.1X.00 ↔	Hémilaryngectomie, SAP	40.41.20 ↔	Dissection radicale des ganglions lymphatiques cervicaux (incl. modification)
30.1X.10 ↔	Hémilaryngectomie supraglottique, par voie horizontale	40.41.21 ↔	Dissection radicale étendue des ganglions lymphatiques cervicaux
30.1X.11 ↔	Hémilaryngectomie supraglottique, avec résection de la base de la langue	40.41.21 ↔	Dissection radicale étendue des ganglions lymphatiques cervicaux
30.1X.99 ↔	Hémilaryngectomie, autre	40.41.99 ↔	Dissection radicale des ganglions lymphatiques cervicaux, autre
30.29.00 ↔	Autre laryngectomie partielle, SAP		
30.29.10 ↔	Crico-hyoïdo-épiglottopexie [CHEP]		
30.29.11 ↔	Cricohyoïdopexie [CHP]		
30.29.20 ↔	Résection laryngo-pharyngée partielle		
30.29.21 ↔	Laryngectomie partielle frontale (Huet)		

40.41.99 ↔	Dissection radicale des ganglions lymphatiques cervicaux, autre	76.5X.20 ↔	Discoplastie avec reconstruction de l'articulation temporo-mandibulaire
76.01 ↔	Séquestrectomie d'os de la face	76.5X.20 ↔	Discoplastie avec reconstruction de l'articulation temporo-mandibulaire
76.09.10 ↔	Réostéotomie après réduction de fracture d'os de la face	76.5X.29 ↔	Discoplastie sur l'articulation temporo-mandibulaire, autre
76.2X.00 ↔	Excision ou destruction locale de lésion et de tissu d'os de la face, SAP	76.5X.29 ↔	Discoplastie sur l'articulation temporo-mandibulaire, autre
76.2X.10 ↔	Décortication d'os de la face	76.5X.30 ↔	Extirpation du disque articulaire [discectomie] avec reconstruction de l'articulation temporo-mandibulaire
76.2X.11 ↔	Excision de tissu périostique d'os de la face	76.5X.30 ↔	Extirpation du disque articulaire [discectomie] avec reconstruction de l'articulation temporo-mandibulaire
76.2X.12 ↔	Réséction (ostectomie modelante) d'os de la face	76.5X.39 ↔	Extirpation du disque articulaire [discectomie] de l'articulation temporo-mandibulaire, autre
76.2X.20 ↔	Destruction de lésion et de tissu d'os de la face	76.5X.39 ↔	Extirpation du disque articulaire [discectomie] de l'articulation temporo-mandibulaire, autre
76.2X.31 ↔	Excision d'os pour greffe, os de la face	76.5X.40 ↔	Réséction du tubercule articulaire de l'articulation temporo-mandibulaire
76.2X.99 ↔	Excision ou destruction locale de lésion et de tissu d'os de la face, autre	76.5X.40 ↔	Réséction du tubercule articulaire de l'articulation temporo-mandibulaire
76.31.00 ↔	Mandibulectomie partielle, SAP	76.5X.41 ↔	Plastie de reconstruction de l'articulation temporo-mandibulaire
76.31.10 ↔	Mandibulectomie partielle sans reconstruction	76.5X.41 ↔	Plastie de reconstruction de l'articulation temporo-mandibulaire
76.31.20 ↔	Mandibulectomie partielle et reconstruction avec transplant microvasculaire et anastomosé	76.5X.42 ↔	Stabilisation (limitant la mobilité) de l'articulation temporo-mandibulaire
76.31.21 ↔	Mandibulectomie partielle avec interruption de continuité et reconstruction alloplastique	76.5X.42 ↔	Stabilisation (limitant la mobilité) de l'articulation temporo-mandibulaire
76.31.29 ↔	Mandibulectomie partielle avec autre reconstruction	76.5X.50 ↔	Extraction arthroscopique de souris de l'articulation temporo-mandibulaire
76.31.99 ↔	Mandibulectomie partielle, autre	76.5X.50 ↔	Extraction arthroscopique de souris de l'articulation temporo-mandibulaire
76.39.00 ↔	Ostectomie partielle d'autre os de la face, SAP	76.5X.59 ↔	Extraction de souris de l'articulation temporo-mandibulaire, autre
76.39.10 ↔	Ostectomie partielle d'autre os de la face, reconstruction avec transplant microvasculaire et anastomosé	76.5X.59 ↔	Extraction de souris de l'articulation temporo-mandibulaire, autre
76.39.11 ↔	Ostectomie partielle d'autre os de la face, reconstruction des tissus mous et durs	76.5X.60 ↔	Implantation d'endoprothèse dans l'articulation temporo-mandibulaire
76.39.19 ↔	Ostectomie partielle d'autre os de la face, autre réparation	76.5X.61 ↔	Remplacement d'endoprothèse dans l'articulation temporo-mandibulaire
76.39.99 ↔	Ostectomie partielle d'autre os de la face, autre	76.5X.90 ↔	Autre arthroplastie ou discoplastie de l'articulation temporo-mandibulaire
76.41.00 ↔	Mandibulectomie totale avec reconstruction simultanée, SAP	76.5X.90 ↔	Autre arthroplastie ou discoplastie de l'articulation temporo-mandibulaire
76.41.10 ↔	Mandibulectomie totale et reconstruction simultanée, reconstruction avec transplant microvasculaire et anastomosé	76.5X.99 ↔	Arthroplastie temporo-mandibulaire, autre
76.41.99 ↔	Mandibulectomie totale avec reconstruction simultanée, autre	76.5X.99 ↔	Arthroplastie temporo-mandibulaire, autre
76.42 ↔	Autre mandibulectomie totale	76.61.00 ↔	Ostéoplastie fermée [ostéotomie] de branche mandibulaire, SAP
76.43.00 ↔	Autre reconstruction de la mandibule, SAP	76.61.10 ↔	Ostéoplastie fermée [ostéotomie] de branche mandibulaire, sans distraction
76.43.10 ↔	Autre reconstruction de la mandibule avec transplant microvasculaire et anastomosé	76.61.20 ↔	Ostéoplastie fermée [ostéotomie] de branche mandibulaire, avec distraction
76.43.11 ↔	Insertion d'implant CAD pour réparer un défaut mandibulaire simple	76.61.99 ↔	Ostéoplastie fermée [ostéotomie] de branche mandibulaire, autre
76.43.99 ↔	Autre reconstruction de la mandibule, autre	76.62.00 ↔	Ostéoplastie ouverte [ostéotomie] de branche mandibulaire, SAP
76.44.00 ↔	Ostectomie totale d'autre os de la face avec reconstruction simultanée, SAP	76.62.10 ↔	Ostéoplastie ouverte [ostéotomie] de branche mandibulaire, sans distraction
76.44.10 ↔	Ostectomie totale d'autre os de la face, reconstruction avec transplant microvasculaire et anastomosé	76.62.20 ↔	Ostéoplastie ouverte [ostéotomie] de branche mandibulaire, avec distraction
76.44.11 ↔	Ostectomie totale d'autre os de la face, reconstruction avec transplant non vascularisé	76.62.99 ↔	Ostéoplastie ouverte [ostéotomie] de branche mandibulaire, autre
76.44.19 ↔	Ostectomie totale d'autre os de la face, avec autre reconstruction	76.63.00 ↔	Ostéoplastie [ostéotomie] du corps de la mandibule, SAP
76.44.99 ↔	Ostectomie totale d'autre os de la face avec reconstruction simultanée, autre	76.63.00 ↔	Ostéoplastie [ostéotomie] du corps de la mandibule, SAP
76.45 ↔	Autre ostectomie totale d'os de la face	76.63.10 ↔	Ostéoplastie [ostéotomie] de l'os maxillaire de la crête alvéolaire latérale ou avec interruption de continuité frontale, sans distraction
76.46.00 ↔	Autre reconstruction d'autre os de la face, SAP		
76.46.10 ↔	Autre reconstruction d'autre os de la face avec transplant microvasculaire et anastomosé		
76.46.99 ↔	Autre reconstruction d'autre os de la face, autre		
76.5X.00 ↔	Arthroplastie temporo-mandibulaire, SAP		
76.5X.00 ↔	Arthroplastie temporo-mandibulaire, SAP		
76.5X.10 ↔	Condylectomie avec reconstruction de l'articulation temporo-mandibulaire		
76.5X.10 ↔	Condylectomie avec reconstruction de l'articulation temporo-mandibulaire		
76.5X.19 ↔	Condylectomie sur l'articulation temporo-mandibulaire, autre		
76.5X.19 ↔	Condylectomie sur l'articulation temporo-mandibulaire, autre		

76.63.10 ↔	Ostéoplastie [ostéotomie] de l'os maxillaire de la crête alvéolaire latérale ou avec interruption de continuité frontale, sans distraction	76.69.30 ↔	Ostéotomie de déplacement du massif facial de type Le Fort III, avec distraction
76.63.11 ↔	Ostéoplastie [ostéotomie] de l'os maxillaire de la crête alvéolaire latérale ou avec interruption de continuité de la branche mandibulaire horizontale, sans distraction	76.69.30 ↔	Ostéotomie de déplacement du massif facial de type Le Fort III, avec distraction
76.63.11 ↔	Ostéoplastie [ostéotomie] de l'os maxillaire de la crête alvéolaire latérale ou avec interruption de continuité de la branche mandibulaire horizontale, sans distraction	76.69.40 ↔	Ostéotomie de déplacement du massif facial de type Le Fort III, combinée avec ostéotomie de type Le Fort I, avec distraction
76.63.12 ↔	Ostéoplastie [ostéotomie] pour déplacement du menton, sans distraction	76.69.40 ↔	Ostéotomie de déplacement du massif facial de type Le Fort III, combinée avec ostéotomie de type Le Fort I, avec distraction
76.63.12 ↔	Ostéoplastie [ostéotomie] pour déplacement du menton, sans distraction	76.69.90 ↔	Autre ostéotomie de déplacement du massif facial
76.63.20 ↔	Déplacement du processus alvéolaire par distraction horizontale après ostéotomie	76.70 ↔	Réduction de fracture d'os de la face, SAP
76.63.20 ↔	Déplacement du processus alvéolaire par distraction horizontale après ostéotomie	76.72 ↔	Réduction ouverte de fracture de l'os malaire et de l'arcade zygomatique
76.63.21 ↔	Déplacement de la mandibule par distraction après ostéotomie sur la branche mandibulaire horizontale	76.74 ↔	Réduction ouverte de fracture du maxillaire
76.63.21 ↔	Déplacement de la mandibule par distraction après ostéotomie sur la branche mandibulaire horizontale	76.76.00 ↔	Réduction ouverte de fracture de la mandibule, SAP
76.63.99 ↔	Ostéoplastie [ostéotomie] du corps de la mandibule, autre	76.76.10 ↔	Réduction ouverte de fracture simple du corps mandibulaire
76.63.99 ↔	Ostéoplastie [ostéotomie] du corps de la mandibule, autre	76.76.11 ↔	Réduction ouverte de fracture multiple du corps mandibulaire
76.64 ↔	Autre chirurgie orthognathique de la mandibule	76.76.20 ↔	Réduction ouverte (abord externe) de fracture unique ou multiple de branche mandibulaire
76.65.00 ↔	Ostéoplastie [ostéotomie] segmentaire de l'os maxillaire, SAP	76.76.21 ↔	Réduction ouverte (abord transoral) de fracture unique ou multiple de branche mandibulaire
76.65.10 ↔	Ostéoplastie [ostéotomie] segmentaire de l'os maxillaire, sans distraction	76.76.30 ↔	Réduction ouverte (abord transoral ou externe) de fracture de processus articulaire de la mandibule
76.65.20 ↔	Ostéotomie de l'os maxillaire de la crête alvéolaire frontale, avec distraction	76.76.99 ↔	Réduction ouverte de fracture de la mandibule, autre
76.65.21 ↔	Ostéotomie de l'os maxillaire de la crête alvéolaire latérale, avec distraction	76.77.00 ↔	Réduction ouverte de fracture alvéolo-dentaire, SAP
76.65.22 ↔	Ostéotomie de l'os maxillaire de la crête alvéolaire frontale et latérale en plusieurs segments, avec distraction	76.77.10 ↔	Réduction ouverte de fracture alvéolo-dentaire de l'os maxillaire
76.65.99 ↔	Ostéoplastie [ostéotomie] segmentaire de l'os maxillaire, autre	76.77.11 ↔	Réduction ouverte de fracture alvéolo-dentaire de la mandibule
76.66.00 ↔	Ostéoplastie [ostéotomie] totale de l'os maxillaire, SAP	76.77.99 ↔	Réduction ouverte de fracture alvéolo-dentaire, autre
76.66.10 ↔	Ostéoplastie [ostéotomie] totale de l'os maxillaire, sans distraction	76.78.11 ↔	Réduction endoscopique de fracture de paroi antérieure de sinus frontal
76.66.20 ↔	Ostéotomie de l'os maxillaire de type Le Fort I d'un seul tenant, avec distraction	76.78.20 ↔	Réduction fermée de fracture orbitaire
76.66.21 ↔	Ostéotomie de l'os maxillaire de type Le Fort I en deux segments, avec distraction	76.78.21 ↔	Réduction endoscopique de fracture orbitaire
76.66.22 ↔	Ostéotomie de l'os maxillaire de type Le Fort I en trois ou quatre segments, avec distraction	76.79.00 ↔	Autre réduction ouverte de fracture d'os de la face, SAP
76.66.30 ↔	Reconstruction et plastie d'augmentation de l'os maxillaire par greffe d'os total	76.79.10 ↔	Autre réduction ouverte de fracture de toit de l'orbite
76.66.99 ↔	Ostéoplastie [ostéotomie] totale de l'os maxillaire, autre	76.79.11 ↔	Autre réduction ouverte de fracture de paroi orbitaire latérale
76.67 ↔	Génioplastie de réduction	76.79.19 ↔	Autre réduction ouverte d'autre fracture orbitaire
76.68 ↔	Génioplastie d'augmentation	76.79.20 ↔	Autre réduction ouverte de fracture de paroi de sinus frontal
76.69.10 ↔	Ostéotomie de déplacement du massif facial de type Le Fort II ou Le Fort III, sans distraction	76.79.30 ↔	Autre réduction ouverte de fracture naso-ethmoïdale
76.69.10 ↔	Ostéotomie de déplacement du massif facial de type Le Fort II ou Le Fort III, sans distraction	76.79.31 ↔	Autre réduction ouverte de fracture centrolatérale du massif facial
76.69.20 ↔	Ostéotomie de déplacement du massif facial de type Le Fort II, avec distraction	76.79.39 ↔	Autre réduction ouverte d'autre fracture latérale du massif facial
76.69.20 ↔	Ostéotomie de déplacement du massif facial de type Le Fort II, avec distraction	76.79.40 ↔	Autre réduction ouverte de fractures multiples du massif facial
76.69.21 ↔	Ostéotomie de déplacement du massif facial de type Le Fort II, combinée avec autre ostéotomie, avec distraction	76.79.40 ↔	Autre réduction ouverte de fractures multiples du massif facial
76.69.21 ↔	Ostéotomie de déplacement du massif facial de type Le Fort II, combinée avec autre ostéotomie, avec distraction	76.79.99 ↔	Autre réduction ouverte de fracture d'os de la face, autre
		76.91.00 ↔	Greffe osseuse d'os de la face, SAP
		76.91.10 ↔	Greffe osseuse d'os de la face
		76.91.11 ↔	Greffe osseuse d'os de la face, fragment à pédicule vascularisé
		76.91.99 ↔	Greffe osseuse d'os de la face, autre
		76.92.30 ↔	Insertion d'implant CAD pour réparer un défaut maxillaire simple
		76.94 ↔	Réduction ouverte de luxation temporo-mandibulaire
		78.19.90 ↔	Réduction fermée de fracture osseuse, autre site spécifié, stabilisation par fixateur externe

78.19.91 ↔ Réduction ouverte de fracture osseuse, autre site spécifié, stabilisation par fixateur externe	86.42.16 ↔ Excision radicale et étendue de lésion ou de tissu cutané et sous-cutané, avec fermeture primaire de la plaie, à la main
78.59.00 ↔ Fixation interne de l'os sans réduction de fracture, autre site spécifié, sauf os de la face, SAP	86.42.17 ↔ Excision radicale et étendue de lésion ou de tissu cutané et sous-cutané, avec fermeture primaire de la plaie, à la paroi thoracique et au dos
78.59.90 ↔ Révision sans remplacement de matériel d'ostéosynthèse, autre site spécifié, sauf os de la face	86.42.18 ↔ Excision radicale et étendue de lésion ou de tissu cutané et sous-cutané, avec fermeture primaire de la plaie, à l'abdomen et à l'aîne
78.59.99 ↔ Fixation interne de l'os sans réduction de fracture, autre site spécifié, sauf os de la face, autre	86.42.1A ↔ Excision radicale et étendue de lésion ou de tissu cutané et sous-cutané, avec fermeture primaire de la plaie, aux fesses
84.53.00 ↔ Implantation de dispositif interne d'allongement de membres avec traction cinétique, SAP	86.42.1B ↔ Excision radicale et étendue de lésion ou de tissu cutané et sous-cutané, avec fermeture primaire de la plaie, à la cuisse et au genou
84.53.10 ↔ Implantation de dispositif interne d'allongement ou de transport osseux, système non motorisé	86.42.1C ↔ Excision radicale et étendue de lésion ou de tissu cutané et sous-cutané, avec fermeture primaire de la plaie, à la jambe
84.53.11 ↔ Implantation de dispositif interne d'allongement ou de transport osseux, système motorisé	86.42.1D ↔ Excision radicale et étendue de lésion ou de tissu cutané et sous-cutané, avec fermeture primaire de la plaie, au pied
84.53.99 ↔ Implantation de dispositif interne d'allongement de membres avec traction cinétique, autre	86.43.11 ↔ Excision radicale et étendue de lésion ou de tissu cutané et sous-cutané, avec recouvrement plastique, à la tête
84.54 ↔ Implantation d'autre dispositif interne d'allongement de membres	86.43.12 ↔ Excision radicale et étendue de lésion ou de tissu cutané et sous-cutané, avec recouvrement plastique, au cou
86.41.11 ↔ Excision radicale et étendue de lésion ou de tissu cutané et sous-cutané, sans fermeture primaire de la plaie, à la tête	86.43.13 ↔ Excision radicale et étendue de lésion ou de tissu cutané et sous-cutané, avec recouvrement plastique, à l'épaule et aisselle
86.41.12 ↔ Excision radicale et étendue de lésion ou de tissu cutané et sous-cutané, sans fermeture primaire de la plaie, au cou	86.43.14 ↔ Excision radicale et étendue de lésion ou de tissu cutané et sous-cutané, avec recouvrement plastique, au bras et au coude
86.41.13 ↔ Excision radicale et étendue de lésion ou de tissu cutané et sous-cutané, sans fermeture primaire de la plaie, à l'épaule et aisselle	86.43.15 ↔ Excision radicale et étendue de lésion ou de tissu cutané et sous-cutané, avec recouvrement plastique, à l'avant-bras
86.41.14 ↔ Excision radicale et étendue de lésion ou de tissu cutané et sous-cutané, sans fermeture primaire de la plaie, au bras et au coude	86.43.16 ↔ Excision radicale et étendue de lésion ou de tissu cutané et sous-cutané, avec recouvrement plastique, à la main
86.41.15 ↔ Excision radicale et étendue de lésion ou de tissu cutané et sous-cutané, sans fermeture primaire de la plaie, à l'avant-bras	86.43.17 ↔ Excision radicale et étendue de lésion ou de tissu cutané et sous-cutané, avec recouvrement plastique, à la paroi thoracique et au dos
86.41.16 ↔ Excision radicale et étendue de lésion ou de tissu cutané et sous-cutané, sans fermeture primaire de la plaie, à la main	86.43.18 ↔ Excision radicale et étendue de lésion ou de tissu cutané et sous-cutané, avec recouvrement plastique, à l'abdomen et l'aîne
86.41.17 ↔ Excision radicale et étendue de lésion ou de tissu cutané et sous-cutané, sans fermeture primaire de la plaie, à la paroi thoracique et au dos	86.43.1A ↔ Excision radicale et étendue de lésion ou de tissu cutané et sous-cutané, avec recouvrement plastique, aux fesses
86.41.18 ↔ Excision radicale et étendue de lésion ou de tissu cutané et sous-cutané, sans fermeture primaire de la plaie, à l'abdomen et l'aîne	86.43.1B ↔ Excision radicale et étendue de lésion ou de tissu cutané et sous-cutané, avec recouvrement plastique, à la cuisse/au genou
86.41.1A ↔ Excision radicale et étendue de lésion ou de tissu cutané et sous-cutané, sans fermeture primaire de la plaie, aux fesses	86.43.1C ↔ Excision radicale et étendue de lésion ou de tissu cutané et sous-cutané, avec recouvrement plastique, à la jambe
86.41.1B ↔ Excision radicale et étendue de lésion ou de tissu cutané et sous-cutané, sans fermeture primaire de la plaie, à la cuisse et au genou	86.43.1D ↔ Excision radicale et étendue de lésion ou de tissu cutané et sous-cutané, avec recouvrement plastique, au pied
86.41.1C ↔ Excision radicale et étendue de lésion ou de tissu cutané et sous-cutané, sans fermeture primaire de la plaie, à la jambe	86.6B.11 ↔ Greffe autologue de peau d'épaisseur partielle, non étendue, à la tête
86.41.1D ↔ Excision radicale et étendue de lésion ou de tissu cutané et sous-cutané, sans fermeture primaire de la plaie, au pied	86.6B.12 ↔ Greffe autologue de peau d'épaisseur partielle, non étendue, au cou
86.42.11 ↔ Excision radicale et étendue de lésion ou de tissu cutané et sous-cutané, avec fermeture primaire de la plaie, à la tête	86.6B.13 ↔ Greffe autologue de peau d'épaisseur partielle, non étendue, à l'épaule et à l'aisselle
86.42.12 ↔ Excision radicale et étendue de lésion ou de tissu cutané et sous-cutané, avec fermeture primaire de la plaie, au cou	86.6B.14 ↔ Greffe autologue de peau d'épaisseur partielle, non étendue, au bras et au coude
86.42.13 ↔ Excision radicale et étendue de lésion ou de tissu cutané et sous-cutané, avec fermeture primaire de la plaie, à l'épaule et aisselle	86.6B.15 ↔ Greffe autologue de peau d'épaisseur partielle, non étendue, à l'avant-bras
86.42.14 ↔ Excision radicale et étendue de lésion ou de tissu cutané et sous-cutané, avec fermeture primaire de la plaie, au bras et au coude	86.6B.17 ↔ Greffe autologue de peau d'épaisseur partielle, non étendue, à la paroi thoracique et au dos
86.42.15 ↔ Excision radicale et étendue de lésion ou de tissu cutané et sous-cutané, avec fermeture primaire de la plaie, à l'avant-bras	86.6B.18 ↔ Greffe autologue de peau d'épaisseur partielle, non étendue, à l'abdomen et à l'aîne

86.6B.1A ↔ Greffe autologue de peau d'épaisseur partielle, non étendue, aux fesses	86.7B.14 ↔ Plastie régionale à lambeau pédiculé, au bras et au coude
86.6B.1B ↔ Greffe autologue de peau d'épaisseur partielle, non étendue, à la cuisse et au genou	86.7B.15 ↔ Plastie régionale à lambeau pédiculé, à l'avant-bras
86.6B.1C ↔ Greffe autologue de peau d'épaisseur partielle, non étendue, à la jambe	86.7B.17 ↔ Plastie régionale à lambeau pédiculé, à la paroi thoracique et au dos
86.6B.1D ↔ Greffe autologue de peau d'épaisseur partielle, non étendue, au pied	86.7B.18 ↔ Plastie régionale à lambeau pédiculé, à l'abdomen et à l'aîne
86.6B.21 ↔ Greffe autologue de peau d'épaisseur partielle, étendue, à la tête	86.7B.1A ↔ Plastie régionale à lambeau pédiculé, aux fesses
86.6B.22 ↔ Greffe autologue de peau d'épaisseur partielle, étendue, au cou	86.7B.1B ↔ Plastie régionale à lambeau pédiculé, à la cuisse et au genou
86.6B.23 ↔ Greffe autologue de peau d'épaisseur partielle, étendue, à l'épaule et à l'aisselle	86.7B.1C ↔ Plastie régionale à lambeau pédiculé, à la jambe
86.6B.24 ↔ Greffe autologue de peau d'épaisseur partielle, étendue, au bras et au coude	86.7B.1D ↔ Plastie régionale à lambeau pédiculé, au pied
86.6B.25 ↔ Greffe autologue de peau d'épaisseur partielle, étendue, à l'avant-bras	86.7C.11 ↔ Plastie à lambeau pédiculé à distance, à la tête
86.6B.27 ↔ Greffe autologue de peau d'épaisseur partielle, étendue, à la paroi thoracique et au dos	86.7C.12 ↔ Plastie à lambeau pédiculé à distance, au cou
86.6B.28 ↔ Greffe autologue de peau d'épaisseur partielle, étendue, à l'abdomen et à l'aîne	86.7C.13 ↔ Plastie à lambeau pédiculé à distance, à l'épaule et à l'aisselle
86.6B.2A ↔ Greffe autologue de peau d'épaisseur partielle, étendue, aux fesses	86.7C.14 ↔ Plastie à lambeau pédiculé à distance, au bras et au coude
86.6B.2B ↔ Greffe autologue de peau d'épaisseur partielle, étendue, à la cuisse et au genou	86.7C.15 ↔ Plastie à lambeau pédiculé à distance, à l'avant-bras
86.6B.2C ↔ Greffe autologue de peau d'épaisseur partielle, étendue, à la jambe	86.7C.17 ↔ Plastie à lambeau pédiculé à distance, à la paroi thoracique et au dos
86.6B.2D ↔ Greffe autologue de peau d'épaisseur partielle, étendue, au pied	86.7C.18 ↔ Plastie à lambeau pédiculé à distance, à l'abdomen et à l'aîne
86.7A.21 ↔ Plastie d'avancement, étendue, à la tête	86.7C.1A ↔ Plastie à lambeau pédiculé à distance, aux fesses
86.7A.2D ↔ Plastie d'avancement, étendue, au pied	86.7C.1B ↔ Plastie à lambeau pédiculé à distance, à la cuisse et au genou
86.7A.2E ↔ Plastie d'avancement, étendue, autre site	86.7C.1C ↔ Plastie à lambeau pédiculé à distance, à la jambe
86.7A.31 ↔ Plastie de glissement-rotation, non étendue, à la tête	86.7C.1D ↔ Plastie à lambeau pédiculé à distance, au pied
86.7A.3D ↔ Plastie de glissement-rotation, non étendue, au pied	86.7D.11 ↔ Plastie à lambeau libre microvascularisé et anastomosé, à la tête
86.7A.3E ↔ Plastie de glissement-rotation, non étendue, autre site	86.7D.12 ↔ Plastie à lambeau libre microvascularisé et anastomosé, au cou
86.7A.41 ↔ Plastie de glissement-rotation, étendue, à la tête	86.7D.13 ↔ Plastie à lambeau libre microvascularisé et anastomosé, à l'épaule et à l'aisselle
86.7A.4D ↔ Plastie de glissement-rotation, étendue, au pied	86.7D.14 ↔ Plastie à lambeau libre microvascularisé et anastomosé, au bras et au coude
86.7A.4E ↔ Plastie de glissement-rotation, étendue, autre site	86.7D.15 ↔ Plastie à lambeau libre microvascularisé et anastomosé, à l'avant-bras
86.7A.51 ↔ Plastie de transposition (VY), non étendue, à la tête	86.7D.17 ↔ Plastie à lambeau libre microvascularisé et anastomosé, à la paroi thoracique et au dos
86.7A.5D ↔ Plastie de transposition (VY), non étendue, au pied	86.7D.18 ↔ Plastie à lambeau libre microvascularisé et anastomosé, à l'abdomen et à l'aîne
86.7A.5E ↔ Plastie de transposition (VY), non étendue, autre site	86.7D.1A ↔ Plastie à lambeau libre microvascularisé et anastomosé, aux fesses
86.7A.61 ↔ Plastie de transposition (VY), étendue, à la tête	86.7D.1B ↔ Plastie à lambeau libre microvascularisé et anastomosé, à la cuisse et au genou
86.7A.6D ↔ Plastie de transposition (VY), étendue, au pied	86.7D.1C ↔ Plastie à lambeau libre microvascularisé et anastomosé, à la jambe
86.7A.6E ↔ Plastie de transposition (VY), étendue, autre site	86.7D.1D ↔ Plastie à lambeau libre microvascularisé et anastomosé, au pied
86.7A.71 ↔ Plastie de lambeau insulaire, non étendue, à la tête	86.83.11 ↔ Réduction de tissu adipeux, tête et cou
86.7A.7D ↔ Plastie de lambeau insulaire, non étendue, autre site	86.83.12 ↔ Réduction de tissu adipeux, épaule et bras
86.7A.7E ↔ Plastie de lambeau insulaire, non étendue, autre site	86.83.13 ↔ Réduction de tissu adipeux, avant-bras
86.7A.81 ↔ Plastie de lambeau insulaire, étendue, à la tête	86.83.14 ↔ Réduction de tissu adipeux, main
86.7A.8D ↔ Plastie de lambeau insulaire, étendue, au pied	86.83.1A ↔ Réduction de tissu adipeux, région abdominale
86.7A.8E ↔ Plastie de lambeau insulaire, étendue, autre site	86.83.1B ↔ Réduction de tissu adipeux, dos et flancs
86.7A.91 ↔ Plastie de lambeau locale de peau et de tissu sous-cutané, autres, à la tête	86.83.1C ↔ Réduction de tissu adipeux, région abdominale, flancs ainsi que dos simultanément
86.7A.9D ↔ Plastie de lambeau locale de peau et de tissu sous-cutané, autres, au pied	86.83.1D ↔ Réduction de tissu adipeux, région inguino-génitale
86.7A.9E ↔ Plastie de lambeau locale de peau et de tissu sous-cutané, autres, autre site	86.83.1E ↔ Réduction de tissu adipeux, fesses
86.7B.11 ↔ Plastie régionale à lambeau pédiculé, à la tête	86.83.1F ↔ Réduction de tissu adipeux, cuisses
86.7B.12 ↔ Plastie régionale à lambeau pédiculé, au cou	86.83.1G ↔ Réduction de tissu adipeux, jambe et pied
86.7B.13 ↔ Plastie régionale à lambeau pédiculé, à l'épaule et à l'aisselle	

ADRG D28**Ostéotomie sur une mâchoire et interventions complexes sur la tête et la gorge ou autres interventions sur la tête et la gorge pour néoformation maligne**

(Diagnostic principal dans le tableau D28-1 ou procédure dans le tableau D28-2) et procédure dans le tableau D28-3

DRG D28Z**Ostéotomie sur une mâchoire et interventions complexes au niveau de la tête et de la gorge ou autres interventions au niveau de la tête et de la gorge pour néoformation maligne****Diagnostic D28-1**

C00.0	Tumeur maligne: Lèvre supérieure, bord libre	C10.1	Tumeur maligne: Face antérieure de l'épiglotte
C00.1	Tumeur maligne: Lèvre inférieure, bord libre	C10.2	Tumeur maligne: Paroi latérale de l'oropharynx
C00.2	Tumeur maligne: Lèvre, sans précision, bord libre	C10.3	Tumeur maligne: Paroi postérieure de l'oropharynx
C00.3	Tumeur maligne: Lèvre supérieure, face interne	C10.4	Tumeur maligne: Fente branchiale
C00.4	Tumeur maligne: Lèvre inférieure, face interne	C10.8	Tumeur maligne: Lésion à localisations contiguës de l'oropharynx
C00.5	Tumeur maligne: Lèvre, sans précision, face interne	C10.9	Tumeur maligne: Oropharynx, sans précision
C00.6	Tumeur maligne: Commissure des lèvres	C11.0	Tumeur maligne: Paroi supérieure du rhinopharynx
C00.8	Tumeur maligne: Lésion à localisations contiguës de la lèvre	C11.1	Tumeur maligne: Paroi postérieure du rhinopharynx
C00.9	Tumeur maligne: Lèvre, sans précision	C11.2	Tumeur maligne: Paroi latérale du rhinopharynx
C01	Tumeur maligne de la base de la langue	C11.3	Tumeur maligne: Paroi antérieure du rhinopharynx
C02.0	Tumeur maligne: Face dorsale de la langue	C11.8	Tumeur maligne: Lésion à localisations contiguës de rhinopharynx
C02.1	Tumeur maligne: Pointe et bords latéraux de la langue	C11.9	Tumeur maligne: Rhinopharynx, sans précision
C02.2	Tumeur maligne: Face inférieure de la langue	C12	Tumeur maligne du sinus piriforme
C02.3	Tumeur maligne: Deux tiers antérieurs de la langue, sans précision	C13.0	Tumeur maligne: Région rétro-cricoidienne
C02.4	Tumeur maligne: Amygdale linguale	C13.1	Tumeur maligne: Repli ary-épiglottique, versant hypopharyngé
C02.8	Tumeur maligne: Lésion à localisations contiguës de la langue	C13.2	Tumeur maligne: Paroi postérieure de l'hypopharynx
C02.9	Tumeur maligne: Langue, sans précision	C13.8	Tumeur maligne: Lésion à localisations contiguës de l'hypopharynx
C03.0	Tumeur maligne: Gencive supérieure	C13.9	Tumeur maligne: Hypopharynx, sans précision
C03.1	Tumeur maligne: Gencive inférieure	C14.0	Tumeur maligne: Pharynx, sans précision
C03.9	Tumeur maligne: Gencive, sans précision	C14.2	Tumeur maligne: Anneau de Waldeyer
C04.0	Tumeur maligne: Plancher antérieur de la bouche	C14.8	Tumeur maligne: Lésion à localisations contiguës de la lèvre, de la cavité buccale et du pharynx
C04.1	Tumeur maligne: Plancher latéral de la bouche	C30.0	Tumeur maligne: Fosses nasales
C04.8	Tumeur maligne: Lésion à localisations contiguës du plancher de la bouche	C30.1	Tumeur maligne: Oreille moyenne
C04.9	Tumeur maligne: Plancher de la bouche, sans précision	C31.0	Tumeur maligne: Sinus maxillaire
C05.0	Tumeur maligne: Voûte palatine	C31.1	Tumeur maligne: Sinus ethmoïdal
C05.1	Tumeur maligne: Voile du palais	C31.2	Tumeur maligne: Sinus frontal
C05.2	Tumeur maligne: Luette	C31.3	Tumeur maligne: Sinus sphénoïdal
C05.8	Tumeur maligne: Lésion à localisations contiguës du palais	C31.8	Tumeur maligne: Lésion à localisations contiguës des sinus de la face
C05.9	Tumeur maligne: Palais, sans précision	C31.9	Tumeur maligne: Sinus de la face, sans précision
C06.0	Tumeur maligne: Muqueuse de la joue	C32.0	Tumeur maligne: Glotte
C06.1	Tumeur maligne: Vestibule de la bouche	C32.1	Tumeur maligne: Etage sus-glottique
C06.2	Tumeur maligne: Région rétromolaire	C32.2	Tumeur maligne: Etage sous-glottique
C06.8	Tumeur maligne: Lésion à localisations contiguës de la bouche, parties autres et non précisées	C32.3	Tumeur maligne: Cartilage laryngé
C06.9	Tumeur maligne: Bouche, sans précision	C32.8	Tumeur maligne: Lésion à localisations contiguës du larynx
C07	Tumeur maligne de la glande parotide	C32.9	Tumeur maligne: Larynx, sans précision
C08.0	Tumeur maligne: Glande sous-mandibulaire	C39.0	Tumeur maligne: Voies respiratoires supérieures, partie non précisée
C08.1	Tumeur maligne: Glande sublinguale	C41.01	Tumeur maligne: Kraniofazial
C08.8	Tumeur maligne: Lésion à localisations contiguës des glandes salivaires principales	C41.02	Tumeur maligne: Maxillofazial
C08.9	Tumeur maligne: Glande salivaire principale, sans précision	C41.1	Tumeur maligne: Mandibule
C09.0	Tumeur maligne: Fosse amygdalienne	C46.2	Sarcome de Kaposi du palais
C09.1	Tumeur maligne: Pilier de l'amygdale (antérieur) (postérieur)	C76.0	Tumeur maligne: Tête, face et cou
C09.8	Tumeur maligne: Lésion à localisations contiguës de l'amygdale	D00.0	Carcinoma in situ: Lèvre, cavité buccale et pharynx
C09.9	Tumeur maligne: Amygdale, sans précision	D02.0	Carcinoma in situ: Larynx
C10.0	Tumeur maligne: Sillon glosso-épiglottique	D37.0	Tumeurs à évolution imprévisible ou inconnue: Lèvre, cavité buccale et pharynx
		D38.0	Tumeurs à évolution imprévisible ou inconnue: Larynx
		H60.2	Otite externe maligne

Procédure D28-2

04.76 ↔	Réparation de traumatisme ancien de nerf crânien et périphérique	30.29.21 ↔	Laryngectomie partielle frontale (Huet)
04.79.09 ↔	Autre plastie de nerf, autre	30.29.22 ↔	Laryngectomie partielle frontolatérale (Leroux-Robert)
04.79.10 ↔	Transplantation ainsi que transposition de nerf cérébral extracrânien avec suture épineurale	30.29.30 ↔	Aryténoïdectomie
04.79.11 ↔	Transplantation ainsi que transposition du plexus brachial avec suture épineurale	30.29.99 ↔	Autre laryngectomie partielle, autre
04.79.12 ↔	Transplantation ainsi que transposition de nerf de l'épaule avec suture épineurale	31.69.10 ↔	Laryngoplastie, SAP
04.79.13 ↔	Transplantation ainsi que transposition de nerf du bras et de la main avec suture épineurale	31.69.11 ↔	Médialisation de laryngoplastie, SAP
04.79.14 ↔	Transplantation ainsi que transposition de nerf du tronc et du membre inférieur avec suture épineurale	31.69.12 ↔	Médialisation de laryngoplastie, thyroplastie de type I
04.79.19 ↔	Transplantation ainsi que transposition d'autre nerf avec suture épineurale	31.69.14 ↔	Médialisation de laryngoplastie, par voie externe
04.79.20 ↔	Transplantation ainsi que transposition de nerf avec suture interfasciculaire	31.69.20 ↔	Plastie d'élargissement de la glotte (endolaryngée)
04.79.21 ↔	Transplantation ainsi que transposition de nerf cérébral extracrânien avec suture interfasciculaire	31.69.30 ↔	Crico-thyroïdopexie
04.79.22 ↔	Transplantation ainsi que transposition du plexus brachial avec suture interfasciculaire	31.69.31 ↔	Arythénoïdopexie
04.79.23 ↔	Transplantation ainsi que transposition de nerf de l'épaule avec suture interfasciculaire	31.69.40 ↔	Construction / révision de néoglote
04.79.24 ↔	Transplantation ainsi que transposition de nerf du bras et de la main avec suture interfasciculaire	31.69.41 ↔	Réparation du larynx
04.79.25 ↔	Transplantation ainsi que transposition de nerf du tronc et du membre inférieur avec suture interfasciculaire	31.69.42 ↔	Réparation de corde vocale
04.79.29 ↔	Transplantation ainsi que transposition d'autre nerf avec suture interfasciculaire	31.69.99 ↔	Autre réparation du larynx, autre
16.51.00 ↔	Exentération d'orbite avec ablation de structure adjacente, SAP	40.40 ↔	Dissection des ganglions lymphatiques cervicaux, SAP
16.51.10 ↔	Exentération d'orbite avec ablation de structure adjacente, avec conservation de la peau palpébrale	40.41.00 ↔	Dissection radicale des ganglions lymphatiques cervicaux, SAP
16.51.11 ↔	Exentération d'orbite avec ablation de structure adjacente, sans conservation de la peau palpébrale	40.41.10 ↔	Dissection sélective (fonctionnelle) des ganglions lymphatiques cervicaux, abord supraomohyoïde (régions I-III)
16.51.99 ↔	Exentération d'orbite avec ablation de structure adjacente, autre	40.41.11 ↔	Dissection sélective (fonctionnelle) des ganglions lymphatiques cervicaux, abord latéral (régions II-IV)
16.52.00 ↔	Exentération d'orbite avec enlèvement thérapeutique d'os de l'orbite, SAP	40.41.12 ↔	Dissection sélective (fonctionnelle) des ganglions lymphatiques cervicaux, abord antérolatéral (régions I-IV)
16.52.10 ↔	Exentération d'orbite avec enlèvement thérapeutique d'os de l'orbite, avec conservation de la peau palpébrale	40.41.13 ↔	Dissection sélective (fonctionnelle) des ganglions lymphatiques cervicaux, abord postérolatéral (régions II-V)
16.52.11 ↔	Exentération d'orbite avec enlèvement thérapeutique d'os de l'orbite, sans conservation de la peau palpébrale	40.41.14 ↔	Dissection sélective (fonctionnelle) des ganglions lymphatiques cervicaux, abord central (région VI)
16.52.99 ↔	Exentération d'orbite avec enlèvement thérapeutique d'os de l'orbite, autre	40.41.20 ↔	Dissection radicale des ganglions lymphatiques cervicaux (incl. modification)
16.59.00 ↔	Autre exentération d'orbite, SAP	40.41.21 ↔	Dissection radicale étendue des ganglions lymphatiques cervicaux
16.59.10 ↔	Autre exentération d'orbite avec conservation de la peau palpébrale	40.41.99 ↔	Dissection radicale des ganglions lymphatiques cervicaux, autre
16.59.11 ↔	Autre exentération d'orbite sans conservation de la peau palpébrale	76.5X.00 ↔	Arthroplastie temporo-mandibulaire, SAP
16.59.99 ↔	Autre exentération d'orbite, autre	76.5X.10 ↔	Condylectomie avec reconstruction de l'articulation temporo-mandibulaire
27.56.10 ↔	Greffe de peau d'épaisseur partielle de la lèvre et de la bouche, non étendue	76.5X.19 ↔	Condylectomie sur l'articulation temporo-mandibulaire, autre
27.56.20 ↔	Greffe de peau d'épaisseur partielle de la lèvre et de la bouche, étendue	76.5X.20 ↔	Discoplastie avec reconstruction de l'articulation temporo-mandibulaire
27.56.30 ↔	Hétérogreffe de peau à la lèvre, non étendue	76.5X.29 ↔	Discoplastie sur l'articulation temporo-mandibulaire, autre
27.56.40 ↔	Hétérogreffe de peau à la lèvre, étendue	76.5X.30 ↔	Extirpation du disque articulaire [dissectomie] avec reconstruction de l'articulation temporo-mandibulaire
27.56.50 ↔	Homogreffe de peau à la lèvre, non étendue	76.5X.39 ↔	Extirpation du disque articulaire [dissectomie] de l'articulation temporo-mandibulaire, autre
27.56.60 ↔	Homogreffe de peau à la lèvre, étendue	76.5X.40 ↔	Réséction du tubercule articulaire de l'articulation temporo-mandibulaire
27.56.99 ↔	Autre greffe de peau de la lèvre et de la bouche, autre	76.5X.41 ↔	Plastie de reconstruction de l'articulation temporo-mandibulaire
30.29.00 ↔	Autre laryngectomie partielle, SAP	76.5X.42 ↔	Stabilisation (limitant la mobilité) de l'articulation temporo-mandibulaire
30.29.10 ↔	Crico-hyoïdo-épiglottopexie [CHEP]	76.5X.50 ↔	Extraction arthroscopique de souris de l'articulation temporo-mandibulaire
30.29.11 ↔	Cricohyoïdopexie [CHP]	76.5X.59 ↔	Extraction de souris de l'articulation temporo-mandibulaire, autre
30.29.20 ↔	Réséction laryngo-pharyngée partielle	76.5X.60 ↔	Implantation d'endoprothèse dans l'articulation temporo-mandibulaire
		76.5X.61 ↔	Remplacement d'endoprothèse dans l'articulation temporo-mandibulaire

76.5X.90 ↔ Autre arthroplastie ou discoplastie de l'articulation temporo-mandibulaire	76.66.30 ↔ Reconstruction et plastie d'augmentation de l'os maxillaire par greffe d'os total
76.5X.99 ↔ Arthroplastie temporo-mandibulaire, autre	76.66.99 ↔ Ostéoplastie [ostéotomie] totale de l'os maxillaire, autre
76.61.00 ↔ Ostéoplastie fermée [ostéotomie] de branche mandibulaire, SAP	76.74 ↔ Réduction ouverte de fracture du maxillaire
76.61.10 ↔ Ostéoplastie fermée [ostéotomie] de branche mandibulaire, sans distraction	76.76.00 ↔ Réduction ouverte de fracture de la mandibule, SAP
76.61.20 ↔ Ostéoplastie fermée [ostéotomie] de branche mandibulaire, avec distraction	76.76.10 ↔ Réduction ouverte de fracture simple du corps mandibulaire
76.61.99 ↔ Ostéoplastie fermée [ostéotomie] de branche mandibulaire, autre	76.76.11 ↔ Réduction ouverte de fracture multiple du corps mandibulaire
76.62.00 ↔ Ostéoplastie ouverte [ostéotomie] de branche mandibulaire, SAP	76.76.20 ↔ Réduction ouverte (abord externe) de fracture unique ou multiple de branche mandibulaire
76.62.10 ↔ Ostéoplastie ouverte [ostéotomie] de branche mandibulaire, sans distraction	76.76.21 ↔ Réduction ouverte (abord transoral) de fracture unique ou multiple de branche mandibulaire
76.62.20 ↔ Ostéoplastie ouverte [ostéotomie] de branche mandibulaire, avec distraction	76.76.30 ↔ Réduction ouverte (abord transoral ou externe) de fracture de processus articulaire de la mandibule
76.62.99 ↔ Ostéoplastie ouverte [ostéotomie] de branche mandibulaire, autre	76.76.99 ↔ Réduction ouverte de fracture de la mandibule, autre
76.63.00 ↔ Ostéoplastie [ostéotomie] du corps de la mandibule, SAP	76.79.00 ↔ Autre réduction ouverte de fracture d'os de la face, SAP
76.63.10 ↔ Ostéoplastie [ostéotomie] de l'os maxillaire de la crête alvéolaire latérale ou avec interruption de continuité frontale, sans distraction	76.79.10 ↔ Autre réduction ouverte de fracture de toit de l'orbite
76.63.11 ↔ Ostéoplastie [ostéotomie] de l'os maxillaire de la crête alvéolaire latérale ou avec interruption de continuité de la branche mandibulaire horizontale, sans distraction	76.79.11 ↔ Autre réduction ouverte de fracture de paroi orbitaire latérale
76.63.12 ↔ Ostéoplastie [ostéotomie] pour déplacement du menton, sans distraction	76.79.19 ↔ Autre réduction ouverte d'autre fracture orbitaire
76.63.20 ↔ Déplacement du processus alvéolaire par distraction horizontale après ostéotomie	76.79.20 ↔ Autre réduction ouverte de fracture de paroi de sinus frontal
76.63.21 ↔ Déplacement de la mandibule par distraction après ostéotomie sur la branche mandibulaire horizontale	76.79.30 ↔ Autre réduction ouverte de fracture naso-ethmoïdale
76.63.99 ↔ Ostéoplastie [ostéotomie] du corps de la mandibule, autre	76.79.31 ↔ Autre réduction ouverte de fracture centrolatérale du massif facial
76.64 ↔ Autre chirurgie orthognathique de la mandibule	76.79.39 ↔ Autre réduction ouverte d'autre fracture latérale du massif facial
76.65.00 ↔ Ostéoplastie [ostéotomie] segmentaire de l'os maxillaire, SAP	76.79.40 ↔ Autre réduction ouverte de fractures multiples du massif facial
76.65.10 ↔ Ostéoplastie [ostéotomie] segmentaire de l'os maxillaire, sans distraction	76.79.99 ↔ Autre réduction ouverte de fracture d'os de la face, autre
76.65.20 ↔ Ostéotomie de l'os maxillaire de la crête alvéolaire frontale, avec distraction	78.19.90 ↔ Réduction fermée de fracture osseuse, autre site spécifié, stabilisation par fixateur externe
76.65.21 ↔ Ostéotomie de l'os maxillaire de la crête alvéolaire latérale, avec distraction	78.19.91 ↔ Réduction ouverte de fracture osseuse, autre site spécifié, stabilisation par fixateur externe
76.65.22 ↔ Ostéotomie de l'os maxillaire de la crête alvéolaire frontale et latérale en plusieurs segments, avec distraction	78.19.99 ↔ Application de fixateur externe, autre site spécifié, sauf os de la face (inclus réduction de fracture), autre
76.65.99 ↔ Ostéoplastie [ostéotomie] segmentaire de l'os maxillaire, autre	78.59.00 ↔ Fixation interne de l'os sans réduction de fracture, autre site spécifié, sauf os de la face, SAP
76.66.00 ↔ Ostéoplastie [ostéotomie] totale de l'os maxillaire, SAP	78.59.90 ↔ Révision sans remplacement de matériel d'ostéosynthèse, autre site spécifié, sauf os de la face
76.66.10 ↔ Ostéoplastie [ostéotomie] totale de l'os maxillaire, sans distraction	78.59.99 ↔ Fixation interne de l'os sans réduction de fracture, autre site spécifié, sauf os de la face, autre
76.66.20 ↔ Ostéotomie de l'os maxillaire de type Le Fort I d'un seul tenant, avec distraction	84.53.00 ↔ Implantation de dispositif interne d'allongement de membres avec traction cinétique, SAP
76.66.21 ↔ Ostéotomie de l'os maxillaire de type Le Fort I en deux segments, avec distraction	84.53.10 ↔ Implantation de dispositif interne d'allongement ou de transport osseux, système non motorisé
76.66.22 ↔ Ostéotomie de l'os maxillaire de type Le Fort I en trois ou quatre segments, avec distraction	84.53.11 ↔ Implantation de dispositif interne d'allongement ou de transport osseux, système motorisé
	84.53.99 ↔ Implantation de dispositif interne d'allongement de membres avec traction cinétique, autre
	84.54 ↔ Implantation d'autre dispositif interne d'allongement de membres

Procédure D28-3

04.76 ↔	Réparation de traumatisme ancien de nerf crânien et périphérique	30.29.20 ↔	Résection laryngo-pharyngée partielle
04.79.09 ↔	Autre plastie de nerf, autre	30.29.21 ↔	Laryngectomie partielle frontale (Huet)
04.79.10 ↔	Transplantation ainsi que transposition de nerf cérébral extracrânien avec suture épineurale	30.29.22 ↔	Laryngectomie partielle frontolatérale (Leroux-Robert)
04.79.11 ↔	Transplantation ainsi que transposition du plexus brachial avec suture épineurale	30.29.30 ↔	Arytenoïdectomie
04.79.12 ↔	Transplantation ainsi que transposition de nerf de l'épaule avec suture épineurale	30.29.99 ↔	Autre laryngectomie partielle, autre
04.79.13 ↔	Transplantation ainsi que transposition de nerf du bras et de la main avec suture épineurale	31.69.10 ↔	Laryngoplastie, SAP
04.79.14 ↔	Transplantation ainsi que transposition de nerf du tronc et du membre inférieur avec suture épineurale	31.69.11 ↔	Médialisation de laryngoplastie, SAP
04.79.19 ↔	Transplantation ainsi que transposition d'autre nerf avec suture épineurale	31.69.12 ↔	Médialisation de laryngoplastie, thyroplastie de type I
04.79.20 ↔	Transplantation ainsi que transposition de nerf avec suture interfasciculaire	31.69.14 ↔	Médialisation de laryngoplastie, par voie externe
04.79.21 ↔	Transplantation ainsi que transposition de nerf cérébral extracrânien avec suture interfasciculaire	31.69.20 ↔	Plastie d'élargissement de la glotte (endolaryngée)
04.79.22 ↔	Transplantation ainsi que transposition du plexus brachial avec suture interfasciculaire	31.69.30 ↔	Crico-thyroïdopexie
04.79.23 ↔	Transplantation ainsi que transposition de nerf de l'épaule avec suture interfasciculaire	31.69.31 ↔	Arythénoïdopexie
04.79.24 ↔	Transplantation ainsi que transposition de nerf du bras et de la main avec suture interfasciculaire	31.69.40 ↔	Construction / révision de néoglote
04.79.25 ↔	Transplantation ainsi que transposition de nerf du tronc et du membre inférieur avec suture interfasciculaire	31.69.41 ↔	Réparation du larynx
04.79.29 ↔	Transplantation ainsi que transposition d'autre nerf avec suture interfasciculaire	31.69.42 ↔	Réparation de corde vocale
16.51.00 ↔	Exentération d'orbite avec ablation de structure adjacente, SAP	31.69.99 ↔	Autre réparation du larynx, autre
16.51.10 ↔	Exentération d'orbite avec ablation de structure adjacente, avec conservation de la peau palpébrale	40.40 ↔	Dissection des ganglions lymphatiques cervicaux, SAP
16.51.11 ↔	Exentération d'orbite avec ablation de structure adjacente, sans conservation de la peau palpébrale	40.41.00 ↔	Dissection radicale des ganglions lymphatiques cervicaux, SAP
16.51.99 ↔	Exentération d'orbite avec ablation de structure adjacente, autre	40.41.10 ↔	Dissection sélective (fonctionnelle) des ganglions lymphatiques cervicaux, abord supraomohyoïde (régions I-III)
16.52.00 ↔	Exentération d'orbite avec enlèvement thérapeutique d'os de l'orbite, SAP	40.41.11 ↔	Dissection sélective (fonctionnelle) des ganglions lymphatiques cervicaux, abord latéral (régions II-IV)
16.52.10 ↔	Exentération d'orbite avec enlèvement thérapeutique d'os de l'orbite, avec conservation de la peau palpébrale	40.41.12 ↔	Dissection sélective (fonctionnelle) des ganglions lymphatiques cervicaux, abord antérolatéral (régions I-IV)
16.52.11 ↔	Exentération d'orbite avec enlèvement thérapeutique d'os de l'orbite, sans conservation de la peau palpébrale	40.41.13 ↔	Dissection sélective (fonctionnelle) des ganglions lymphatiques cervicaux, abord postérolatéral (régions II-V)
16.52.99 ↔	Exentération d'orbite avec enlèvement thérapeutique d'os de l'orbite, autre	40.41.14 ↔	Dissection sélective (fonctionnelle) des ganglions lymphatiques cervicaux, abord central (région VI)
16.59.00 ↔	Autre exentération d'orbite, SAP	40.41.20 ↔	Dissection radicale des ganglions lymphatiques cervicaux (incl. modification)
16.59.10 ↔	Autre exentération d'orbite avec conservation de la peau palpébrale	40.41.21 ↔	Dissection radicale étendue des ganglions lymphatiques cervicaux
16.59.11 ↔	Autre exentération d'orbite sans conservation de la peau palpébrale	40.41.99 ↔	Dissection radicale des ganglions lymphatiques cervicaux, autre
16.59.99 ↔	Autre exentération d'orbite, autre	76.09.10 ↔	Réostéotomie après réduction de fracture d'os de la face
21.72 ↔	Réduction ouverte de fracture du nez	76.2X.00 ↔	Excision ou destruction locale de lésion et de tissu d'os de la face, SAP
27.56.10 ↔	Greffe de peau d'épaisseur partielle de la lèvre et de la bouche, non étendue	76.2X.10 ↔	Décortication d'os de la face
27.56.20 ↔	Greffe de peau d'épaisseur partielle de la lèvre et de la bouche, étendue	76.2X.11 ↔	Excision de tissu périostique d'os de la face
27.56.30 ↔	Hétérogreffe de peau à la lèvre, non étendue	76.2X.12 ↔	Résection (ostectomie modelante) d'os de la face
27.56.40 ↔	Hétérogreffe de peau à la lèvre, étendue	76.2X.20 ↔	Destruction de lésion et de tissu d'os de la face
27.56.50 ↔	Homogreffe de peau à la lèvre, non étendue	76.2X.31 ↔	Excision d'os pour greffe, os de la face
27.56.60 ↔	Homogreffe de peau à la lèvre, étendue	76.2X.99 ↔	Excision ou destruction locale de lésion et de tissu d'os de la face, autre
27.56.99 ↔	Autre greffe de peau de la lèvre et de la bouche, autre	76.5X.00 ↔	Arthroplastie temporo-mandibulaire, SAP
30.29.00 ↔	Autre laryngectomie partielle, SAP	76.5X.10 ↔	Condylectomie avec reconstruction de l'articulation temporo-mandibulaire
30.29.10 ↔	Crico-hyoïdo-épiglottopexie [CHEP]	76.5X.19 ↔	Condylectomie sur l'articulation temporo-mandibulaire, autre
30.29.11 ↔	Cricohyoïdopexie [CHP]	76.5X.20 ↔	Discoplastie avec reconstruction de l'articulation temporo-mandibulaire
		76.5X.29 ↔	Discoplastie sur l'articulation temporo-mandibulaire, autre
		76.5X.30 ↔	Extirpation du disque articulaire [dissectomie] avec reconstruction de l'articulation temporo-mandibulaire
		76.5X.39 ↔	Extirpation du disque articulaire [dissectomie] de l'articulation temporo-mandibulaire, autre
		76.5X.40 ↔	Résection du tubercule articulaire de l'articulation temporo-mandibulaire

76.5X.41 ↔	Plastie de reconstruction de l'articulation temporo-mandibulaire	76.66.99 ↔	Ostéoplastie [ostéotomie] totale de l'os maxillaire, autre
76.5X.42 ↔	Stabilisation (limitant la mobilité) de l'articulation temporo-mandibulaire	76.70 ↔	Réduction de fracture d'os de la face, SAP
76.5X.50 ↔	Extraction arthroscopique de souris de l'articulation temporo-mandibulaire	76.72 ↔	Réduction ouverte de fracture de l'os malaire et de l'arcade zygomatique
76.5X.59 ↔	Extraction de souris de l'articulation temporo-mandibulaire, autre	76.74 ↔	Réduction ouverte de fracture du maxillaire
76.5X.90 ↔	Autre arthroplastie ou discoplastie de l'articulation temporo-mandibulaire	76.76.00 ↔	Réduction ouverte de fracture de la mandibule, SAP
76.5X.99 ↔	Arthroplastie temporo-mandibulaire, autre	76.76.10 ↔	Réduction ouverte de fracture simple du corps mandibulaire
76.61.00 ↔	Ostéoplastie fermée [ostéotomie] de branche mandibulaire, SAP	76.76.11 ↔	Réduction ouverte de fracture multiple du corps mandibulaire
76.61.10 ↔	Ostéoplastie fermée [ostéotomie] de branche mandibulaire, sans distraction	76.76.20 ↔	Réduction ouverte (abord externe) de fracture unique ou multiple de branche mandibulaire
76.61.20 ↔	Ostéoplastie fermée [ostéotomie] de branche mandibulaire, avec distraction	76.76.21 ↔	Réduction ouverte (abord transoral) de fracture unique ou multiple de branche mandibulaire
76.61.99 ↔	Ostéoplastie fermée [ostéotomie] de branche mandibulaire, autre	76.76.30 ↔	Réduction ouverte (abord transoral ou externe) de fracture de processus articulaire de la mandibule
76.62.00 ↔	Ostéoplastie ouverte [ostéotomie] de branche mandibulaire, SAP	76.76.99 ↔	Réduction ouverte de fracture de la mandibule, autre
76.62.10 ↔	Ostéoplastie ouverte [ostéotomie] de branche mandibulaire, sans distraction	76.77.00 ↔	Réduction ouverte de fracture alvéolo-dentaire, SAP
76.62.20 ↔	Ostéoplastie ouverte [ostéotomie] de branche mandibulaire, avec distraction	76.77.10 ↔	Réduction ouverte de fracture alvéolo-dentaire de l'os maxillaire
76.62.99 ↔	Ostéoplastie ouverte [ostéotomie] de branche mandibulaire, autre	76.77.11 ↔	Réduction ouverte de fracture alvéolo-dentaire de la mandibule
76.63.00 ↔	Ostéoplastie [ostéotomie] du corps de la mandibule, SAP	76.77.99 ↔	Réduction ouverte de fracture alvéolo-dentaire, autre
76.63.10 ↔	Ostéoplastie [ostéotomie] de l'os maxillaire de la crête alvéolaire latérale ou avec interruption de continuité frontale, sans distraction	76.78.11 ↔	Réduction endoscopique de fracture de paroi antérieure de sinus frontal
76.63.11 ↔	Ostéoplastie [ostéotomie] de l'os maxillaire de la crête alvéolaire latérale ou avec interruption de continuité de la branche mandibulaire horizontale, sans distraction	76.78.20 ↔	Réduction fermée de fracture orbitaire
76.63.12 ↔	Ostéoplastie [ostéotomie] pour déplacement du menton, sans distraction	76.78.21 ↔	Réduction endoscopique de fracture orbitaire
76.63.20 ↔	Déplacement du processus alvéolaire par distraction horizontale après ostéotomie	76.79.00 ↔	Autre réduction ouverte de fracture d'os de la face, SAP
76.63.21 ↔	Déplacement de la mandibule par distraction après ostéotomie sur la branche mandibulaire horizontale	76.79.10 ↔	Autre réduction ouverte de fracture de toit de l'orbite
76.63.99 ↔	Ostéoplastie [ostéotomie] du corps de la mandibule, autre	76.79.11 ↔	Autre réduction ouverte de fracture de paroi orbitaire latérale
76.64 ↔	Autre chirurgie orthognathique de la mandibule	76.79.19 ↔	Autre réduction ouverte d'autre fracture orbitaire
76.65.00 ↔	Ostéoplastie [ostéotomie] segmentaire de l'os maxillaire, SAP	76.79.20 ↔	Autre réduction ouverte de fracture de paroi de sinus frontal
76.65.10 ↔	Ostéoplastie [ostéotomie] segmentaire de l'os maxillaire, sans distraction	76.79.30 ↔	Autre réduction ouverte de fracture naso-ethmoïdale
76.65.20 ↔	Ostéotomie de l'os maxillaire de la crête alvéolaire frontale, avec distraction	76.79.31 ↔	Autre réduction ouverte de fracture centrolatérale du massif facial
76.65.21 ↔	Ostéotomie de l'os maxillaire de la crête alvéolaire latérale, avec distraction	76.79.39 ↔	Autre réduction ouverte d'autre fracture latérale du massif facial
76.65.22 ↔	Ostéotomie de l'os maxillaire de la crête alvéolaire frontale et latérale en plusieurs segments, avec distraction	76.79.40 ↔	Autre réduction ouverte de fractures multiples du massif facial
76.65.99 ↔	Ostéoplastie [ostéotomie] segmentaire de l'os maxillaire, autre	76.79.99 ↔	Autre réduction ouverte de fracture d'os de la face, autre
76.66.00 ↔	Ostéoplastie [ostéotomie] totale de l'os maxillaire, SAP	76.94 ↔	Réduction ouverte de luxation temporo-mandibulaire
76.66.10 ↔	Ostéoplastie [ostéotomie] totale de l'os maxillaire, sans distraction	78.19.90 ↔	Réduction fermée de fracture osseuse, autre site spécifié, stabilisation par fixateur externe
76.66.20 ↔	Ostéotomie de l'os maxillaire de type Le Fort I d'un seul tenant, avec distraction	78.19.91 ↔	Réduction ouverte de fracture osseuse, autre site spécifié, stabilisation par fixateur externe
76.66.21 ↔	Ostéotomie de l'os maxillaire de type Le Fort I en deux segments, avec distraction	78.59.00 ↔	Fixation interne de l'os sans réduction de fracture, autre site spécifié, sauf os de la face, SAP
76.66.22 ↔	Ostéotomie de l'os maxillaire de type Le Fort I en trois ou quatre segments, avec distraction	78.59.90 ↔	Révision sans remplacement de matériel d'ostéosynthèse, autre site spécifié, sauf os de la face
76.66.30 ↔	Reconstruction et plastie d'augmentation de l'os maxillaire par greffe d'os total	78.59.99 ↔	Fixation interne de l'os sans réduction de fracture, autre site spécifié, sauf os de la face, autre
		84.53.00 ↔	Implantation de dispositif interne d'allongement de membres avec traction cinétique, SAP
		84.53.10 ↔	Implantation de dispositif interne d'allongement ou de transport osseux, système non motorisé
		84.53.11 ↔	Implantation de dispositif interne d'allongement ou de transport osseux, système motorisé
		84.53.99 ↔	Implantation de dispositif interne d'allongement de membres avec traction cinétique, autre
		84.54 ↔	Implantation d'autre dispositif interne d'allongement de membres

ADR G D29**Opérations sur la mâchoire et autres interventions au niveau de la tête et de la gorge
sauf en cas de néoformation maligne**

Procédure dans le tableau D29-1

DR G D29Z**Opérations sur la mâchoire et autres interventions au niveau de la tête et de la gorge
sauf en cas de néoformation maligne****Procédure D29-1**

04.76 ↔	Réparation de traumatisme ancien de nerf crânien et périphérique	27.56.20 ↔	Grefe de peau d'épaisseur partielle de la lèvre et de la bouche, étendue
04.79.09 ↔	Autre plastie de nerf, autre	27.56.30 ↔	Hétérogrefe de peau à la lèvre, non étendue
04.79.10 ↔	Transplantation ainsi que transposition de nerf cérébral extracrânien avec suture épineurale	27.56.40 ↔	Hétérogrefe de peau à la lèvre, étendue
04.79.11 ↔	Transplantation ainsi que transposition du plexus brachial avec suture épineurale	27.56.50 ↔	Homogrefe de peau à la lèvre, non étendue
04.79.12 ↔	Transplantation ainsi que transposition de nerf de l'épaule avec suture épineurale	27.56.60 ↔	Homogrefe de peau à la lèvre, étendue
04.79.13 ↔	Transplantation ainsi que transposition de nerf du bras et de la main avec suture épineurale	27.56.99 ↔	Autre greffe de peau de la lèvre et de la bouche, autre
04.79.14 ↔	Transplantation ainsi que transposition de nerf du tronc et du membre inférieur avec suture épineurale	30.29.00 ↔	Autre laryngectomie partielle, SAP
04.79.19 ↔	Transplantation ainsi que transposition d'autre nerf avec suture épineurale	30.29.10 ↔	Crico-hyoïdo-épiglottopexie [CHEP]
04.79.20 ↔	Transplantation ainsi que transposition de nerf avec suture interfasciculaire	30.29.11 ↔	Cricohyoïdopexie [CHP]
04.79.21 ↔	Transplantation ainsi que transposition de nerf cérébral extracrânien avec suture interfasciculaire	30.29.20 ↔	Réséction laryngo-pharyngée partielle
04.79.22 ↔	Transplantation ainsi que transposition du plexus brachial avec suture interfasciculaire	30.29.21 ↔	Laryngectomie partielle frontale (Huet)
04.79.23 ↔	Transplantation ainsi que transposition de nerf de l'épaule avec suture interfasciculaire	30.29.22 ↔	Laryngectomie partielle frontolatérale (Leroux-Robert)
04.79.24 ↔	Transplantation ainsi que transposition de nerf du bras et de la main avec suture interfasciculaire	30.29.30 ↔	Aryténoïdectomie
04.79.25 ↔	Transplantation ainsi que transposition de nerf du tronc et du membre inférieur avec suture interfasciculaire	30.29.99 ↔	Autre laryngectomie partielle, autre
04.79.29 ↔	Transplantation ainsi que transposition d'autre nerf avec suture interfasciculaire	31.69.10 ↔	Laryngoplastie, SAP
16.51.00 ↔	Exentération d'orbite avec ablation de structure adjacente, SAP	31.69.11 ↔	Médialisation de laryngoplastie, SAP
16.51.10 ↔	Exentération d'orbite avec ablation de structure adjacente, avec conservation de la peau palpébrale	31.69.12 ↔	Médialisation de laryngoplastie, thyroplastie de type I
16.51.11 ↔	Exentération d'orbite avec ablation de structure adjacente, sans conservation de la peau palpébrale	31.69.14 ↔	Médialisation de laryngoplastie, par voie externe
16.51.99 ↔	Exentération d'orbite avec ablation de structure adjacente, autre	31.69.20 ↔	Plastie d'élargissement de la glotte (endolaryngée)
16.52.00 ↔	Exentération d'orbite avec enlèvement thérapeutique d'os de l'orbite, SAP	31.69.30 ↔	Crico-thyroïdopexie
16.52.10 ↔	Exentération d'orbite avec enlèvement thérapeutique d'os de l'orbite, avec conservation de la peau palpébrale	31.69.31 ↔	Arythénoïdopexie
16.52.11 ↔	Exentération d'orbite avec enlèvement thérapeutique d'os de l'orbite, sans conservation de la peau palpébrale	31.69.40 ↔	Construction / révision de néoglote
16.52.99 ↔	Exentération d'orbite avec enlèvement thérapeutique d'os de l'orbite, autre	31.69.41 ↔	Réparation du larynx
16.59.00 ↔	Autre exentération d'orbite, SAP	31.69.42 ↔	Réparation de corde vocale
16.59.10 ↔	Autre exentération d'orbite avec conservation de la peau palpébrale	31.69.99 ↔	Autre réparation du larynx, autre
16.59.11 ↔	Autre exentération d'orbite sans conservation de la peau palpébrale	40.40 ↔	Dissection des ganglions lymphatiques cervicaux, SAP
16.59.99 ↔	Autre exentération d'orbite, autre	40.41.00 ↔	Dissection radicale des ganglions lymphatiques cervicaux, SAP
21.72 ↔	Réduction ouverte de fracture du nez	40.41.10 ↔	Dissection sélective (fonctionnelle) des ganglions lymphatiques cervicaux, abord supraomohyoïde (régions I-III)
27.56.10 ↔	Grefe de peau d'épaisseur partielle de la lèvre et de la bouche, non étendue	40.41.11 ↔	Dissection sélective (fonctionnelle) des ganglions lymphatiques cervicaux, abord latéral (régions II-IV)
		40.41.12 ↔	Dissection sélective (fonctionnelle) des ganglions lymphatiques cervicaux, abord antérolatéral (régions I-IV)
		40.41.13 ↔	Dissection sélective (fonctionnelle) des ganglions lymphatiques cervicaux, abord postérolatéral (régions II-V)
		40.41.14 ↔	Dissection sélective (fonctionnelle) des ganglions lymphatiques cervicaux, abord central (région VI)
		40.41.20 ↔	Dissection radicale des ganglions lymphatiques cervicaux (incl. modification)
		40.41.21 ↔	Dissection radicale étendue des ganglions lymphatiques cervicaux
		40.41.99 ↔	Dissection radicale des ganglions lymphatiques cervicaux, autre
		76.09.10 ↔	Réostéotomie après réduction de fracture d'os de la face
		76.2X.00 ↔	Excision ou destruction locale de lésion et de tissu d'os de la face, SAP
		76.2X.10 ↔	Décortication d'os de la face
		76.2X.11 ↔	Excision de tissu périostique d'os de la face

76.2X.12 ↔ Résection (ostectomie modelante) d'os de la face	76.65.20 ↔ Ostéotomie de l'os maxillaire de la crête alvéolaire frontale, avec distraction
76.2X.20 ↔ Destruction de lésion et de tissu d'os de la face	76.65.21 ↔ Ostéotomie de l'os maxillaire de la crête alvéolaire latérale, avec distraction
76.2X.31 ↔ Excision d'os pour greffe, os de la face	76.65.22 ↔ Ostéotomie de l'os maxillaire de la crête alvéolaire frontale et latérale en plusieurs segments, avec distraction
76.2X.99 ↔ Excision ou destruction locale de lésion et de tissu d'os de la face, autre	76.65.99 ↔ Ostéoplastie [ostéotomie] segmentaire de l'os maxillaire, autre
76.5X.00 ↔ Arthroplastie temporo-mandibulaire, SAP	76.66.00 ↔ Ostéoplastie [ostéotomie] totale de l'os maxillaire, SAP
76.5X.10 ↔ Condylectomie avec reconstruction de l'articulation temporo-mandibulaire	76.66.10 ↔ Ostéoplastie [ostéotomie] totale de l'os maxillaire, sans distraction
76.5X.19 ↔ Condylectomie sur l'articulation temporo-mandibulaire, autre	76.66.20 ↔ Ostéotomie de l'os maxillaire de type Le Fort I d'un seul tenant, avec distraction
76.5X.20 ↔ Discoplastie avec reconstruction de l'articulation temporo-mandibulaire	76.66.21 ↔ Ostéotomie de l'os maxillaire de type Le Fort I en deux segments, avec distraction
76.5X.29 ↔ Discoplastie sur l'articulation temporo-mandibulaire, autre	76.66.22 ↔ Ostéotomie de l'os maxillaire de type Le Fort I en trois ou quatre segments, avec distraction
76.5X.30 ↔ Extirpation du disque articulaire [dissectomie] avec reconstruction de l'articulation temporo-mandibulaire	76.66.30 ↔ Reconstruction et plastie d'augmentation de l'os maxillaire par greffe d'os total
76.5X.39 ↔ Extirpation du disque articulaire [dissectomie] de l'articulation temporo-mandibulaire, autre	76.66.99 ↔ Ostéoplastie [ostéotomie] totale de l'os maxillaire, autre
76.5X.40 ↔ Résection du tubercule articulaire de l'articulation temporo-mandibulaire	76.70 ↔ Réduction de fracture d'os de la face, SAP
76.5X.41 ↔ Plastie de reconstruction de l'articulation temporo-mandibulaire	76.72 ↔ Réduction ouverte de fracture de l'os malaire et de l'arcade zygomatique
76.5X.42 ↔ Stabilisation (limitant la mobilité) de l'articulation temporo-mandibulaire	76.74 ↔ Réduction ouverte de fracture du maxillaire
76.5X.50 ↔ Extraction arthroscopique de souris de l'articulation temporo-mandibulaire	76.76.00 ↔ Réduction ouverte de fracture de la mandibule, SAP
76.5X.59 ↔ Extraction de souris de l'articulation temporo-mandibulaire, autre	76.76.10 ↔ Réduction ouverte de fracture simple du corps mandibulaire
76.5X.90 ↔ Autre arthroplastie ou discoplastie de l'articulation temporo-mandibulaire	76.76.11 ↔ Réduction ouverte de fracture multiple du corps mandibulaire
76.5X.99 ↔ Arthroplastie temporo-mandibulaire, autre	76.76.20 ↔ Réduction ouverte (abord externe) de fracture unique ou multiple de branche mandibulaire
76.61.00 ↔ Ostéoplastie fermée [ostéotomie] de branche mandibulaire, SAP	76.76.21 ↔ Réduction ouverte (abord transoral) de fracture unique ou multiple de branche mandibulaire
76.61.10 ↔ Ostéoplastie fermée [ostéotomie] de branche mandibulaire, sans distraction	76.76.30 ↔ Réduction ouverte (abord transoral ou externe) de fracture de processus articulaire de la mandibule
76.61.20 ↔ Ostéoplastie fermée [ostéotomie] de branche mandibulaire, avec distraction	76.76.99 ↔ Réduction ouverte de fracture de la mandibule, autre
76.61.99 ↔ Ostéoplastie fermée [ostéotomie] de branche mandibulaire, autre	76.77.00 ↔ Réduction ouverte de fracture alvéolo-dentaire, SAP
76.62.00 ↔ Ostéoplastie ouverte [ostéotomie] de branche mandibulaire, SAP	76.77.10 ↔ Réduction ouverte de fracture alvéolo-dentaire de l'os maxillaire
76.62.10 ↔ Ostéoplastie ouverte [ostéotomie] de branche mandibulaire, sans distraction	76.77.11 ↔ Réduction ouverte de fracture alvéolo-dentaire de la mandibule
76.62.20 ↔ Ostéoplastie ouverte [ostéotomie] de branche mandibulaire, avec distraction	76.77.99 ↔ Réduction ouverte de fracture alvéolo-dentaire, autre
76.62.99 ↔ Ostéoplastie ouverte [ostéotomie] de branche mandibulaire, autre	76.78.11 ↔ Réduction endoscopique de fracture de paroi antérieure de sinus frontal
76.63.00 ↔ Ostéoplastie [ostéotomie] du corps de la mandibule, SAP	76.78.20 ↔ Réduction fermée de fracture orbitaire
76.63.10 ↔ Ostéoplastie [ostéotomie] de l'os maxillaire de la crête alvéolaire latérale ou avec interruption de continuité frontale, sans distraction	76.78.21 ↔ Réduction endoscopique de fracture orbitaire
76.63.11 ↔ Ostéoplastie [ostéotomie] de l'os maxillaire de la crête alvéolaire latérale ou avec interruption de continuité de la branche mandibulaire horizontale, sans distraction	76.79.00 ↔ Autre réduction ouverte de fracture d'os de la face, SAP
76.63.12 ↔ Ostéoplastie [ostéotomie] pour déplacement du menton, sans distraction	76.79.10 ↔ Autre réduction ouverte de fracture de toit de l'orbite
76.63.20 ↔ Déplacement du processus alvéolaire par distraction horizontale après ostéotomie	76.79.11 ↔ Autre réduction ouverte de fracture de paroi orbitaire latérale
76.63.21 ↔ Déplacement de la mandibule par distraction après ostéotomie sur la branche mandibulaire horizontale	76.79.19 ↔ Autre réduction ouverte d'autre fracture orbitaire
76.63.99 ↔ Ostéoplastie [ostéotomie] du corps de la mandibule, autre	76.79.20 ↔ Autre réduction ouverte de fracture de paroi de sinus frontal
76.64 ↔ Autre chirurgie orthognathique de la mandibule	76.79.30 ↔ Autre réduction ouverte de fracture naso-ethmoïdale
76.65.00 ↔ Ostéoplastie [ostéotomie] segmentaire de l'os maxillaire, SAP	76.79.31 ↔ Autre réduction ouverte de fracture centrolatérale du massif facial
76.65.10 ↔ Ostéoplastie [ostéotomie] segmentaire de l'os maxillaire, sans distraction	76.79.39 ↔ Autre réduction ouverte d'autre fracture latérale du massif facial
	76.79.40 ↔ Autre réduction ouverte de fractures multiples du massif facial
	76.79.99 ↔ Autre réduction ouverte de fracture d'os de la face, autre
	76.94 ↔ Réduction ouverte de luxation temporo-mandibulaire

78.19.90 ↔	Réduction fermée de fracture osseuse, autre site spécifié, stabilisation par fixateur externe	84.53.00 ↔	Implantation de dispositif interne d'allongement de membres avec traction cinétique, SAP
78.19.91 ↔	Réduction ouverte de fracture osseuse, autre site spécifié, stabilisation par fixateur externe	84.53.10 ↔	Implantation de dispositif interne d'allongement ou de transport osseux, système non motorisé
78.59.00 ↔	Fixation interne de l'os sans réduction de fracture, autre site spécifié, sauf os de la face, SAP	84.53.11 ↔	Implantation de dispositif interne d'allongement ou de transport osseux, système motorisé
78.59.90 ↔	Révision sans remplacement de matériel d'ostéosynthèse, autre site spécifié, sauf os de la face	84.53.99 ↔	Implantation de dispositif interne d'allongement de membres avec traction cinétique, autre
78.59.99 ↔	Fixation interne de l'os sans réduction de fracture, autre site spécifié, sauf os de la face, autre	84.54 ↔	Implantation d'autre dispositif interne d'allongement de membres

ADRG D30**Diverses interventions sur l'oreille, le nez, la bouche et la gorge sauf pour néoformation maligne, sans plastie du plancher buccal ni plastie vestibulaire avec âge < 3 ans**

Procédure dans le tableau D30-1 ou (procédure dans le tableau D30-2 et Âge < 3 ans)

DRG D30A**Diverses interv. sur l'oreille, le nez, la bouche et la gorge avec CC extr. sévères, avec interv. coûteuse ou interventions sur la cav. bucc. et la bouche sauf pour néof. maligne, sans plastie du pl. bucc. ni plastie vestibul. avec âge < 3 ans**

Procédure dans le tableau D30-3 ou (procédure dans le tableau D30-2 et Âge < 3 ans) ou PCCL > 3

DRG D30B**Diverses interventions sur l'oreille, le nez, la bouche et la gorge avec procédure particulière ou âge < 16 ans**

Âge < 16 ans ou procédure dans le tableau D30-4

DRG D30C**Diverses interventions sur l'oreille, le nez, la bouche et la gorge, âge > 15 ans****Procédure D30-1**

06.09.00 ↔	Autre incision du champ thyroïdien, SAP	18.71.12 ↔	Reconstruction du pavillon de l'oreille, partielle, avec lambeau aponévrotique
06.09.10 ↔	Autre incision du champ thyroïdien, sans autres mesures	18.71.13 ↔	Reconstruction du pavillon de l'oreille, partielle, avec greffe de cartilage
06.09.11 ↔	Autre incision du champ thyroïdien, drainage	18.71.14 ↔	Reconstruction du pavillon de l'oreille, partielle, avec lambeau microvasculaire
06.09.99 ↔	Autre incision du champ thyroïdien, autre	18.71.19 ↔	Reconstruction du pavillon de l'oreille, partielle, autre
06.91 ↔	Section de l'isthme de la thyroïde	18.71.20 ↔	Reconstruction du pavillon de l'oreille, totale, SAP
09.3 ↔	Autres opérations de glande lacrymale	18.71.21 ↔	Reconstruction du pavillon de l'oreille, totale, avec expandeur tissulaire
09.6 ↔	Excision de voie lacrymale et de sac lacrymal	18.71.22 ↔	Reconstruction du pavillon de l'oreille, totale, avec lambeau aponévrotique
09.81 ↔	Dacryocysto-rhinostomie	18.71.23 ↔	Reconstruction du pavillon de l'oreille, totale, avec greffe de cartilage
09.99 ↔	Autre opération du système lacrymal, autre	18.71.24 ↔	Reconstruction du pavillon de l'oreille, totale, avec lambeau microvasculaire
16.23.00 ↔	Biopsie de l'orbite et du globe oculaire, SAP	18.71.29 ↔	Reconstruction du pavillon de l'oreille, totale, autre
16.23.12 ↔	Biopsie de l'orbite, voie transnasale	18.71.30 ↔	Implantation de matériel alloplastique dans la reconstruction du pavillon de l'oreille
18.01 ↔	Perforation du lobe de l'oreille	18.71.99 ↔	Reconstruction du pavillon de l'oreille, autre
18.09 ↔	Incision de l'oreille externe, autre	18.72 ↔	Réimplantation d'oreille amputée
18.21 ↔	Excision de fistule préauriculaire ou de sinus préauriculaire	18.79 ↔	Réparation plastique de l'oreille externe, autre
18.29.12 ↔	Excision d'autre lésion de l'oreille externe ou du conduit auditif externe	19.0 ↔	Mobilisation de l'étrier
18.31 ↔	Excision radicale de lésion de l'oreille externe	19.11 ↔	Stapédectomie et plastie de l'étrier avec mise en place et ajustement d'une prothèse de l'étrier
18.32 ↔	Résection du pavillon, totale	19.19.00 ↔	Autre stapédectomie et plastie de l'étrier, SAP
18.33 ↔	Excision de cartilage de l'oreille externe pour transplantation	19.19.10 ↔	Stapédectomie, avec remplacement de l'étrier par implant autologue
18.5 ↔	Correction chirurgicale d'oreille décollée	19.19.11 ↔	Stapédectomie, avec remplacement de l'étrier par implant alloplastique
18.6X.00 ↔	Reconstruction du conduit auditif externe, SAP	19.19.12 ↔	Malléostapédotomie
18.6X.10 ↔	Élargissement du conduit auditif externe	19.19.99 ↔	Autre stapédectomie et plastie de l'étrier, autre
18.6X.20 ↔	Reconstruction du conduit auditif externe (existant)		
18.6X.30 ↔	Construction d'un conduit auditif externe (non-existant)		
18.6X.99 ↔	Reconstruction du conduit auditif externe, autre		
18.71.00 ↔	Reconstruction du pavillon de l'oreille, SAP		
18.71.10 ↔	Reconstruction du pavillon de l'oreille, partielle, SAP		
18.71.11 ↔	Reconstruction du pavillon de l'oreille, partielle, avec expandeur tissulaire		

19.21 ↔	Révision de stapédotomie, de stapédoctomie et de plastie de l'étrier, avec remplacement de l'enclume	20.62.99 ↔	Révision de fenestration de l'oreille interne, autre
19.29.00 ↔	Autre révision de stapédotomie, de stapédoctomie et de plastie de l'étrier, SAP	20.8 ↔	Opération de la trompe d'Eustache
19.29.10 ↔	Autre révision de stapédotomie et de stapédoctomie avec prothèse de l'étrier	20.91 ↔	Tympanosympathectomie
19.29.11 ↔	Autre révision de stapédotomie et de stapédoctomie avec prothèse de l'étrier par implant autologue	20.99.10 ↔	Implantation d'ancrages osseux dans l'os pétreux, l'oreille moyenne ou interne
19.29.12 ↔	Autre révision de stapédotomie et de stapédoctomie avec prothèse de l'étrier par implant alloplastique	20.99.20 ↔	Fermeture de fistule labyrinthique
19.29.13 ↔	Autre révision de stapédoctomie avec plastie de l'étrier (sans remplacement de l'enclume)	20.99.30 ↔	Enlèvement d'implant cochléaire ou d'aide auditive implantable
19.29.99 ↔	Autre révision de stapédotomie, de stapédoctomie et de plastie de l'étrier, autre	20.99.99 ↔	Autres opérations de l'oreille moyenne et interne, autre
19.3 ↔	Autre opération de la chaîne ossiculaire	21.07 ↔	Contrôle d'épistaxis, par excision de muqueuse nasale et greffe cutanée de septum et de la paroi latérale du nez
19.4 ↔	Myringoplastie	21.31.10 ↔	Excision locale de lésion intranasale, par abord intranasal
19.6 ↔	Révision de tympanoplastie	21.31.12 ↔	Destruction de lésion intranasale
19.9X.11 ↔	Réduction d'une cavité d'évidement après excision radicale	21.32 ↔	Excision et destruction locale d'autre lésion du nez
19.9X.12 ↔	Reconstruction de l'oreille moyenne, réimplantation / reconstruction de la paroi postérieure du conduit auditif	21.5 ↔	Résection submuqueuse du septum nasal
19.9X.13 ↔	Reconstruction de l'oreille moyenne	21.82 ↔	Fermeture de fistule du nez
19.9X.14 ↔	Fermeture de fistule mastoïdienne	21.91 ↔	Lyse d'adhérences du nez
19.9X.19 ↔	Opération microchirurgicale de l'oreille moyenne, autre	30.01 ↔	Marsupialisation de kyste du larynx
19.9X.99 ↔	Autre réparation de l'oreille moyenne, autre	30.09.00 ↔	Autre excision ou destruction de lésion ou de tissu du larynx, SAP
20.01 ↔	Myringotomie avec insertion d'un drain	30.09.10 ↔	Excision ou destruction de lésion ou de tissu du larynx, sans thyroïdotomie
20.21 ↔	Incision de mastoïde	30.09.11 ↔	Décortication / stripping de corde vocale, sans thyroïdotomie
20.22 ↔	Incision de la pyramide pétreuse	30.09.20 ↔	Excision ou destruction de lésion ou de tissu du larynx par thyroïdotomie
20.23.00 ↔	Incision de l'oreille moyenne, SAP	30.09.21 ↔	Décortication / stripping de corde vocale par thyroïdotomie
20.23.10 ↔	Antrotomie	30.09.99 ↔	Autre excision ou destruction de lésion ou de tissu du larynx, autre
20.23.11 ↔	Atticotomie	30.21 ↔	Épiglottectomie
20.23.12 ↔	Tympanotomie avec scellement de la membrane de la fenêtre ronde et/ou ovale	30.22.00 ↔	Cordectomie, SAP
20.23.13 ↔	Tympanotomie exploratrice	30.22.10 ↔	Cordectomie endolaryngée
20.23.99 ↔	Incision de l'oreille moyenne, autre	30.22.11 ↔	Cordectomie par thyroïdotomie
20.32.00 ↔	Biopsie de l'oreille moyenne et interne, SAP	30.22.99 ↔	Cordectomie, autre
20.32.01 ↔	Biopsie de l'oreille moyenne	31.3 ↔	Autre incision du larynx et de la trachée
20.32.02 ↔	Biopsie de l'oreille interne	31.45 ↔	Biopsie ouverte de larynx ou de la trachée
20.32.99 ↔	Biopsie de l'oreille moyenne et interne, autre	31.51 ↔	Excision locale de lésion ou de tissu de la trachée, par chirurgie ouverte
20.51.10 ↔	Excision de lésion de la cavité tympanique	31.61 ↔	Suture de lacération du larynx
20.51.11 ↔	Excision de lésion de l'apex pyramidal	31.62 ↔	Fermeture de fistule du larynx
20.51.12 ↔	Excision de lésion de la base de l'oreille	31.63 ↔	Révision de laryngostomie
20.51.99 ↔	Excision de lésion de l'oreille moyenne, autre	31.64 ↔	Réparation de fracture laryngée
20.59 ↔	Autre excision de l'oreille moyenne, autre	31.75 ↔	Reconstruction de trachée et construction de larynx artificiel
20.61.00 ↔	Fenestration (initiale) de l'oreille interne, SAP	31.92 ↔	Lyse d'adhérences de trachée et de larynx
20.61.10 ↔	Fenestration de l'oreille interne, sans implantation de prothèse (procédure initiale)	31.98 ↔	Autres opérations du larynx
20.61.99 ↔	Fenestration (initiale) de l'oreille interne, autre		
20.62.00 ↔	Révision de fenestration de l'oreille interne, SAP		
20.62.10 ↔	Révision de fenestration de l'oreille interne, sans implantation de prothèse		

Procédure D30-2

24.2X.10 ↔	Gingivoplastie avec greffe ou implant	24.91.99 ↔	Extension ou approfondissement du sillon buccolabial ou lingual, autre
24.2X.99 ↔	Gingivoplastie, autre	25.02 ↔	Biopsie ouverte de la langue
24.4X.00 ↔	Excision de lésion dentaire d'un maxillaire, SAP	25.1 ↔	Excision ou destruction de lésion ou tissu de la langue
24.4X.10 ↔	Excision de lésion dentaire d'un maxillaire par ouverture de l'antre maxillaire ou du plancher nasal	25.59.00 ↔	Autres réparations et opérations plastiques de la langue, SAP
24.4X.11 ↔	Excision de lésion dentaire d'un maxillaire avec représentation du nerf	25.59.10 ↔	Reconstruction de la langue, SAP
24.4X.99 ↔	Excision de lésion dentaire d'un maxillaire, autre	25.59.99 ↔	Autres réparations et opérations plastiques de la langue, autre
24.5X.00 ↔	Alvéoloplastie, SAP	25.93 ↔	Lyse d'adhérences de la langue
24.5X.10 ↔	Alvéoloplastie avec greffe	25.94 ↔	Autre glossotomie
24.5X.99 ↔	Alvéoloplastie, autre	27.1 ↔	Incision du palais
24.91.10 ↔	Plastie vestibulaire	27.21.00 ↔	Biopsie du palais osseux, SAP
24.91.11 ↔	Abaissement du plancher buccal		

27.21.20 ↔	Biopsie ouverte (par incision) du palais osseux	27.71 ↔	Incision de la luvette
27.21.99 ↔	Biopsie du palais osseux, autre	27.72 ↔	Excision de la luvette
27.22.00 ↔	Biopsie de la luvette et du voile du palais, SAP	27.79 ↔	Opérations de la luvette, autre
27.22.20 ↔	Biopsie ouverte (par incision) de la luvette et du voile du palais	27.99 ↔	Opérations de la cavité buccale, autre
27.22.99 ↔	Biopsie de la luvette et du voile du palais, autre	86.41.11 ↔	Excision radicale et étendue de lésion ou de tissu cutané et sous-cutané, sans fermeture primaire de la plaie, à la tête
27.23.00 ↔	Biopsie de la lèvre, SAP	86.41.12 ↔	Excision radicale et étendue de lésion ou de tissu cutané et sous-cutané, sans fermeture primaire de la plaie, au cou
27.23.99 ↔	Biopsie de la lèvre, autre	86.41.13 ↔	Excision radicale et étendue de lésion ou de tissu cutané et sous-cutané, sans fermeture primaire de la plaie, à l'épaule et aisselle
27.24.00 ↔	Biopsie de la bouche, structure non précisée, SAP	86.41.14 ↔	Excision radicale et étendue de lésion ou de tissu cutané et sous-cutané, sans fermeture primaire de la plaie, au bras et au coude
27.24.20 ↔	Biopsie ouverte (par incision) de la muqueuse de la joue, du plancher buccal et d'autres structures de la cavité buccale	86.41.15 ↔	Excision radicale et étendue de lésion ou de tissu cutané et sous-cutané, sans fermeture primaire de la plaie, à l'avant-bras
27.24.99 ↔	Biopsie de la bouche, structure non précisée, autre	86.41.16 ↔	Excision radicale et étendue de lésion ou de tissu cutané et sous-cutané, sans fermeture primaire de la plaie, à la main
27.31.00 ↔	Excision ou destruction locale de lésion ou de tissu du palais osseux, SAP	86.41.17 ↔	Excision radicale et étendue de lésion ou de tissu cutané et sous-cutané, sans fermeture primaire de la plaie, à la paroi thoracique et au dos
27.31.10 ↔	Excision locale de lésion ou de tissu du palais osseux	86.41.18 ↔	Excision radicale et étendue de lésion ou de tissu cutané et sous-cutané, sans fermeture primaire de la plaie, à l'abdomen et l'aîne
27.31.20 ↔	Excision partielle de lésion ou de tissu du palais osseux	86.41.1A ↔	Excision radicale et étendue de lésion ou de tissu cutané et sous-cutané, sans fermeture primaire de la plaie, aux fesses
27.31.30 ↔	Destruction de lésion ou de tissu du palais osseux	86.41.1B ↔	Excision radicale et étendue de lésion ou de tissu cutané et sous-cutané, sans fermeture primaire de la plaie, à la cuisse et au genou
27.31.99 ↔	Excision ou destruction locale de lésion ou de tissu du palais osseux, autre	86.41.1C ↔	Excision radicale et étendue de lésion ou de tissu cutané et sous-cutané, sans fermeture primaire de la plaie, à la jambe
27.32.00 ↔	Excision ou destruction large de lésion ou de tissu du palais osseux, SAP	86.41.1D ↔	Excision radicale et étendue de lésion ou de tissu cutané et sous-cutané, sans fermeture primaire de la plaie, au pied
27.32.10 ↔	Extirpation totale transorale de lésion ou de tissu du palais osseux	86.42.11 ↔	Excision radicale et étendue de lésion ou de tissu cutané et sous-cutané, avec fermeture primaire de la plaie, à la tête
27.32.11 ↔	Excision radicale transmandibulaire [résection en bloc] de lésion ou de tissu du palais osseux	86.42.12 ↔	Excision radicale et étendue de lésion ou de tissu cutané et sous-cutané, avec fermeture primaire de la plaie, au cou
27.32.12 ↔	Excision radicale transfaciale [résection en bloc] de lésion ou de tissu du palais osseux	86.42.13 ↔	Excision radicale et étendue de lésion ou de tissu cutané et sous-cutané, avec fermeture primaire de la plaie, à l'épaule et aisselle
27.32.99 ↔	Excision ou destruction large de lésion ou de tissu du palais osseux, autre	86.42.14 ↔	Excision radicale et étendue de lésion ou de tissu cutané et sous-cutané, avec fermeture primaire de la plaie, au bras et au coude
27.42 ↔	Excision large de lésion de la lèvre	86.42.15 ↔	Excision radicale et étendue de lésion ou de tissu cutané et sous-cutané, avec fermeture primaire de la plaie, à l'avant-bras
27.43.00 ↔	Autre excision de lésion ou de tissu de la lèvre, SAP	86.42.16 ↔	Excision radicale et étendue de lésion ou de tissu cutané et sous-cutané, avec fermeture primaire de la plaie, à la main
27.43.10 ↔	Autre excision de lésion ou tissu de la lèvre, excision locale	86.42.17 ↔	Excision radicale et étendue de lésion ou de tissu cutané et sous-cutané, avec fermeture primaire de la plaie, à la paroi thoracique et au dos
27.43.99 ↔	Autre excision de lésion ou de tissu de la lèvre, autre	86.42.18 ↔	Excision radicale et étendue de lésion ou de tissu cutané et sous-cutané, avec fermeture primaire de la plaie, à l'abdomen et à l'aîne
27.44.00 ↔	Excision radicale de lésion de la lèvre, SAP	86.42.1A ↔	Excision radicale et étendue de lésion ou de tissu cutané et sous-cutané, avec fermeture primaire de la plaie, aux fesses
27.44.11 ↔	Excision radicale de lésion cutanée de la lèvre, sans greffe ou transposition de peau	86.42.1B ↔	Excision radicale et étendue de lésion ou de tissu cutané et sous-cutané, avec fermeture primaire de la plaie, à la cuisse et au genou
27.44.20 ↔	Excision radicale de lésion cutanée de la lèvre, avec greffe ou transposition de peau		
27.44.99 ↔	Excision radicale de lésion de la lèvre, autre		
27.49.00 ↔	Autre excision de la bouche, SAP		
27.49.10 ↔	Excision de la joue		
27.49.11 ↔	Excision du plancher buccal		
27.49.99 ↔	Autre excision de la bouche, autre		
27.54.00 ↔	Réparation de fente labiale (congénitale), SAP		
27.54.99 ↔	Réparation de fente labiale (congénitale), autre		
27.55.00 ↔	Greffe de peau totale de la lèvre et de la bouche, SAP		
27.55.10 ↔	Greffe de peau totale de la lèvre et de la bouche, non étendue		
27.55.20 ↔	Greffe de peau totale de la lèvre et de la bouche, étendue		
27.55.99 ↔	Greffe de peau totale de la lèvre et de la bouche, autre		
27.58 ↔	Révision de lambeau pédiculé ou libre ou de greffe de peau libre à la lèvre et à la bouche		
27.59.20 ↔	Couverture non étendue de tissu mou par des kératinocytes obtenus en culture, lèvre		
27.59.21 ↔	Couverture étendue de tissu mou par des kératinocytes obtenus en culture, lèvre		
27.59.30 ↔	Couverture temporaire, non étendue, de tissu mou par plusieurs techniques combinées, lèvre		
27.59.31 ↔	Couverture temporaire, étendue, de tissu mou par plusieurs techniques combinées, lèvre		
27.59.41 ↔	Autre réparation plastique de la lèvre et de la bouche avec lambeau pédiculé distal		
27.59.60 ↔	Insertion d'expansur tissulaire au niveau de la lèvre		
27.59.99 ↔	Autre réparation plastique de la lèvre et de la bouche, autre		

86.42.1C ↔	Excision radicale et étendue de lésion ou de tissu cutané et sous-cutané, avec fermeture primaire de la plaie, à la jambe	86.6B.15 ↔	Grefe autologue de peau d'épaisseur partielle, non étendue, à l'avant-bras
86.42.1D ↔	Excision radicale et étendue de lésion ou de tissu cutané et sous-cutané, avec fermeture primaire de la plaie, au pied	86.6B.17 ↔	Grefe autologue de peau d'épaisseur partielle, non étendue, à la paroi thoracique et au dos
86.43.11 ↔	Excision radicale et étendue de lésion ou de tissu cutané et sous-cutané, avec recouvrement plastique, à la tête	86.6B.18 ↔	Grefe autologue de peau d'épaisseur partielle, non étendue, à l'abdomen et à l'aîne
86.43.12 ↔	Excision radicale et étendue de lésion ou de tissu cutané et sous-cutané, avec recouvrement plastique, au cou	86.6B.1A ↔	Grefe autologue de peau d'épaisseur partielle, non étendue, aux fesses
86.43.13 ↔	Excision radicale et étendue de lésion ou de tissu cutané et sous-cutané, avec recouvrement plastique, à l'épaule et aisselle	86.6B.1B ↔	Grefe autologue de peau d'épaisseur partielle, non étendue, à la cuisse et au genou
86.43.14 ↔	Excision radicale et étendue de lésion ou de tissu cutané et sous-cutané, avec recouvrement plastique, au bras et au coude	86.6B.1C ↔	Grefe autologue de peau d'épaisseur partielle, non étendue, à la jambe
86.43.15 ↔	Excision radicale et étendue de lésion ou de tissu cutané et sous-cutané, avec recouvrement plastique, à l'avant-bras	86.6B.1D ↔	Grefe autologue de peau d'épaisseur partielle, non étendue, au pied
86.43.16 ↔	Excision radicale et étendue de lésion ou de tissu cutané et sous-cutané, avec recouvrement plastique, à la main	86.6B.21 ↔	Grefe autologue de peau d'épaisseur partielle, étendue, à la tête
86.43.17 ↔	Excision radicale et étendue de lésion ou de tissu cutané et sous-cutané, avec recouvrement plastique, à la paroi thoracique et au dos	86.6B.22 ↔	Grefe autologue de peau d'épaisseur partielle, étendue, au cou
86.43.18 ↔	Excision radicale et étendue de lésion ou de tissu cutané et sous-cutané, avec recouvrement plastique, à l'abdomen et l'aîne	86.6B.23 ↔	Grefe autologue de peau d'épaisseur partielle, étendue, à l'épaule et à l'aisselle
86.43.1A ↔	Excision radicale et étendue de lésion ou de tissu cutané et sous-cutané, avec recouvrement plastique, aux fesses	86.6B.24 ↔	Grefe autologue de peau d'épaisseur partielle, étendue, au bras et au coude
86.43.1B ↔	Excision radicale et étendue de lésion ou de tissu cutané et sous-cutané, avec recouvrement plastique, à la cuisse/au genou	86.6B.25 ↔	Grefe autologue de peau d'épaisseur partielle, étendue, à l'avant-bras
86.43.1C ↔	Excision radicale et étendue de lésion ou de tissu cutané et sous-cutané, avec recouvrement plastique, à la jambe	86.6B.27 ↔	Grefe autologue de peau d'épaisseur partielle, étendue, à la paroi thoracique et au dos
86.43.1D ↔	Excision radicale et étendue de lésion ou de tissu cutané et sous-cutané, avec recouvrement plastique, au pied	86.6B.28 ↔	Grefe autologue de peau d'épaisseur partielle, étendue, à l'abdomen et à l'aîne
86.6B.11 ↔	Grefe autologue de peau d'épaisseur partielle, non étendue, à la tête	86.6B.2A ↔	Grefe autologue de peau d'épaisseur partielle, étendue, aux fesses
86.6B.12 ↔	Grefe autologue de peau d'épaisseur partielle, non étendue, au cou	86.6B.2B ↔	Grefe autologue de peau d'épaisseur partielle, étendue, à la cuisse et au genou
86.6B.13 ↔	Grefe autologue de peau d'épaisseur partielle, non étendue, à l'épaule et à l'aisselle	86.6B.2C ↔	Grefe autologue de peau d'épaisseur partielle, étendue, à la jambe
86.6B.14 ↔	Grefe autologue de peau d'épaisseur partielle, non étendue, au bras et au coude	86.6B.2D ↔	Grefe autologue de peau d'épaisseur partielle, étendue, au pied
		86.83.11 ↔	Réduction de tissu adipeux, tête et cou
		86.83.12 ↔	Réduction de tissu adipeux, épaule et bras
		86.83.13 ↔	Réduction de tissu adipeux, avant-bras
		86.83.14 ↔	Réduction de tissu adipeux, main
		86.83.1A ↔	Réduction de tissu adipeux, région abdominale
		86.83.1B ↔	Réduction de tissu adipeux, dos et flancs
		86.83.1C ↔	Réduction de tissu adipeux, région abdominale, flancs ainsi que dos simultanément
		86.83.1D ↔	Réduction de tissu adipeux, région inguino-génitale
		86.83.1E ↔	Réduction de tissu adipeux, fesses
		86.83.1F ↔	Réduction de tissu adipeux, cuisses
		86.83.1G ↔	Réduction de tissu adipeux, jambe et pied

Procédure D30-3

06.09.00 ↔	Autre incision du champ thyroïdien, SAP	18.6X.30 ↔	Construction d'un conduit auditif externe (non-existant)
06.09.10 ↔	Autre incision du champ thyroïdien, sans autres mesures	18.6X.99 ↔	Reconstruction du conduit auditif externe, autre
06.09.11 ↔	Autre incision du champ thyroïdien, drainage	18.71.00 ↔	Reconstruction du pavillon de l'oreille, SAP
06.09.99 ↔	Autre incision du champ thyroïdien, autre	18.71.10 ↔	Reconstruction du pavillon de l'oreille, partielle, SAP
06.91 ↔	Section de l'isthme de la thyroïde	18.71.11 ↔	Reconstruction du pavillon de l'oreille, partielle, avec expanseur tissulaire
09.3 ↔	Autres opérations de glande lacrymale	18.71.12 ↔	Reconstruction du pavillon de l'oreille, partielle, avec lambeau aponévrotique
09.6 ↔	Excision de voie lacrymale et de sac lacrymal	18.71.13 ↔	Reconstruction du pavillon de l'oreille, partielle, avec greffe de cartilage
09.81 ↔	Dacryocysto-rhinostomie	18.71.14 ↔	Reconstruction du pavillon de l'oreille, partielle, avec lambeau microvasculaire
18.21 ↔	Excision de fistule préauriculaire ou de sinus préauriculaire	18.71.19 ↔	Reconstruction du pavillon de l'oreille, partielle, autre
18.31 ↔	Excision radicale de lésion de l'oreille externe	18.71.20 ↔	Reconstruction du pavillon de l'oreille, totale, SAP
18.33 ↔	Excision de cartilage de l'oreille externe pour transplantation		
18.6X.00 ↔	Reconstruction du conduit auditif externe, SAP		
18.6X.10 ↔	Élargissement du conduit auditif externe		
18.6X.20 ↔	Reconstruction du conduit auditif externe (existant)		

18.71.21 ↔	Reconstruction du pavillon de l'oreille, totale, avecpanseur tissulaire	20.51.11 ↔	Excision de lésion de l'apex pyramidal
18.71.22 ↔	Reconstruction du pavillon de l'oreille, totale, avec lambeau aponévrotique	20.51.12 ↔	Excision de lésion de la base de l'oreille
18.71.23 ↔	Reconstruction du pavillon de l'oreille, totale, avec greffe de cartilage	20.51.99 ↔	Excision de lésion de l'oreille moyenne, autre
18.71.24 ↔	Reconstruction du pavillon de l'oreille, totale, avec lambeau microvasculaire	20.61.00 ↔	Fenestration (initiale) de l'oreille interne, SAP
18.71.29 ↔	Reconstruction du pavillon de l'oreille, totale, autre	20.61.10 ↔	Fenestration de l'oreille interne, sans implantation de prothèse (procédure initiale)
18.71.30 ↔	Implantation de matériel alloplastique dans la reconstruction du pavillon de l'oreille	20.61.99 ↔	Fenestration (initiale) de l'oreille interne, autre
18.71.99 ↔	Reconstruction du pavillon de l'oreille, autre	20.62.00 ↔	Révision de fenestration de l'oreille interne, SAP
18.72 ↔	Réimplantation d'oreille amputée	20.62.10 ↔	Révision de fenestration de l'oreille interne, sans implantation de prothèse
19.0 ↔	Mobilisation de l'étrier	20.62.99 ↔	Révision de fenestration de l'oreille interne, autre
19.11 ↔	Stapédectomie et plastie de l'étrier avec mise en place et ajustement d'une prothèse de l'étrier	20.8 ↔	Opération de la trompe d'Eustache
19.21 ↔	Révision de stapédotomie, de stapédectomie et de plastie de l'étrier, avec remplacement de l'enclume	20.91 ↔	Tympanosympathectomie
19.4 ↔	Myringoplastie	20.99.10 ↔	Implantation d'ancrages osseux dans l'os pétreux, l'oreille moyenne ou interne
19.6 ↔	Révision de tympanoplastie	20.99.20 ↔	Fermeture de fistule labyrinthique
19.9X.11 ↔	Réduction d'une cavité d'évidement après excision radicale	20.99.30 ↔	Enlèvement d'implant cochléaire ou d'aide auditive implantable
19.9X.12 ↔	Reconstruction de l'oreille moyenne, réimplantation / reconstruction de la paroi postérieure du conduit auditif	20.99.99 ↔	Autres opérations de l'oreille moyenne et interne, autre
19.9X.13 ↔	Reconstruction de l'oreille moyenne	30.21 ↔	Épiglottectomie
19.9X.14 ↔	Fermeture de fistule mastoïdienne	31.45 ↔	Biopsie ouverte de larynx ou de la trachée
19.9X.19 ↔	Opération microchirurgicale de l'oreille moyenne, autre	31.51 ↔	Excision locale de lésion ou de tissu de la trachée, par chirurgie ouverte
19.9X.99 ↔	Autre réparation de l'oreille moyenne, autre	31.61 ↔	Suture de lacération du larynx
20.51.10 ↔	Excision de lésion de la cavité tympanique	31.62 ↔	Fermeture de fistule du larynx
		31.63 ↔	Révision de laryngostomie
		31.64 ↔	Réparation de fracture laryngée
		31.75 ↔	Reconstruction de trachée et construction de larynx artificiel

Procédure D30-4

19.19.10 ↔	Stapédectomie, avec remplacement de l'étrier par implant autologue	19.19.12 ↔	Malléostapédotomie
19.19.11 ↔	Stapédectomie, avec remplacement de l'étrier par implant alloplastique	19.19.99 ↔	Autre stapédectomie et plastie de l'étrier, autre
		28.2X.12 ↔	Amygdalectomie pour abcès amygdalien

ADRG D35**Interventions sur le nez et les sinus nasaux pour néoformation maligne**

Diagnostic principal dans le tableau D35-1 et procédure dans le tableau D35-2

DRG D35Z**Interventions sur le nez et les sinus nasaux pour néoformation maligne****Diagnostic D35-1**

C30.0	Tumeur maligne: Fosses nasales	C31.3	Tumeur maligne: Sinus sphénoïdal
C30.1	Tumeur maligne: Oreille moyenne	C31.8	Tumeur maligne: Lésion à localisations contiguës des sinus de la face
C31.0	Tumeur maligne: Sinus maxillaire	C31.9	Tumeur maligne: Sinus de la face, sans précision
C31.1	Tumeur maligne: Sinus ethmoïdal		
C31.2	Tumeur maligne: Sinus frontal		

Procédure D35-2

21.31.10 ↔	Excision locale de lésion intranasale, par abord intranasal	21.83.11 ↔	Septorhinoplastie avec correction de cartilage ou d'os, avec transplant autologue distal ou transplant allogène ou xénogène
21.31.12 ↔	Destruction de lésion intranasale	21.83.12 ↔	Septorhinoplastie avec correction d'os et de cartilage
21.32 ↔	Excision et destruction locale d'autre lésion du nez	21.83.20 ↔	Reconstruction totale du nez, avec implantation de matériel alloplastique
21.4X.00 ↔	Résection du nez, SAP	21.83.99 ↔	Reconstruction totale du nez, autre
21.4X.12 ↔	Résection du nez, partielle	21.84 ↔	Révision de rhinoplastie
21.4X.22 ↔	Résection du nez, subtotal	21.85 ↔	Rhinoplastie d'augmentation
21.4X.32 ↔	Résection du nez, totale	21.86.00 ↔	Rhinoplastie limitée, SAP
21.4X.99 ↔	Résection du nez, autre	21.86.10 ↔	Rhinoplastie limitée, nez externe
21.83.00 ↔	Reconstruction totale du nez, SAP	21.86.11 ↔	Rhinoplastie avec lambeau local ou distal
21.83.10 ↔	Septorhinoplastie avec correction de cartilage ou d'os, avec transplant autologue local		

21.86.99 ↔	Rhinoplastie limitée, autre	21.88.14 ↔	Septoplastie, réparation de septum nasal avec transplant autologue local (plastie d'échange)
21.87 ↔	Autre rhinoplastie	21.88.15 ↔	Septoplastie, réparation de septum nasal avec transplant autologue distal ou transplant allogène ou xénogène
21.88.00 ↔	Autre septoplastie, SAP	21.88.99 ↔	Autre septoplastie, autre
21.88.10 ↔	Septoplastie, doublure	21.89 ↔	Réparation et opération plastique du nez, autre
21.88.11 ↔	Septoplastie, réparation de perforation du septum nasal avec lambeau muqueux de glissement		
21.88.12 ↔	Septoplastie, correction sans résection		
21.88.13 ↔	Septoplastie, correction avec résection		

ADRG D37**Maladies et troubles de l'oreille, du nez, de la bouche et de la gorge avec traitement complexe de médecine intensive > 196/184 points**

Au moins une procédure dans le tableau D37-1

DRG D37A**Maladies et troubles de l'oreille, du nez, de la bouche et de la gorge avec traitement complexe de médecine intensive > 196/184 points et procédure opératoire complexe**

Procédures opératoires complexes

DRG D37B**Maladies et troubles de l'oreille, du nez, de la bouche et de la gorge avec traitement complexe de médecine intensive > 196/184 points****Procédure D37-1**

99.B7.13 ‡↔	Traitement complexe de médecine intensive, 185 à 360 points de dépense	99.B7.44 ‡↔	Traitement complexe de médecine intensive chez l'enfant (procédure de base), 197 à 392 points de dépense
99.B7.14 ‡↔	Traitement complexe de médecine intensive, 361 à 552 points de dépense	99.B7.45 ‡↔	Traitement complexe de médecine intensive chez l'enfant (procédure de base), 393 à 588 points de dépense
99.B7.15 ‡↔	Traitement complexe de médecine intensive, 553 à 828 points de dépense	99.B7.46 ‡↔	Traitement complexe de médecine intensive chez l'enfant (procédure de base), 589 à 784 points de dépense
99.B7.16 ‡↔	Traitement complexe de médecine intensive, 829 à 1104 points de dépense	99.B7.47 ‡↔	Traitement complexe de médecine intensive chez l'enfant (procédure de base), 785 à 980 points de dépense
99.B7.17 ‡↔	Traitement complexe de médecine intensive, 1105 à 1380 points de dépense	99.B7.48 ‡↔	Traitement complexe de médecine intensive chez l'enfant (procédure de base), 981 à 1176 points de dépense
99.B7.18 ‡↔	Traitement complexe de médecine intensive, 1381 à 1656 points de dépense	99.B7.4A ‡↔	Traitement complexe de médecine intensive chez l'enfant (procédure de base), 1177 à 1470 points de dépense
99.B7.1A ‡↔	Traitement complexe de médecine intensive, 1657 à 1932 points de dépense	99.B7.4B ‡↔	Traitement complexe de médecine intensive chez l'enfant (procédure de base), 1471 à 1764 points de dépense
99.B7.1B ‡↔	Traitement complexe de médecine intensive, 1933 à 2208 points de dépense	99.B7.4C ‡↔	Traitement complexe de médecine intensive chez l'enfant (procédure de base), 1765 à 2058 points de dépense
99.B7.1C ‡↔	Traitement complexe de médecine intensive, 2209 à 2484 points de dépense	99.B7.4D ‡↔	Traitement complexe de médecine intensive chez l'enfant (procédure de base), 2059 à 2352 points de dépense
99.B7.1D ‡↔	Traitement complexe de médecine intensive, 2485 à 2760 points de dépense	99.B7.4E ‡↔	Traitement complexe de médecine intensive chez l'enfant (procédure de base), 2353 à 2646 points de dépense
99.B7.1E ‡↔	Traitement complexe de médecine intensive, 2761 à 3220 points de dépense	99.B7.4F ‡↔	Traitement complexe de médecine intensive chez l'enfant (procédure de base), 2647 à 2940 points de dépense
99.B7.1F ‡↔	Traitement complexe de médecine intensive, 3221 à 3680 points de dépense	99.B7.4G ‡↔	Traitement complexe de médecine intensive chez l'enfant (procédure de base), 2941 à 3430 points de dépense
99.B7.1G ‡↔	Traitement complexe de médecine intensive, 3681 à 4600 points de dépense	99.B7.4H ‡↔	Traitement complexe de médecine intensive chez l'enfant (procédure de base), 3431 à 3920 points de dépense
99.B7.1H ‡↔	Traitement complexe de médecine intensive, 4601 à 5520 points de dépense	99.B7.4I ‡↔	Traitement complexe de médecine intensive chez l'enfant (procédure de base), 3921 à 4410 points de dépense
99.B7.1I ‡↔	Traitement complexe de médecine intensive, 5521 à 7360 points de dépense		
99.B7.1J ‡↔	Traitement complexe de médecine intensive, 7361 à 9200 points de dépense		
99.B7.1K ‡↔	Traitement complexe de médecine intensive, 9201 à 11040 points de dépense		
99.B7.1L ‡↔	Traitement complexe de médecine intensive, 11041 à 13800 points de dépense		
99.B7.1M ‡↔	Traitement complexe de médecine intensive, 13801 à 16560 points de dépense		
99.B7.1N ‡↔	Traitement complexe de médecine intensive, 16561 à 19320 points de dépense		
99.B7.1O ‡↔	Traitement complexe de médecine intensive, 19321 points de dépense et plus		

99.B7.4J ‡↔	Traitement complexe de médecine intensive chez l'enfant (procédure de base), 4411 à 4900 points de dépense	99.B7.5I ‡↔	Traitement complexe de médecine intensive chez le nouveau-né (procédure de base), 3921 à 4410 points de dépense
99.B7.4K ‡↔	Traitement complexe de médecine intensive chez l'enfant (procédure de base), 4901 à 5880 points de dépense	99.B7.5J ‡↔	Traitement complexe de médecine intensive chez le nouveau-né (procédure de base), 4411 à 4900 points de dépense
99.B7.4L ‡↔	Traitement complexe de médecine intensive chez l'enfant (procédure de base), 5881 à 6860 points de dépense	99.B7.5K ‡↔	Traitement complexe de médecine intensive chez le nouveau-né (procédure de base), 4901 à 5880 points de dépense
99.B7.4M ‡↔	Traitement complexe de médecine intensive chez l'enfant (procédure de base), 6861 à 7840 points de dépense	99.B7.5L ‡↔	Traitement complexe de médecine intensive chez le nouveau-né (procédure de base), 5881 à 6860 points de dépense
99.B7.4N ‡↔	Traitement complexe de médecine intensive chez l'enfant (procédure de base), 7841 à 9800 points de dépense	99.B7.5M ‡↔	Traitement complexe de médecine intensive chez le nouveau-né (procédure de base), 6861 à 7840 points de dépense
99.B7.4O ‡↔	Traitement complexe de médecine intensive chez l'enfant (procédure de base), 9801 à 11760 points de dépense	99.B7.5N ‡↔	Traitement complexe de médecine intensive chez le nouveau-né (procédure de base), 7841 à 9800 points de dépense
99.B7.4P ‡↔	Traitement complexe de médecine intensive chez l'enfant (procédure de base), 11761 à 13720 points de dépense	99.B7.5O ‡↔	Traitement complexe de médecine intensive chez le nouveau-né (procédure de base), 9801 à 11760 points de dépense
99.B7.4Q ‡↔	Traitement complexe de médecine intensive chez l'enfant (procédure de base), 13721 à 16660 points de dépense	99.B7.5P ‡↔	Traitement complexe de médecine intensive chez le nouveau-né (procédure de base), 11761 à 13720 points de dépense
99.B7.4R ‡↔	Traitement complexe de médecine intensive chez l'enfant (procédure de base), 16661 à 19600 points de dépense	99.B7.5Q ‡↔	Traitement complexe de médecine intensive chez le nouveau-né (procédure de base), 13721 à 16660 points de dépense
99.B7.4S ‡↔	Traitement complexe de médecine intensive chez l'enfant (procédure de base), 19601 points de dépense et plus	99.B7.5R ‡↔	Traitement complexe de médecine intensive chez le nouveau-né (procédure de base), 16661 à 19600 points de dépense
99.B7.54 ‡↔	Traitement complexe de médecine intensive chez le nouveau-né (procédure de base), 197 à 392 points de dépense	99.B7.5S ‡↔	Traitement complexe de médecine intensive chez le nouveau-né (procédure de base), 19601 points de dépense et plus
99.B7.55 ‡↔	Traitement complexe de médecine intensive chez le nouveau-né (procédure de base), 393 à 588 points de dépense	99.B8.13 ‡↔	Traitement complexe en U-IMC chez l'adulte, 185 à 360 points de dépense
99.B7.56 ‡↔	Traitement complexe de médecine intensive chez le nouveau-né (procédure de base), 589 à 784 points de dépense	99.B8.14 ‡↔	Traitement complexe en U-IMC chez l'adulte, 361 à 552 points de dépense
99.B7.57 ‡↔	Traitement complexe de médecine intensive chez le nouveau-né (procédure de base), 785 à 980 points de dépense	99.B8.15 ‡↔	Traitement complexe en U-IMC chez l'adulte, 553 à 828 points de dépense
99.B7.58 ‡↔	Traitement complexe de médecine intensive chez le nouveau-né (procédure de base), 981 à 1176 points de dépense	99.B8.16 ‡↔	Traitement complexe en U-IMC chez l'adulte, 829 à 1104 points de dépense
99.B7.5A ‡↔	Traitement complexe de médecine intensive chez le nouveau-né (procédure de base), 1177 à 1470 points de dépense	99.B8.17 ‡↔	Traitement complexe en U-IMC chez l'adulte, 1105 à 1380 points de dépense
99.B7.5B ‡↔	Traitement complexe de médecine intensive chez le nouveau-né (procédure de base), 1471 à 1764 points de dépense	99.B8.18 ‡↔	Traitement complexe en U-IMC chez l'adulte, 1381 à 1656 points de dépense
99.B7.5C ‡↔	Traitement complexe de médecine intensive chez le nouveau-né (procédure de base), 1765 à 2058 points de dépense	99.B8.1A ‡↔	Traitement complexe en U-IMC chez l'adulte, 1657 à 1932 points de dépense
99.B7.5D ‡↔	Traitement complexe de médecine intensive chez le nouveau-né (procédure de base), 2059 à 2352 points de dépense	99.B8.1B ‡↔	Traitement complexe en U-IMC chez l'adulte, 1933 à 2208 points de dépense
99.B7.5E ‡↔	Traitement complexe de médecine intensive chez le nouveau-né (procédure de base), 2353 à 2646 points de dépense	99.B8.1C ‡↔	Traitement complexe en U-IMC chez l'adulte, 2209 à 2484 points de dépense
99.B7.5F ‡↔	Traitement complexe de médecine intensive chez le nouveau-né (procédure de base), 2647 à 2940 points de dépense	99.B8.1D ‡↔	Traitement complexe en U-IMC chez l'adulte, 2485 à 2760 points de dépense
99.B7.5G ‡↔	Traitement complexe de médecine intensive chez le nouveau-né (procédure de base), 2941 à 3430 points de dépense	99.B8.1E ‡↔	Traitement complexe en U-IMC chez l'adulte, 2761 à 3220 points de dépense
99.B7.5H ‡↔	Traitement complexe de médecine intensive chez le nouveau-né (procédure de base), 3431 à 3920 points de dépense	99.B8.1F ‡↔	Traitement complexe en U-IMC chez l'adulte, 3221 à 3680 points de dépense
		99.B8.1G ‡↔	Traitement complexe en U-IMC chez l'adulte, 3681 à 4600 points de dépense
		99.B8.1H ‡↔	Traitement complexe en U-IMC chez l'adulte, 4601 à 5520 points de dépense
		99.B8.1I ‡↔	Traitement complexe en U-IMC chez l'adulte, 5521 à 7360 points de dépense
		99.B8.1J ‡↔	Traitement complexe en U-IMC chez l'adulte, 7361 à 9200 points de dépense
		99.B8.1K ‡↔	Traitement complexe en U-IMC chez l'adulte, 9201 à 11040 points de dépense
		99.B8.1L ‡↔	Traitement complexe en U-IMC chez l'adulte, 11041 à 13800 points de dépense
		99.B8.1M ‡↔	Traitement complexe en U-IMC chez l'adulte, 13801 à 16560 points de dépense

99.B8.1N †↔ Traitement complexe en U-IMC chez l'adulte, 16561 à 19320 points de dépense	99.B8.4S †↔ Traitement complexe en U-IMC chez l'enfant, 19601 points de dépense et plus
99.B8.1O †↔ Traitement complexe en U-IMC chez l'adulte, 19321 points de dépense et plus	99.B8.54 †↔ Traitement complexe en U-IMC chez le nouveau-né, 197 à 392 points de dépense
99.B8.44 †↔ Traitement complexe en U-IMC chez l'enfant, 197 à 392 points de dépense	99.B8.55 †↔ Traitement complexe en U-IMC chez le nouveau-né, 393 à 588 points de dépense
99.B8.45 †↔ Traitement complexe en U-IMC chez l'enfant, 393 à 588 points de dépense	99.B8.56 †↔ Traitement complexe en U-IMC chez le nouveau-né, 589 à 784 points de dépense
99.B8.46 †↔ Traitement complexe en U-IMC chez l'enfant, 589 à 784 points de dépense	99.B8.57 †↔ Traitement complexe en U-IMC chez le nouveau-né, 785 à 980 points de dépense
99.B8.47 †↔ Traitement complexe en U-IMC chez l'enfant, 785 à 980 points de dépense	99.B8.58 †↔ Traitement complexe en U-IMC chez le nouveau-né, 981 à 1176 points de dépense
99.B8.48 †↔ Traitement complexe en U-IMC chez l'enfant, 981 à 1176 points de dépense	99.B8.5A †↔ Traitement complexe en U-IMC chez le nouveau-né, 1177 à 1470 points de dépense
99.B8.4A †↔ Traitement complexe en U-IMC chez l'enfant, 1177 à 1470 points de dépense	99.B8.5B †↔ Traitement complexe en U-IMC chez le nouveau-né, 1471 à 1764 points de dépense
99.B8.4B †↔ Traitement complexe en U-IMC chez l'enfant, 1471 à 1764 points de dépense	99.B8.5C †↔ Traitement complexe en U-IMC chez le nouveau-né, 1765 à 2058 points de dépense
99.B8.4C †↔ Traitement complexe en U-IMC chez l'enfant, 1765 à 2058 points de dépense	99.B8.5D †↔ Traitement complexe en U-IMC chez le nouveau-né, 2059 à 2352 points de dépense
99.B8.4D †↔ Traitement complexe en U-IMC chez l'enfant, 2059 à 2352 points de dépense	99.B8.5E †↔ Traitement complexe en U-IMC chez le nouveau-né, 2353 à 2646 points de dépense
99.B8.4E †↔ Traitement complexe en U-IMC chez l'enfant, 2353 à 2646 points de dépense	99.B8.5F †↔ Traitement complexe en U-IMC chez le nouveau-né, 2647 à 2940 points de dépense
99.B8.4F †↔ Traitement complexe en U-IMC chez l'enfant, 2647 à 2940 points de dépense	99.B8.5G †↔ Traitement complexe en U-IMC chez le nouveau-né, 2941 à 3430 points de dépense
99.B8.4G †↔ Traitement complexe en U-IMC chez l'enfant, 2941 à 3430 points de dépense	99.B8.5H †↔ Traitement complexe en U-IMC chez le nouveau-né, 3431 à 3920 points de dépense
99.B8.4H †↔ Traitement complexe en U-IMC chez l'enfant, 3431 à 3920 points de dépense	99.B8.5I †↔ Traitement complexe en U-IMC chez le nouveau-né, 3921 à 4410 points de dépense
99.B8.4I †↔ Traitement complexe en U-IMC chez l'enfant, 3921 à 4410 points de dépense	99.B8.5J †↔ Traitement complexe en U-IMC chez le nouveau-né, 4411 à 4900 points de dépense
99.B8.4J †↔ Traitement complexe en U-IMC chez l'enfant, 4411 à 4900 points de dépense	99.B8.5K †↔ Traitement complexe en U-IMC chez le nouveau-né, 4901 à 5880 points de dépense
99.B8.4K †↔ Traitement complexe en U-IMC chez l'enfant, 4901 à 5880 points de dépense	99.B8.5L †↔ Traitement complexe en U-IMC chez le nouveau-né, 5881 à 6860 points de dépense
99.B8.4L †↔ Traitement complexe en U-IMC chez l'enfant, 5881 à 6860 points de dépense	99.B8.5M †↔ Traitement complexe en U-IMC chez le nouveau-né, 6861 à 7840 points de dépense
99.B8.4M †↔ Traitement complexe en U-IMC chez l'enfant, 6861 à 7840 points de dépense	99.B8.5N †↔ Traitement complexe en U-IMC chez le nouveau-né, 7841 à 9800 points de dépense
99.B8.4N †↔ Traitement complexe en U-IMC chez l'enfant, 7841 à 9800 points de dépense	99.B8.5O †↔ Traitement complexe en U-IMC chez le nouveau-né, 9801 à 11760 points de dépense
99.B8.4O †↔ Traitement complexe en U-IMC chez l'enfant, 9801 à 11760 points de dépense	99.B8.5P †↔ Traitement complexe en U-IMC chez le nouveau-né, 11761 à 13720 points de dépense
99.B8.4P †↔ Traitement complexe en U-IMC chez l'enfant, 11761 à 13720 points de dépense	99.B8.5Q †↔ Traitement complexe en U-IMC chez le nouveau-né, 13721 à 16660 points de dépense
99.B8.4Q †↔ Traitement complexe en U-IMC chez l'enfant, 13721 à 16660 points de dépense	99.B8.5R †↔ Traitement complexe en U-IMC chez le nouveau-né, 16661 à 19600 points de dépense
99.B8.4R †↔ Traitement complexe en U-IMC chez l'enfant, 16661 à 19600 points de dépense	99.B8.5S †↔ Traitement complexe en U-IMC chez le nouveau-né, 19601 points de dépense et plus

ADRG D38**Interventions complexes et très complexes sur le nez**

Au moins une procédure dans le tableau D38-1

DRG D38A**Interventions très complexes sur le nez**

Procédure dans le tableau D38-2

DRG D38B**Interventions complexes sur le nez****Procédure D38-1**

21.07 ↔	Contrôle d'épistaxis, par excision de muqueuse nasale et greffe cutanée de septum et de la paroi latérale du nez	21.4X.00 ↔	Résection du nez, SAP
21.31.10 ↔	Excision locale de lésion intranasale, par abord intranasal	21.4X.12 ↔	Résection du nez, partielle
21.31.12 ↔	Destruction de lésion intranasale	21.4X.22 ↔	Résection du nez, subtotale
		21.4X.32 ↔	Résection du nez, totale
		21.4X.99 ↔	Résection du nez, autre
		21.5 ↔	Résection submuqueuse du septum nasal

21.82 ↔	Fermeture de fistule du nez	21.87 ↔	Autre rhinoplastie
21.83.00 ↔	Reconstruction totale du nez, SAP	21.88.00 ↔	Autre septoplastie, SAP
21.83.10 ↔	Septorhinoplastie avec correction de cartilage ou d'os, avec transplant autologue local	21.88.10 ↔	Septoplastie, doublure
21.83.11 ↔	Septorhinoplastie avec correction de cartilage ou d'os, avec transplant autologue distal ou transplant allogène ou xénogène	21.88.11 ↔	Septoplastie, réparation de perforation du septum nasal avec lambeau muqueux de glissement
21.83.12 ↔	Septorhinoplastie avec correction d'os et de cartilage	21.88.12 ↔	Septoplastie, correction sans résection
21.83.20 ↔	Reconstruction totale du nez, avec implantation de matériel alloplastique	21.88.13 ↔	Septoplastie, correction avec résection
21.83.99 ↔	Reconstruction totale du nez, autre	21.88.14 ↔	Septoplastie, réparation de septum nasal avec transplant autologue local (plastie d'échange)
21.84 ↔	Révision de rhinoplastie	21.88.15 ↔	Septoplastie, réparation de septum nasal avec transplant autologue distal ou transplant allogène ou xénogène
21.85 ↔	Rhinoplastie d'augmentation	21.88.99 ↔	Autre septoplastie, autre
21.86.00 ↔	Rhinoplastie limitée, SAP	21.99.10 ↔	Résection unilatérale d'atrésie des choanes, transnasale, par endoscopie
21.86.10 ↔	Rhinoplastie limitée, nez externe	21.99.20 ↔	Résection bilatérale d'atrésie des choanes, transnasale, par endoscopie
21.86.11 ↔	Rhinoplastie avec lambeau local ou distal		
21.86.99 ↔	Rhinoplastie limitée, autre		

Procédure D38-2

21.31.10 ↔	Excision locale de lésion intranasale, par abord intranasal	21.83.11 ↔	Septorhinoplastie avec correction de cartilage ou d'os, avec transplant autologue distal ou transplant allogène ou xénogène
21.31.12 ↔	Destruction de lésion intranasale	21.83.12 ↔	Septorhinoplastie avec correction d'os et de cartilage
21.4X.00 ↔	Résection du nez, SAP	21.83.20 ↔	Reconstruction totale du nez, avec implantation de matériel alloplastique
21.4X.12 ↔	Résection du nez, partielle	21.83.99 ↔	Reconstruction totale du nez, autre
21.4X.22 ↔	Résection du nez, subtotale	21.84 ↔	Révision de rhinoplastie
21.4X.32 ↔	Résection du nez, totale	21.85 ↔	Rhinoplastie d'augmentation
21.4X.99 ↔	Résection du nez, autre	21.87 ↔	Autre rhinoplastie
21.83.00 ↔	Reconstruction totale du nez, SAP		
21.83.10 ↔	Septorhinoplastie avec correction de cartilage ou d'os, avec transplant autologue local		

ADRG D39**Autres interventions sur le nez**

Procédure dans le tableau D39-1

DRG D39Z**Autres interventions sur le nez****Procédure D39-1**

21.1 ↔	Incision du nez	21.69.99 ↔	Autre turbinectomie, autre
21.32 ↔	Excision et destruction locale d'autre lésion du nez	21.89 ↔	Réparation et opération plastique du nez, autre
21.61 ↔	Cautérisation turbinaire par diathermie ou cryochirurgie	21.91 ↔	Lyse d'adhérences du nez
21.62 ↔	Fracture d'os turbiné	21.99.00 ↔	Autre opération du nez, SAP
21.69.00 ↔	Autre turbinectomie, SAP	21.99.99 ↔	Autre opération du nez, autre
21.69.10 ↔	Turbinotomie et ablation des extrémités postérieures	29.12.00 ↔	Biopsie du pharynx, SAP
21.69.11 ↔	Résection submuqueuse (turbinoplastie)	29.12.20 ↔	Biopsie ouverte de l'hypopharynx
21.69.12 ↔	Autres opérations du cornet nasal inférieur	29.12.30 ↔	Biopsie ouverte du rhinopharynx
		29.12.99 ↔	Biopsie du pharynx, autre

ADRG D40**Extraction et réparation dentaire**

Diagnostic principal dans le tableau D40-1 et procédure dans le tableau D40-2

DRG D40Z**Extraction et réparation dentaire****Diagnostic D40-1**

B00.2	Gingivo-stomatite et pharyngo-amygdalite due au virus de l'herpès	D10.3	Tumeur bénigne: Parties de la bouche, autres et non précisées
B37.0	Stomatite à Candida	D16.5	Tumeur bénigne: Maxillaire inférieur
D10.0	Tumeur bénigne: Lèvre	K00.0	Anodontie
D10.1	Tumeur bénigne: Langue	K00.1	Dents surnuméraires
D10.2	Tumeur bénigne: Plancher de la bouche	K00.2	Anomalies de volume et de forme des dents
		K00.3	Dents tachetées

K00.4	Troubles de la formation des dents	K08.88	Autres affections précisées des dents et de l'appareil alvéolaire
K00.5	Anomalies héréditaires de la structure dentaire, non classées ailleurs	K08.9	Affection des dents et du parodonte, sans précision
K00.6	Troubles de l'éruption dentaire	K09.0	Kystes dentaires liés au développement (odontogènes)
K00.7	Syndrome d'éruption dentaire	K09.1	Kystes de la région buccale non liés au développement dentaire
K00.8	Autres troubles de l'odontogénèse	K09.2	Autres kystes de la mâchoire
K00.9	Troubles de l'odontogénèse, sans précision	K09.8	Autres kystes de la région buccale, non classés ailleurs
K01.0	Dents incluses	K09.9	Kyste de la région buccale, sans précision
K01.1	Dents enclavées	K10.0	Maladies liées au développement des mâchoires
K02.0	Carie limitée à l'émail	K10.1	Granulome à cellules géantes, central
K02.1	Carie de la dentine	K10.20	Abcès maxillaire sans indication d'extension rétromaxillaire ou dans la fosse canine
K02.2	Carie du ciment	K10.21	Abcès maxillaire avec indication d'extension rétromaxillaire ou dans la fosse canine
K02.3	Carie dentaire stabilisée	K10.28	Autres états inflammatoires précisés de la mâchoire
K02.4	Odontoclasie	K10.29	État inflammatoire de la mâchoire, sans autre précision
K02.5	Carie avec exposition de la pulpe	K10.3	Alvéolite des mâchoires
K02.8	Autres caries dentaires	K10.8	Autres maladies précisées des mâchoires
K02.9	Carie dentaire, sans précision	K10.9	Maladie des mâchoires, sans précision
K03.0	Attrition excessive des dents	K12.0	Aphtes buccaux récidivants
K03.1	Abrasion des dents	K12.1	Autres formes de stomatite
K03.2	Érosion des dents	K12.20	Phlegmon de la bouche (plancher)
K03.3	Résorption pathologique des dents	K12.21	Abcès sousmandibulaire sans indication d'extension médiastinale, parapharyngée ou cervicale
K03.4	Hypercémentose	K12.22	Abcès sousmandibulaire avec indication d'extension médiastinale, parapharyngée ou cervicale
K03.5	Ankylose dentaire	K12.23	Abcès de la joue
K03.6	Dépôts [accrétions] sur les dents	K12.28	Autres phlegmon ou abcès buccal
K03.7	Modification de la teinte des tissus dentaires durs après l'éruption	K12.29	Phlegmon et abcès de la bouche, sans autre précision
K03.8	Autres maladies précisées des tissus dentaires durs	K12.3	Mucosite orale (ulcéreuse)
K03.9	Maladie des tissus dentaires durs, sans précision	K13.0	Maladies des lèvres
K04.0	Pulpite	K13.1	Morsure de la joue et de la lèvre
K04.1	Nécrose pulpaire	K13.2	Leucoplasie et autres anomalies de l'épithélium buccal, y compris la langue
K04.2	Dégénérescence pulpaire	K13.3	Tricholeucoplasie
K04.3	Formation anormale de tissus dentaires durs dans la pulpe	K13.4	Granulome et lésions pseudo-granulomateuses de la muqueuse buccale
K04.4	Périodontite apicale aiguë d'origine pulpaire	K13.5	Fibrose sous-muqueuse de la bouche
K04.5	Périodontite apicale chronique	K13.6	Hyperplasie inflammatoire de la muqueuse buccale
K04.6	Abcès périapical avec fistule	K13.7	Lésions de la muqueuse buccale, autres et sans précision
K04.7	Abcès périapical sans fistule	K14.0	Glossite
K04.8	Kyste radiculaire	K14.1	Langue géographique
K04.9	Maladies de la pulpe et des tissus périapicaux, autres et sans précision	K14.2	Glossite losangique médiane
K05.0	Gingivite aiguë	K14.3	Hypertrophie des papilles linguales
K05.1	Gingivite chronique	K14.4	Atrophie des papilles de la langue
K05.2	Périodontite aiguë	K14.5	Langue plicaturée
K05.3	Périodontite chronique	K14.6	Glossodynie
K05.4	Parodontose	K14.8	Autres maladies de la langue
K05.5	Autres maladies périodontales	K14.9	Maladie de la langue, sans précision
K05.6	Maladie périodontale, sans précision	Q18.4	Macrostomie
K06.0	Rétraction gingivale	Q18.5	Microstomie
K06.1	Hyperplasie gingivale	Q18.6	Macrocheilie
K06.2	Lésions gingivales et de la crête alvéolaire édentée, associées à un traumatisme	Q18.7	Microcheilie
K06.8	Autres affections précisées de la gencive et de la crête alvéolaire édentée	Q35.1	Fente de la voûte du palais
K06.9	Affection de la gencive et de la crête alvéolaire édentée, sans précision	Q35.3	Fente du voile du palais
K07.0	Anomalies importantes de dimension des mâchoires	Q35.5	Fente de la voûte et du voile du palais
K07.1	Anomalies de rapport entre les mâchoires et la base du crâne	Q35.7	Fente de la lèvre
K07.2	Anomalies de rapport entre les arcades dentaires	Q35.9	Fente du palais, sans précision
K07.3	Malposition des dents	Q36.0	Fente labiale bilatérale
K07.4	Malocclusion, sans précision	Q36.1	Fente labiale médiane
K07.5	Anomalies dento-faciales fonctionnelles	Q36.9	Fente labiale unilatérale
K07.6	Lésions de l'articulation temporo-mandibulaire	Q37.0	Fente de la voûte du palais avec fente labiale bilatérale
K07.8	Autres anomalies dento-faciales	Q37.1	Fente de la voûte du palais avec fente labiale unilatérale
K07.9	Anomalie dento-faciale, sans précision		
K08.0	Exfoliation dentaire due à des causes générales		
K08.1	Perte de dents consécutive à accident, extraction ou affection périodontale localisée		
K08.2	Atrophie de la crête alvéolaire édentée		
K08.3	Racine dentaire laissée en place		
K08.81	Fracture pathologique de dent		

Q37.2	Fente du voile du palais avec fente labiale bilatérale	S01.53	Plaie ouverte de la lèvre et de la cavité buccale: Gencive (processus alvéolaire)
Q37.3	Fente du voile du palais avec fente labiale unilatérale		
Q37.4	Fente de la voûte et du voile du palais avec fente labiale bilatérale	S01.54	Plaie ouverte de la lèvre et de la cavité buccale: Langue et plancher de la bouche
Q37.5	Fente de la voûte et du voile du palais avec fente labiale unilatérale	S01.55	Plaie ouverte de la lèvre et de la cavité buccale: Palais
Q37.8	Fente palatine, sans précision, avec fente labiale bilatérale	S01.59	Plaie ouverte de la lèvre et de la cavité buccale: Autres parties et parties multiples des lèvres et de la cavité buccale
Q37.9	Fente palatine, sans précision, avec fente labiale unilatérale	S02.4	Fracture des os malaire et maxillaires
Q38.0	Malformations congénitales des lèvres, non classées ailleurs	S02.5	Fracture dentaire
Q38.1	Ankyloglossie	S02.60	Fracture du maxillaire inférieur: Partie non précisée
Q38.2	Macroglossie (congénitale)	S02.61	Fracture du maxillaire inférieur: Apophyse condylienne
Q38.3	Autres malformations congénitales de la langue	S02.62	Fracture du maxillaire inférieur: Sub-condylienne
Q38.4	Malformations congénitales des glandes et des canaux salivaires	S02.63	Fracture du maxillaire inférieur: Apophyse coronéide
Q38.5	Malformations congénitales du palais, non classées ailleurs	S02.64	Fracture du maxillaire inférieur: Branche maxillaire, SAI
Q38.6	Autres malformations congénitales de la bouche	S02.65	Fracture du maxillaire inférieur: Angle maxillaire
S01.42	Plaie ouverte de la joue et de la région temporo-maxillaire: Région maxillaire supérieure	S02.66	Fracture du maxillaire inférieur: Symphyse maxillaire
S01.43	Plaie ouverte de la joue et de la région temporo-maxillaire: Région maxillaire inférieure	S02.67	Fracture du maxillaire inférieur: Partie alvéolaire
S01.50	Plaie ouverte de la lèvre et de la cavité buccale: Bouche, partie non précisée	S02.68	Fracture du maxillaire inférieur: Maxillaire, autre partie ou partie non précisée
S01.51	Plaie ouverte de la lèvre et de la cavité buccale: Lèvre	S02.69	Fracture du maxillaire inférieur: Parties multiples
S01.52	Plaie ouverte de la lèvre et de la cavité buccale: Muqueuse de la joue	S03.0	Luxation de la mâchoire
		S03.2	Luxation dentaire
		S03.4	Entorse et foulure de la mâchoire
		T18.0	Corps étranger dans la bouche

Procédure D40-2

23.02 †↔	Extraction dentaire avec un davier, 1 ou plusieurs dents d'un quadrant	23.81.11 †↔	Réimplantation de dents, 1 à 4 dents
23.04 †↔	Extraction dentaire avec un davier, 1 ou plusieurs dents de plusieurs quadrants	23.81.12 †↔	Réimplantation de dents, 5 dents et plus
23.10 †↔	Extraction chirurgicale de dents, SAP	23.82.11 †↔	Transplantation de dents, 1 à 2 dents
23.12.11 †↔	Extraction chirurgicale de dents profondément détériorées, 1 ou plusieurs dents d'un quadrant	23.82.12 †↔	Transplantation de dents, 3 dents et plus
23.12.12 †↔	Extraction chirurgicale de dents profondément détériorées, 1 ou plusieurs dents de plusieurs quadrants	23.89 †↔	Réimplantation et transplantation de dents, autre
23.13.11 †↔	Extraction chirurgicale de dents incluses et déplacées, enclavées, 1 à 4 dents	23.A0 †↔	Implantation et enlèvement d'implants dentaires, SAP
23.13.12 †↔	Extraction chirurgicale de dents incluses et déplacées, enclavées, 5 dents et plus	23.A1.11 †↔	Implantation d'implants dentaires endo-osseux, 1 à 2 implants
23.19 †↔	Extraction chirurgicale de dents, autre	23.A1.12 †↔	Implantation d'implants dentaires endo-osseux, 3 à 4 implants
23.70 †↔	Réséction et restauration sur l'apex et le canal radiculaire, SAP	23.A1.13 †↔	Implantation d'implants dentaires endo-osseux, 5 implants et plus
23.73.11 †↔	Réséction apicale, 1 à 3 racines	24.99.00 †↔	Autres opérations sur les dents, SAP
23.73.12 †↔	Réséction apicale, 4 racines et plus	24.99.10 †↔	Libération d'implant endo-osseux avec pose d'une entretoise
23.79 †↔	Réséction et restauration sur l'apex et le canal radiculaire, autre	24.99.11 †↔	Stabilisation d'une dent
23.80 †↔	Réimplantation et transplantation de dents, SAP	24.99.20 †↔	Reconstruction de maxillaire par emploi d'un distracteur intraoral
		24.99.99 †↔	Autres opérations sur les dents, autre
		27.0 †↔	Drainage de la face et du plancher buccal

ADRG D60

Néoplasmes malins de l'oreille, du nez, de la bouche et de la gorge

Diagnostic principal dans le tableau D60-1

DRG D60A**Néoplasmes malins à l'oreille, au nez, à la bouche et dans la gorge, plus d'un jour d'hospitalisation avec CC sévères, ou procédure particulière**

Durée de séjour > 1 jour et PCCL > 2 ou procédure dans le tableau D60-2

DRG D60B**Néoplasmes malins à l'oreille, au nez, à la bouche et dans la gorge****Diagnostic D60-1**

C00.0	Tumeur maligne: Lèvre supérieure, bord libre	C10.1	Tumeur maligne: Face antérieure de l'épiglotte
C00.1	Tumeur maligne: Lèvre inférieure, bord libre	C10.2	Tumeur maligne: Paroi latérale de l'oropharynx
C00.2	Tumeur maligne: Lèvre, sans précision, bord libre	C10.3	Tumeur maligne: Paroi postérieure de l'oropharynx
C00.3	Tumeur maligne: Lèvre supérieure, face interne	C10.4	Tumeur maligne: Fente branchiale
C00.4	Tumeur maligne: Lèvre inférieure, face interne	C10.8	Tumeur maligne: Lésion à localisations contiguës de l'oropharynx
C00.5	Tumeur maligne: Lèvre, sans précision, face interne	C10.9	Tumeur maligne: Oropharynx, sans précision
C00.6	Tumeur maligne: Commissure des lèvres	C11.0	Tumeur maligne: Paroi supérieure du rhinopharynx
C00.8	Tumeur maligne: Lésion à localisations contiguës de la lèvre	C11.1	Tumeur maligne: Paroi postérieure du rhinopharynx
C00.9	Tumeur maligne: Lèvre, sans précision	C11.2	Tumeur maligne: Paroi latérale du rhinopharynx
C01	Tumeur maligne de la base de la langue	C11.3	Tumeur maligne: Paroi antérieure du rhinopharynx
C02.0	Tumeur maligne: Face dorsale de la langue	C11.8	Tumeur maligne: Lésion à localisations contiguës de rhinopharynx
C02.1	Tumeur maligne: Pointe et bords latéraux de la langue	C11.9	Tumeur maligne: Rhinopharynx, sans précision
C02.2	Tumeur maligne: Face inférieure de la langue	C12	Tumeur maligne du sinus piriforme
C02.3	Tumeur maligne: Deux tiers antérieurs de la langue, sans précision	C13.0	Tumeur maligne: Région rétro-cricoïdienne
C02.4	Tumeur maligne: Amygdale linguale	C13.1	Tumeur maligne: Repli ary-épiglottique, versant hypopharyngé
C02.8	Tumeur maligne: Lésion à localisations contiguës de la langue	C13.2	Tumeur maligne: Paroi postérieure de l'hypopharynx
C02.9	Tumeur maligne: Langue, sans précision	C13.8	Tumeur maligne: Lésion à localisations contiguës de l'hypopharynx
C03.0	Tumeur maligne: Gencive supérieure	C13.9	Tumeur maligne: Hypopharynx, sans précision
C03.1	Tumeur maligne: Gencive inférieure	C14.0	Tumeur maligne: Pharynx, sans précision
C03.9	Tumeur maligne: Gencive, sans précision	C14.2	Tumeur maligne: Anneau de Waldeyer
C04.0	Tumeur maligne: Plancher antérieur de la bouche	C14.8	Tumeur maligne: Lésion à localisations contiguës de la lèvre, de la cavité buccale et du pharynx
C04.1	Tumeur maligne: Plancher latéral de la bouche	C30.0	Tumeur maligne: Fosses nasales
C04.8	Tumeur maligne: Lésion à localisations contiguës du plancher de la bouche	C30.1	Tumeur maligne: Oreille moyenne
C04.9	Tumeur maligne: Plancher de la bouche, sans précision	C31.0	Tumeur maligne: Sinus maxillaire
C05.0	Tumeur maligne: Voûte palatine	C31.1	Tumeur maligne: Sinus ethmoïdal
C05.1	Tumeur maligne: Voile du palais	C31.2	Tumeur maligne: Sinus frontal
C05.2	Tumeur maligne: Luette	C31.3	Tumeur maligne: Sinus sphénoïdal
C05.8	Tumeur maligne: Lésion à localisations contiguës du palais	C31.8	Tumeur maligne: Lésion à localisations contiguës des sinus de la face
C05.9	Tumeur maligne: Palais, sans précision	C31.9	Tumeur maligne: Sinus de la face, sans précision
C06.0	Tumeur maligne: Muqueuse de la joue	C32.0	Tumeur maligne: Glotte
C06.1	Tumeur maligne: Vestibule de la bouche	C32.1	Tumeur maligne: Etage sus-glottique
C06.2	Tumeur maligne: Région rétromolaire	C32.2	Tumeur maligne: Etage sous-glottique
C06.8	Tumeur maligne: Lésion à localisations contiguës de la bouche, parties autres et non précisées	C32.3	Tumeur maligne: Cartilage laryngé
C06.9	Tumeur maligne: Bouche, sans précision	C32.8	Tumeur maligne: Lésion à localisations contiguës du larynx
C07	Tumeur maligne de la glande parotïde	C32.9	Tumeur maligne: Larynx, sans précision
C08.0	Tumeur maligne: Glande sous-mandibulaire	C39.0	Tumeur maligne: Voies respiratoires supérieures, partie non précisée
C08.1	Tumeur maligne: Glande sublinguale	C41.01	Tumeur maligne: Kraniofazial
C08.8	Tumeur maligne: Lésion à localisations contiguës des glandes salivaires principales	C41.02	Tumeur maligne: Maxillofazial
C08.9	Tumeur maligne: Glande salivaire principale, sans précision	C41.1	Tumeur maligne: Mandibule
C09.0	Tumeur maligne: Fosse amygdalienne	C46.2	Sarcome de Kaposi du palais
C09.1	Tumeur maligne: Pilier de l'amygdale (antérieur) (postérieur)	C76.0	Tumeur maligne: Tête, face et cou
C09.8	Tumeur maligne: Lésion à localisations contiguës de l'amygdale	D00.0	Carcinoma in situ: Lèvre, cavité buccale et pharynx
C09.9	Tumeur maligne: Amygdale, sans précision	D02.0	Carcinoma in situ: Larynx
C10.0	Tumeur maligne: Sillon glosso-épiglottique	D37.0	Tumeurs à évolution imprévisible ou inconnue: Lèvre, cavité buccale et pharynx
		D38.0	Tumeurs à évolution imprévisible ou inconnue: Larynx
		H60.2	Otite externe maligne

Procédure D60-2

93.8B.12 †↔	Prestation de base «Soins palliatifs spécialisés», au moins 7 à 13 jours de traitement	93.8B.14 †↔	Prestation de base «Soins palliatifs spécialisés», au moins 21 à 27 jours de traitement
93.8B.13 †↔	Prestation de base «Soins palliatifs spécialisés», au moins 14 à 20 jours de traitement	93.8B.15 †↔	Prestation de base «Soins palliatifs spécialisés», 28 jours de traitement et plus

ADRG D61**Troubles de l'équilibre (vertige), plus d'un jour d'hospitalisation**

Diagnostic principal dans le tableau D61-1

DRG D61A**Troubles de l'équilibre (vertiges) avec acte diagnostique neurologique complexe ou CC extrêmement sévères avec plus d'un jour d'hospitalisation**

Procédure dans le tableau D61-2 ou Durée de séjour > 1 jour et PCCL > 3

DRG D61B**Troubles de l'équilibre (vertige), plus d'un jour d'hospitalisation****Diagnostic D61-1**

H81.0	Maladie de Ménière	H83.0	Labyrinthite
H81.1	Vertige bénin paroxystique	H83.2	Troubles des fonctions labyrinthiques
H81.2	Neurite vestibulaire	H91.0	Perte de l'audition par ototoxicité
H81.3	Autres vertiges périphériques	H91.2	Surdité brusque idiopathique
H81.4	Vertige d'origine centrale	H93.1	Acouphènes
H81.8	Autres atteintes des fonctions vestibulaires	H93.3	Affections du nerf auditif [nerf crânien VIII]
H81.9	Atteinte des fonctions vestibulaires, sans précision	R42	Étourdissements et éblouissements

Procédure D61-2

99.A6.11 †↔	Diagnostic neurologique complexe, avec diagnostic de laboratoire neurométabolique et/ou des processus infectieux/troubles inflammatoires autoimmuns	99.A6.13 †↔	Diagnostic neurologique complexe, avec diagnostic de laboratoire neurométabolique et/ou des processus infectieux/troubles inflammatoires autoimmuns, avec diagnostic génétique
99.A6.12 †↔	Diagnostic neurologique complexe, avec diagnostic génétique	99.A7 †↔	Diagnostic complexe de l'AVC aigu en stroke unit ou stroke center, jusqu'à 24 heures maximum

ADRG D62**Epistaxis ou otite moyenne/infections des voies respiratoires supérieures et âge > 2 ans, plus d'un jour d'hospitalisation**

Diagnostic principal dans le tableau D62-1 ou (diagnostic principal dans le tableau D62-2 et Âge > 2 ans)

DRG D62A**Épistaxis ou otite moyenne ou infections des voies respiratoires supérieures et âge > 2 ans et âge < 12 ans ou procédures de complication ou diagnostic particulier, plus d'un jour d'hospitalisation**

Âge < 12 ans ou Procédures de complication ou diagnostic dans le tableau D62-3 ou PCCL > 2

DRG D62B**Épistaxis ou otite moyenne ou infections des voies respiratoires supérieures et âge > 2 ans, plus d'un jour d'hospitalisation****Diagnostic D62-1**

R04.0	Epistaxis	R04.1	Hémorragie de la gorge
-------	-----------	-------	------------------------

Diagnostic D62-2

A54.5	Pharyngite gonococcique	J03.9	Amygdalite aiguë, sans précision
A56.4	Infection à Chlamydia du pharynx	J04.0	Laryngite aiguë
A69.0	Stomatite ulcéro-nécrotique	J06.0	Laryngo-pharyngite aiguë
A69.1	Autres infections dites de Vincent	J06.8	Autres infections aiguës des voies respiratoires supérieures, à localisations multiples
B05.3	Rougeole compliquée d'une otite moyenne {H67.1}		Infection des voies respiratoires supérieures, sans précision
B08.5	Pharyngite vésiculaire due à un entérovirus	J06.9	Grippe avec d'autres manifestations respiratoires, virus d'influenza saisonnière identifié
H65.0	Otite moyenne séreuse aiguë		Grippe avec d'autres manifestations respiratoires, virus non identifié
H65.1	Autres otites moyennes aiguës, non suppurées	J10.1	Rhinopathie vasomotrice
H65.2	Otite moyenne séreuse chronique		Rhinopathie allergique due au pollen
H65.3	Otite moyenne mucoïde chronique	J11.1	Autres rhinopathies allergiques saisonnières
H65.4	Autres otites moyennes chroniques, non suppurées		Autres rhinopathies allergiques
H65.9	Otite moyenne non suppurée, sans précision	J30.0	Rhinopathie allergique, sans précision
H66.0	Otite moyenne aiguë suppurée	J30.1	Rhinite chronique
H66.1	Otite moyenne suppurée chronique tubo-tympanique	J30.2	Rhinopharyngite chronique
		J30.3	Pharyngite chronique
H66.2	Otite moyenne chronique attico-antrale suppurée	J30.4	Sinusite maxillaire chronique
H66.3	Autres otites moyennes suppurées chroniques	J31.0	Sinusite frontale chronique
H66.4	Otite moyenne suppurée, sans précision	J31.1	Sinusite ethmoïdale chronique
H66.9	Otite moyenne, sans précision	J31.2	Sinusite sphénoïdale chronique
H68.0	Salpingite de la trompe d'Eustache	J32.0	Pansinusite chronique
H70.0	Mastôidite aiguë	J32.1	Autres sinusites chroniques
H70.1	Mastôidite chronique	J32.2	Sinusite chronique, sans précision
H70.2	Apexite [pétrosite]	J32.3	Amygdalite chronique
H70.9	Mastôidite, sans précision	J32.4	Abcès périamygdalien
H73.0	Myringite aiguë	J32.8	Laryngite chronique
H73.1	Myringite chronique	J32.9	Laryngo-trachéite chronique
J00	Rhinopharyngite aiguë [rhume banal]	J35.0	Abcès parapharyngé et rétropharyngé
J01.0	Sinusite maxillaire aiguë	J36	Réaction d'hypersensibilité des voies respiratoires supérieures, localisation non précisée
J01.1	Sinusite frontale aiguë	J37.0	Sténose trachéale acquise
J01.2	Sinusite ethmoïdale aiguë	J37.1	Autres maladies précisées des voies respiratoires supérieures
J01.3	Sinusite sphénoïdale aiguë	J39.0	Maladie des voies respiratoires supérieures, sans précision
J01.4	Pansinusite aiguë	J39.3	
J01.8	Autres sinusites aiguës		
J01.9	Sinusite aiguë, sans précision	J39.80	
J02.0	Pharyngite à streptocoques	J39.88	
J02.8	Pharyngite aiguë due à d'autres micro-organismes précisés	J39.9	
J02.9	Pharyngite aiguë, sans précision		
J03.0	Amygdalite à streptocoques		
J03.8	Amygdalite aiguë due à d'autres micro-organismes précisés		

Diagnostic D62-3

B95.0	Streptocoques, groupe A, cause de maladies classées dans d'autres chapitres	B95.90	Autres micro-organismes aérobies Gram positif précisés, cause de maladies classées dans d'autres chapitres
B95.1	Streptocoques, groupe B, cause de maladies classées dans d'autres chapitres	B95.91	Autres micro-organismes anaérobies Gram positif non sporulants non précisés, cause de maladies classées dans d'autres chapitres
B95.2	Streptocoques de groupe D et entérocoques, cause de maladies classées dans d'autres chapitres	B96.0	Mycoplasma et Ureaplasma, cause de maladies classées dans d'autres chapitres
B95.3	Streptococcus pneumoniae, cause de maladies classées dans d'autres chapitres	B96.2	Escherichia coli [E. coli] et autres enterobacterales, cause de maladies classées dans d'autres chapitres
B95.41	Streptocoques, groupe C, cause de maladies classées dans d'autres chapitres	B96.3	Haemophilus influenzae et Moraxella, cause de maladies classées dans d'autres chapitres
B95.42	Streptocoques, groupe G, cause de maladies classées dans d'autres chapitres	B96.5	Pseudomonas et autres bacilles non fermentants cause de maladies classées dans d'autres chapitres
B95.48	Autres streptocoques spécifiés, cause de maladies classées dans d'autres chapitres	B96.6	Bacillus fragilis et autres micro-organismes anaérobies Gram négatif, cause de maladies classées dans d'autres chapitres
B95.5	Streptocoques non précisés, cause de maladies classées dans d'autres chapitres	B96.7	Clostridium perfringens et autres micro-organismes anaérobies sporulants Gram positif, causes de maladies classées dans d'autres chapitres
B95.6	Staphylococcus aureus, cause de maladies classées dans d'autres chapitres	J10.1	Grippe avec d'autres manifestations respiratoires, virus d'influenza saisonnière identifié
B95.7	Autres staphylocoques, cause de maladies classées dans d'autres chapitres		
B95.8	Staphylocoque non précisé, cause de maladies classées dans d'autres chapitres		

ADRG D63**Otite moyenne ou infections des voies respiratoires supérieures, âge < 3 ans, plus d'un jour d'hospitalisation**

Diagnostic principal dans le tableau D63-1 et Âge < 3 ans

DRG D63Z**Otite moyenne ou infections des voies respiratoires supérieures, âge < 3 ans, plus d'un jour d'hospitalisation****Diagnostic D63-1**

A54.5	Pharyngite gonococcique	J03.9	Amygdalite aiguë, sans précision
A56.4	Infection à Chlamydia du pharynx	J04.0	Laryngite aiguë
A69.0	Stomatite ulcéro-nécrotique	J06.0	Laryngo-pharyngite aiguë
A69.1	Autres infections dites de Vincent	J06.8	Autres infections aiguës des voies respiratoires supérieures, à localisations multiples
B05.3	Rougeole compliquée d'une otite moyenne {H67.1}	J06.9	Infection des voies respiratoires supérieures, sans précision
B08.5	Pharyngite vésiculaire due à un entérovirus	J10.1	Grippe avec d'autres manifestations respiratoires, virus d'influenza saisonnière identifié
H65.0	Otite moyenne séreuse aiguë	J11.1	Grippe avec d'autres manifestations respiratoires, virus non identifié
H65.1	Autres otites moyennes aiguës, non suppurées	J30.0	Rhinopathie vasomotrice
H65.2	Otite moyenne séreuse chronique	J30.1	Rhinopathie allergique due au pollen
H65.3	Otite moyenne mucoïde chronique	J30.2	Autres rhinopathies allergiques saisonnières
H65.4	Autres otites moyennes chroniques, non suppurées	J30.3	Autres rhinopathies allergiques
H65.9	Otite moyenne non suppurée, sans précision	J30.4	Rhinopathie allergique, sans précision
H66.0	Otite moyenne aiguë suppurée	J31.0	Rhinite chronique
H66.1	Otite moyenne suppurée chronique tubo-tympanique	J31.1	Rhinopharyngite chronique
H66.2	Otite moyenne chronique attico-antrale suppurée	J31.2	Pharyngite chronique
H66.3	Autres otites moyennes suppurées chroniques	J32.0	Sinusite maxillaire chronique
H66.4	Otite moyenne suppurée, sans précision	J32.1	Sinusite frontale chronique
H66.9	Otite moyenne, sans précision	J32.2	Sinusite ethmoïdale chronique
H68.0	Salpingite de la trompe d'Eustache	J32.3	Sinusite sphénoïdale chronique
H70.0	Mastoidite aiguë	J32.4	Pansinusite chronique
H70.1	Mastoidite chronique	J32.8	Autres sinusites chroniques
H70.2	Apexite [pétrosite]	J32.9	Sinusite chronique, sans précision
H70.9	Mastoidite, sans précision	J35.0	Amygdalite chronique
H73.0	Myringite aiguë	J36	Abcès périamygdalien
H73.1	Myringite chronique	J37.0	Laryngite chronique
J00	Rhinopharyngite aiguë [rhume banal]	J37.1	Laryngo-trachéite chronique
J01.0	Sinusite maxillaire aiguë	J39.0	Abcès parapharyngé et rétropharyngé
J01.1	Sinusite frontale aiguë	J39.3	Réaction d'hypersensibilité des voies respiratoires supérieures, localisation non précisée
J01.2	Sinusite ethmoïdale aiguë	J39.80	Sténose trachéale acquise
J01.3	Sinusite sphénoïdale aiguë	J39.88	Autres maladies précisées des voies respiratoires supérieures
J01.4	Pansinusite aiguë	J39.9	Maladie des voies respiratoires supérieures, sans précision
J01.8	Autres sinusites aiguës		
J01.9	Sinusite aiguë, sans précision		
J02.0	Pharyngite à streptocoques		
J02.8	Pharyngite aiguë due à d'autres micro-organismes précisés		
J02.9	Pharyngite aiguë, sans précision		
J03.0	Amygdalite à streptocoques		
J03.8	Amygdalite aiguë due à d'autres micro-organismes précisés		

ADRG D64**Laryngotrachéite et épiglottite, plus d'un jour d'hospitalisation**

Diagnostic principal dans le tableau D64-1

DRG D64Z**Laryngotrachéite et épiglottite, plus d'un jour d'hospitalisation****Diagnostic D64-1**

J04.2	Laryngo-trachéite aiguë	J05.1	Epiglottite aiguë
J05.0	Laryngite obstructive aiguë [croup]		

ADR G D65**Blessure et difformité du nez, plus d'un jour d'hospitalisation**

Diagnostic principal dans le tableau D65-1

DRG D65Z**Blessure et difformité du nez, plus d'un jour d'hospitalisation****Diagnostic D65-1**

J34.2	Déviation de la cloison nasale	S01.22	Plaie ouverte du nez: Orifice nasal
M95.0	Déformation acquise du nez	S02.2	Fracture des os du nez
S01.20	Plaie ouverte du nez: Partie non précisée	T17.0	Corps étranger dans un sinus nasal
S01.21	Plaie ouverte du nez: Peau externe du nez	T17.1	Corps étranger dans une narine

ADR G D66**Autres maladies de l'oreille, du nez, de la bouche et la gorge, plus d'un jour d'hospitalisation**

Diagnostic principal dans le tableau D66-1

DRG D66A**Autres maladies de l'oreille, du nez, de la bouche et la gorge avec CC sévères, plus d'un jour d'hospitalisation**

PCCL > 2

DRG D66B**Autres maladies de l'oreille, du nez, de la bouche et la gorge, plus d'un jour d'hospitalisation****Diagnostic D66-1**

A18.6	Tuberculose de l'oreille	H72.0	Perforation centrale du tympan
A36.0	Diptérie pharyngée	H72.1	Perforation du tympan, partie attique
A36.1	Diptérie rhinopharyngée	H72.2	Autres perforations marginales du tympan
A36.2	Diptérie laryngée	H72.8	Autres perforations du tympan
A66.5	Gangosa	H72.9	Perforation du tympan, sans précision
D10.4	Tumeur bénigne: Amygdale	H73.8	Autres affections précisées du tympan
D10.5	Tumeur bénigne: Autres parties de l'oropharynx	H73.9	Affection du tympan, sans précision
D10.6	Tumeur bénigne: Rhinopharynx	H74.0	Tympanosclérose
D10.7	Tumeur bénigne: Hypopharynx	H74.1	Maladie adhésive de l'oreille moyenne
D10.9	Tumeur bénigne: Pharynx, sans précision	H74.2	Dissociation et dislocation des osselets
D11.0	Tumeur bénigne: Glande parotide	H74.3	Autres anomalies acquises des osselets
D11.7	Tumeur bénigne: Autres glandes salivaires principales	H74.4	Polype de l'oreille moyenne
D11.9	Tumeur bénigne: Glande salivaire principale, sans précision	H74.8	Autres affections précisées de l'oreille moyenne et de l'apophyse mastoïde
D14.0	Tumeur bénigne: Oreille moyenne, fosses nasales et sinus de la face	H74.9	Affection de l'oreille moyenne et de l'apophyse mastoïde, sans précision
D14.1	Tumeur bénigne: Larynx	H80.0	Otosclérose intéressant la fenêtre ovale, non oblitérante
D18.05	Hémangiome: Oreille, nez, bouche et gorge	H80.1	Otosclérose intéressant la fenêtre ovale, oblitérante
H60.0	Abcès de l'oreille externe	H80.2	Otosclérose cochléaire
H60.1	Cellulite phlegmoneuse de l'oreille externe	H80.8	Autres otoscléroses
H60.3	Autres otites externes infectieuses	H80.9	Otosclérose, sans précision
H60.4	Cholestéatome de l'oreille externe	H83.1	Fistule labyrinthique
H60.5	Otite externe aiguë, non infectieuse	H83.3	Conséquences du bruit sur l'oreille interne
H60.8	Autres otites externes	H83.8	Autres maladies précisées de l'oreille interne
H60.9	Otite externe, sans précision	H83.9	Maladie de l'oreille interne, sans précision
H61.0	Périchondrite de l'oreille externe	H90.0	Surdité bilatérale de transmission
H61.1	Affections non infectieuses du pavillon de l'oreille	H90.1	Surdité unilatérale de transmission sans altération de l'audition de l'autre oreille
H61.2	Bouchon de cérumen	H90.2	Surdité de transmission, sans précision
H61.3	Sténose acquise du conduit auditif externe	H90.3	Surdité neurosensorielle bilatérale
H61.8	Autres affections précisées de l'oreille externe	H90.4	Surdité neurosensorielle unilatérale sans altération de l'audition de l'autre oreille
H61.9	Affection de l'oreille externe, sans précision	H90.5	Surdité neurosensorielle, sans précision
H68.1	Obstruction de la trompe d'Eustache	H90.6	Surdité bilatérale mixte de transmission et neurosensorielle
H69.0	Distension de la trompe d'Eustache		
H69.8	Autres affections précisées de la trompe d'Eustache		
H69.9	Affection de la trompe d'Eustache, sans précision		
H70.8	Autres mastoïdites et affections apparentées		
H71	Cholestéatome de l'oreille moyenne		

H90.7	Surdit�e unilat�rale mixte de transmission et neurosensorielle sans alt�ration de l'audition de l'autre oreille	Q16.4	Autres malformations cong�nitaless de l'oreille moyenne
H90.8	Surdit�e mixte de transmission et neurosensorielle, sans pr�cision	Q16.5	Malformation cong�nitale de l'oreille interne
H91.1	Presbyacousie	Q16.9	Malformation cong�nitale de l'oreille avec atteinte de l'audition, sans pr�cision
H91.3	Surdi-mutit�, non class�e ailleurs	Q17.0	Pavillon surnum�raire
H91.8	Autres pertes pr�cis�es de l'audition	Q17.1	Macrotie
H91.9	Perte de l'audition, sans pr�cision	Q17.2	Microtie
H92.0	Otalgie	Q17.3	Autres d�formations de l'oreille
H92.1	Otorrh�e	Q17.4	Anomalie de position de l'oreille
H92.2	Otorragie	Q17.5	Oreilles pro�minentes
H93.0	Affections vasculaires et d�g�n�ratives de l'oreille	Q17.8	Autres malformations cong�nitaless pr�cis�es de l'oreille
H93.2	Autres perceptions auditives anormales	Q17.9	Malformation cong�nitale de l'oreille, sans pr�cision
H93.8	Autres affections pr�cis�es de l'oreille	Q18.0	Fissure, fistule et kyste d'origine branchiale
H93.9	Affection de l'oreille, sans pr�cision	Q18.1	Fistule et kyste pr�auriculaires
H95.0	Cholest�atome r�cidivant apr�s masto�dectomie	Q18.2	Autres malformations d'origine branchiale
H95.1	Autres affections survenant apr�s masto�dectomie	Q18.8	Autres malformations cong�nitaless pr�cis�es de la face et du cou
H95.8	Autres affections de l'oreille et de l'apophyse masto�de apr�s des actes m�dicaux	Q30.0	Atr�sie des choanes
H95.9	Affection de l'oreille et de l'apophyse masto�de apr�s des actes m�dicaux, sans pr�cision	Q30.1	Ag�n�sie et hypoplasie du nez
J33.0	Polype des fosses nasales	Q30.2	Fissure, �chancrure et fente nasales
J33.1	Polypose rhino-sinusienne d�formante	Q30.3	Perforation cong�nitale de la cloison nasale
J33.8	Autres polypes des sinus	Q30.8	Autres malformations cong�nitaless du nez
J33.9	Polype nasal, sans pr�cision	Q30.9	Malformation cong�nitale du nez, sans pr�cision
J34.0	Abc�s, furoncle et anthrax du nez	Q31.0	Pt�rygion du larynx
J34.1	Kyste et mucoc�le du nez et des sinus du nez	Q31.1	St�nose sous-glottique cong�nitale
J34.3	Hypertrophie des cornets du nez	Q31.2	Hypoplasie du larynx
J34.8	Autres maladies pr�cis�es du nez et des sinus du nez	Q31.3	Laryngoc�le
J35.1	Hypertrophie des amygdales	Q31.5	Laryngomalacie cong�nitale
J35.2	Hypertrophie des v�g�tations ad�no�ides	Q31.8	Autres malformations cong�nitaless du larynx
J35.3	Hypertrophie des amygdales et des v�g�tations ad�no�ides	Q31.9	Malformation cong�nitale du larynx, sans pr�cision
J35.8	Autres maladies chroniques des amygdales et des v�g�tations ad�no�ides	Q32.0	Trach�omalacie cong�nitale
J35.9	Maladie chronique des amygdales et des v�g�tations ad�no�ides, sans pr�cision	Q32.1	Autres malformations cong�nitaless de la trach�e
J38.00	Paralysie des cordes vocales et du larynx: Non pr�cis�e	Q32.2	Bronchomalacie cong�nitale
J38.01	Paralysie des cordes vocales et du larynx: Unilat�rale, partielle	Q32.3	St�nose bronchique cong�nitale
J38.02	Paralysie des cordes vocales et du larynx: Unilat�rale, totale	Q32.4	Autres malformations cong�nitaless des bronches
J38.03	Paralysie des cordes vocales et du larynx: Bilat�rale, partielle	Q38.7	Poche pharyng�e
J38.1	Polype des cordes vocales et du larynx	Q38.8	Autres malformations cong�nitaless du pharynx
J38.2	Nodules des cordes vocales	Q67.0	Asym�trie faciale
J38.3	Autres maladies des cordes vocales	Q67.1	Anomalie morphologique faciale par compression
J38.4	C�d�me du larynx	Q67.2	Dolichoc�phalie
J38.5	Spasme laryng�	Q67.3	Plagioc�phalie
J38.6	St�nose du larynx	Q67.4	Autres anomalies morphologiques cong�nitaless du cr�ne, de la face et de la m�choire
J38.7	Autres maladies du larynx	R06.5	Respiration par la bouche
J39.1	Autres abc�s du pharynx	R06.7	Eternuement
J39.2	Autres maladies du pharynx	R07.0	Douleur de la gorge
K11.0	Atrophie des glandes salivaires	R19.6	Haleine f�tide
K11.1	Hypertrophie des glandes salivaires	R49.0	Dysphonie
K11.2	Siaload�nite	R49.1	Aphonie
K11.3	Abc�s des glandes salivaires	R49.2	Hypernasalit� et hyponasalit�
K11.4	Fistule des glandes salivaires	R49.8	Troubles de la voix, autres et non pr�cis�s
K11.5	Sialolithiase	R68.2	S�cheresse de la bouche, sans pr�cision
K11.6	Mucoc�le des glandes salivaires	S01.23	Plaie ouverte du nez: Septum nasal
K11.7	Troubles de la s�cr�tion salivaire	S01.29	Plaie ouverte du nez: Autres parties ou parties multiples du nez
K11.8	Autres maladies des glandes salivaires	S01.30	Plaie ouverte de l'oreille et de l'appareil auditif: Partie non pr�cis�e
K11.9	Maladie des glandes salivaires, sans pr�cision	S01.31	Plaie ouverte de l'oreille et de l'appareil auditif: Pavillon de l'oreille
M95.1	Oreille «en chou-fleur»	S01.33	Plaie ouverte de l'oreille et de l'appareil auditif: Tragus
Q16.0	Absence cong�nitale du pavillon de l'oreille	S01.34	Plaie ouverte de l'oreille et de l'appareil auditif: Canal auditif externe
Q16.1	Absence, atr�sie et r�tr�cissement cong�nitaless du conduit auditif (externe)	S01.35	Plaie ouverte de l'oreille et de l'appareil auditif: Canal auditif
Q16.2	Absence de trompe d'Eustache	S01.36	Plaie ouverte de l'oreille et de l'appareil auditif: Osselets
Q16.3	Malformation cong�nitale des osselets	S01.37	Plaie ouverte de l'oreille et de l'appareil auditif: Tympan

S01.38	Plaie ouverte de l'oreille et de l'appareil auditif: Oreille interne	S11.22	Plaie ouverte avec atteinte du pharynx et de l'œsophage cervical: Œsophage cervical
S01.39	Plaie ouverte de l'oreille et de l'appareil auditif: Autres parties et parties multiples de l'oreille et de l'appareil auditif	S12.8 T16 T17.2	Fracture d'autres parties du cou Corps étranger dans l'oreille Corps étranger dans le pharynx
S04.6	Lésion traumatique du nerf auditif	T17.3	Corps étranger dans le larynx
S08.1	Amputation traumatique de l'oreille	T28.0	Brûlure de la bouche et du pharynx
S09.2	Rupture traumatique du tympan	T28.5	Corrosion de la bouche et du pharynx
S11.01	Trachée thoracique: Larynx	T75.3	Cinétose
S11.21	Plaie ouverte avec atteinte du pharynx et de l'œsophage cervical: Pharynx		

ADRG D67**Maladies des dents et de la cavité buccale sans extraction ni réparation dentaires, plus d'un jour d'hospitalisation**

Diagnostic principal dans le tableau D67-1

DRG D67A**Maladies des dents et de la cavité buccale sans extraction ni réparation dentaires, pour état après transplantation ou CC sévères et plus d'un jour d'hospitalisation**

Diagnostic dans le tableau D67-2 ou PCCL > 2 et Durée de séjour > 1 jour

DRG D67B**Maladies des dents et de la cavité buccale sans extraction ni réparation dentaires, plus d'un jour d'hospitalisation****Diagnostic D67-1**

B00.2	Gingivo-stomatite et pharyngo-amygdalite due au virus de l'herpès	K04.0	Pulpite
B37.0	Stomatite à Candida	K04.1	Nécrose pulpaire
D10.0	Tumeur bénigne: Lèvre	K04.2	Dégénérescence pulpaire
D10.1	Tumeur bénigne: Langue	K04.3	Formation anormale de tissus dentaires durs dans la pulpe
D10.2	Tumeur bénigne: Plancher de la bouche	K04.4	Périodontite apicale aiguë d'origine pulpaire
D10.3	Tumeur bénigne: Parties de la bouche, autres et non précisées	K04.5	Périodontite apicale chronique
D16.5	Tumeur bénigne: Maxillaire inférieur	K04.6	Abcès périapical avec fistule
K00.0	Anodontie	K04.7	Abcès périapical sans fistule
K00.1	Dents surnuméraires	K04.8	Kyste radulaire
K00.2	Anomalies de volume et de forme des dents	K04.9	Maladies de la pulpe et des tissus périapicaux, autres et sans précision
K00.3	Dents tachetées	K05.0	Gingivite aiguë
K00.4	Troubles de la formation des dents	K05.1	Gingivite chronique
K00.5	Anomalies héréditaires de la structure dentaire, non classées ailleurs	K05.2	Périodontite aiguë
K00.6	Troubles de l'éruption dentaire	K05.3	Périodontite chronique
K00.7	Syndrome d'éruption dentaire	K05.4	Parodontose
K00.8	Autres troubles de l'odontogénèse	K05.5	Autres maladies périodontales
K00.9	Troubles de l'odontogénèse, sans précision	K05.6	Maladie périodontale, sans précision
K01.0	Dents incluses	K06.0	Rétraction gingivale
K01.1	Dents enclavées	K06.1	Hyperplasie gingivale
K02.0	Carie limitée à l'émail	K06.2	Lésions gingivales et de la crête alvéolaire édentée, associées à un traumatisme
K02.1	Carie de la dentine	K06.8	Autres affections précisées de la gencive et de la crête alvéolaire édentée
K02.2	Carie du ciment	K06.9	Affection de la gencive et de la crête alvéolaire édentée, sans précision
K02.3	Carie dentaire stabilisée	K07.0	Anomalies importantes de dimension des mâchoires
K02.4	Odontoclasie	K07.1	Anomalies de rapport entre les mâchoires et la base du crâne
K02.5	Carie avec exposition de la pulpe	K07.2	Anomalies de rapport entre les arcades dentaires
K02.8	Autres caries dentaires	K07.3	Malposition des dents
K02.9	Carie dentaire, sans précision	K07.4	Malocclusion, sans précision
K03.0	Attrition excessive des dents	K07.5	Anomalies dento-faciales fonctionnelles
K03.1	Abrasion des dents	K07.6	Lésions de l'articulation temporo-mandibulaire
K03.2	Érosion des dents	K07.8	Autres anomalies dento-faciales
K03.3	Résorption pathologique des dents	K07.9	Anomalie dento-faciale, sans précision
K03.4	Hypercémentose	K08.0	Exfoliation dentaire due à des causes générales
K03.5	Ankylose dentaire	K08.1	Perte de dents consécutive à accident, extraction ou affection périodontale localisée
K03.6	Dépôts [accrétions] sur les dents	K08.2	Atrophie de la crête alvéolaire édentée
K03.7	Modification de la teinte des tissus dentaires durs après l'éruption		
K03.8	Autres maladies précisées des tissus dentaires durs		
K03.9	Maladie des tissus dentaires durs, sans précision		

K08.3	Racine dentaire laissée en place	Q36.0	Fente labiale bilatérale
K08.81	Fracture pathologique de dent	Q36.1	Fente labiale médiane
K08.88	Autres affections précisées des dents et de l'appareil alvéolaire	Q36.9	Fente labiale unilatérale
K08.9	Affection des dents et du parodonte, sans précision	Q37.0	Fente de la voûte du palais avec fente labiale bilatérale
K09.0	Kystes dentaires liés au développement (odontogènes)	Q37.1	Fente de la voûte du palais avec fente labiale unilatérale
K09.1	Kystes de la région buccale non liés au développement dentaire	Q37.2	Fente du voile du palais avec fente labiale bilatérale
K09.2	Autres kystes de la mâchoire	Q37.3	Fente du voile du palais avec fente labiale unilatérale
K09.8	Autres kystes de la région buccale, non classés ailleurs	Q37.4	Fente de la voûte et du voile du palais avec fente labiale bilatérale
K09.9	Kyste de la région buccale, sans précision	Q37.5	Fente de la voûte et du voile du palais avec fente labiale unilatérale
K10.0	Maladies liées au développement des mâchoires	Q37.8	Fente palatine, sans précision, avec fente labiale bilatérale
K10.1	Granulome à cellules géantes, central	Q37.9	Fente palatine, sans précision, avec fente labiale unilatérale
K10.20	Abcès maxillaire sans indication d'extension rétromaxillaire ou dans la fosse canine	Q38.0	Malformations congénitales des lèvres, non classées ailleurs
K10.21	Abcès maxillaire avec indication d'extension rétromaxillaire ou dans la fosse canine	Q38.1	Ankyloglossie
K10.28	Autres états inflammatoires précisés de la mâchoire	Q38.2	Macroglossie (congénitale)
K10.29	État inflammatoire de la mâchoire, sans autre précision	Q38.3	Autres malformations congénitales de la langue
K10.3	Alvéolite des mâchoires	Q38.4	Malformations congénitales des glandes et des canaux salivaires
K10.8	Autres maladies précisées des mâchoires	Q38.5	Malformations congénitales du palais, non classées ailleurs
K10.9	Maladie des mâchoires, sans précision	Q38.6	Autres malformations congénitales de la bouche
K12.0	Aphtes buccaux récidivants	Q38.6	Plaie ouverte de la joue et de la région temporo-maxillaire: Région maxillaire supérieure
K12.1	Autres formes de stomatite	S01.42	Plaie ouverte de la joue et de la région temporo-maxillaire: Région maxillaire inférieure
K12.20	Phlegmon de la bouche (plancher)	S01.43	Plaie ouverte de la lèvre et de la cavité buccale: Bouche, partie non précisée
K12.21	Abcès sousmandibulaire sans indication d'extension médiastinale, parapharyngée ou cervicale	S01.50	Plaie ouverte de la lèvre et de la cavité buccale: Lèvre
K12.22	Abcès sousmandibulaire avec indication d'extension médiastinale, parapharyngée ou cervicale	S01.51	Plaie ouverte de la lèvre et de la cavité buccale: Lèvre
K12.23	Abcès de la joue	S01.52	Plaie ouverte de la lèvre et de la cavité buccale: Muqueuse de la joue
K12.28	Autres phlegmon ou abcès buccal	S01.53	Plaie ouverte de la lèvre et de la cavité buccale: Gencive (processus alvéolaire)
K12.29	Phlegmon et abcès de la bouche, sans autre précision	S01.54	Plaie ouverte de la lèvre et de la cavité buccale: Langue et plancher de la bouche
K12.3	Mucosite orale (ulcéreuse)	S01.55	Plaie ouverte de la lèvre et de la cavité buccale: Palais
K13.0	Maladies des lèvres	S01.59	Plaie ouverte de la lèvre et de la cavité buccale: Autres parties et parties multiples des lèvres et de la cavité buccale
K13.1	Morsure de la joue et de la lèvre	S02.4	Fracture des os maxillaires et maxillaires
K13.2	Leucoplasie et autres anomalies de l'épithélium buccal, y compris la langue	S02.5	Fracture dentaire
K13.3	Tricholeucoplasie	S02.60	Fracture du maxillaire inférieur: Partie non précisée
K13.4	Granulome et lésions pseudo-granulomateuses de la muqueuse buccale	S02.61	Fracture du maxillaire inférieur: Apophyse condylienne
K13.5	Fibrose sous-muqueuse de la bouche	S02.62	Fracture du maxillaire inférieur: Sub-condylienne
K13.6	Hyperplasie inflammatoire de la muqueuse buccale	S02.63	Fracture du maxillaire inférieur: Apophyse coronoïde
K13.7	Lésions de la muqueuse buccale, autres et sans précision	S02.64	Fracture du maxillaire inférieur: Branche maxillaire, SAI
K14.0	Glossite	S02.65	Fracture du maxillaire inférieur: Angle maxillaire
K14.1	Langue géographique	S02.66	Fracture du maxillaire inférieur: Symphyse maxillaire
K14.2	Glossite losangique médiane	S02.67	Fracture du maxillaire inférieur: Partie alvéolaire
K14.3	Hypertrophie des papilles linguales	S02.68	Fracture du maxillaire inférieur: Maxillaire, autre partie ou partie non précisée
K14.4	Atrophie des papilles de la langue	S02.69	Fracture du maxillaire inférieur: Parties multiples
K14.5	Langue plicaturée	S03.0	Luxation de la mâchoire
K14.6	Glossodynie	S03.2	Luxation dentaire
K14.8	Autres maladies de la langue	S03.4	Entorse et foulure de la mâchoire
K14.9	Maladie de la langue, sans précision	T18.0	Corps étranger dans la bouche
Q18.4	Macrostomie		
Q18.5	Microstomie		
Q18.6	Macrocheilie		
Q18.7	Microcheilie		
Q35.1	Fente de la voûte du palais		
Q35.3	Fente du voile du palais		
Q35.5	Fente de la voûte et du voile du palais		
Q35.7	Fente de la luette		
Q35.9	Fente du palais, sans précision		

Diagnostic D67-2

Z94.0	Status post greffe de rein	Z94.4	Status post greffe de foie
Z94.1	Status post greffe du cœur	Z94.81	État consécutif à une transplantation de cellules-souches hématopoïétique avec immunosuppression actuelle
Z94.2	Status post greffe de poumon		
Z94.3	Status post greffe de cœur et poumon		

ADRG D86**Maladies et troubles de l'oreille, du nez, de la bouche et de la gorge, un jour d'hospitalisation**

Durée de séjour est égale 1 jour

DRG D86Z**Maladies et troubles de l'oreille, du nez, de la bouche et de la gorge, un jour d'hospitalisation****ADRG D87****Maladies et troubles de l'oreille, du nez, de la bouche et de la gorge avec traitement complexe de médecine intensive/traitement complexe en unité de soins intermédiaires > 119 points**

Au moins une procédure dans le tableau D87-1

DRG D87Z**Maladies et troubles de l'oreille, du nez, de la bouche et de la gorge avec traitement complexe de médecine intensive/traitement complexe en unité de soins intermédiaires > 119 points****Procédure D87-1**

99.B7.12 †↔	Traitement complexe de médecine intensive, 120 à 184 points de dépense	99.B7.1M †↔	Traitement complexe de médecine intensive, 13801 à 16560 points de dépense
99.B7.13 †↔	Traitement complexe de médecine intensive, 185 à 360 points de dépense	99.B7.1N †↔	Traitement complexe de médecine intensive, 16561 à 19320 points de dépense
99.B7.14 †↔	Traitement complexe de médecine intensive, 361 à 552 points de dépense	99.B7.1O †↔	Traitement complexe de médecine intensive, 19321 points de dépense et plus
99.B7.15 †↔	Traitement complexe de médecine intensive, 553 à 828 points de dépense	99.B8.12 †↔	Traitement complexe en U-IMC chez l'adulte, 120 à 184 points de dépense
99.B7.16 †↔	Traitement complexe de médecine intensive, 829 à 1104 points de dépense	99.B8.13 †↔	Traitement complexe en U-IMC chez l'adulte, 185 à 360 points de dépense
99.B7.17 †↔	Traitement complexe de médecine intensive, 1105 à 1380 points de dépense	99.B8.14 †↔	Traitement complexe en U-IMC chez l'adulte, 361 à 552 points de dépense
99.B7.18 †↔	Traitement complexe de médecine intensive, 1381 à 1656 points de dépense	99.B8.15 †↔	Traitement complexe en U-IMC chez l'adulte, 553 à 828 points de dépense
99.B7.1A †↔	Traitement complexe de médecine intensive, 1657 à 1932 points de dépense	99.B8.16 †↔	Traitement complexe en U-IMC chez l'adulte, 829 à 1104 points de dépense
99.B7.1B †↔	Traitement complexe de médecine intensive, 1933 à 2208 points de dépense	99.B8.17 †↔	Traitement complexe en U-IMC chez l'adulte, 1105 à 1380 points de dépense
99.B7.1C †↔	Traitement complexe de médecine intensive, 2209 à 2484 points de dépense	99.B8.18 †↔	Traitement complexe en U-IMC chez l'adulte, 1381 à 1656 points de dépense
99.B7.1D †↔	Traitement complexe de médecine intensive, 2485 à 2760 points de dépense	99.B8.1A †↔	Traitement complexe en U-IMC chez l'adulte, 1657 à 1932 points de dépense
99.B7.1E †↔	Traitement complexe de médecine intensive, 2761 à 3220 points de dépense	99.B8.1B †↔	Traitement complexe en U-IMC chez l'adulte, 1933 à 2208 points de dépense
99.B7.1F †↔	Traitement complexe de médecine intensive, 3221 à 3680 points de dépense	99.B8.1C †↔	Traitement complexe en U-IMC chez l'adulte, 2209 à 2484 points de dépense
99.B7.1G †↔	Traitement complexe de médecine intensive, 3681 à 4600 points de dépense	99.B8.1D †↔	Traitement complexe en U-IMC chez l'adulte, 2485 à 2760 points de dépense
99.B7.1H †↔	Traitement complexe de médecine intensive, 4601 à 5520 points de dépense	99.B8.1E †↔	Traitement complexe en U-IMC chez l'adulte, 2761 à 3220 points de dépense
99.B7.1I †↔	Traitement complexe de médecine intensive, 5521 à 7360 points de dépense	99.B8.1F †↔	Traitement complexe en U-IMC chez l'adulte, 3221 à 3680 points de dépense
99.B7.1J †↔	Traitement complexe de médecine intensive, 7361 à 9200 points de dépense	99.B8.1G †↔	Traitement complexe en U-IMC chez l'adulte, 3681 à 4600 points de dépense
99.B7.1K †↔	Traitement complexe de médecine intensive, 9201 à 11040 points de dépense	99.B8.1H †↔	Traitement complexe en U-IMC chez l'adulte, 4601 à 5520 points de dépense
99.B7.1L †↔	Traitement complexe de médecine intensive, 11041 à 13800 points de dépense	99.B8.1I †↔	Traitement complexe en U-IMC chez l'adulte, 5521 à 7360 points de dépense

99.B8.1J ‡↔ Traitement complexe en U-IMC chez l'adulte, 7361 à 9200 points de dépense
99.B8.1K ‡↔ Traitement complexe en U-IMC chez l'adulte, 9201 à 11040 points de dépense
99.B8.1L ‡↔ Traitement complexe en U-IMC chez l'adulte, 11041 à 13800 points de dépense
99.B8.1M ‡↔ Traitement complexe en U-IMC chez l'adulte, 13801 à 16560 points de dépense
99.B8.1N ‡↔ Traitement complexe en U-IMC chez l'adulte, 16561 à 19320 points de dépense
99.B8.1O ‡↔ Traitement complexe en U-IMC chez l'adulte, 19321 points de dépense et plus

ADRG 901, 902

Procédures opératoires sans rapport

Procédures opératoires sans rapport

DRGs 901A, 901B, 901C, 901D, 902Z

MDC 04

Maladies et troubles des organes respiratoires



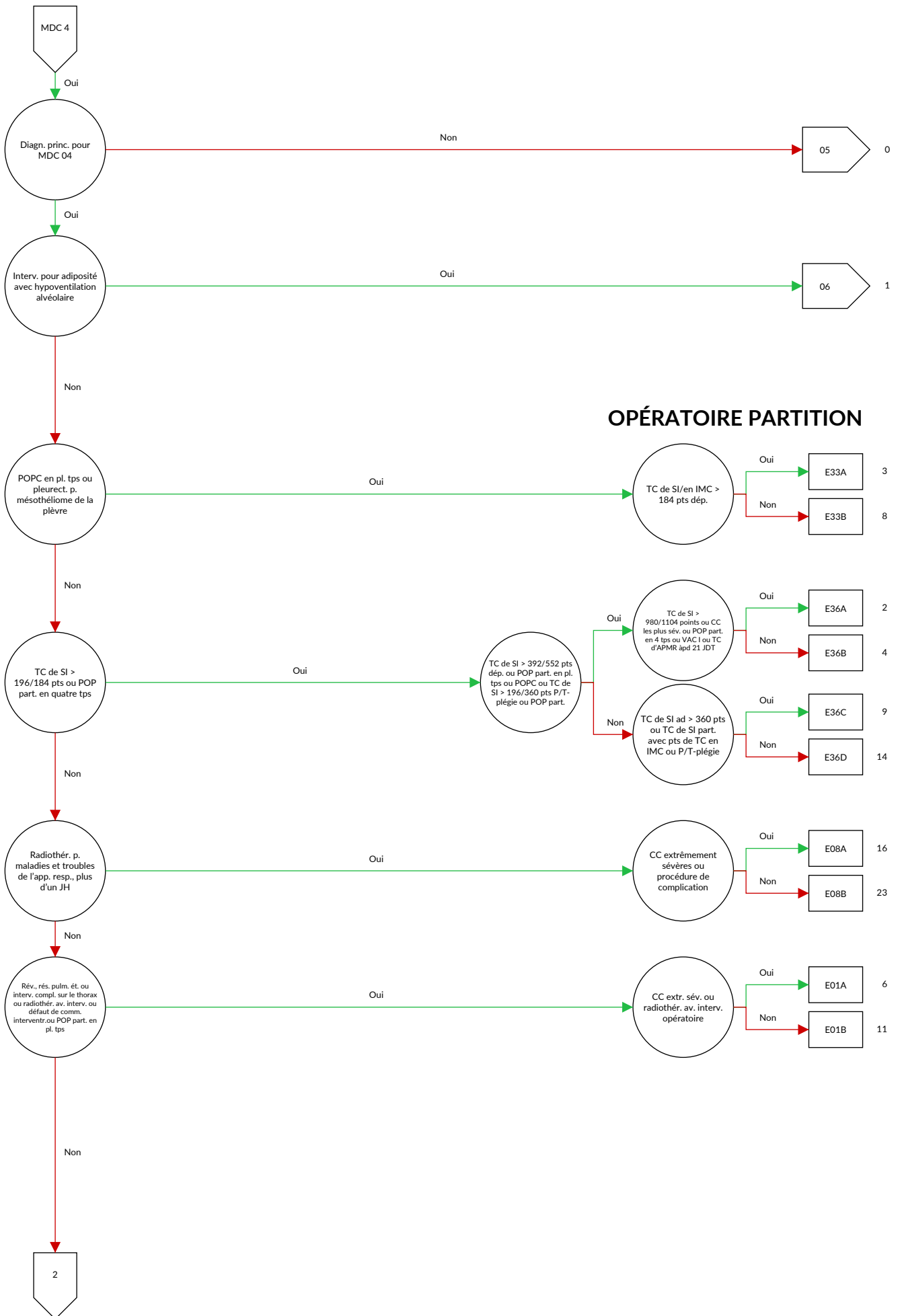

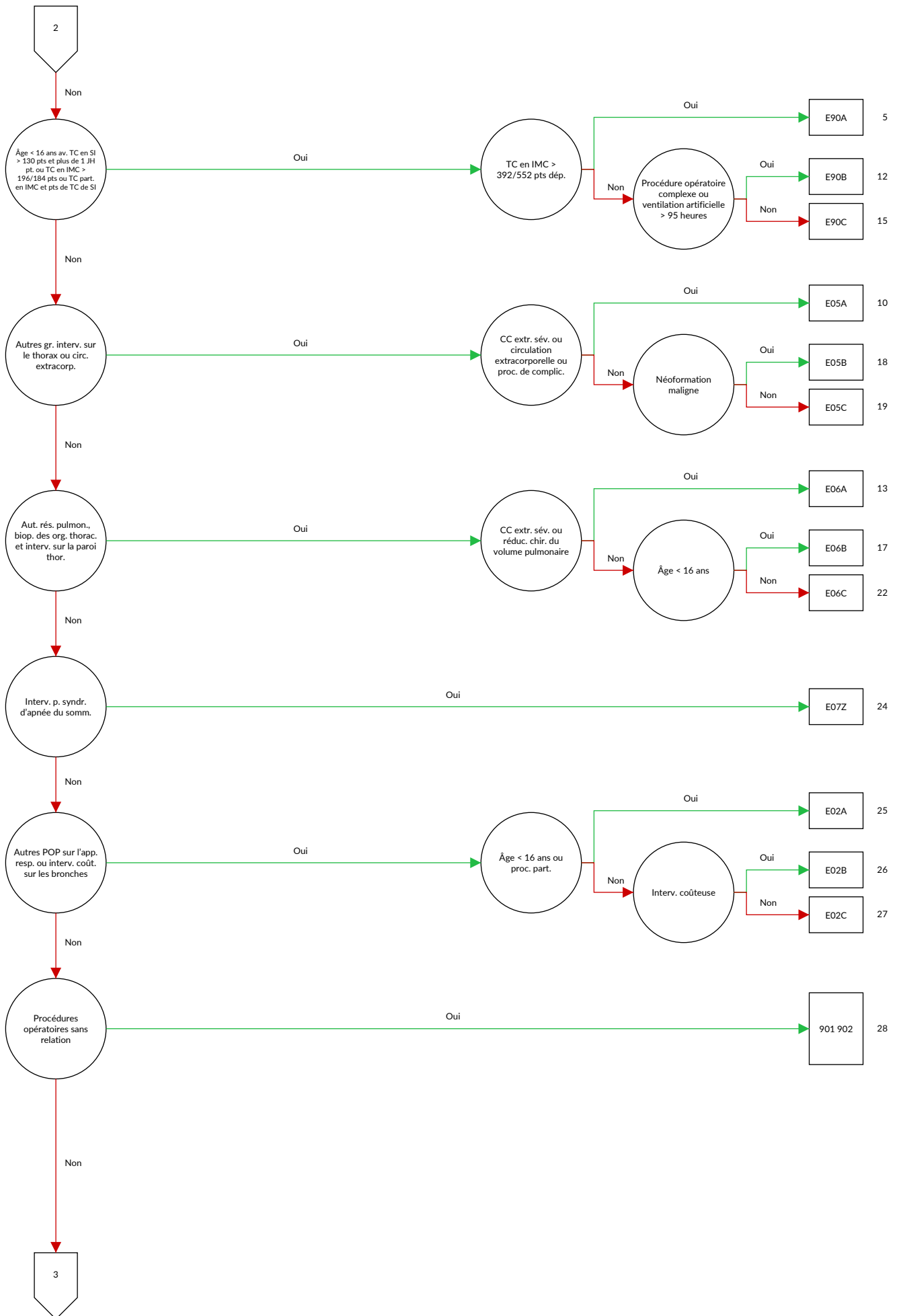

MÉDICALE PARTITION

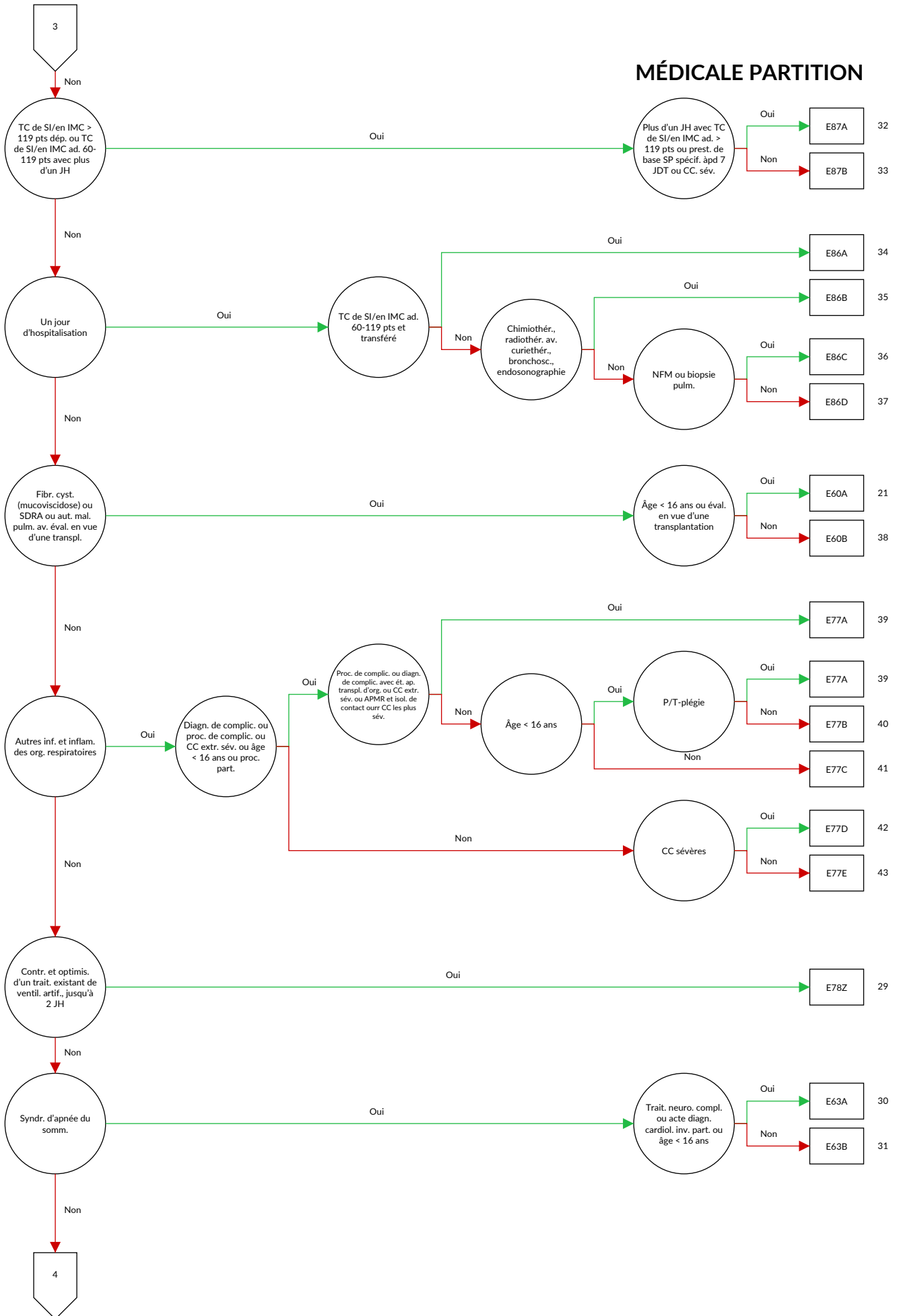

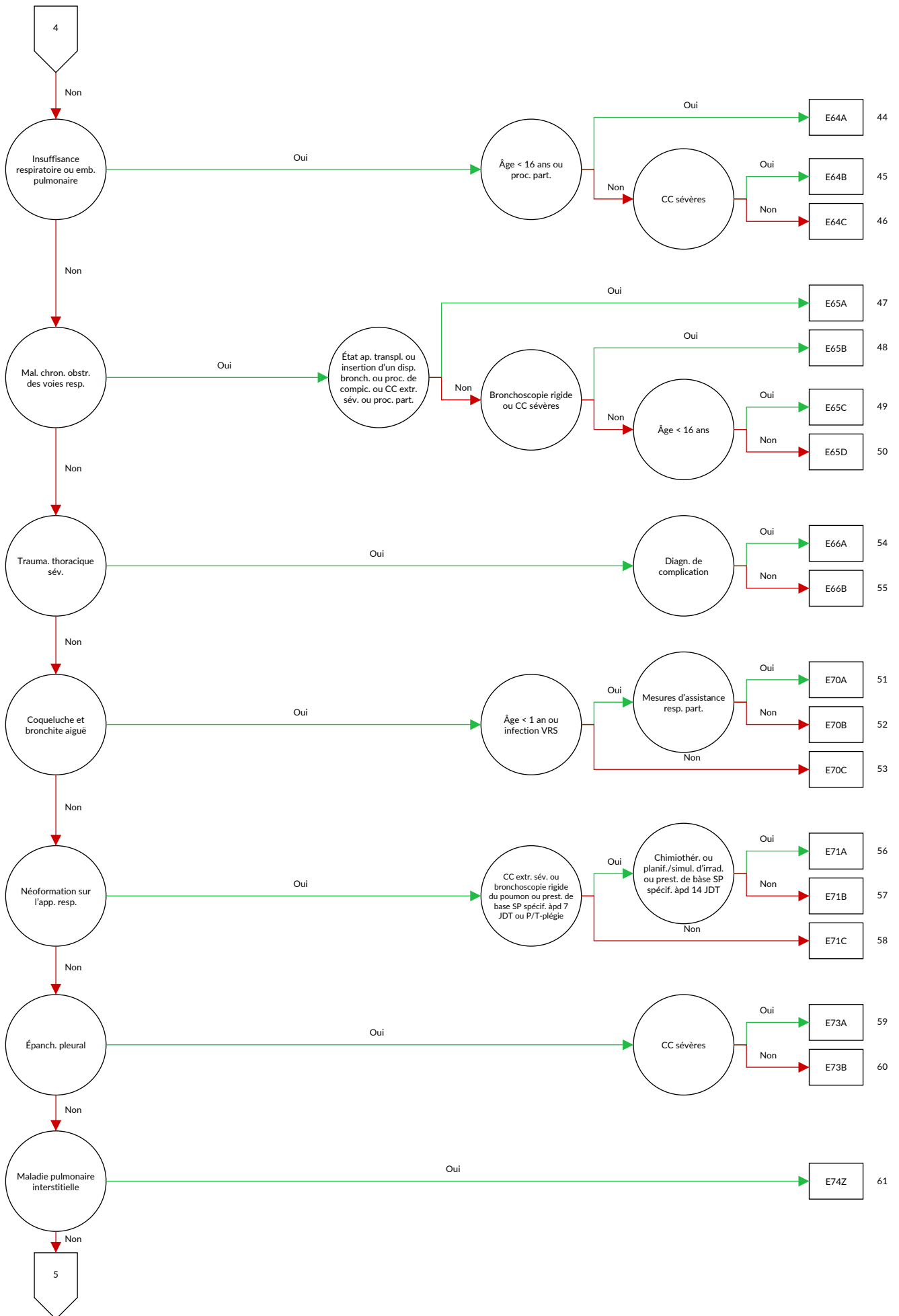

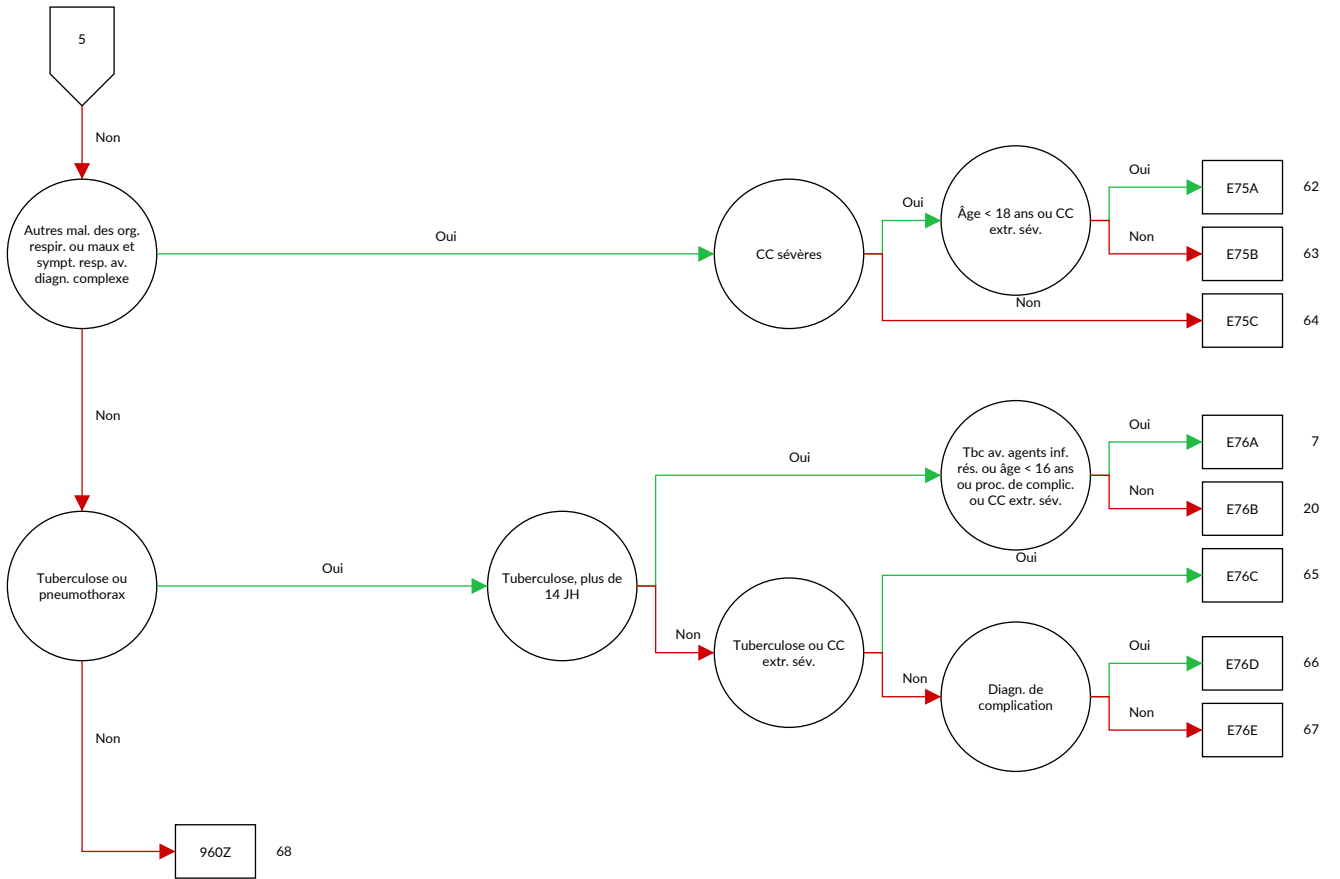

Logique décisionnelle MDC 04 Maladies et troubles des organes respiratoires

Diagnostic principal dans le tableau MDC04-0 ou MDC égale 04 et définition du DRG de base E36 ou diagnostic dans le tableau MDC04-1 et aucun(e) procédure opératoire et aucun(e) diagnostic principal dans tableau MDC04-2 et durée de séjour > 14 jours ou durée de séjour < 3 jours et procédure dans le tableau MDC04-4 et âge > 15 années et aucun(e) procédure opératoire ou durée de séjour < 3 jours et procédure dans le tableau MDC04-5 et aucun diagnostic principal dans le tableau MDC04-3 et procédure pas dans le tableau MDC04-6 et âge > 15 années et aucun(e) procédure opératoire

Diagnostic MDC04-0

A06.5	Abcès amibien du poumon	A19.0	Tuberculose miliaire aiguë, localisation unique et précisée
A15.0	Tuberculose pulmonaire, confirmée par examen microscopique de l'expectoration, avec ou sans culture ou par procédé de biologie moléculaire	A19.1	Tuberculose miliaire aiguë, sièges multiples
A15.1	Tuberculose pulmonaire, confirmée par culture seulement	A19.2	Tuberculose miliaire aiguë, sans précision
A15.2	Tuberculose pulmonaire, avec confirmation histologique	A19.8	Autres tuberculoses miliaires
A15.3	Tuberculose pulmonaire, avec confirmation, moyen autre et non précisé	A19.9	Tuberculose miliaire, sans précision
A15.4	Tuberculose des ganglions intrathoraciques, avec confirmation bactériologique, par biologie moléculaire ou histologique	A20.2	Peste pulmonaire
A15.5	Tuberculose du larynx, de la trachée et des bronches, avec confirmation bactériologique, par biologie moléculaire ou histologique	A21.2	Tularémie pulmonaire
A15.6	Pleurésie tuberculeuse, avec confirmation bactériologique, par biologie moléculaire ou histologique	A22.1	Charbon pulmonaire
A15.7	Primo-infection tuberculeuse de l'appareil respiratoire, avec confirmation bactériologique, par biologie moléculaire ou histologique	A31.0	Infection pulmonaire à Mycobacterium
A15.8	Autres formes de tuberculose de l'appareil respiratoire, avec confirmation, bactériologique, par biologie moléculaire ou histologique	A37.0	Coqueluche à Bordetella pertussis
A15.9	Tuberculose de l'appareil respiratoire sans précision, avec confirmation bactériologique, par biologie moléculaire et histologique	A37.1	Coqueluche à Bordetella parapertussis
A16.0	Tuberculose pulmonaire, sans confirmation bactériologique, par biologie moléculaire ou histologique	A37.8	Coqueluche due à d'autres espèces de Bordetella
A16.1	Tuberculose pulmonaire, sans examen bactériologique, par biologie moléculaire et histologique	A37.9	Coqueluche, sans précision
A16.2	Tuberculose pulmonaire, sans mention de confirmation bactériologique, par biologie moléculaire ou histologique	A42.0	Actinomyose pulmonaire
A16.3	Tuberculose des ganglions intrathoraciques, sans mention de confirmation, bactériologique, par biologie moléculaire ou histologique	A43.0	Nocardiose pulmonaire
A16.4	Tuberculose du larynx, de la trachée et des bronches, sans mention de confirmation bactériologique, par biologie moléculaire ou histologique	A48.1	Maladie des légionnaires avec pneumonie
A16.5	Pleurésie tuberculeuse, sans mention de confirmation bactériologique, par biologie moléculaire ou histologique	A48.2	Maladie des légionnaires, sans signes pulmonaires [fièvre de Pontiac]
A16.7	Primo-infection tuberculeuse de l'appareil respiratoire, sans mention de confirmation bactériologique, par biologie moléculaire ou histologique	A70	Infection à Chlamydia psittaci
A16.8	Autres formes de tuberculose de l'appareil respiratoire, sans mention de confirmation bactériologique, par biologie moléculaire ou histologique	B01.2	Pneumonie varicelleuse {J17.1}
A16.9	Tuberculose de l'appareil respiratoire sans précision, sans mention de confirmation bactériologique, par biologie moléculaire ou histologique	B05.2	Rougeole compliquée d'une pneumonie {J17.1}
A18.2	Adénopathie tuberculeuse périphérique	B25.0	Pneumonie à cytomégalovirus {J17.1}
A18.8	Tuberculose d'autres organes précisés	B33.0	Myalgie épidémique
		B37.1	Candidose pulmonaire
		B38.0	Coccidioïdomycose pulmonaire aiguë
		B38.1	Coccidioïdomycose pulmonaire chronique
		B38.2	Coccidioïdomycose pulmonaire, sans précision
		B39.0	Histoplasmose pulmonaire aiguë à Histoplasma capsulatum
		B39.1	Histoplasmose pulmonaire chronique à Histoplasma capsulatum
		B39.2	Histoplasmose pulmonaire à Histoplasma capsulatum, sans précision
		B40.0	Blastomycose pulmonaire aiguë
		B40.1	Blastomycose pulmonaire chronique
		B40.2	Blastomycose pulmonaire, sans précision
		B42.0	Sporotrichose pulmonaire {J99.8}
		B44.0	Aspergillose pulmonaire invasive
		B44.1	Autres aspergilloses pulmonaires
		B45.0	Cryptococcose pulmonaire
		B46.0	Mucormycose pulmonaire
		B48.5	Pneumocystose {J17.2}
		B58.3	Toxoplasmose pulmonaire {J17.3}
		B66.4	Paragonimiasis
		B67.1	Infection pulmonaire à Echinococcus granulosus [echinococcose kystique]
		B90.9	Séquelles de tuberculose des voies respiratoires et sans précision
		C33	Tumeur maligne de la trachée
		C34.0	Tumeur maligne: Bronche souche
		C34.1	Tumeur maligne: Lobe supérieur, bronches ou poumon
		C34.2	Tumeur maligne: Lobe moyen, bronches ou poumon
		C34.3	Tumeur maligne: Lobe inférieur, bronches ou poumon
		C34.8	Tumeur maligne: Lésion à localisations contiguës des bronches et du poumon
		C34.9	Tumeur maligne: Bronche ou poumon, sans précision
		C38.1	Tumeur maligne: Médiastin antérieur
		C38.2	Tumeur maligne: Médiastin postérieur

C38.3	Tumeur maligne: Médiastin, partie non précisée	E66.25	Obésité extrême avec hypoventilation alvéolaire:
C38.4	Tumeur maligne: Plèvre		Obésité extrême chez les enfants et les adolescents
C38.8	Tumeur maligne: Lésion à localisations contiguës du cœur, du médiastin et de la plèvre	E66.26	de 3 ans à moins de 18 ans
C39.8	Tumeur maligne: Lésion à localisations contiguës des organes respiratoires et intrathoraciques		Obésité extrême avec hypoventilation alvéolaire:
C39.9	Tumeur maligne: sièges mal définis de l'appareil respiratoire	E66.27	Obésité grade III (OMS) chez les patients de 18 ans et plus, indice de masse corporelle [IMC] entre 40 et moins de 50
C45.0	Mésothéliome de la plèvre		Obésité extrême avec hypoventilation alvéolaire:
C47.3	Tumeur maligne: Nerfs périphériques du thorax	E66.28	Obésité grade III (OMS) chez les patients de 18 ans et plus, indice de masse corporelle [IMC] entre 50 et moins de 60
C49.3	Tumeur maligne: Tissu conjonctif et autres tissus mous du thorax		Obésité extrême avec hypoventilation alvéolaire:
C76.1	Tumeur maligne: Thorax	E66.29	Obésité grade III (OMS) chez les patients de 18 ans et plus, indice de masse corporelle [IMC] de 60 et plus
C78.0	Tumeur maligne secondaire du poumon		Obésité extrême avec hypoventilation alvéolaire:
C78.1	Tumeur maligne secondaire du médiastin	E84.0	Grade ou degré de l'obésité sans autre précision
C78.2	Tumeur maligne secondaire de la plèvre	E84.80	Fibrose kystique avec manifestations pulmonaires
C78.3	Tumeur maligne secondaire des organes respiratoires, autres et non précisés	E84.87	Mucoviscidose à manifestation pulmonaire et intestinale
D02.1	Carcinoma in situ: Trachée	E84.88	Mucoviscidose avec autres manifestations multiples
D02.2	Carcinoma in situ: Bronches et poumon	E84.9	Fibrose kystique, sans précision
D02.3	Carcinoma in situ: Autres parties de l'appareil respiratoire	F45.33	Dysfonctionnement neurovégétatif somatoform: Système respiratoire
D02.4	Carcinoma in situ: Appareil respiratoire, sans précision	G47.30	Syndrome d'apnée du sommeil central
D14.2	Tumeur bénigne: Trachée	G47.31	Syndrome d'apnée du sommeil obstructif
D14.3	Tumeur bénigne: Bronches et poumon	G47.32	Syndrome d'hypoventilation du sommeil
D14.4	Tumeur bénigne: Appareil respiratoire, sans précision	G47.38	Autres apnées du sommeil
D15.2	Tumeur bénigne: Médiastin	G47.39	Apnée du sommeil, non précisé
D15.7	Tumeur bénigne: Autres organes intrathoraciques précisés	I26.0	Embolie pulmonaire, avec mention de cœur pulmonaire aigu
D15.9	Tumeur bénigne: Organe intrathoracique, sans précision	I26.9	Embolie pulmonaire, sans mention de cœur pulmonaire aigu
D16.70	Tumeur bénigne des os et du cartilage articulaire: côtes	J04.1	Trachéite aiguë
D16.71	Tumeur bénigne des os et du cartilage articulaire: sternum	J09	Grippe à virus d'influenza zoonotique ou pandémique identifié
D16.72	Tumeur bénigne des os et du cartilage articulaire: clavicule	J10.0	Grippe avec pneumonie, virus d'influenza saisonnière identifié
D17.4	Tumeur lipomateuse bénigne des organes intrathoraciques	J11.0	Grippe avec pneumonie, virus non identifié
D19.0	Tumeur bénigne: Tissu mésothélial de la plèvre	J12.0	Pneumonie adénovirale
D21.3	Tumeur bénigne: Tissu conjonctif et autres tissus mous du thorax	J12.1	Pneumonie due au virus respiratoire syncytial [VRS]
D38.1	Tumeurs à évolution imprévisible ou inconnue: Trachée, bronches et poumon	J12.2	Pneumonie due aux virus paragrippaux
D38.2	Tumeurs à évolution imprévisible ou inconnue: Plèvre	J12.3	Pneumonie due au Metapneumovirus humain
D38.3	Tumeurs à évolution imprévisible ou inconnue: Médiastin	J12.8	Autres pneumonie virales
D38.4	Tumeurs à évolution imprévisible ou inconnue: Thymus	J12.9	Pneumonie virale, sans précision
D38.5	Tumeurs à évolution imprévisible ou inconnue: Autres organes respiratoires	J13	Pneumonie due à Streptococcus pneumoniae
D38.6	Tumeurs à évolution imprévisible ou inconnue: Appareil respiratoire, sans précision	J14	Pneumonie due à Haemophilus influenzae
D86.0	Sarcoïdose du poumon	J15.0	Pneumonie due à Klebsiella pneumoniae
D86.1	Sarcoïdose des ganglions lymphatiques	J15.1	Pneumonie due à Pseudomonas
D86.2	Sarcoïdose du poumon avec sarcoïdose des ganglions lymphatiques	J15.2	Pneumonie due à des staphylocoques
D86.8	Sarcoïdose de localisations autres et associées	J15.3	Pneumonie due à des streptocoques, groupe B
D86.9	Sarcoïdose, sans précision	J15.4	Pneumonie due à d'autres streptocoques
E66.20	Obésité extrême avec hypoventilation alvéolaire: Obésité grade I (OMS) chez les patients de 18 ans et plus	J15.5	Pneumonie due à Escherichia coli
E66.21	Obésité extrême avec hypoventilation alvéolaire: Obésité grade II (OMS) chez les patients de 18 ans et plus	J15.6	Pneumonie due à d'autres bactéries à Gram négatif
E66.24	Obésité extrême avec hypoventilation alvéolaire: Obésité chez les enfants et les adolescents de 3 ans à moins de 18 ans	J15.7	Pneumonie due à Mycoplasma pneumoniae
		J15.8	Autres pneumonies bactériennes
		J15.9	Pneumonie bactérienne, sans précision
		J16.0	Pneumonie due à Chlamydia
		J16.8	Pneumonie due à d'autres micro-organismes infectieux
		J17.0	Pneumonie au cours de maladies bactériennes classées ailleurs
		J17.1	Pneumonie au cours de maladies virales classées ailleurs
		J17.2	Pneumonie au cours de mycoses
		J17.3	Pneumonie au cours de maladies parasitaires
		J17.8	Pneumonie au cours d'autres maladies classées ailleurs
		J18.0	Bronchopneumonie, sans précision
		J18.1	Pneumonie lobaire, sans précision

J18.2	Pneumonie hypostatique, sans précision	J44.83	Autres maladies pulmonaires obstructives chroniques précisées: VEF1 ≥ 70 % de la norme
J18.8	Autres pneumonies, micro-organisme non précisé		
J18.9	Pneumonies, sans précision	J44.89	Autres maladies pulmonaires obstructives chroniques précisées: VEF1 non précisé
J20.0	Bronchite aiguë due à <i>Mycoplasma pneumoniae</i>		
J20.1	Bronchite aiguë due à <i>Haemophilus influenzae</i>	J44.90	Maladie pulmonaire obstructive chronique, sans précision: VEF1 < 35 % de la norme
J20.2	Bronchite aiguë due à des streptocoques		
J20.3	Bronchite aiguë due au virus Coxsackie	J44.91	Maladie pulmonaire obstructive chronique, sans précision: VEF1 ≥ 35 % et < 50 % de la norme
J20.4	Bronchite aiguë due aux virus paragrrippaux		
J20.5	Bronchite aiguë due au virus respiratoire syncytial [VRS]	J44.92	Maladie pulmonaire obstructive chronique, sans précision: VEF1 ≥ 50 % et < 70 % de la norme
J20.6	Bronchite aiguë due à des rhinovirus	J44.93	Maladie pulmonaire obstructive chronique, sans précision: VEF1 ≥ 70 % de la norme
J20.7	Bronchite aiguë due à des virus ECHO		
J20.8	Bronchite aiguë due à d'autres micro-organismes précisés	J44.99	Maladie pulmonaire obstructive chronique, sans précision: VEF1 non précisé
J20.9	Bronchite aiguë, sans précision	J45.0	Asthme à prédominance allergique
J21.0	Bronchiolite aiguë due au virus respiratoire syncytial [VRS]	J45.1	Asthme non allergique
		J45.8	Asthme associé
J21.1	Bronchiolite aiguë au Metapneumovirus humain	J45.9	Asthme, sans précision
J21.8	Bronchiolite aiguë due à d'autres micro-organismes précisés	J46	État de mal asthmatique
		J47	Bronchectasie
J21.9	Bronchiolite aiguë, sans précision	J60	Pneumoconiose des mineurs de charbon
J22	Infections aiguës des voies respiratoires inférieures, sans précision	J61	Pneumoconiose due à l'amiante et à d'autres fibres minérales
J40	Bronchite, non précisée comme aiguë ou chronique	J62.0	Pneumoconiose due à la poussière de talc
J41.0	Bronchite chronique simple	J62.8	Pneumoconiose due à d'autres poussières de silice
J41.1	Bronchite chronique mucopurulente	J63.0	Aluminose (du poumon)
J41.8	Bronchite chronique simple et mucopurulente	J63.1	Fibrose (du poumon) due à la bauxite
J42	Bronchite chronique, sans précision	J63.2	Béryllose
J43.0	Syndrome de MacLeod	J63.3	Fibrose (du poumon) due au graphite
J43.1	Emphysème panlobulaire	J63.4	Sidérose
J43.2	Emphysème centro-lobulaire	J63.5	Stannose
J43.8	Autres emphysèmes	J63.8	Pneumoconiose due à d'autres poussières inorganiques précisées
J43.9	Emphysème, sans précision		
J44.00	Maladie pulmonaire obstructive chronique avec infection aiguë des voies respiratoires inférieures: VEF1 < 35 % de la norme	J64	Pneumoconiose, sans précision
		J65	Pneumoconiose associée à la tuberculose
J44.01	Maladie pulmonaire obstructive chronique avec infection aiguë des voies respiratoires inférieures: VEF1 ≥ 35 % et < 50 % de la norme	J66.0	Byssinose
		J66.1	Maladie des apprêteurs du lin
J44.02	Maladie pulmonaire obstructive chronique avec infection aiguë des voies respiratoires inférieures: VEF1 ≥ 50 % et < 70 % de la norme	J66.2	Cannabinose
		J66.8	Affection des voies aériennes due à d'autres poussières organiques précisées
J44.03	Maladie pulmonaire obstructive chronique avec infection aiguë des voies respiratoires inférieures: VEF1 ≥ 70 % de la norme	J67.0	Poumon de fermier
		J67.1	Bagassose
J44.09	Maladie pulmonaire obstructive chronique avec infection aiguë des voies respiratoires inférieures: VEF1 non précisé	J67.2	Poumon des oiseleurs
		J67.3	Subérose
J44.10	Maladie pulmonaire obstructive chronique avec épisodes aigus, sans précision: VEF1 < 35 % de la norme	J67.4	Poumon des malteurs
		J67.5	Poumon des champignonnistes
J44.11	Maladie pulmonaire obstructive chronique avec épisodes aigus, sans précision: VEF1 ≥ 35 % et < 50 % de la norme	J67.6	Poumon des écorceurs d'érables
		J67.7	Maladie pulmonaire due aux systèmes de conditionnement et d'humidification de l'air
J44.12	Maladie pulmonaire obstructive chronique avec épisodes aigus, sans précision: VEF1 ≥ 50 % et < 70 % de la norme	J67.8	Alvéolite allergique due à autres poussières organiques
		J67.9	Alvéolite allergique due aux poussières organiques, sans précision
J44.13	Maladie pulmonaire obstructive chronique avec épisodes aigus, sans précision: VEF1 ≥ 70 % de la norme	J68.0	Bronchite et pneumonie dues à des agents chimiques, des émanations, des fumées et des gaz
		J68.1	Œdème du poumon dû à des agents chimiques, des émanations, des fumées et des gaz
J44.19	Maladie pulmonaire obstructive chronique avec épisodes aigus, sans précision: VEF1 non précisé	J68.2	Inflammation des voies respiratoires supérieures due à des agents chimiques, des émanations, des fumées et des gaz, non classée ailleurs
J44.80	Autres maladies pulmonaires obstructives chroniques précisées: VEF1 < 35 % de la norme	J68.3	Autres affections respiratoires aiguës et subaiguës dues à des agents chimiques, des émanations, des fumées et des gaz
J44.81	Autres maladies pulmonaires obstructives chroniques précisées: VEF1 ≥ 35 % et < 50 % de la norme	J68.4	Affections respiratoires chroniques dues à des agents chimiques, des émanations, des fumées et des gaz
		J68.8	Autres affections respiratoires dues à des agents chimiques, des émanations, des fumées et des gaz
J44.82	Autres maladies pulmonaires obstructives chroniques précisées: VEF1 ≥ 50 % et < 70 % de la norme	J68.9	Affection respiratoire due à des agents chimiques, des émanations, des fumées et des gaz, sans précision

J69.0	Pneumonie due à des aliments et des vomissements	J95.88	Autres maladies des voies respiratoires après des actes médicaux
J69.1	Pneumonie due à des huiles et des essences		
J69.8	Pneumonie due à d'autres substances solides et liquides	J95.9	Trouble respiratoire après des actes médicaux, sans précision
J70.0	Affections pulmonaires aiguës dues à une irradiation	J96.00	Insuffisance respiratoire aiguë, non classée ailleurs: Type I [hypoxique]
J70.1	Affections pulmonaires chroniques et autres dues à une irradiation	J96.01	Insuffisance respiratoire aiguë, non classée ailleurs: Type II [hypercapnique]
J70.2	Affections pulmonaires interstitielles aiguës, médicamenteuses	J96.09	Insuffisance respiratoire aiguë, non classée ailleurs: Type non précisé
J70.3	Affections pulmonaires interstitielles chroniques, médicamenteuses	J96.10	Insuffisance respiratoire chronique, non classée ailleurs: Type I [hypoxique]
J70.4	Affection pulmonaire interstitielle, médicamenteuse, sans précision	J96.11	Insuffisance respiratoire chronique, non classée ailleurs: Type II [hypercapnique]
J70.8	Affections respiratoires dues à d'autres agents externes précisés	J96.19	Insuffisance respiratoire chronique, non classée ailleurs: Type non précisé
J70.9	Affection respiratoire due à un agent externe, sans précision	J96.90	Insuffisance respiratoire, sans précision: Type I [hypoxique]
J80.01	Syndrome de détresse respiratoire de l'adulte [SDRA]: Syndrome de détresse respiratoire [SDRA] léger chez l'adulte	J96.91	Insuffisance respiratoire, sans précision: Type II [hypercapnique]
J80.02	Syndrome de détresse respiratoire de l'adulte [SDRA]: Syndrome de détresse respiratoire [SDRA] modéré chez l'adulte	J96.99	Insuffisance respiratoire, sans précision: Type non précisé
J80.03	Syndrome de détresse respiratoire de l'adulte [SDRA]: Syndrome de détresse respiratoire [SDRA] sévère chez l'adulte	J98.0	Affections des bronches, non classées ailleurs
J80.09	Syndrome de détresse respiratoire de l'adulte [SDRA]: Syndrome de détresse respiratoire [SDRA] sans précision du degré de sévérité	J98.10	Dystélectasie
J82	Eosinophilie pulmonaire, non classée ailleurs	J98.11	Atélectasie partielle
J84.0	Pneumonies alvéolaires et pariéto-alvéolaires	J98.12	Atélectasie totale
J84.1	Autres affections pulmonaires interstitielles avec fibrose	J98.18	Collapsus du poumon, autre et non précisé
J84.8	Autres affections pulmonaires interstitielles précisées	J98.2	Emphysème interstitiel
J84.9	Affection pulmonaire interstitielle, sans précision	J98.3	Emphysème compensateur
J85.0	Gangrène et nécrose du poumon	J98.4	Autres affections pulmonaires
J85.1	Abcès du poumon avec pneumonie	J98.50	Médiastinite
J85.2	Abcès du poumon sans pneumonie	J98.58	Autres maladies du médiastin, non classées ailleurs
J85.3	Abcès du médiastin	J98.6	Maladies du diaphragme
J86.0	Pyothorax avec fistule	J98.7	Infection des voies respiratoires, non classée ailleurs
J86.9	Pyothorax sans fistule	J98.8	Autres troubles respiratoires précisés
J90	Epanchement pleural, non classé ailleurs	J98.9	Trouble respiratoire, sans précision
J91	Epanchement pleural au cours de maladies classées ailleurs	J99.0	Maladie pulmonaire lors d'arthrite rhumatoïde séropositive chronique {M05.1-}
J92.0	Plaque pleurale avec asbestose	J99.1	Troubles respiratoires au cours d'autres affections disséminées du tissu conjonctif
J92.9	Plaque pleurale sans asbestose	J99.21	Stade 1 de la maladie GVH pulmonaire chronique {T86.06}
J93.0	Pneumothorax spontané avec pression positive	J99.22	Stade 2 de la maladie GVH pulmonaire chronique {T86.07}
J93.1	Autres pneumothorax spontanés	J99.23	Stade 3 de la maladie GVH pulmonaire chronique {T86.07}
J93.8	Autres pneumothorax	J99.8	Troubles respiratoires au cours d'autres maladies classées ailleurs
J93.9	Pneumothorax, sans précision	M05.10	Maladie pulmonaire rhumatoïde {J99.0}: Sièges multiples
J94.0	Epanchement chyleux	M05.11	Maladie pulmonaire rhumatoïde {J99.0}: Région scapulaire
J94.1	Fibrothorax	M05.12	Maladie pulmonaire rhumatoïde {J99.0}: Bras
J94.2	Hémothorax	M05.13	Maladie pulmonaire rhumatoïde {J99.0}: Avant-bras
J94.8	Autres affections pleurales précisées	M05.14	Maladie pulmonaire rhumatoïde {J99.0}: Main
J94.9	Affection pleurale, sans précision	M05.15	Maladie pulmonaire rhumatoïde {J99.0}: Région pelvienne et cuisse
J95.0	Fonctionnement défectueux d'un trachéostome	M05.16	Maladie pulmonaire rhumatoïde {J99.0}: Jambe
J95.1	Insuffisance pulmonaire aiguë consécutive à une intervention chirurgicale thoracique	M05.17	Maladie pulmonaire rhumatoïde {J99.0}: Cheville et pied
J95.2	Insuffisance pulmonaire aiguë consécutive à une intervention chirurgicale non thoracique	M05.18	Maladie pulmonaire rhumatoïde {J99.0}: Autres
J95.3	Insuffisance pulmonaire chronique consécutive à une intervention chirurgicale	M05.19	Maladie pulmonaire rhumatoïde {J99.0}: Localisations non précisées
J95.4	Syndrome de Mendelson	M94.0	Syndrome des articulations chondro-costales [Tietze]
J95.5	Sténose sous-glottique après des actes médicaux	M96.81	Thorax instable après intervention chirurgicale thoracique
J95.80	Pneumothorax iatrogène	P22.8	Autres détresses respiratoires du nouveau-né
J95.81	Sténose trachéale après des actes médicaux	P22.9	Détresse respiratoire du nouveau-né, sans précision
J95.82	Insuffisances d'anastomoses et sutures après opérations de la trachée, des bronches et des poumons	P24.0	Aspiration néonatale de méconium
		P27.0	Syndrome de Wilson-Mikity

P27.1	Dysplasie broncho-pulmonaire survenant pendant la période périnatale	S22.42	Fractures multiples de côtes: Avec fractures de deux côtes
P27.8	Autres maladies respiratoires chroniques survenant pendant la période périnatale	S22.43	Fractures multiples de côtes: Avec fractures de trois côtes
P27.9	Maladie respiratoire chronique non précisée survenant pendant la période périnatale	S22.44	Fractures multiples de côtes: Avec fractures de quatre côtes ou plus
P28.2	Crises de cyanose du nouveau-né	S22.5	Volet costal
P28.3	Apnée primitive du sommeil chez le nouveau-né	S23.2	Luxation de parties autres et non précisées du thorax
P28.4	Autres apnées du nouveau-né		
P28.5	Insuffisance respiratoire du nouveau-né	S23.4	Entorse et foulure des côtes et du sternum
P28.8	Autres affections respiratoires précisées chez le nouveau-né	S27.0	Pneumothorax traumatique
Q33.0	Poumon kystique congénital	S27.1	Hémothorax traumatique
Q33.1	Lobe pulmonaire surnuméraire	S27.2	Hémopneumothorax traumatique
Q33.2	Séquestration pulmonaire (congénitale)	S27.31	Contusion et hématome du poumon
Q33.3	Agénésie du poumon	S27.32	Déchirure du poumon
Q33.4	Bronchectasie congénitale	S27.38	Lésion traumatique autre et sans précision
Q33.5	Tissu ectopique intrapulmonaire (congénital)	S27.4	Lésion traumatique des bronches
Q33.6	Hypoplasie et dysplasie du poumon	S27.5	Lésion traumatique de la trachée thoracique
Q33.8	Autres malformations congénitales du poumon	S27.6	Lésion traumatique de la plèvre
Q33.9	Malformation congénitale du poumon, sans précision	S27.81	Lésion traumatique d'autres organes et structures intrathoraciques précisés: Diaphragme
Q34.0	Anomalie de la plèvre	S27.82	Lésion traumatique d'autres organes et structures intrathoraciques précisés: Canal thoracique
Q34.1	Kyste congénital du médiastin		
Q34.8	Autres malformations congénitales précisées de l'appareil respiratoire	S27.84	Lésion traumatique d'autres organes et structures intrathoraciques précisés: Thymus
Q34.9	Malformation congénitale de l'appareil respiratoire, sans précision	S27.88	Lésion traumatique d'autres organes et structures intrathoraciques précisés: Autres organes et structures intrathoraciques précisées
Q67.6	Thorax en entonnoir congénital		
Q67.7	Thorax en carène congénital	S43.6	Entorse et foulure de l'articulation sterno-claviculaire
Q76.6	Autres malformations congénitales des côtes	T17.4	Corps étranger dans la trachée
Q76.7	Anomalies congénitales du sternum	T17.5	Corps étranger dans les bronches
Q79.0	Hernie diaphragmatique congénitale	T17.8	Corps étranger de localisations autres et multiples dans les voies respiratoires
Q79.1	Autres malformations congénitales du diaphragme		
R04.2	Hémoptysie	T17.9	Corps étranger dans les voies respiratoires, partie non précisée
R04.8	Hémorragie d'autres parties des voies respiratoires		
R04.9	Hémorragie des voies respiratoires, sans précision	T27.0	Brûlure du larynx et de la trachée
R05	Toux	T27.1	Brûlure comprenant le larynx et la trachée avec les poumons
R06.0	Dyspnée		
R06.1	Stridor	T27.4	Corrosion du larynx et de la trachée
R06.2	Sifflement	T27.5	Corrosion comprenant le larynx et la trachée avec les poumons
R06.3	Respiration périodique		
R06.4	Hyperventilation	T79.0	Embolie gazeuse (traumatique)
R06.6	Hoquet	T79.1	Embolie graisseuse (traumatique)
R06.80	Événement aigu constituant un risque vital chez le nourrisson	T79.7	Emphysème sous-cutané d'origine traumatique
R06.88	Anomalies respiratoires autres et non précisées	T80.0	Embolie gazeuse consécutive à une injection thérapeutique, une perfusion et une transfusion
R07.1	Douleur thoracique respiratoire	T86.81	Echec et rejet d'autres organes et tissus greffés: Greffe de poumon
R09.0	Asphyxie		
R09.1	Inflammation de la plèvre	U04.9	Syndrome respiratoire aigu sévère [SRAS], sans précision
R09.2	Arrêt respiratoire		
R09.3	Expectoration anormale	U07.1	COVID-19, virus identifié
R09.8	Autres symptômes et signes précisés relatifs aux appareils circulatoire et respiratoire	U07.2	COVID-19, virus non identifié
R68.3	Hippocratisme digital	U69.01	Pneumonie acquise à l'hôpital, classée ailleurs, survenue plus de 48 heures après l'admission
R76.1	Réaction anormale au test à la tuberculine	U69.02	Pneumonie acquise à l'hôpital, classée ailleurs, soit présente à l'admission, soit survenue dans un délai de 48 heures après l'admission, lors d'une hospitalisation connue datant de jusqu'à 28 jours
R91	Résultats anormaux d'imagerie diagnostique du poumon	U69.03	Pneumonie acquise à l'hôpital, classée ailleurs, soit présente à l'admission, soit survenue dans un délai de 48 heures après l'admission, lors d'une hospitalisation connue datant de jusqu'à 90 jours
R94.2	Résultats anormaux d'explorations fonctionnelles pulmonaires		
S11.02	Trachée thoracique: trachée cervicale, partie cervicale		
S22.20	Fracture du sternum: sans autre précision		
S22.21	Fracture du sternum: Manubrium sterni	U69.20	Influenza A/H1N1, pandémie de 2009 [grippe porcine]
S22.22	Fracture du sternum: Corpus sterni		
S22.23	Fracture du sternum: Processus xiphoideus	U69.21	Influenza A/H5N1, épidémie de 2009 [grippe aviaire]
S22.31	Fracture de la 1ère côte		
S22.32	Fracture d'une autre côte	U69.6	Code secondaire permettant de spécifier si la toux est chronique idiopathique ou chronique réfractaire
S22.40	Fractures multiples de côtes: SAI	U99.0	Procédures spéciales pour le dépistage du SARS-CoV-2
S22.41	Fractures multiples de côtes: Avec fracture de la 1ère côte	Z03.0	Mise en observation pour suspicion de tuberculose

Z22.7	Tuberculose latente	Z94.2	Status post greffe de poumon
Z43.0	Surveillance de trachéostomie	Z94.3	Status post greffe de cœur et poumon
Z90.2	Absence acquise de poumon [partie de]		

Diagnostic MDC04-1

A15.0	Tuberculose pulmonaire, confirmée par examen microscopique de l'expectoration, avec ou sans culture ou par procédé de biologie moléculaire	A15.7	Primo-infection tuberculeuse de l'appareil respiratoire, avec confirmation bactériologique, par biologie moléculaire ou histologique
A15.1	Tuberculose pulmonaire, confirmée par culture seulement	A15.8	Autres formes de tuberculose de l'appareil respiratoire, avec confirmation, bactériologique, par biologie moléculaire ou histologique
A15.2	Tuberculose pulmonaire, avec confirmation histologique	A15.9	Tuberculose de l'appareil respiratoire sans précision, avec confirmation bactériologique, par biologie moléculaire et histologique
A15.3	Tuberculose pulmonaire, avec confirmation, moyen autre et non précisé	A19.0	Tuberculose miliaire aiguë, localisation unique et précisée
A15.4	Tuberculose des ganglions intrathoraciques, avec confirmation bactériologique, par biologie moléculaire ou histologique	A19.1	Tuberculose miliaire aiguë, sièges multiples
A15.5	Tuberculose du larynx, de la trachée et des bronches, avec confirmation bactériologique, par biologie moléculaire ou histologique	A19.2	Tuberculose miliaire aiguë, sans précision
A15.6	Pleurésie tuberculeuse, avec confirmation bactériologique, par biologie moléculaire ou histologique		

Diagnostic MDC04-2

C26.1	Tumeur maligne: Rate	C81.4	Lymphome de Hodgkin (classique) riche en lymphocytes
C37	Tumeur maligne du thymus	C81.7	Autres formes de lymphome de Hodgkin (classique)
C46.3	Sarcome de Kaposi des ganglions lymphatiques	C81.9	Lymphome de Hodgkin, sans précision
C76.4	Tumeur maligne: Membre supérieur	C82.0	Lymphome folliculaire de grade I
C76.5	Tumeur maligne: Membre inférieur	C82.1	Lymphome folliculaire de grade II
C76.7	Tumeur maligne: Autres sièges mal définis	C82.2	Lymphome folliculaire de grade III, sans précision
C76.8	Tumeur maligne: Lésion à localisations contiguës de sièges autres et mal définis	C82.3	Lymphome folliculaire de grade IIIa
C77.0	Tumeur maligne: Ganglions lymphatiques de la tête, de la face et du cou	C82.4	Lymphome folliculaire de grade IIIb
C77.1	Tumeur maligne: Ganglions lymphatiques intrathoraciques	C82.5	Lymphome centrofolliculaire diffus
C77.2	Tumeur maligne: Ganglions lymphatiques intra-abdominaux	C82.6	Lymphome centrofolliculaire cutané
C77.3	Tumeur maligne: Ganglions lymphatiques de l'aisselle et du membre supérieur	C82.7	Autres formes de lymphome, folliculaire
C77.4	Tumeur maligne: Ganglions lymphatiques inguinaux et du membre inférieur	C82.9	Lymphome folliculaire, sans précision
C77.5	Tumeur maligne: Ganglions lymphatiques intrapelviens	C83.0	Lymphome à petites cellules B
C77.8	Tumeur maligne: Ganglions lymphatiques de sièges multiples	C83.1	Lymphome à cellules du manteau
C77.9	Tumeur maligne: Ganglion lymphatique, sans précision	C83.3	Lymphome diffus à grandes cellules B
C79.83	Tumeur maligne secondaire du péricarde	C83.5	Lymphome lymphoblastique
C79.85	Tumeur maligne secondaire du tissu conjonctif et d'autres tissus mous du cou	C83.7	Lymphome de Burkitt
C79.86	Tumeur maligne secondaire du tissu conjonctif et d'autres tissus mous des membres	C83.8	Autres lymphomes non folliculaires
C79.88	Autres tumeurs secondaires malignes d'autres localisations précisées	C83.9	Lymphome non folliculaire, sans précision
C79.9	Tumeur maligne secondaire de siège non précisé	C84.0	Mycosis fongoïde
C80.0	Tumeur maligne, siège primitif inconnu, ainsi précisée	C84.1	Réticulose de Sézary
C80.9	Tumeur maligne, sans précision	C84.4	Lymphome périphérique à cellules T, non spécifié
C81.0	Lymphome de Hodgkin nodulaire à prédominance lymphocytaire	C84.5	Autres lymphomes à cellules T/NK matures
C81.1	Lymphome de Hodgkin (classique) avec sclérose nodulaire	C84.6	Lymphome anaplasique à grandes cellules, ALK positif
C81.2	Lymphome de Hodgkin (classique) à cellularité mixte	C84.7	Lymphome anaplasique à grandes cellules, ALK négatif
C81.3	Lymphome de Hodgkin (classique) à déplétion lymphocytaire	C84.8	Lymphome cutané à cellules T, sans précision
		C84.9	Lymphome à cellules T/NK matures, sans précision
		C85.1	Lymphomes à cellules B, sans précision
		C85.2	Lymphome médiastinal (thymique) à grandes cellules B
		C85.7	Autres types précisés de lymphome non hodgkinien
		C85.9	Lymphome non hodgkinien, non précisé
		C86.0	Lymphome extranodal à cellules T/NK, type nasal
		C86.1	Lymphome hépatosplénique à cellules T
		C86.2	Lymphome à cellules T de type entéropathique
		C86.3	Lymphome sous-cutané à cellules T de type panniculite
		C86.4	Lymphome blastique à cellules NK
		C86.5	Lymphome angio-immunoblastique à cellules T

C86.6	Syndrome lymphoprolifératif cutané primitif à cellules T, CD30 positif	C91.80	LLA-B à cellules matures de type Burkitt: Sans mention de rémission complète
C88.00	Macroglobulinémie de Waldenström: Sans mention de rémission complète	C91.81	LLA-B à cellules matures de type Burkitt: En rémission complète
C88.01	Macroglobulinémie de Waldenström: En rémission complète	C91.90	Leucémie lymphoïde, sans précision: Sans mention de rémission complète
C88.20	Autre maladie des chaînes lourdes: Sans mention de rémission complète	C91.91	Leucémie lymphoïde, sans précision: En rémission complète
C88.21	Autre maladie des chaînes lourdes: En rémission complète	C92.00	Leucémie myéloblastique aiguë [LMA]: Sans mention de rémission complète
C88.30	Maladie immunoproliférative de l'intestin grêle: Sans mention de rémission complète	C92.01	Leucémie myéloblastique aiguë [LMA]: En rémission complète
C88.31	Maladie immunoproliférative de l'intestin grêle: En rémission complète	C92.10	Leucémie myéloïde chronique [LMC], BCR/ABL positive: Sans mention de rémission complète
C88.40	Lymphome extranodal de la zone marginale à cellules B, lymphome des tissus lymphoïdes associés aux muqueuses [lymphome MALT]: Sans mention de rémission complète	C92.11	Leucémie myéloïde chronique [LMC], BCR/ABL positive: En rémission complète
C88.41	Lymphome extranodal de la zone marginale à cellules B, lymphome des tissus lymphoïdes associés aux muqueuses [lymphome MALT]: En rémission complète	C92.20	Leucémie myéloïde chronique atypique, BCR/ABL négative: Sans mention de rémission complète
C88.70	Autres maladies immunoprolifératives malignes: Sans mention de rémission complète	C92.21	Leucémie myéloïde chronique atypique, BCR/ABL négative: En rémission complète
C88.71	Autres maladies immunoprolifératives malignes: En rémission complète	C92.30	Sarcome myéloïde: Sans mention de rémission complète
C88.90	Maladie immunoproliférative maligne, sans précision: Sans mention de rémission complète	C92.31	Sarcome myéloïde: En rémission complète
C88.91	Maladie immunoproliférative maligne, sans précision: En rémission complète	C92.40	Leucémie promyélocytaire aiguë: Sans mention de rémission complète
C90.00	Myélome multiple: Sans mention de rémission complète	C92.41	Leucémie promyélocytaire aiguë: En rémission complète
C90.01	Myélome multiple: En rémission complète	C92.50	Leucémie myélomonocytaire aiguë: Sans mention de rémission complète
C90.10	Leucémie à plasmocytes: Sans mention de rémission complète	C92.51	Leucémie myélomonocytaire aiguë: En rémission complète
C90.11	Leucémie à plasmocytes: En rémission complète	C92.60	Leucémie myéloïde aiguë avec anomalie 11q23: Sans mention de rémission complète
C90.20	Plasmocytome extramédullaire: Sans mention de rémission complète	C92.61	Leucémie myéloïde aiguë avec anomalie 11q23: En rémission complète
C90.21	Plasmocytome extramédullaire: En rémission complète	C92.70	Autres leucémies myéloïdes: Sans mention de rémission complète
C90.30	Plasmocytome solitaire: Sans mention de rémission complète	C92.71	Autres leucémies myéloïdes: En rémission complète
C90.31	Plasmocytome solitaire: En rémission complète	C92.80	Leucémie myéloïde aiguë avec dysplasie multilinéaire: Sans mention de rémission complète
C91.00	Leucémie lymphoïde aiguë [LLA]: Sans mention de rémission complète	C92.81	Leucémie myéloïde aiguë avec dysplasie multilinéaire: En rémission complète
C91.01	Leucémie lymphoïde aiguë [LLA]: En rémission complète	C92.90	Leucémie myéloïde, sans précision: Sans mention de rémission complète
C91.10	Leucémie lymphoïde chronique [LLC] à cellules B: Sans mention de rémission complète	C92.91	Leucémie myéloïde, sans précision: En rémission complète
C91.11	Leucémie lymphoïde chronique [LLC] à cellules B: En rémission complète	C93.00	Leucémie monoblastique/monocytaire aiguë: Sans mention de rémission complète
C91.30	Leucémie prolymphocytaire à cellules B: Sans mention de rémission complète	C93.01	Leucémie monoblastique/monocytaire aiguë: En rémission complète
C91.31	Leucémie prolymphocytaire à cellules B: En rémission complète	C93.10	Leucémie myélomonocytaire chronique: Sans mention de rémission complète
C91.40	Leucémie à tricholeucocytes: Sans mention de rémission complète	C93.11	Leucémie myélomonocytaire chronique: En rémission complète
C91.41	Leucémie à tricholeucocytes: En rémission complète	C93.30	Leucémie myélomonocytaire juvénile: Sans mention de rémission complète
C91.50	Lymphome/leucémie à cellules T de l'adulte (associé(e) au HTLV-1): Sans mention de rémission complète	C93.31	Leucémie myélomonocytaire juvénile: En rémission complète
C91.51	Lymphome/leucémie à cellules T de l'adulte (associé(e) au HTLV-1): En rémission complète	C93.70	Autres leucémies monocytaires: Sans mention de rémission complète
C91.60	Leucémie prolymphocytaire à cellules T: Sans mention de rémission complète	C93.71	Autres leucémies monocytaires: En rémission complète
C91.61	Leucémie prolymphocytaire à cellules T: En rémission complète	C93.90	Leucémie monocytaire, sans précision: Sans mention de rémission complète
C91.70	Autres leucémies lymphoïdes: Sans mention de rémission complète	C93.91	Leucémie monocytaire, sans précision: En rémission complète
C91.71	Autres leucémies lymphoïdes: En rémission complète	C94.00	Polyglobulie primitive aiguë et érythroleucose: Sans mention de rémission complète
		C94.01	Polyglobulie primitive aiguë et érythroleucose: En rémission complète

C94.20	Leucémie aiguë à mégacaryocytes: Sans mention de rémission complète	D47.5	Leucémie chronique à éosinophiles [syndrome hyperéosinophilique]
C94.21	Leucémie aiguë à mégacaryocytes: En rémission complète	D47.7	Autres tumeurs précisées des tissus lymphoïde, hématopoïétique et apparentés à évolution imprévisible ou inconnue
C94.30	Leucémie à mastocytes: Sans mention de rémission complète	D47.9	Tumeur des tissus lymphoïde, hématopoïétique et apparentés à évolution imprévisible ou inconnue, sans précision
C94.31	Leucémie à mastocytes: En rémission complète	D48.7	Tumeurs à évolution imprévisible ou inconnue: Autres sièges précisés
C94.40	Panmyélose aiguë avec myélofibrose: Sans mention de rémission complète	D48.9	Tumeur à évolution imprévisible ou inconnue, sans précision
C94.41	Panmyélose aiguë avec myélofibrose: En rémission complète	D76.1	Lymphohistiocytose hémophagocytaire
C94.60	Maladie myélodysplasique et myéloproliférative, non classifiable: Sans mention de rémission complète	D76.2	Syndrome hémophagocytaire associé à une infection
C94.61	Maladie myélodysplasique et myéloproliférative, non classifiable: En rémission complète	D76.4	Syndrome de libération de cytokines [cytokine release syndrome]
C94.70	Autres leucémies précisées: Sans mention de rémission complète	D89.1	Cryoglobulinémie
C94.71	Autres leucémies précisées: En rémission complète	Q85.8	Autres phacomatoses, non classées ailleurs
C94.8	Crise blastique au cours d'une leucémie myéloïde chronique [LMC]	Q85.9	Phacomatose, sans précision
C95.00	Leucémie aiguë à cellules non précisées: Sans mention de rémission complète	R77.0	Anomalie de l'albumine
C95.01	Leucémie aiguë à cellules non précisées: En rémission complète	R77.1	Anomalie de la globuline
C95.10	Leucémie chronique à cellules non précisées: Sans mention de rémission complète	R77.2	Anomalie de l'alpha-fœtoprotéine
C95.11	Leucémie chronique à cellules non précisées: En rémission complète	R77.80	Modification du taux d'antigène spécifique de la prostate [PSA]
C95.70	Autres leucémies à cellules non précisées: Sans mention de rémission complète	R77.88	Autres modifications précisées des taux de protéines plasmatiques
C95.71	Autres leucémies à cellules non précisées: En rémission complète	R77.9	Anomalie des protéines plasmatiques, sans précision
C95.90	Leucémie, sans précision: Sans mention de rémission complète	U69.50	Ganglions lymphatiques de la tête, de la face et du cou
C95.91	Leucémie, sans précision: En rémission complète	U69.51	Ganglions lymphatiques intrathoraciques
C96.0	Histiocytose à cellules de Langerhans multifocale et multisystémique (disséminée) [Maladie d'Abt-Letterer-Siwe]	U69.52	Ganglions lymphatiques intra-abdominaux
C96.2	Tumeur maligne à mastocytes	U69.53	Ganglions lymphatiques de l'aisselle et du membre supérieur
C96.4	Sarcome à cellules dendritiques (cellules accessoires)	U69.54	Ganglions lymphatiques inguinaux et du membre inférieur
C96.7	Autres tumeurs malignes précisées des tissus lymphoïde, hématopoïétique et apparentés	U69.55	Ganglions lymphatiques intrapelviens
C96.8	Sarcome histiocytaire	Z03.1	Mise en observation pour suspicion de tumeur maligne
C96.9	Tumeur maligne des tissus lymphoïde, hématopoïétique et apparentés, sans précision	Z22.6	Sujet porteur d'une infection à virus lymphotrope des lymphocytes T humains de type 1 [HTLV-1]
C97	Tumeurs malignes de sièges multiples indépendants (primitifs)	Z51.0	Séance de radiothérapie
D09.3	Carcinoma in situ: Thyroïde et autres glandes endocrines	Z51.1	Séance de chimiothérapie pour tumeur maligne
D09.7	Carcinome in situ d'autres sièges précisés	Z51.2	Autres formes de chimiothérapie
D09.9	Carcinome in situ, sans précision	Z51.82	Cure combinée de radiothérapie et chimiothérapie pour une néoplasie maligne
D19.7	Tumeur bénigne: Tissu mésothélial d'autres sièges	Z85.0	Antécédents personnels de tumeur maligne des organes digestifs
D19.9	Tumeur bénigne: Tissu mésothélial, sans précision	Z85.1	Antécédents personnels de tumeur maligne de la trachée, des bronches et des poumons
D36.7	Tumeur bénigne: Autres sièges précisés	Z85.2	Antécédents personnels de tumeur maligne d'autres organes respiratoires et intrathoraciques
D36.9	Tumeur bénigne de siège non précisé	Z85.3	Antécédents personnels de tumeur maligne du sein
D45	Polyglobulie essentielle	Z85.4	Antécédents personnels de tumeur maligne des organes génitaux
D46.0	Anémie réfractaire non sidéroblastique, ainsi précisée	Z85.5	Antécédents personnels de tumeur maligne des voies urinaires
D46.1	Anémie réfractaire à sidéroblastes en couronne	Z85.6	Antécédents personnels de leucémie
D46.2	Anémie réfractaire avec excès de blastes [AREB]	Z85.7	Antécédents personnels d'autres tumeurs malignes des tissus lymphoïde, hématopoïétique et apparentés
D46.4	Anémie réfractaire, non précisée	Z85.8	Antécédents personnels de tumeurs malignes d'autres organes et systèmes
D46.5	Anémie réfractaire avec dysplasie multilignée	Z85.9	Antécédents personnels de tumeur maligne, sans précision
D46.6	Syndrome myélodysplasique avec délétion isolée du chromosome 5 [del(5q)]	Z94.80	État consécutif à une transplantation de cellules-souches hématopoïétique sans immunosuppression actuelle
D46.7	Autres syndromes myélodysplasiques	Z94.81	État consécutif à une transplantation de cellules-souches hématopoïétique avec immunosuppression actuelle
D46.9	Syndrome myélodysplasique, sans précision		
D47.0	Tumeurs à histiocytes et mastocytes à évolution imprévisible et inconnue		
D47.1	Maladie myéloproliférative chronique		
D47.3	Thrombocytémie essentielle (hémorragique)		
D47.4	Ostéomyélobiose		

Z94.88 État consécutif à la transplantation d'autres organes ou tissus

Diagnostic MDC04-3

C33	Tumeur maligne de la trachée	C76.1	Tumeur maligne: Thorax
C34.0	Tumeur maligne: Bronche souche	C78.0	Tumeur maligne secondaire du poumon
C34.1	Tumeur maligne: Lobe supérieur, bronches ou poumon	C78.1	Tumeur maligne secondaire du médiastin
C34.2	Tumeur maligne: Lobe moyen, bronches ou poumon	C78.2	Tumeur maligne secondaire de la plèvre
C34.3	Tumeur maligne: Lobe inférieur, bronches ou poumon	C78.3	Tumeur maligne secondaire des organes respiratoires, autres et non précisés
C34.8	Tumeur maligne: Lésion à localisations contiguës des bronches et du poumon	D02.1	Carcinoma in situ: Trachée
C34.9	Tumeur maligne: Bronche ou poumon, sans précision	D02.2	Carcinoma in situ: Bronches et poumon
C38.1	Tumeur maligne: Médiastin antérieur	D02.3	Carcinoma in situ: Autres parties de l'appareil respiratoire
C38.2	Tumeur maligne: Médiastin postérieur	D02.4	Carcinoma in situ: Appareil respiratoire, sans précision
C38.3	Tumeur maligne: Médiastin, partie non précisée	D38.1	Tumeurs à évolution imprévisible ou inconnue: Trachée, bronches et poumon
C38.4	Tumeur maligne: Plèvre	D38.2	Tumeurs à évolution imprévisible ou inconnue: Plèvre
C38.8	Tumeur maligne: Lésion à localisations contiguës du cœur, du médiastin et de la plèvre	D38.3	Tumeurs à évolution imprévisible ou inconnue: Médiastin
C39.8	Tumeur maligne: Lésion à localisations contiguës des organes respiratoires et intrathoraciques	D38.4	Tumeurs à évolution imprévisible ou inconnue: Thymus
C39.9	Tumeur maligne: sièges mal définis de l'appareil respiratoire	D38.5	Tumeurs à évolution imprévisible ou inconnue: Autres organes respiratoires
C45.0	Mésothéliome de la plèvre	D38.6	Tumeurs à évolution imprévisible ou inconnue: Appareil respiratoire, sans précision
C47.3	Tumeur maligne: Nerfs périphériques du thorax		
C49.3	Tumeur maligne: Tissu conjonctif et autres tissus mous du thorax		

Procédure MDC04-4

93.9G.21	Traitement par pression positive au masque, CPAP, contrôle et optimisation d'un réglage existant, en l'espace de 3 jours	93.9G.41	Traitement par pression positive au masque, BiPAP, contrôle et optimisation d'un réglage existant, en l'espace de 3 jours
93.9G.22	Traitement par pression positive au masque, CPAP, contrôle et optimisation d'un réglage existant, pendant plus de 3 jours	93.9G.42	Traitement par pression positive au masque, BiPAP, contrôle et optimisation d'un réglage existant, pendant plus de 3 jours

Procédure MDC04-5

89.17.10	Polysomnographie	89.17.11	Polygraphie cardiorespiratoire
----------	------------------	----------	--------------------------------

Procédure MDC04-6

33.22	Trachéo-bronchoscopie souple	33.26.11	Biopsie pulmonaire transthoracique [TTL], avec aspiration à l'aiguille fine
33.23.11	Trachéo-bronchoscopie rigide	33.26.12	Biopsie pulmonaire transthoracique [TTL], biopsie au trocart, sans marquage du site par un clip
33.23.13	Trachéo-bronchoscopie en fluorescence	33.26.13	Biopsie pulmonaire transthoracique [TTL], biopsie au trocart, avec marquage du site par un clip
33.23.14	Trachéo-bronchoscopie avec cathéter à ballonnet pour mesure de la ventilation collatérale	33.26.99	Biopsie pulmonaire fermée [percutanée] [à l'aiguille], autre
33.23.99	Autre trachéo-bronchoscopie, autre	33.94.00	Implantation d'un marqueur ou d'un traceur dans les poumons ou les bronches, SAP
33.24.00	Biopsie bronchique fermée [par voie endoscopique], SAP	33.94.09	Implantation d'un marqueur ou d'un traceur dans les poumons ou les bronches, autre
33.24.10	Trachéo-bronchoscopie (flexible) (rigide) avec brossage pour prélèvement de sécrétions ou d'autres échantillons	33.94.11	Implantation d'un marqueur ou d'un traceur pour localisation ou guidage de l'intervention thérapeutique dans les poumons ou les bronches, par voie percutanée
33.24.11	Trachéo-bronchoscopie (flexible) (rigide) avec lavage broncho-alvéolaire	33.94.12	Implantation d'un marqueur ou d'un traceur pour localisation ou guidage de l'intervention thérapeutique dans les poumons ou les bronches, sous bronchoscopie
33.24.12	Trachéo-bronchoscopie (flexible) (rigide) avec brossage pour prélèvement cytologique	88.73.20	Endosonographie transbronchique
33.24.13	Trachéo-bronchoscopie (flexible) (rigide) avec biopsie (excisionnelle)		
33.24.14	Trachéo-bronchoscopie (flexible) (rigide) avec aspiration transbronchique à l'aiguille		
33.24.16	Trachéo-bronchoscopie avec cryobiopsie		
33.24.99	Biopsie bronchique fermée [par voie endoscopique], autre		
33.26.00	Biopsie pulmonaire fermée [percutanée] [à l'aiguille], SAP		

DRG E01**Interventions de révision, lobectomie bilatérale, radiothérapie avec intervention opératoire ou fermeture de communication interauriculaire ou procédure opératoire particulière en plusieurs temps**

Au moins une procédure dans le tableau E01-1 ou procédure bilatérale dans le tableau E01-2 ou procédure dans le tableau E01-3 et au moins une procédure dans le tableau E01-4 ou procédure dans le tableau E01-5 ou Procédures opératoires particulières en plusieurs temps

DRG E01A**Interventions de révision, lobectomie bilatérale avec CC extrêmement sévères ou radiothérapie avec intervention opératoire**

PCCL > 3 ou (procédure dans le tableau E01-3 et au moins une procédure dans le tableau E01-4)

DRG E01B**Interventions de révision ou lobectomie bilatérale ou fermeture de communication interauriculaire ou procédure opératoire particulière en plusieurs temps****Procédure E01-1**

- | | |
|--|--|
| 32.41.16 ↔ Lobectomie pulmonaire, par voie thoracoscopique, avec élargissement par bronchoplastie | 32.44.14 ↔ Bilobectomie pulmonaire, par voie thoracoscopique, avec élargissement par bronchoplastie ainsi que par angioplastie |
| 32.41.18 ↔ Lobectomie pulmonaire, par voie thoracoscopique, avec élargissement par bronchoplastie ainsi que par angioplastie | 32.44.22 ↔ Bilobectomie pulmonaire, chirurgicale ouverte, avec élargissement par bronchoplastie |
| 32.42.16 ↔ Lobectomie pulmonaire, chirurgicale ouverte, avec élargissement par bronchoplastie | 32.44.24 ↔ Bilobectomie pulmonaire, chirurgicale ouverte, avec élargissement par bronchoplastie ainsi que par angioplastie |
| 32.42.18 ↔ Lobectomie pulmonaire, chirurgicale ouverte, avec élargissement par bronchoplastie ainsi que par angioplastie | 32.6 ↔ Dissection thoracique radicale |
| 32.44.12 ↔ Bilobectomie pulmonaire, par voie thoracoscopique, avec élargissement par bronchoplastie | 34.03 ↔ Réouverture de thoracotomie |

Procédure E01-2

- | | |
|---|--|
| 32.31.11 ↔ Résection pulmonaire segmentaire anatomique, par voie thoracoscopique, sans élargissement par bronchoplastie ainsi que sans élargissement par angioplastie | 32.41.17 ↔ Lobectomie pulmonaire, par voie thoracoscopique, avec élargissement par angioplastie |
| 32.31.12 ↔ Résection pulmonaire segmentaire anatomique, par voie thoracoscopique, avec élargissement par bronchoplastie | 32.41.18 ↔ Lobectomie pulmonaire, par voie thoracoscopique, avec élargissement par bronchoplastie ainsi que par angioplastie |
| 32.31.13 ↔ Résection pulmonaire segmentaire anatomique, par voie thoracoscopique, avec élargissement par angioplastie | 32.42.15 ↔ Lobectomie pulmonaire, chirurgicale ouverte, sans élargissement par bronchoplastie ainsi que sans élargissement par angioplastie |
| 32.31.14 ↔ Résection pulmonaire segmentaire anatomique, par voie thoracoscopique, avec élargissement par bronchoplastie ainsi que par angioplastie | 32.42.16 ↔ Lobectomie pulmonaire, chirurgicale ouverte, avec élargissement par bronchoplastie |
| 32.32.11 ↔ Résection pulmonaire segmentaire anatomique, chirurgicale ouverte, sans élargissement par bronchoplastie ainsi que sans élargissement par angioplastie | 32.42.17 ↔ Lobectomie pulmonaire, chirurgicale ouverte, avec élargissement par angioplastie |
| 32.32.12 ↔ Résection pulmonaire segmentaire anatomique, chirurgicale ouverte, avec élargissement par bronchoplastie | 32.42.18 ↔ Lobectomie pulmonaire, chirurgicale ouverte, avec élargissement par bronchoplastie ainsi que par angioplastie |
| 32.32.13 ↔ Résection pulmonaire segmentaire anatomique, chirurgicale ouverte, avec élargissement par angioplastie | 32.43.11 ↔ Lobectomie pulmonaire avec élargissement, par voie thoracoscopique, sans élargissement par bronchoplastie ainsi que sans élargissement par angioplastie |
| 32.32.14 ↔ Résection pulmonaire segmentaire anatomique, chirurgicale ouverte, avec élargissement par bronchoplastie ainsi que par angioplastie | 32.43.12 ↔ Lobectomie pulmonaire avec élargissement, par voie thoracoscopique, avec élargissement par bronchoplastie |
| 32.39 ↔ Résection pulmonaire segmentaire anatomique autre et non spécifiée | 32.43.13 ↔ Lobectomie pulmonaire avec élargissement, par voie thoracoscopique, avec élargissement par angioplastie |
| 32.40 ↔ Lobectomie pulmonaire, SAP | 32.43.14 ↔ Lobectomie pulmonaire avec élargissement, par voie thoracoscopique, avec élargissement par bronchoplastie ainsi que par angioplastie |
| 32.41.15 ↔ Lobectomie pulmonaire, par voie thoracoscopique, sans élargissement par bronchoplastie ainsi que sans élargissement par angioplastie | 32.43.21 ↔ Lobectomie pulmonaire avec élargissement, chirurgicale ouverte, sans élargissement par bronchoplastie ainsi que sans élargissement par angioplastie |
| 32.41.16 ↔ Lobectomie pulmonaire, par voie thoracoscopique, avec élargissement par bronchoplastie | |

- | | | | |
|------------|--|------------|--|
| 32.43.22 ↔ | Lobectomie pulmonaire avec élargissement, chirurgicale ouverte, avec élargissement par bronchoplastie | 32.44.14 ↔ | Bilobectomie pulmonaire, par voie thoracoscopique, avec élargissement par bronchoplastie ainsi que par angioplastie |
| 32.43.23 ↔ | Lobectomie pulmonaire avec élargissement, chirurgicale ouverte, avec élargissement par angioplastie | 32.44.21 ↔ | Bilobectomie pulmonaire, chirurgicale ouverte, sans élargissement par bronchoplastie ainsi que sans élargissement par angioplastie |
| 32.43.24 ↔ | Lobectomie pulmonaire avec élargissement, chirurgicale ouverte, avec élargissement par bronchoplastie ainsi que par angioplastie | 32.44.22 ↔ | Bilobectomie pulmonaire, chirurgicale ouverte, avec élargissement par bronchoplastie |
| 32.44.11 ↔ | Bilobectomie pulmonaire, par voie thoracoscopique, sans élargissement par bronchoplastie ainsi que sans élargissement par angioplastie | 32.44.23 ↔ | Bilobectomie pulmonaire, chirurgicale ouverte, avec élargissement par angioplastie |
| 32.44.12 ↔ | Bilobectomie pulmonaire, par voie thoracoscopique, avec élargissement par bronchoplastie | 32.44.24 ↔ | Bilobectomie pulmonaire, chirurgicale ouverte, avec élargissement par bronchoplastie ainsi que par angioplastie |
| 32.44.13 ↔ | Bilobectomie pulmonaire, par voie thoracoscopique, avec élargissement par angioplastie | 32.49 ↔ | Lobectomie pulmonaire, autre |

Procédure E01-3

- | | | | |
|------------|--|------------|--|
| 92.20 ↔ | Perfusion d'isotope radioactif liquide | 92.24.22 ↔ | Téléradiothérapie à photons, accélérateur linéaire, sans guidage par l'image, plus de 2 champs d'irradiation |
| 92.21.00 ↔ | Radiothérapie superficielle: SAP | 92.24.23 ↔ | Téléradiothérapie à photons, accélérateur linéaire, sans guidage par l'image, radiothérapie conformationnelle en 3D |
| 92.21.01 ↔ | Radiothérapie superficielle: jusqu'à 2 champs d'irradiation | 92.24.24 ↔ | Téléradiothérapie à photons, accélérateur linéaire, sans guidage par l'image, radiothérapie avec modulation d'intensité |
| 92.21.02 ↔ | Radiothérapie superficielle: plus de 2 champs d'irradiation | 92.24.30 ↔ | Téléradiothérapie à photons: radiothérapie hautement complexe à l'aide d'équipements spécialisés |
| 92.22.00 ↔ | Radiothérapie en orthovoltage: SAP | 92.25.00 ↔ | Téléradiothérapie par électron, accélérateur linéaire, SAP |
| 92.22.01 ↔ | Radiothérapie en orthovoltage: jusqu'à 2 champs d'irradiation | 92.25.01 ↔ | Téléradiothérapie par électron, accélérateur linéaire, irradiation large |
| 92.22.02 ↔ | Radiothérapie en orthovoltage: plus de 2 champs d'irradiation | 92.25.02 ↔ | Téléradiothérapie par électron, accélérateur linéaire, irradiation hémicorporelle |
| 92.22.11 ↔ | Radiothérapie peropératoire par rayons X, jusqu'à 300 kV | 92.25.03 ↔ | Téléradiothérapie par électron, accélérateur linéaire, irradiation corporelle totale |
| 92.22.12 ↔ | Radiothérapie peropératoire par rayons X, 300 kV - < 1 MV | 92.25.04 ↔ | Téléradiothérapie par électron, accélérateur linéaire, radiothérapie peropératoire |
| 92.22.19 ↔ | Autre radiothérapie peropératoire par rayons X | 92.25.09 ↔ | Téléradiothérapie par électron, accélérateur linéaire, autre |
| 92.23.00 ↔ | Radiothérapie de haut voltage: SAP | 92.25.11 ↔ | Téléradiothérapie par électron, accélérateur linéaire, positionnement guidé par l'image |
| 92.23.01 ↔ | Appareil de télécobalt, jusqu'à 2 champs d'irradiation | 92.25.12 ↔ | Téléradiothérapie par électron, accélérateur linéaire, positionnement guidé par l'image, jusqu'à 2 champs d'irradiation |
| 92.23.02 ↔ | Appareil de télécobalt, 3 à 4 champs d'irradiation | 92.25.13 ↔ | Téléradiothérapie par électron, accélérateur linéaire, positionnement guidé par l'image, plus de 2 champs d'irradiation |
| 92.23.03 ↔ | Appareil de télécobalt plus de 4 champs d'irradiation ou radiothérapie conformationnelle en 3D | 92.25.14 ↔ | Téléradiothérapie par électron, accélérateur linéaire, positionnement guidé par l'image, radiothérapie conformationnelle en 3D |
| 92.23.08 ↔ | Radiothérapie de haut voltage: autres isotopes | 92.25.15 ↔ | Téléradiothérapie par électron, accélérateur linéaire, positionnement guidé par l'image, radiothérapie avec modulation d'intensité |
| 92.23.09 ↔ | Autre appareil de télécobalt | 92.25.21 ↔ | Téléradiothérapie par électron, accélérateur linéaire, sans guidage par l'image, jusqu'à 2 champs d'irradiation |
| 92.24.00 ↔ | Téléradiothérapie à photons, accélérateur linéaire, SAP | 92.25.22 ↔ | Téléradiothérapie par électron, accélérateur linéaire, sans guidage par l'image, plus de 2 champs d'irradiation |
| 92.24.01 ↔ | Téléradiothérapie à photons, accélérateur linéaire, irradiation large | 92.25.23 ↔ | Téléradiothérapie par électron, accélérateur linéaire, sans guidage par l'image, radiothérapie conformationnelle en 3D |
| 92.24.02 ↔ | Téléradiothérapie à photons, accélérateur linéaire, irradiation hémicorporelle | 92.25.24 ↔ | Téléradiothérapie par électron, accélérateur linéaire, sans guidage par l'image, radiothérapie avec modulation d'intensité |
| 92.24.03 ↔ | Téléradiothérapie à photons, accélérateur linéaire, irradiation corporelle totale | | |
| 92.24.04 ↔ | Téléradiothérapie à photons, accélérateur linéaire, radiothérapie peropératoire | | |
| 92.24.09 ↔ | Téléradiothérapie à photons, accélérateur linéaire, autre | | |
| 92.24.11 ↔ | Téléradiothérapie à photons, accélérateur linéaire, positionnement guidé par l'image [IGRT], jusqu'à 2 champs d'irradiation | | |
| 92.24.12 ↔ | Téléradiothérapie à photons, accélérateur linéaire, positionnement guidé par l'image [IGRT], plus de 2 champs d'irradiation | | |
| 92.24.13 ↔ | Téléradiothérapie à photons, accélérateur linéaire, positionnement guidé par l'image [IGRT], radiothérapie conformationnelle en 3D | | |
| 92.24.14 ↔ | Téléradiothérapie à photons, accélérateur linéaire, positionnement guidé par l'image [IGRT], radiothérapie avec modulation d'intensité | | |
| 92.24.21 ↔ | Téléradiothérapie à photons, accélérateur linéaire, sans guidage par l'image, jusqu'à 2 champs d'irradiation | | |

- 92.26.00 ↔ Autre téléradiothérapie par particule radioactive, SAP
- 92.26.99 ↔ Autre téléradiothérapie par particule radioactive, autre
- 92.27.00 ↔ Implantation ou insertion d'élément radioactif (brachythérapie par des sources scellées de radionucléides), surface corporelle, site d'application autre ou non spécifié
- 92.27.10 ↔ Implantation ou insertion d'élément radioactif (brachythérapie par des sources scellées de radionucléides), organes génitaux féminins, SAP
- 92.27.11 ↔ Implantation ou insertion d'élément radioactif (brachythérapie par des sources scellées de radionucléides), intra-utérine
- 92.27.12 ↔ Implantation ou insertion d'élément radioactif (brachythérapie par des sources scellées de radionucléides), intravaginale
- 92.27.13 ↔ Implantation ou insertion d'élément radioactif (brachythérapie par des sources scellées de radionucléides), intra-utérine et intravaginale combinée
- 92.27.21 ↔ Implantation ou insertion d'élément radioactif (brachythérapie par des sources scellées de radionucléides), surface corporelle
- 92.27.22 ↔ Implantation ou insertion d'élément radioactif (brachythérapie par des sources scellées de radionucléides), intracavitaire
- 92.27.23 ↔ Implantation ou insertion d'élément radioactif (brachythérapie par des sources scellées de radionucléides), intraluminaire
- 92.27.30 ↔ Implantation ou insertion d'élément radioactif (brachythérapie par des sources scellées de radionucléides), vaisseau non spécifié
- 92.27.31 ↔ Implantation ou insertion d'élément radioactif (brachythérapie par des sources scellées de radionucléides), vaisseau coronaire
- 92.27.39 ↔ Implantation ou insertion d'élément radioactif (brachythérapie par des sources scellées de radionucléides), autre vaisseau
- 92.27.40 ↔ Implantation ou insertion peropératoire d'élément radioactif (brachythérapie par des sources scellées de radionucléides)
- 92.27.70 ↔ Moulages radioactifs, SAP
- 92.27.71 ↔ Moulages radioactifs: construction et application de moulage radioactif superficiel
- 92.27.72 ↔ Moulages radioactifs: construction et pose d'applicateur non utilisé sur la surface corporelle
- 92.27.73 ↔ Moulages radioactifs: construction et pose d'applicateur oculaire
- 92.27.79 ↔ Autres moulages radioactifs
- 92.28.00 ↔ Injection, instillation ou administration orale de radio-isotope, SAP
- 92.28.09 ↔ Injection, instillation ou administration orale de radio-isotopes, autre
- 92.28.11 ↔ Thérapie de métastases osseuses par radionucléides libres
- 92.28.14 ↔ Instillation d'un radionucléide libre dans l'articulation
- 92.28.24 ↔ Radio-chimioembolisation intravasculaire sélective par le I-131-lipiodol
- 92.28.25 ↔ Radiothérapie intravasculaire sélective [SIRT] par embolisation avec des microsphères marquées à l'yttrium-90
- 92.28.26 ↔ Radiothérapie intravasculaire sélective [SIRT] par embolisation avec des microsphères marquées à l'holmium-166
- 92.28.33 ↔ Brachythérapie endovasculaire au rhénium-188
- 92.28.41 ↔ Traitement à l'iode radioactif, dose thérapeutique de I-131 jusqu'à 1,2 GBq, sans administration de thyrotropine recombinante [rh-TSH]
- 92.28.42 ↔ Traitement à l'iode radioactif, dose thérapeutique de I-131 jusqu'à 1,2 GBq, avec administration de thyrotropine recombinante [rh-TSH]
- 92.28.43 ↔ Traitement à l'iode radioactif, dose thérapeutique de I-131 de plus de 1,2 GBq à moins de 5 GBq, sans administration de thyrotropine recombinante [rh-TSH]
- 92.28.44 ↔ Traitement à l'iode radioactif, dose thérapeutique de I-131 de plus de 1,2 GBq à moins de 5 GBq, avec administration de thyrotropine recombinante [rh-TSH]
- 92.28.45 ↔ Traitement à l'iode radioactif, dose thérapeutique de I-131 de 5 GBq et plus, sans administration de thyrotropine recombinante [rh-TSH]
- 92.28.46 ↔ Traitement à l'iode radioactif, dose thérapeutique de I-131 de 5 GBq et plus, avec administration de thyrotropine recombinante [rh-TSH]
- 92.28.51 ↔ Radioimmunothérapie par 90Y-ibritumomab-tiuxétan, parentérale
- 92.28.52 ↔ Radioimmunothérapie par iode 131 [I-131] tositumomab, par voie parentérale
- 92.28.53 ↔ Radioimmunothérapie par autres anticorps, parentérale
- 92.28.64 ↔ Radiothérapie par ciblage de récepteurs avec l'analogue de la somatostatine TOC [octréotide] conjugué au DOTA
- 92.28.65 ↔ Radiothérapie par ciblage de récepteurs avec l'analogue de la somatostatine TATE [octréotate] conjugué au DOTA
- 92.28.66 ↔ Radiothérapie par ciblage de récepteurs par antagonistes de la somatostatine
- 92.28.69 ↔ Radiothérapie à petites molécules, autre
- 92.28.6B ↔ Radiothérapie par ciblage de récepteurs par 177Lu-PSMA I&T [177Lu-ITG-PSMA-1]
- 92.28.6C ↔ Radiothérapie par ciblage de récepteurs par autres ligands du PSMA
- 92.28.71 ↔ Administration parentérale de I-131-MIBG [méta-iodobenzylguanidine marquée à l'iode-131]
- 92.29.00 ↔ Brachythérapie par des sources scellées de radionucléides, SAP
- 92.29.09 ↔ Autre brachythérapie par des sources scellées de radionucléides
- 92.29.11 ↔ Brachythérapie interstitielle par implantation de sources radioactives amovibles dans un seul plan, faible débit de dose
- 92.29.12 ↔ Brachythérapie interstitielle par implantation de sources radioactives amovibles dans un seul plan, débit de dose pulsé [pulsed dose rate]
- 92.29.13 ↔ Brachythérapie interstitielle par implantation de sources radioactives amovibles dans un seul plan, haut débit de dose
- 92.29.19 ↔ Brachythérapie interstitielle par implantation de sources radioactives amovibles dans un seul plan, autre
- 92.29.21 ↔ Brachythérapie interstitielle par implantation de sources radioactives amovibles en fonction du volume dans plusieurs plans, faible débit de dose
- 92.29.22 ↔ Brachythérapie interstitielle par implantation de sources radioactives amovibles en fonction du volume dans plusieurs plans, débit de dose pulsé [pulsed dose rate]
- 92.29.23 ↔ Brachythérapie interstitielle par implantation de sources radioactives amovibles en fonction du volume dans plusieurs plans, haut débit de dose
- 92.29.24 ↔ Brachythérapie par implantation peropératoire de sources radioactives amovibles dans plusieurs plans, haut débit de dose
- 92.29.29 ↔ Brachythérapie interstitielle par implantation de sources radioactives amovibles en fonction du volume dans plusieurs plans, autre

92.29.31 ↔ Brachythérapie interstitielle par implantation de sources radioactives permanentes, jusqu'à 10 sources	92.30.21 ↔ Radiochirurgie stéréotaxique, en un temps: cérébrale, Intensity Modulated Arc Therapy [IMAT].
92.29.32 ↔ Brachythérapie interstitielle par implantation de sources radioactives permanentes, de 11 à 15 sources	92.30.22 ↔ Radiochirurgie stéréotaxique, en un temps: cérébrale, guidée par l'image
92.29.33 ↔ Brachythérapie interstitielle par implantation de sources radioactives permanentes, de 16 à 20 sources	92.30.30 ↔ Radiochirurgie stéréotaxique, en un temps: extracérébrale, radiothérapie avec modulation d'intensité
92.29.34 ↔ Brachythérapie interstitielle par implantation de sources radioactives permanentes, de 21 à 25 sources	92.30.31 ↔ Radiochirurgie stéréotaxique, en un temps: extracérébrale, Intensity Modulated Arc Therapy [IMAT].
92.29.35 ↔ Brachythérapie interstitielle par implantation de sources radioactives permanentes, de 26 à 30 sources	92.30.32 ↔ Radiochirurgie stéréotaxique, en un temps: extracérébrale, guidée par l'image
92.29.36 ↔ Brachythérapie interstitielle par implantation de sources radioactives permanentes, de 31 à 35 sources	92.30.99 ↔ Radiochirurgie stéréotaxique, en un temps, autre
92.29.37 ↔ Brachythérapie interstitielle par implantation de sources radioactives permanentes, de 36 à 40 sources	92.31.00 ↔ Radiochirurgie à photons non spécifiée, cérébrale
92.29.38 ↔ Brachythérapie interstitielle par implantation de sources radioactives permanentes, de 41 à 45 sources	92.31.10 ↔ Radiochirurgie à photons non spécifiée, extracérébrale
92.29.39 ↔ Brachythérapie interstitielle par implantation de sources radioactives permanentes, de 46 à 50 sources	92.32.00 ↔ Radiochirurgie photonique multisources, SAP
92.29.3A ↔ Brachythérapie interstitielle par implantation de sources radioactives permanentes, de 51 à 55 sources	92.32.01 ↔ Radiochirurgie photonique multisources: gamma-knife
92.29.3B ↔ Brachythérapie interstitielle par implantation de sources radioactives permanentes, de 56 à 60 sources	92.33.00 ↔ Radiochirurgie aux particules, SAP
92.29.3C ↔ Brachythérapie interstitielle par implantation de sources radioactives permanentes, de 61 à 65 sources	92.33.01 ↔ Autre radiothérapie de haut voltage: radiochirurgie stéréotaxique, en un temps, cérébrale
92.29.3D ↔ Brachythérapie interstitielle par implantation de sources radioactives permanentes, de 66 à 70 sources	92.33.11 ↔ Autre radiothérapie de haut voltage: radiochirurgie stéréotaxique, en un temps, extracérébrale
92.29.3E ↔ Brachythérapie interstitielle par implantation de sources radioactives permanentes, 71 sources et plus	92.39.00 ↔ Autre radiochirurgie stéréotaxique, SAP
92.29.40 ↔ Brachythérapie par applicateurs superficiels, SAP	92.39.01 ↔ Autre radiothérapie de haut voltage, radiochirurgie stéréotaxique, fractionnée, cérébrale, SAP
92.29.49 ↔ Autre brachythérapie par applicateurs superficiels	92.39.11 ↔ Autre radiothérapie de haut voltage, radiochirurgie stéréotaxique, fractionnée, extracérébrale, SAP
92.29.51 ↔ Enlèvement de sources scellées de radionucléides ou d'applicateurs inactifs sous anesthésie	92.39.20 ↔ Autre radiothérapie de haut voltage, radiochirurgie stéréotaxique, fractionnée: cérébrale, radiothérapie à intensité modulée
92.30.00 ↔ Radiochirurgie stéréotaxique en un temps, SAP	92.39.21 ↔ Autre radiothérapie de haut voltage, radiochirurgie stéréotaxique, fractionnée: cérébrale, Intensity Modulated Arc Therapy [IMAT].
92.30.01 ↔ Radiochirurgie stéréotaxique, en un temps: cérébrale, SAP	92.39.22 ↔ Autre radiothérapie de haut voltage, radiochirurgie stéréotaxique, fractionnée: cérébrale, guidée par l'image
92.30.02 ↔ Radiochirurgie stéréotaxique, en un temps: extracérébrale, SAP	92.39.29 ↔ Autre radiothérapie de haut voltage, radiochirurgie stéréotaxique, fractionnée, cérébrale, autre
92.30.20 ↔ Radiochirurgie stéréotaxique, en un temps: cérébrale, radiothérapie à intensité modulée	92.39.30 ↔ Autre radiothérapie de haut voltage, radiochirurgie stéréotaxique, fractionnée: extracérébrale, radiothérapie avec modulation d'intensité
	92.39.31 ↔ Autre radiothérapie de haut voltage, radiochirurgie stéréotaxique, fractionnée: extracérébrale, Intensity Modulated Arc Therapy [IMAT].
	92.39.32 ↔ Autre radiothérapie de haut voltage, radiochirurgie stéréotaxique, fractionnée: extracérébrale, guidée par l'image
	92.39.39 ↔ Autre radiothérapie de haut voltage, radiochirurgie stéréotaxique, fractionnée, extracérébrale, autre
	92.41 ↔ Radiothérapie par électrons peropératoire

Procédure E01-4

07.16.00 ↔ Biopsie du thymus, SAP	07.98 ↔ Opération autre et non spécifiée du thymus par voie thoracoscopique
07.16.11 ↔ Biopsie ouverte du thymus	07.99 ↔ Opération autre et non spécifiée du thymus
07.16.99 ↔ Biopsie du thymus, autre	31.73 ↔ Fermeture d'autre fistule de la trachée
07.80 ↔ Thymectomie, SAP	32.09.00 ↔ Autre excision ou destruction de lésion ou de tissu de bronche, SAP
07.81 ↔ Autre excision partielle du thymus	32.09.10 ↔ Autre excision ou destruction locale de lésion ou de tissu de bronche, par thoracotomie
07.82 ↔ Autre excision totale du thymus	32.09.20 ↔ Autre excision ou destruction locale de lésion ou de tissu de bronche, par thoracoscopie
07.83 ↔ Excision partielle du thymus par voie thoracoscopique	32.09.99 ↔ Autre excision ou destruction de lésion ou de tissu de bronche, autre
07.84 ↔ Excision totale du thymus par voie thoracoscopique	32.1X.10 ↔ Autre excision de bronche, résection de bifurcation bronchique
07.91 ↔ Exploration de l'aire du thymus	
07.92 ↔ Autre incision du thymus	
07.93 ↔ Réparation du thymus	
07.95 ↔ Incision du thymus par voie thoracoscopique	

32.1X.20 ↔	Autre excision de bronche, révision d'insuffisance du moignon bronchique	32.43.14 ↔	Lobectomie pulmonaire avec élargissement, par voie thoracoscopique, avec élargissement par bronchoplastie ainsi que par angioplastie
32.21 ↔	Plicature de bulles d'emphysème	32.43.21 ↔	Lobectomie pulmonaire avec élargissement, chirurgicale ouverte, sans élargissement par bronchoplastie ainsi que sans élargissement par angioplastie
32.22 ↔	Réduction chirurgicale du volume pulmonaire	32.43.22 ↔	Lobectomie pulmonaire avec élargissement, chirurgicale ouverte, avec élargissement par bronchoplastie
32.2A.09 ↔	Excision et destruction locale de lésion ou de tissu de poumon, autre	32.43.23 ↔	Lobectomie pulmonaire avec élargissement, chirurgicale ouverte, avec élargissement par angioplastie
32.2A.11 ↔	Excision et destruction locale de lésion ou de tissu de poumon, chirurgicale ouverte	32.43.24 ↔	Lobectomie pulmonaire avec élargissement, chirurgicale ouverte, avec élargissement par bronchoplastie ainsi que par angioplastie
32.2A.12 ↔	Excision et destruction locale de lésion ou de tissu de poumon, par voie thoracoscopique	32.44.11 ↔	Bilobectomie pulmonaire, par voie thoracoscopique, sans élargissement par bronchoplastie ainsi que sans élargissement par angioplastie
32.31.11 ↔	Résection pulmonaire segmentaire anatomique, par voie thoracoscopique, sans élargissement par bronchoplastie ainsi que sans élargissement par angioplastie	32.44.12 ↔	Bilobectomie pulmonaire, par voie thoracoscopique, avec élargissement par bronchoplastie
32.31.12 ↔	Résection pulmonaire segmentaire anatomique, par voie thoracoscopique, avec élargissement par bronchoplastie	32.44.13 ↔	Bilobectomie pulmonaire, par voie thoracoscopique, avec élargissement par angioplastie
32.31.13 ↔	Résection pulmonaire segmentaire anatomique, par voie thoracoscopique, avec élargissement par angioplastie	32.44.14 ↔	Bilobectomie pulmonaire, par voie thoracoscopique, avec élargissement par bronchoplastie ainsi que par angioplastie
32.31.14 ↔	Résection pulmonaire segmentaire anatomique, par voie thoracoscopique, avec élargissement par bronchoplastie ainsi que par angioplastie	32.44.21 ↔	Bilobectomie pulmonaire, chirurgicale ouverte, sans élargissement par bronchoplastie ainsi que sans élargissement par angioplastie
32.32.11 ↔	Résection pulmonaire segmentaire anatomique, chirurgicale ouverte, sans élargissement par bronchoplastie ainsi que sans élargissement par angioplastie	32.44.22 ↔	Bilobectomie pulmonaire, chirurgicale ouverte, avec élargissement par bronchoplastie
32.32.12 ↔	Résection pulmonaire segmentaire anatomique, chirurgicale ouverte, avec élargissement par bronchoplastie	32.44.23 ↔	Bilobectomie pulmonaire, chirurgicale ouverte, avec élargissement par angioplastie
32.32.13 ↔	Résection pulmonaire segmentaire anatomique, chirurgicale ouverte, avec élargissement par angioplastie	32.44.24 ↔	Bilobectomie pulmonaire, chirurgicale ouverte, avec élargissement par bronchoplastie ainsi que par angioplastie
32.32.14 ↔	Résection pulmonaire segmentaire anatomique, chirurgicale ouverte, avec élargissement par bronchoplastie ainsi que par angioplastie	32.49 ↔	Lobectomie pulmonaire, autre
32.39 ↔	Résection pulmonaire segmentaire anatomique autre et non spécifiée	32.50.11 ↔	Pneumonectomie, par voie thoracoscopique, sans élargissement par bronchoplastie ainsi que sans élargissement par angioplastie
32.40 ↔	Lobectomie pulmonaire, SAP	32.50.12 ↔	Pneumonectomie, par voie thoracoscopique, avec élargissement par bronchoplastie
32.41.15 ↔	Lobectomie pulmonaire, par voie thoracoscopique, sans élargissement par bronchoplastie ainsi que sans élargissement par angioplastie	32.50.13 ↔	Pneumonectomie, par voie thoracoscopique, avec élargissement par angioplastie
32.41.16 ↔	Lobectomie pulmonaire, par voie thoracoscopique, avec élargissement par bronchoplastie	32.50.14 ↔	Pneumonectomie, par voie thoracoscopique, avec élargissement par bronchoplastie ainsi que par angioplastie
32.41.17 ↔	Lobectomie pulmonaire, par voie thoracoscopique, avec élargissement par angioplastie	32.51.15 ↔	Pneumonectomie, chirurgicale ouverte, sans élargissement par bronchoplastie ainsi que sans élargissement par angioplastie
32.41.18 ↔	Lobectomie pulmonaire, par voie thoracoscopique, avec élargissement par bronchoplastie ainsi que par angioplastie	32.51.16 ↔	Pneumonectomie, chirurgicale ouverte, avec élargissement par bronchoplastie
32.42.15 ↔	Lobectomie pulmonaire, chirurgicale ouverte, sans élargissement par bronchoplastie ainsi que sans élargissement par angioplastie	32.51.17 ↔	Pneumonectomie, chirurgicale ouverte, avec élargissement par angioplastie
32.42.16 ↔	Lobectomie pulmonaire, chirurgicale ouverte, avec élargissement par bronchoplastie	32.51.18 ↔	Pneumonectomie, chirurgicale ouverte, avec élargissement par bronchoplastie ainsi que par angioplastie
32.42.17 ↔	Lobectomie pulmonaire, chirurgicale ouverte, avec élargissement par angioplastie	32.52.11 ↔	Pneumonectomie, étendue, chirurgicale ouverte, sans élargissement par bronchoplastie ainsi que sans élargissement par angioplastie
32.42.18 ↔	Lobectomie pulmonaire, chirurgicale ouverte, avec élargissement par bronchoplastie ainsi que par angioplastie	32.52.12 ↔	Pneumonectomie, étendue, chirurgicale ouverte, avec élargissement par bronchoplastie
32.43.11 ↔	Lobectomie pulmonaire avec élargissement, par voie thoracoscopique, sans élargissement par bronchoplastie ainsi que sans élargissement par angioplastie	32.52.13 ↔	Pneumonectomie, étendue, chirurgicale ouverte, avec élargissement par angioplastie
32.43.12 ↔	Lobectomie pulmonaire avec élargissement, par voie thoracoscopique, avec élargissement par bronchoplastie	32.52.14 ↔	Pneumonectomie, étendue, chirurgicale ouverte, avec élargissement par bronchoplastie ainsi que par angioplastie
32.43.13 ↔	Lobectomie pulmonaire avec élargissement, par voie thoracoscopique, avec élargissement par angioplastie	32.59 ↔	Pneumonectomie, autre et non spécifiée
		33.20 ↔	Biopsie pulmonaire par voie thoracoscopique
		33.25 ↔	Biopsie bronchique ouverte
		33.28 ↔	Biopsie de poumon à ciel ouvert

33.34.10 ↔	Thoracoplastie partielle	34.52.12 ↔	Pleurectomie radicale et décortication du poumon et de la paroi thoracique, avec résection du péricarde, thoracoscopique
33.34.20 ↔	Thoracoplastie complète	34.52.13 ↔	Pleurectomie radicale et décortication du poumon et de la paroi thoracique, avec résection du diaphragme, thoracoscopique
33.34.99 ↔	Thoracoplastie, autre	34.52.14 ↔	Pleurectomie radicale et décortication du poumon et de la paroi thoracique, avec résection du péricarde ainsi que du diaphragme, thoracoscopique
33.39 ↔	Collapsothérapie chirurgicale de poumon, autre	34.52.15 ↔	Pleurectomie partielle et décortication pulmonaire, thoracoscopique
33.41 ↔	Suture de lacération de bronche	34.52.16 ↔	Pleurectomie subtotale et décortication pulmonaire, thoracoscopique
33.42 ↔	Fermeture de fistule bronchique	34.52.99 ↔	Pleurectomie et décortication pulmonaire, thoracoscopique, autre
33.43 ↔	Suture de lacération pulmonaire	34.59.10 ↔	Autre excision de la plèvre, pleurectomie sous thoroscopie
33.92 ↔	Ligature de bronche	34.59.20 ↔	Autre excision de la plèvre, pleurectomie chirurgicale ouverte
34.02 ↔	Thoracotomie exploratrice	34.71 ↔	Suture de lacération de la paroi thoracique
34.27.00 ↔	Biopsie du diaphragme, SAP	34.72 ↔	Fermeture de thoracostomie
34.27.20 ↔	Biopsie ouverte du diaphragme	34.73 ↔	Fermeture d'autres fistules thoraciques
34.27.99 ↔	Biopsie du diaphragme, autre	34.74 ↔	Réparation des déformations thoraciques
34.3X.10 ↔	Excision de lésion ou de tissu du médiastin	34.75 ↔	Fermeture secondaire de thoracotomie et sternotomie
34.3X.21 ↔	Résection de lésion ou de tissu du médiastin, sans résection d'organe médiastinal	34.76 ↔	Réparation pour stabilisation de la paroi thoracique, par chirurgie ouverte
34.3X.22 ↔	Résection de lésion ou de tissu du médiastin, avec résection de lésion ou de la paroi thoracique	34.77 ↔	Grefe osseuse et transposition osseuse, paroi thoracique
34.3X.23 ↔	Résection de lésion ou de tissu du médiastin, avec résection partielle du péricarde	34.79 ↔	Réparation de la paroi thoracique, autre
34.3X.24 ↔	Résection de lésion ou de tissu du médiastin, avec endoprothèse vasculaire	34.81 ↔	Excision de lésion ou de tissu du diaphragme
34.3X.25 ↔	Résection de lésion ou de tissu du médiastin, avec résection pulmonaire et endoprothèse vasculaire	34.82 ↔	Suture d'une déchirure du diaphragme
34.3X.26 ↔	Résection de lésion ou de tissu du médiastin, avec résection pulmonaire et résection partielle du péricarde	34.83 ↔	Fermeture de fistule trans-diaphragmatique
34.3X.27 ↔	Résection de lésion ou de tissu du médiastin, avec résection partielle du péricarde et endoprothèse vasculaire	34.84 ↔	Autre réparation du diaphragme
34.3X.28 ↔	Résection de lésion ou de tissu du médiastin, avec résection partielle du poumon et du péricarde et endoprothèse vasculaire	36.32 ↔	Autre revascularisation transmyocardique
34.3X.29 ↔	Résection de lésion ou de tissu du médiastin, autre	36.33 ↔	Revascularisation transmyocardique endoscopique
34.3X.30 ↔	Destruction de lésion ou de tissu du médiastin	37.12.00 ↔	Péricardiotomie, SAP
34.3X.99 ↔	Excision ou destruction de lésion ou de tissu du médiastin, autre	37.12.09 ↔	Péricardiotomie, autre
34.4X.10 ↔	Excision de lésion de la paroi thoracique	37.12.11 ↔	Péricardiotomie, par chirurgie ouverte
34.4X.21 ↔	Résection partielle de lésion de la paroi thoracique, sans réparation	37.12.12 ↔	Péricardiotomie, par thoracoscopie
34.4X.22 ↔	Résection partielle de lésion de la paroi thoracique, avec réparation	37.24.00 ↔	Biopsie du péricarde, SAP
34.4X.31 ↔	Résection de lésion de la paroi thoracique, résection complète du sternum, sans réparation	37.24.20 ↔	Biopsie ouverte du péricarde
34.4X.32 ↔	Résection de lésion de la paroi thoracique, résection complète du sternum, avec réparation	37.24.99 ↔	Biopsie du péricarde, autre
34.51.00 ↔	Pleurectomie et décortication pulmonaire chirurgicale ouverte, SAP	37.25.00 ↔	Biopsie du cœur, SAP
34.51.11 ↔	Pleurectomie radicale et décortication du poumon et de la paroi thoracique, sans résection du péricarde ou du diaphragme, chirurgicale ouverte	37.25.20 ↔	Biopsie transvasculaire de l'endocarde, du myocarde et de l'endomyocarde
34.51.12 ↔	Pleurectomie radicale et décortication du poumon et de la paroi thoracique, avec résection du péricarde, chirurgicale ouverte	37.25.30 ↔	Pleurectomie ouverte du cœur
34.51.13 ↔	Pleurectomie radicale et décortication du poumon et de la paroi thoracique, avec résection du diaphragme, chirurgicale ouverte	37.25.99 ↔	Biopsie du cœur, autre
34.51.14 ↔	Pleurectomie radicale et décortication du poumon et de la paroi thoracique, avec résection du péricarde ainsi que du diaphragme, chirurgicale ouverte	37.31.00 ↔	Péricardectomie, SAP
34.51.15 ↔	Pleurectomie partielle et décortication, chirurgicale ouverte	37.31.10 ↔	Péricardectomie partielle
34.51.16 ↔	Pleurectomie subtotale et décortication, chirurgicale ouverte	37.31.20 ↔	Péricardectomie totale
34.51.99 ↔	Pleurectomie et décortication pulmonaire chirurgicale ouverte, autre	37.31.30 ↔	Excision d'adhérences du péricarde
34.52.00 ↔	Pleurectomie et décortication pulmonaire, thoracoscopique, SAP	37.31.99 ↔	Péricardectomie, autre
34.52.11 ↔	Pleurectomie radicale et décortication du poumon et de la paroi thoracique, sans résection du péricarde ou du diaphragme, thoracoscopique	37.40 ↔	Réparation du cœur et du péricarde, SAP
		37.41 ↔	Implantation de système d'assistance cardiaque prothétique autour du cœur
		37.42.11 ↔	Suture du péricarde (après lésion traumatique)
		37.42.21 ↔	Suture du myocarde (après lésion traumatique)
		37.6A.11 ↔	Implantation d'un système d'assistance cardiovasculaire, avec pompe, sans fonction d'échange gazeux, extracorporel, ventriculaire gauche, par chirurgie thoracique ouverte (thoracotomie, mini-thoracotomie, sternotomie)
		37.6A.12 ↔	Implantation d'un système d'assistance cardiovasculaire, avec pompe, sans fonction d'échange gazeux, extracorporel, ventriculaire droit, par chirurgie thoracique ouverte (thoracotomie, mini-thoracotomie, sternotomie)

37.6A.21 ↔	Implantation d'un système d'assistance cardio-vasculaire, avec pompe, sans fonction d'échange gazeux, extracorporel, biventriculaire, par chirurgie thoracique ouverte (thoracotomie, mini-thoracotomie, sternotomie)	38.15.30 ↔	Endartériectomie de l'artère pulmonaire
37.6A.35 ↔	Implantation d'un système d'assistance cardio-vasculaire, avec pompe, sans fonction d'échange gazeux, intracorporel, ventriculaire gauche, kit hospitalier, par chirurgie thoracique ouverte (thoracotomie, mini-thoracotomie, sternotomie)	38.15.40 ↔	Endartériectomie de la veine pulmonaire
37.6A.37 ↔	Implantation d'un système d'assistance cardio-vasculaire, avec pompe, sans fonction d'échange gazeux, intracorporel, ventriculaire droit, kit hospitalier, par chirurgie thoracique ouverte (thoracotomie, mini-thoracotomie, sternotomie)	38.15.99 ↔	Endartériectomie d'autres vaisseaux thoraciques, autre
37.6A.3A ↔	Implantation d'un système d'assistance cardio-vasculaire, avec pompe, sans fonction d'échange gazeux, intracorporel, biventriculaire, kit hospitalier, par chirurgie thoracique ouverte (thoracotomie, mini-thoracotomie, sternotomie)	38.34.00 ↔	Résection de l'aorte, avec anastomose, SAP
37.6A.51 ↔	Implantation d'un système d'assistance cardio-vasculaire et pulmonaire, avec pompe, avec élimination de CO ₂ , extracorporel, veino-veineux, par voie percutanée	38.34.10 ↔	Résection de l'aorte ascendante et de la crosse aortique, avec anastomose
37.6A.61 ↔	Implantation d'un système d'assistance cardio-vasculaire et pulmonaire, avec pompe, avec oxygénateur (y compris élimination de CO ₂), extracorporel, veino-veineux, par chirurgie extra-thoracique ouverte (p.ex. exposition de vaisseau sanguin)	38.34.20 ↔	Résection de l'aorte descendante, avec anastomose
37.6A.62 ↔	Implantation d'un système d'assistance cardio-vasculaire et pulmonaire, avec pompe, avec oxygénateur (y compris élimination de CO ₂), extracorporel, veino-veineux, par voie percutanée	38.34.30 ↔	Résection de l'aorte abdominale, avec anastomose
37.6A.71 ↔	Implantation d'un système d'assistance cardio-vasculaire et pulmonaire, avec pompe, avec oxygénateur (y compris élimination de CO ₂), extracorporel, veino-artériel ou veino-veino-artériel, par chirurgie thoracique ouverte (thoracotomie, mini-thoracotomie, sternotomie)	38.34.99 ↔	Résection de l'aorte, avec anastomose, autre
37.6A.72 ↔	Implantation d'un système d'assistance cardio-vasculaire et pulmonaire, avec pompe, avec oxygénateur (y compris élimination de CO ₂), extracorporel, veino-artériel ou veino-veino-artériel, par chirurgie extra-thoracique ouverte (p.ex. exposition du vaisseau sanguin)	38.35.00 ↔	Résection de vaisseaux thoraciques, avec anastomose, SAP
37.6A.73 ↔	Implantation d'un système d'assistance cardio-vasculaire et pulmonaire, avec pompe, avec oxygénateur (y compris élimination de CO ₂), extracorporel, veino-artériel ou veino-veino-artériel, par voie percutanée	38.35.10 ↔	Résection d'artères thoraciques, avec anastomose, SAP
37.91 ↔	Massage cardiaque à thorax ouvert	38.35.11 ↔	Résection de l'artère sous-clavière, avec anastomose
37.99.20 ↔	Opérations d'anomalies congénitales du cœur, SAP	38.35.12 ↔	Résection du tronc brachio-céphalique, avec anastomose
37.99.29 ↔	Opérations d'anomalies congénitales du cœur, autre	38.35.13 ↔	Résection de l'artère pulmonaire, avec anastomose
37.99.30 ↔	Ligature d'oreillette	38.35.19 ↔	Résection d'artères thoraciques, avec anastomose, autre
37.99.80 ↔	Réopération du cœur et du péricarde	38.35.20 ↔	Résection de veines thoraciques, avec anastomose, SAP
37.9A.00 ↔	Implantation d'un système de stimulation du myocarde, SAP	38.35.21 ↔	Résection de la veine pulmonaire, avec anastomose
37.9A.11 ↔	Implantation ou remplacement d'un système de modulation du myocarde [CCM]	38.35.22 ↔	Résection de la veine sous-clavière, avec anastomose
37.9A.99 ↔	Implantation d'un système de stimulation du myocarde, autre	38.35.23 ↔	Résection de la veine cave supérieure, avec anastomose
38.04.00 ↔	Incision de l'aorte, SAP	38.35.28 ↔	Résection de veines thoraciques et d'autres veines profondes, avec anastomose
38.04.10 ↔	Incision de l'aorte ascendante et de la crosse aortique	38.35.29 ↔	Résection de veines thoraciques, avec anastomose, autre
38.04.20 ↔	Incision de l'aorte descendante	38.35.99 ↔	Résection de vaisseaux thoraciques, avec anastomose, autre
38.04.30 ↔	Incision de l'aorte abdominale	38.45.00 ↔	Résection de vaisseau thoracique, avec remplacement, SAP
38.04.99 ↔	Incision de l'aorte, autre	38.45.10 ↔	Résection de l'aorte thoracique avec remplacement, SAP
38.07.99 ↔	Incision de veines abdominales, autre	38.45.12 ↔	Résection de l'aorte thoracique, avec remplacement
38.15.10 ↔	Endartériectomie de l'artère sous-clavière	38.45.13 ↔	Résection de l'aorte thoraco-abdominale, avec remplacement
38.15.20 ↔	Endartériectomie du tronc brachio-céphalique	38.45.14 ↔	Résection de l'aorte thoracique avec remplacement par prothèse hybride
		38.45.15 ↔	Résection de l'aorte ascendante, avec remplacement
		38.45.16 ↔	Résection de la crosse aortique, avec remplacement
		38.45.17 ↔	Résection de l'aorte ascendante ainsi que de la crosse aortique, avec remplacement
		38.45.19 ↔	Résection de l'aorte thoracique avec remplacement, autre
		38.45.20 ↔	Résection d'autres vaisseaux thoraciques, avec remplacement, SAP
		38.45.21 ↔	Résection de l'artère pulmonaire, avec remplacement
		38.45.22 ↔	Résection du tronc brachio-céphalique, avec remplacement
		38.45.29 ↔	Résection d'autres artères thoraciques, avec remplacement
		38.45.30 ↔	Résection de veine thoracique, avec remplacement, SAP
		38.45.31 ↔	Résection de la veine cave supérieure, avec remplacement
		38.45.38 ↔	Résection d'autres veines thoraciques profondes, avec remplacement
		38.45.39 ↔	Résection de veines thoraciques, avec remplacement, autre
		38.45.99 ↔	Résection de vaisseaux thoraciques, avec remplacement, autre
		38.47.00 ↔	Résection de veines abdominales, avec remplacement, SAP
		38.47.10 ↔	Résection de veines abdominales profondes, avec remplacement, SAP
		38.47.11 ↔	Résection de la veine cave inférieure, avec remplacement

38.47.12 ↔ Résection de la veine iliaque, avec remplacement	40.22.99 ↔ Excision de ganglion lymphatique mammaire interne, autre
38.47.19 ↔ Résection de veines abdominales profondes, avec remplacement, autre	40.51.00 ↔ Excision radicale des ganglions lymphatiques axillaires, SAP
38.47.99 ↔ Résection de veines abdominales, avec remplacement, autre	40.51.10 ↔ Excision radicale des ganglions lymphatiques axillaires, indépendante d'autre intervention
38.64.00 ↔ Autre excision de l'aorte, SAP	40.51.11 ↔ Excision radicale des ganglions lymphatiques axillaires dans le cadre d'une autre intervention
38.64.10 ↔ Autre excision de l'aorte thoracique	40.51.99 ↔ Excision radicale des ganglions lymphatiques axillaires, autre
38.64.20 ↔ Autre excision de l'aorte abdominale	40.52.00 ↔ Excision radicale des ganglions lymphatiques périaortiques, SAP
38.64.99 ↔ Autre excision de l'aorte, autre	40.52.10 ↔ Excision radicale des ganglions lymphatiques rétropéritonéaux (para-aortiques, para-caves) et pelviens, indépendante d'autre intervention
38.65.21 ↔ Autre excision de la veine cave supérieure	40.52.11 ↔ Excision radicale des ganglions lymphatiques rétropéritonéaux (para-aortiques, para-caves) et pelviens, au cours d'une autre intervention
38.65.22 ↔ Autre excision d'autres veines thoraciques profondes	40.52.99 ↔ Excision radicale des ganglions lymphatiques périaortiques, autre
38.84.00 ↔ Autre occlusion chirurgicale de l'aorte, SAP	40.53.00 ↔ Excision radicale des ganglions lymphatiques iliaques, SAP
38.84.09 ↔ Autre occlusion chirurgicale de l'aorte, autre	40.53.10 ↔ Excision radicale des ganglions lymphatiques iliaques, indépendante d'autre intervention
38.84.10 ↔ Autre occlusion chirurgicale de l'aorte thoracique	40.53.11 ↔ Excision radicale des ganglions lymphatiques iliaques dans le cadre d'une autre intervention
38.84.20 ↔ Autre occlusion chirurgicale de l'aorte abdominale	40.53.99 ↔ Excision radicale des ganglions lymphatiques iliaques, autre
38.85.11 ↔ Autre occlusion chirurgicale de l'artère sous-clavière	40.59.00 ↔ Excision radicale d'autres ganglions lymphatiques, SAP
38.85.12 ↔ Autre occlusion chirurgicale de l'artère pulmonaire	40.59.10 ↔ Excision radicale d'autres ganglions lymphatiques, indépendante d'autre intervention, SAP
38.85.13 ↔ Autre occlusion chirurgicale du tronc brachio-céphalique	40.59.11 ↔ Excision radicale de ganglions médiastinaux, indépendante d'autre intervention
38.85.21 ↔ Autre occlusion chirurgicale de la veine cave supérieure	40.59.12 ↔ Excision radicale de ganglions péribronchiques, indépendante d'autre intervention
38.85.22 ↔ Autre occlusion chirurgicale de la veine pulmonaire	40.59.19 ↔ Excision radicale d'autres ganglions lymphatiques, indépendante d'autre intervention, autre
38.85.23 ↔ Autre occlusion chirurgicale de la veine sous-clavière	40.59.20 ↔ Excision radicale d'autres ganglions lymphatiques dans le cadre d'une autre intervention, SAP
39.21.00 ↔ Anastomose de veine cave à artère pulmonaire, SAP	40.59.21 ↔ Excision radicale de ganglions lymphatiques médiastinaux dans le cadre d'une autre intervention
39.21.10 ↔ Opération de Glenn sur un cœur fonctionnellement/morphologiquement univentriculaire	40.59.22 ↔ Excision radicale de ganglions lymphatiques péribronchiques dans le cadre d'une autre intervention
39.21.99 ↔ Anastomose de veine cave à artère pulmonaire, autre	40.59.29 ↔ Excision radicale d'autres ganglions lymphatiques dans le cadre d'une autre intervention, autre
39.31.60 ↔ Suture de l'aorte, SAP	42.83 ↔ Fermeture d'œsophagostomie
39.31.61 ↔ Suture de l'aorte thoracique	53.82 ↔ Réparation [cure] de hernie parasternale
39.31.62 ↔ Suture de l'aorte abdominale	
39.31.69 ↔ Suture de l'aorte, autre	
39.31.71 ↔ Suture de l'artère pulmonaire	
39.31.72 ↔ Suture du tronc brachio-céphalique	
39.31.73 ↔ Suture de l'artère sous-clavière	
39.52.20 ↔ Autre réparation d'anévrisme de l'aorte, SAP	
39.52.21 ↔ Autre réparation chirurgicale ouverte d'anévrisme de l'aorte ascendante, de la crosse aortique et de l'aorte thoracique	
39.52.22 ↔ Autre réparation chirurgicale ouverte d'anévrisme de l'aorte abdominale	
39.52.29 ↔ Autre réparation d'anévrisme de l'aorte, autre	
39.99.21 ↔ Opérations d'anomalie congénitale de l'isthme aortique (sténose) ou d'interruption de la crosse aortique	
40.22.00 ↔ Excision de ganglion lymphatique mammaire interne, SAP	
40.22.10 ↔ Excision de ganglion lymphatique mammaire interne, par thoracoscopie	
40.22.20 ↔ Excision chirurgicale ouverte de ganglion lymphatique mammaire interne	

Procédure E01-5

35.51 ↔ Réparation de communication interauriculaire avec prothèse, technique ouverte	35.98.12 ↔ Fermeture transluminale percutanée de communication interauriculaire, avec 2 et plus dispositifs de fermeture
35.61 ↔ Réparation de communication interauriculaire, avec greffe de tissu	35.98.19 ↔ Fermeture transluminale percutanée de communication interauriculaire, autre
35.98.11 ↔ Fermeture transluminale percutanée de communication interauriculaire, avec 1 dispositif de fermeture	37.90.09 ↔ Insertion de dispositif dans l'oreillette gauche, autre
	37.90.10 ↔ Fermeture percutanée de l'oreillette gauche

ADRG E02**Autres procédures opératoires sur l'appareil respiratoire ou intervention coûteuse sur les bronches**

Au moins une procédure dans le tableau E02-1 ou procédure dans le tableau E02-2 et procédure dans le tableau E02-3

DRG E02A**Autres procédures opératoires sur l'appareil respiratoire avec procédure particulière ou âge < 16 ans**

Âge < 16 ans ou procédure dans le tableau E02-4

DRG E02B**Autres procédures opératoires sur l'appareil respiratoire, âge > 15 ans avec intervention coûteuse sur les bronches**

Au moins une procédure dans le tableau E02-5

DRG E02C**Autres procédures opératoires sur l'appareil respiratoire, âge > 15 ans****Procédure E02-1**

00.4B.11 ↔	ITPC sur artère du membre supérieur ou de l'épaule	21.83.12 ↔	Septorhinoplastie avec correction d'os et de cartilage
00.4B.12 ↔	ITPC sur l'aorte	21.83.20 ↔	Reconstruction totale du nez, avec implantation de matériel alloplastique
00.4B.13 ↔	ITPC sur des vaisseaux pulmonaires	21.83.99 ↔	Reconstruction totale du nez, autre
00.4B.14 ↔	ITPC sur autre artère thoracique	21.84 ↔	Révision de rhinoplastie
00.4B.15 ↔	ITPC sur artère viscérale	21.85 ↔	Rhinoplastie d'augmentation
00.4B.16 ↔	ITPC sur l'artère rénale	21.86.00 ↔	Rhinoplastie limitée, SAP
00.4B.17 ↔	ITPC sur autre artère abdominale	21.86.10 ↔	Rhinoplastie limitée, nez externe
00.4B.18 ↔	ITPC sur artères de la cuisse et sur l'artère poplitée	21.86.11 ↔	Rhinoplastie avec lambeau local ou distal
00.4B.19 ↔	ITPC sur artère d'autre site	21.86.99 ↔	Rhinoplastie limitée, autre
00.4B.1A ↔	ITPC sur artère de la jambe	21.87 ↔	Autre rhinoplastie
00.4B.21 ↔	ITPC sur veine du membre supérieur ou de l'épaule	21.88.00 ↔	Autre septoplastie, SAP
00.4B.22 ↔	ITPC sur la veine cave	21.88.10 ↔	Septoplastie, doublure
00.4B.23 ↔	ITPC sur autre veine thoracique	21.88.11 ↔	Septoplastie, réparation de perforation du septum nasal avec lambeau muqueux de glissement
00.4B.24 ↔	ITPC sur veine hépatique	21.88.12 ↔	Septoplastie, correction sans résection
00.4B.25 ↔	ITPC sur veines viscérales	21.88.13 ↔	Septoplastie, correction avec résection
00.4B.26 ↔	ITPC sur autre veine abdominale	21.88.14 ↔	Septoplastie, réparation de septum nasal avec transplant autologue local (plastie d'échange)
00.4B.27 ↔	ITPC sur veine de la cuisse	21.88.15 ↔	Septoplastie, réparation de septum nasal avec transplant autologue distal ou transplant allogène ou xénogène
00.4B.28 ↔	ITPC sur veine de la jambe	21.88.99 ↔	Autre septoplastie, autre
00.4B.29 ↔	ITPC sur veine, autre	21.89 ↔	Réparation et opération plastique du nez, autre
00.4B.31 ↔	ITPC sur la veine grande saphène	21.99.00 ↔	Autre opération du nez, SAP
00.4B.32 ↔	ITPC sur la veine petite saphène	21.99.10 ↔	Résection unilatérale d'atrésie des choanes, transnasale, par endoscopie
00.4B.33 ↔	ITPC sur rameaux latéraux épifasciaux de la jambe	21.99.20 ↔	Résection bilatérale d'atrésie des choanes, transnasale, par endoscopie
00.4B.34 ↔	ITPC sur veine épifasciale du bras	21.99.99 ↔	Autre opération du nez, autre
00.4B.39 ↔	ITPC sur veine épifasciale, autre	27.61 ↔	Suture de lacération du palais
00.4B.41 ↔	ITPC sur vaisseau artificiel du membre supérieur ou de l'épaule	27.62.12 ↔	Réparation plastique primaire du voile du palais
00.4B.42 ↔	ITPC sur shunts de dialyse veineux ou artificiel	27.62.21 ↔	Réparation plastique secondaire du palais osseux, avec greffe osseuse
00.4B.43 ↔	ITPC sur vaisseau artificiel thoracique	27.62.22 ↔	Réparation plastique secondaire du voile du palais
00.4B.44 ↔	ITPC sur vaisseau artificiel abdominal	27.69.10 ↔	Réparation plastique du voile du palais
00.4B.45 ↔	ITPC sur vaisseau artificiel de cuisse et poplité	27.69.11 ↔	Réparation plastique du palais osseux
00.4B.46 ↔	ITPC sur vaisseau artificiel de jambe	27.69.99 ↔	Autre réparation plastique du palais, autre
00.4B.49 ↔	ITPC sur vaisseau artificiel d'autre site	27.73 ↔	Réparation de la luette
01.15 ↔	Biopsie du crâne	28.2X.00 ↔	Amygdalectomie, sans excision de végétations adénoïdes [adénoïdectomie], SAP
21.5 ↔	Résection submuqueuse du septum nasal	28.2X.10 ↔	Résection partielle d'amygdale, sans excision de végétations adénoïdes
21.61 ↔	Cautérisation turbinaire par diathermie ou cryochirurgie	28.2X.11 ↔	Amygdalectomie totale, sans excision de végétations adénoïdes
21.69.00 ↔	Autre turbinectomie, SAP	28.2X.12 ↔	Amygdalectomie pour abcès amygdalien
21.69.10 ↔	Turbinotomie et ablation des extrémités postérieures	28.2X.99 ↔	Amygdalectomie, sans excision de végétations adénoïdes, autre
21.69.11 ↔	Résection submuqueuse (turbinoplastie)		
21.69.12 ↔	Autres opérations du cornet nasal inférieur		
21.69.99 ↔	Autre turbinectomie, autre		
21.83.00 ↔	Reconstruction totale du nez, SAP		
21.83.10 ↔	Septorhinoplastie avec correction de cartilage ou d'os, avec transplant autologue local		
21.83.11 ↔	Septorhinoplastie avec correction de cartilage ou d'os, avec transplant autologue distal ou transplant allogène ou xénogène		

28.3X.00 ↔	Amygdalectomie, avec excision de végétations adénoïdes, SAP	30.3X.12 ↔	Laryngectomie complète, reconstruction avec greffon non vascularisé
28.3X.10 ↔	Réséction partielle d'amygdale [amygdalotomie], avec excision de végétations adénoïdes	30.3X.13 ↔	Laryngectomie complète, reconstruction avec lambeau pédiculé régional
28.3X.11 ↔	Amygdalectomie totale, avec excision de végétations adénoïdes	30.3X.14 ↔	Laryngectomie complète, reconstruction avec lambeau pédiculé distal
28.3X.12 ↔	Amygdalectomie pour abcès amygdalien, avec excision de végétations adénoïdes	30.3X.15 ↔	Laryngectomie complète, reconstruction avec greffon libre microvascularisé et anastomosé
28.3X.99 ↔	Amygdalectomie, avec excision de végétations adénoïdes, autre	30.3X.16 ↔	Laryngectomie complète, reconstruction avec greffon intestinal libre
28.4 ↔	Excision de restes amygdaliens	30.3X.17 ↔	Laryngectomie complète, reconstruction par anastomose œso-gastrique
28.6 ↔	Excision de végétations adénoïdes, sans amygdalectomie	30.3X.19 ↔	Laryngectomie complète, autre reconstruction
29.33.00 ↔	Pharyngectomie (partielle), SAP	30.3X.99 ↔	Laryngectomie complète, autre
29.33.10 ↔	Pharyngectomie partielle, sans reconstruction	30.4X.00 ↔	Laryngectomie radicale, SAP
29.33.11 ↔	Pharyngectomie partielle, reconstruction par lambeau pédiculé régional ou distal	30.4X.10 ↔	Laryngectomie radicale avec pharyngectomie, sans reconstruction
29.33.12 ↔	Pharyngectomie partielle, reconstruction avec greffon libre microvascularisé et anastomosé	30.4X.11 ↔	Laryngectomie radicale avec pharyngectomie, reconstruction avec lambeau muqueux local
29.33.20 ↔	Pharyngectomie totale, reconstruction par lambeau pédiculé régional ou distal	30.4X.12 ↔	Laryngectomie radicale avec pharyngectomie, reconstruction avec greffon non vascularisé
29.33.21 ↔	Pharyngectomie totale, reconstruction avec greffon libre microvascularisé et anastomosé, greffon intestinal libre ou anastomose œso-gastrique	30.4X.13 ↔	Laryngectomie radicale avec pharyngectomie, reconstruction avec lambeau pédiculé régional
29.33.99 ↔	Pharyngectomie (partielle), autre	30.4X.14 ↔	Laryngectomie radicale avec pharyngectomie, reconstruction avec lambeau pédiculé
29.4X.10 ↔	Réparation plastique du pharynx, avec lambeau muqueux local ou cutané libre	30.4X.15 ↔	Laryngectomie radicale avec pharyngectomie, reconstruction avec greffon libre microvascularisé et anastomosé
29.4X.11 ↔	Réparation plastique du pharynx, avec lambeau pédiculé myocutané	30.4X.16 ↔	Laryngectomie radicale avec pharyngectomie, reconstruction avec greffon intestinal libre
29.4X.12 ↔	Réparation plastique du pharynx, avec greffon microvascularisé et anastomosé, greffon intestinal ou anastomose œso-gastrique	30.4X.17 ↔	Laryngectomie radicale avec pharyngectomie, reconstruction par anastomose œso-gastrique
29.4X.99 ↔	Réparation plastique du pharynx, autre	30.4X.19 ↔	Laryngectomie radicale avec pharyngectomie, autre reconstruction
29.59 ↔	Réparation du pharynx, autre	30.4X.20 ↔	Laryngectomie radicale avec pharyngectomie et résection thyroïdienne, sans reconstruction
30.01 ↔	Marsupialisation de kyste du larynx	30.4X.21 ↔	Laryngectomie radicale avec pharyngectomie et résection thyroïdienne, reconstruction avec lambeau muqueux local
30.09.00 ↔	Autre excision ou destruction de lésion ou de tissu du larynx, SAP	30.4X.22 ↔	Laryngectomie radicale avec pharyngectomie et résection thyroïdienne, reconstruction avec greffon non vascularisé
30.09.10 ↔	Excision ou destruction de lésion ou de tissu du larynx, sans thyroïdotomie	30.4X.23 ↔	Laryngectomie radicale avec pharyngectomie et résection thyroïdienne, reconstruction avec lambeau pédiculé régional
30.09.11 ↔	Décortication / stripping de corde vocale, sans thyroïdotomie	30.4X.24 ↔	Laryngectomie radicale avec pharyngectomie et résection thyroïdienne, reconstruction avec lambeau pédiculé
30.09.20 ↔	Excision ou destruction de lésion ou de tissu du larynx par thyroïdotomie	30.4X.25 ↔	Laryngectomie radicale avec pharyngectomie et résection thyroïdienne, reconstruction avec greffon libre microvascularisé et anastomosé
30.09.21 ↔	Décortication / stripping de corde vocale par thyroïdotomie	30.4X.26 ↔	Laryngectomie radicale avec pharyngectomie et résection thyroïdienne, reconstruction avec greffon intestinal libre
30.09.99 ↔	Autre excision ou destruction de lésion ou de tissu du larynx, autre	30.4X.27 ↔	Laryngectomie radicale avec pharyngectomie et résection thyroïdienne, reconstruction par anastomose œso-gastrique
30.1X.00 ↔	Hémilaryngectomie, SAP	30.4X.29 ↔	Laryngectomie radicale avec pharyngectomie et résection thyroïdienne, autre reconstruction
30.1X.10 ↔	Hémilaryngectomie supraglottique, par voie horizontale	30.4X.99 ↔	Laryngectomie radicale, autre
30.1X.11 ↔	Hémilaryngectomie supraglottique, avec résection de la base de la langue	31.1 ‡↔	Trachéostomie temporaire
30.1X.99 ↔	Hémilaryngectomie, autre	31.21 ‡↔	Trachéostomie médiastinale
30.21 ↔	Épiglottectomie	31.29 ‡↔	Trachéostomie permanente, autre
30.22.00 ↔	Cordectomie, SAP	31.3 ↔	Autre incision du larynx et de la trachée
30.22.10 ↔	Cordectomie endolaryngée	31.45 ↔	Biopsie ouverte de larynx ou de la trachée
30.22.11 ↔	Cordectomie par thyroïdotomie	31.51 ↔	Excision locale de lésion ou de tissu de la trachée, par chirurgie ouverte
30.22.99 ↔	Cordectomie, autre	31.61 ↔	Suture de lacération du larynx
30.29.00 ↔	Autre laryngectomie partielle, SAP	31.62 ↔	Fermeture de fistule du larynx
30.29.10 ↔	Crico-hyoïdo-épiglottopexie [CHEP]	31.63 ↔	Révision de laryngostomie
30.29.11 ↔	Cricohyoïdopexie [CHP]	31.64 ↔	Réparation de fracture laryngée
30.29.20 ↔	Réséction laryngo-pharyngée partielle		
30.29.21 ↔	Laryngectomie partielle frontale (Huet)		
30.29.22 ↔	Laryngectomie partielle frontolatérale (Leroux-Robert)		
30.29.30 ↔	Aryténoïdectomie		
30.29.99 ↔	Autre laryngectomie partielle, autre		
30.3X.00 ↔	Laryngectomie complète, SAP		
30.3X.10 ↔	Laryngectomie complète, sans reconstruction		
30.3X.11 ↔	Laryngectomie complète, reconstruction avec lambeau muqueux local		

31.69.10 ↔	Laryngoplastie, SAP	33.71.2A †↔	Remplacement de valve(s) bronchique(s) par endoscopie, huit valves
31.69.11 ↔	Médialisation de laryngoplastie, SAP	33.71.2B †↔	Remplacement de valve(s) bronchique(s) par endoscopie, neuf valves
31.69.12 ↔	Médialisation de laryngoplastie, thyroplastie de type I	33.71.2C †↔	Remplacement de valve(s) bronchique(s) par endoscopie, dix valves ou plus
31.69.14 ↔	Médialisation de laryngoplastie, par voie externe	33.91.20 †↔	Dilatation bronchique, endoscopique, avec insertion ou remplacement de stent / endoprothèse [stent graft], SAP
31.69.20 ↔	Plastie d'élargissement de la glotte (endolaryngée)	33.91.21 †↔	Dilatation bronchique, endoscopique, avec insertion ou remplacement de stent / endoprothèse [stent graft] en plastique
31.69.30 ↔	Crico-thyroïdopexie	33.91.22 †↔	Dilatation bronchique, endoscopique, avec insertion ou remplacement de stent / endoprothèse [stent graft] métallique
31.69.31 ↔	Arythénoïdopexie	33.91.23 †↔	Dilatation bronchique, endoscopique, avec insertion ou remplacement de stent / endoprothèse [stent graft] hybride/dynamique
31.69.40 ↔	Construction / révision de néoglote	33.91.29 †↔	Dilatation bronchique, endoscopique, avec insertion ou remplacement de stent / endoprothèse [stent graft], autre
31.69.41 ↔	Réparation du larynx	34.03 ↔	Réouverture de thoracotomie
31.69.42 ↔	Réparation de corde vocale	34.06 ↔	Drainage de la cavité pleurale par voie thoroscopique
31.69.99 ↔	Autre réparation du larynx, autre	34.06 ↔	Drainage de la cavité pleurale par voie thoroscopique
31.71 ↔	Suture de lacération de la trachée	34.1 ↔	Incision du médiastin
31.72 ↔	Fermeture de fistule externe de la trachée	34.20 ↔	Biopsie de la plèvre par voie thoroscopique
31.73 ↔	Fermeture d'autre fistule de la trachée	34.20 ↔	Biopsie de la plèvre par voie thoroscopique
31.75 ↔	Reconstruction de trachée et construction de larynx artificiel	34.21.00 ↔	Thoracoscopie transpleurale, SAP
31.79.00 ↔	Autre réparation ou opération plastique de la trachée, SAP	34.21.00 ↔	Thoracoscopie transpleurale, SAP
31.79.10 †↔	Plastie d'élargissement d'une trachéostomie	34.21.10 ↔	Thoracoscopie transpleurale, première intervention
31.79.11 ↔	Réparation (par greffe) de trachée	34.21.10 ↔	Thoracoscopie transpleurale, première intervention
31.79.12 ↔	Trachéopexie	34.21.20 ↔	Thoracoscopie transpleurale, réintervention
31.79.13 ↔	Anastomose termino-terminale de la trachée (après rupture)	34.21.20 ↔	Thoracoscopie transpleurale, réintervention
31.79.14 ↔	Réséction crico-trachéale	34.21.99 ↔	Thoracoscopie transpleurale, autre
31.79.15 ↔	Autre réparation ou opération plastique de la trachée lors de sténose trachéale	34.21.99 ↔	Thoracoscopie transpleurale, autre
31.79.99 ↔	Autre réparation ou opération plastique de la trachée, autre	34.22 ↔	Médiastinoscopie
31.92 ↔	Lyse d'adhérences de trachée et de larynx	34.23.20 ↔	Biopsie ouverte de la paroi thoracique
31.96 ↔	Insertion de tube [stent] de trachée ou de larynx	34.26 ↔	Biopsie du médiastin, à ciel ouvert
31.97 ↔	Dilatation de la trachée, par endoscopie	34.3X.10 ↔	Excision de lésion ou de tissu du médiastin
31.98 ↔	Autres opérations du larynx	34.3X.21 ↔	Réséction de lésion ou de tissu du médiastin, sans réséction d'organe médiastinal
31.99.00 ↔	Autres opérations de la trachée, SAP	34.3X.22 ↔	Réséction de lésion ou de tissu du médiastin, avec réséction du poumon ou de la paroi thoracique
31.99.99 ↔	Autres opérations de la trachée, autre	34.3X.23 ↔	Réséction de lésion ou de tissu du médiastin, avec réséction partielle du péricarde
32.01.13 †↔	Excision ou destruction endoscopique de lésion ou de tissu de bronche, thermoplastie bronchique	34.3X.24 ↔	Réséction de lésion ou de tissu du médiastin, avec endoprothèse vasculaire
33.71.11 †↔	Insertion de valve(s) bronchique(s) par endoscopie, une valve	34.3X.25 ↔	Réséction de lésion ou de tissu du médiastin, avec réséction pulmonaire et endoprothèse vasculaire
33.71.12 †↔	Insertion de valve(s) bronchique(s) par endoscopie, deux valves	34.3X.26 ↔	Réséction de lésion ou de tissu du médiastin, avec réséction pulmonaire et réséction partielle du péricarde
33.71.13 †↔	Insertion de valve(s) bronchique(s) par endoscopie, trois valves	34.3X.27 ↔	Réséction de lésion ou de tissu du médiastin, avec réséction partielle du péricarde et endoprothèse vasculaire
33.71.14 †↔	Insertion de valve(s) bronchique(s) par endoscopie, quatre valves	34.3X.28 ↔	Réséction de lésion ou de tissu du médiastin, avec réséction partielle du poumon et du péricarde et endoprothèse vasculaire
33.71.16 †↔	Insertion de valve(s) bronchique(s) par endoscopie, cinq valves	34.3X.29 ↔	Réséction de lésion ou de tissu du médiastin, autre
33.71.17 †↔	Insertion de valve(s) bronchique(s) par endoscopie, six valves	34.3X.30 ↔	Destruction de lésion ou de tissu du médiastin
33.71.18 †↔	Insertion de valve(s) bronchique(s) par endoscopie, sept valves	34.3X.99 ↔	Excision ou destruction de lésion ou de tissu du médiastin, autre
33.71.1A †↔	Insertion de valve(s) bronchique(s) par endoscopie, huit valves	34.4X.10 ↔	Excision de lésion de la paroi thoracique
33.71.1B †↔	Insertion de valve(s) bronchique(s) par endoscopie, neuf valves	34.4X.21 ↔	Réséction partielle de lésion de la paroi thoracique, sans réparation
33.71.1C †↔	Insertion de valve(s) bronchique(s) par endoscopie, dix valves ou plus	34.4X.22 ↔	Réséction partielle de lésion de la paroi thoracique, avec réparation
33.71.21 †↔	Remplacement de valve(s) bronchique(s) par endoscopie, une valve	34.4X.31 ↔	Réséction de lésion de la paroi thoracique, réséction complète du sternum, sans réparation
33.71.22 †↔	Remplacement de valve(s) bronchique(s) par endoscopie, deux valves		
33.71.23 †↔	Remplacement de valve(s) bronchique(s) par endoscopie, trois valves		
33.71.24 †↔	Remplacement de valve(s) bronchique(s) par endoscopie, quatre valves		
33.71.26 †↔	Remplacement de valve(s) bronchique(s) par endoscopie, cinq valves		
33.71.27 †↔	Remplacement de valve(s) bronchique(s) par endoscopie, six valves		
33.71.28 †↔	Remplacement de valve(s) bronchique(s) par endoscopie, sept valves		

34.4X.32 ↔ Résection de lésion de la paroi thoracique, résection complète du sternum, avec réparation	38.87.11 ↔ Autre occlusion chirurgicale de la veine cave inférieure
34.4X.40 ↔ Destruction de lésion de la paroi thoracique	38.87.12 ↔ Autre occlusion chirurgicale des veines iliaques commune et interne
34.4X.99 ↔ Excision ou destruction de lésion de la paroi thoracique, autre	38.87.19 ↔ Autre occlusion chirurgicale de veines abdominales profondes, autre
34.6X.11 ↔ Pleurodèse chirurgicale ouverte, sans décortication	38.87.99 ↔ Autre occlusion chirurgicale de veines abdominales, autre
34.6X.12 ↔ Pleurodèse chirurgicale ouverte, avec décortication	39.0X.00 ↔ Shunt d'artère systémique à pulmonaire, SAP
34.6X.13 ↔ Pleurodèse chirurgicale ouverte, par poudrage	39.0X.10 ↔ Anastomose entre artère sous-clavière et artère pulmonaire [Blalock-Taussig]
34.6X.19 ↔ Pleurodèse chirurgicale ouverte, autre	39.0X.11 ↔ Anastomose entre aorte et artère pulmonaire droite [Waterston-Coolley]
34.6X.21 ↔ Pleurodèse sous thoracoscopie, sans décortication	39.0X.12 ↔ Anastomose entre aorte descendante et artère pulmonaire gauche [Potts-Smith]
34.6X.22 ↔ Pleurodèse sous thoracoscopie, avec décortication	39.0X.13 ↔ Anastomose entre artère pulmonaire gauche et droite
34.6X.23 ↔ Pleurodèse sous thoracoscopie, par poudrage	39.0X.20 ↔ Shunt prothétique d'artère pulmonaire à aorte, central
34.6X.29 ↔ Pleurodèse sous thoracoscopie, autre	39.0X.21 ↔ Shunt prothétique d'artère pulmonaire à aorte, périphérique
34.6X.99 ↔ Pleurodèse, autre	39.0X.23 ↔ Cerclage [banding] de l'artère pulmonaire
34.89.00 ↔ Autres opérations du diaphragme, SAP	39.0X.24 ↔ Shunt d'artère systémique à pulmonaire, opération de Damus-Kay-Stansel
34.89.10 ↔ Autres opérations du diaphragme, incision du diaphragme	39.0X.99 ↔ Shunt d'artère systémique à pulmonaire, autre
34.89.99 ↔ Autres opérations du diaphragme, autre	39.49.30 ↔ Remplacement de conduit cardiaque
34.93 ↔ Réparation de la plèvre	39.50.00 ↔ Angioplastie ou athérectomie d'autre(s) vaisseau(x) non-coronaire(s), SAP
34.99.00 ↔ Autres opérations du thorax, SAP	39.50.10 ↔ Angioplastie ou athérectomie d'autre(s) vaisseau(x) non-coronaire(s) par ballonnet, SAP
34.99.10 ↔ Prélèvement de cartilage costal pour greffe	39.50.11 ↔ Angioplastie ou athérectomie d'autre(s) vaisseau(x) non-coronaire(s) par ballonnet simple
34.99.99 ↔ Autres opérations du thorax, autre	39.50.12 ↔ Angioplastie ou athérectomie d'autre(s) vaisseau(x) non-coronaire(s) par ballonnet à lames
37.31.00 ↔ Péricardectomie, SAP	39.50.13 ↔ Angioplastie ou athérectomie d'autre(s) vaisseau(x) non-coronaire(s) par ballonnet de cryoplastie
37.31.10 ↔ Péricardectomie partielle	39.50.14 ↔ Angioplastie ou athérectomie d'autre(s) vaisseau(x) non-coronaire(s) par ballonnet à élution médicamenteuse
37.31.20 ↔ Péricardectomie totale	39.50.15 ↔ Angioplastie ou athérectomie d'autre(s) vaisseau(x) non-coronaire(s), par lithotripsie
37.31.30 ↔ Excision d'adhérences du péricarde	39.50.19 ↔ Angioplastie ou athérectomie d'autre(s) vaisseau(x) non-coronaire(s) par autre ballonnet
37.31.99 ↔ Péricardectomie, autre	39.50.20 ↔ Angioplastie par laser à lame d'autre(s) vaisseau(x) non-coronaire(s)
38.05.00 ↔ Incision d'autres vaisseaux thoraciques, SAP	39.50.21 ↔ Angioplastie, thrombectomie d'autre(s) vaisseau(x) non-coronaire(s)
38.05.10 ↔ Incision d'autres artères thoraciques	39.50.99 ↔ Angioplastie ou athérectomie d'autre(s) vaisseau(x) non-coronaire(s), autre
38.05.20 ↔ Incision de veines thoraciques, SAP	39.52.99 ↔ Autre réparation d'anévrisme, autre
38.05.21 ↔ Incision de veines thoraciques profondes	39.59.30 ↔ Autre réparation de vaisseaux de la tête et du cou, SAP
38.05.29 ↔ Incision de veines thoraciques, autre	39.59.31 ↔ Autre réparation de vaisseaux intracrâniens
38.05.99 ↔ Incision d'autres vaisseaux thoraciques, autre	39.59.32 ↔ Autre réparation d'artère vertébrale extracrânienne
38.07.00 ↔ Incision de veines abdominales, SAP	39.59.33 ↔ Autre réparation d'artères extracrâniennes de la tête et du cou, autre
38.07.10 ↔ Incision de veines abdominales profondes, SAP	39.59.34 ↔ Autre réparation de la veine jugulaire
38.07.11 ↔ Incision de la veine cave inférieure	39.59.39 ↔ Autre réparation de vaisseaux de la tête et du cou, autre
38.07.12 ↔ Incision de la veine iliaque	39.59.40 ↔ Autre réparation de vaisseaux de membre supérieur, SAP
38.07.19 ↔ Incision de veines abdominales profondes, autre	39.59.41 ↔ Autre réparation d'artères de membre supérieur
38.65.10 ↔ Autre excision d'artères thoraciques	39.59.42 ↔ Autre réparation de la veine sous-clavière, de la veine axillaire et de la veine brachio-céphalique
38.65.20 ↔ Autre excision de veines thoraciques, SAP	39.59.48 ↔ Autre réparation d'autres veines profondes du membre supérieur
38.65.21 ↔ Autre excision de la veine cave supérieure	39.59.49 ↔ Autre réparation de vaisseaux de membre supérieur, autre
38.65.22 ↔ Autre excision d'autres veines thoraciques profondes	39.59.50 ↔ Autre réparation de vaisseaux thoraciques, SAP
38.65.29 ↔ Autre excision de veines thoraciques, autre	39.59.51 ↔ Autre réparation de l'aorte thoracique
38.65.99 ↔ Autre excision de vaisseaux thoraciques, autre	39.59.52 ↔ Autre réparation de l'artère pulmonaire
38.67.00 ↔ Autre excision de veines abdominales, SAP	
38.67.10 ↔ Autre excision de veines abdominales profondes, SAP	
38.67.11 ↔ Autre excision de la veine cave inférieure	
38.67.12 ↔ Autre excision de la veine iliaque	
38.67.19 ↔ Autre excision de veines abdominales profondes, autre	
38.67.99 ↔ Autre excision de veines abdominales, autre	
38.7X.10 ↔ Interruption de la veine cave, par chirurgie ouverte, SAP	
38.7X.11 ↔ Insertion d'un système de protection anti-embolie dans la veine cave, par chirurgie ouverte	
38.7X.12 ↔ Ablation d'un système de protection anti-embolie de la veine cave, par chirurgie ouverte	
38.7X.13 ↔ Ligature ou plicature de la veine cave, par chirurgie ouverte	
38.7X.19 ↔ Interruption de la veine cave, par chirurgie ouverte, autre	
38.7X.21 ↔ Insertion d'un système de protection anti-embolie dans la veine cave, par voie transluminale percutanée	
38.84.31 ↔ Ligature du canal artériel persistant	
38.87.00 ↔ Autre occlusion chirurgicale de veines abdominales, SAP	
38.87.10 ↔ Autre occlusion chirurgicale de veines abdominales profondes, SAP	

- 39.59.53 ↔ Autre réparation d'artères thoraciques, autre
39.59.54 ↔ Autre réparation de la veine pulmonaire
39.59.55 ↔ Autre réparation de la veine cave supérieure
39.59.59 ↔ Autre réparation de vaisseaux thoraciques, autre
39.59.60 ↔ Autre réparation d'artères abdominales, SAP
39.59.61 ↔ Autre réparation de l'aorte abdominale
39.59.62 ↔ Autre réparation du tronc cœliaque
39.59.63 ↔ Autre réparation de l'artère gastrique
39.59.64 ↔ Autre réparation de l'artère hépatique
39.59.65 ↔ Autre réparation de l'artère splénique
39.59.66 ↔ Autre réparation de l'artère rénale
39.59.67 ↔ Autre réparation de l'artère mésentérique
39.59.68 ↔ Autre réparation de l'artère iliaque
39.59.69 ↔ Autre réparation d'artères abdominales, autre
39.59.70 ↔ Autre réparation de veines abdominales, SAP
39.59.71 ↔ Autre réparation de la veine cave inférieure
39.59.72 ↔ Autre réparation de la veine iliaque
39.59.79 ↔ Autre réparation de veines abdominales, autre
39.59.80 ↔ Autre réparation de vaisseaux de membre inférieur, SAP
39.59.81 ↔ Autre réparation d'artères de membre inférieur
39.59.82 ↔ Autre réparation de la veine fémorale
39.59.83 ↔ Autre réparation de la veine poplitée
39.59.88 ↔ Autre réparation d'autres veines profondes du membre inférieur
39.59.89 ↔ Autre réparation de vaisseaux de membre inférieur, autre
39.59.90 ↔ Autre réparation de vaisseau, plastie de valves veineuses
39.71.00 ↔ Implantation endovasculaire d'une endoprothèse [stent graft] dans l'aorte abdominale, SAP
39.71.09 ↔ Implantation endovasculaire d'une endoprothèse [stent graft] dans l'aorte abdominale, autre
39.71.21 ↔ Implantation endovasculaire d'endoprothèses [stent graft] dans l'aorte abdominale, sans ouverture
39.71.22 ↔ Implantation endovasculaire d'endoprothèses [stent graft] dans l'aorte abdominale, avec 1 ouverture
39.71.23 ↔ Implantation endovasculaire d'endoprothèses [stent graft] dans l'aorte abdominale, avec 2 ouvertures
39.71.24 ↔ Implantation endovasculaire d'endoprothèses [stent graft] dans l'aorte abdominale, avec 3 ouvertures
39.71.25 ↔ Implantation endovasculaire d'endoprothèses [stent graft] dans l'aorte abdominale, avec 4 ouvertures et plus
39.71.31 ↔ Implantation endovasculaire d'endoprothèses [stent graft] dans l'aorte abdominale, avec réparation d'une branche vasculaire par technique de greffe parallèle
39.71.32 ↔ Implantation endovasculaire d'endoprothèses [stents grafts] dans l'aorte abdominale, avec réparation de deux branches vasculaires ou plus par technique de greffe parallèle
39.72.00 ↔ Réparation ou occlusion endovasculaire des vaisseaux de la tête et du cou, SAP
39.72.09 ↔ Réparation ou occlusion endovasculaire des vaisseaux de la tête et du cou, autre
39.72.10 ↔ Embolisation sélective de vaisseaux intracrâniens, SAP
39.72.14 ↔ Embolisation sélective de vaisseaux intracrâniens, avec matériel embolisant adhésif
39.72.15 ↔ Embolisation sélective de vaisseaux intracrâniens par plugs
39.72.16 ↔ Embolisation sélective de vaisseaux intracrâniens avec coils
39.72.17 ↔ Embolisation sélective de vaisseaux intracrâniens avec particules
39.72.18 ↔ Embolisation sélective de vaisseaux intracrâniens avec liquides embolisants
39.72.19 ↔ Embolisation sélective de vaisseaux intracrâniens, autre
39.72.1A ↔ Embolisation sélective de vaisseaux intracrâniens par ballonnets (détachables) embolisants
39.72.1B ↔ Embolisation sélective de vaisseaux intracrâniens par filtres [parapluie]
39.72.20 ↔ Embolisation sélective de vaisseaux extracrâniens de la tête et du cou, SAP
39.72.24 ↔ Embolisation sélective de vaisseaux extracrâniens de la tête et du cou, avec matériel embolisant adhésif
39.72.25 ↔ Embolisation sélective de vaisseaux extracrâniens de la tête et du cou par plugs
39.72.26 ↔ Embolisation sélective de vaisseaux extracrâniens de la tête et du cou avec coils
39.72.27 ↔ Embolisation sélective de vaisseaux extracrâniens de la tête et du cou avec particules
39.72.28 ↔ Embolisation sélective de vaisseaux extracrâniens de la tête et du cou avec liquides embolisants
39.72.29 ↔ Embolisation sélective de vaisseaux extracrâniens de la tête et du cou, autre
39.72.2A ↔ Embolisation sélective de vaisseaux extracrâniens de la tête et du cou avec liquides embolisants, ballonnets (détachables)
39.72.2B ↔ Embolisation sélective de vaisseaux extracrâniens de la tête et du cou par filtres [parapluie]
39.73.00 ↔ Implantation endovasculaire d'une endoprothèse [stent graft] dans l'aorte thoracique et thoraco-abdominale, SAP
39.73.09 ↔ Implantation endovasculaire d'une endoprothèse [stent graft] dans l'aorte thoracique et thoraco-abdominale, autre
39.73.31 ↔ Implantation endovasculaire d'endoprothèses [stent graft] dans l'aorte thoracique, sans ouverture
39.73.32 ↔ Implantation endovasculaire d'endoprothèses [stent graft] dans l'aorte thoracique, avec 1 ouverture
39.73.33 ↔ Implantation endovasculaire d'endoprothèses [stent graft] dans l'aorte thoracique, avec 2 ouvertures
39.73.34 ↔ Implantation endovasculaire d'endoprothèses [stent graft] dans l'aorte thoracique, avec 3 ouvertures
39.73.35 ↔ Implantation endovasculaire d'endoprothèses [stent graft] dans l'aorte thoracique, avec 4 ouvertures et plus
39.73.36 ↔ Implantation endovasculaire d'endoprothèses [stent graft] dans l'aorte thoracique, avec réparation d'une branche vasculaire par technique de greffe parallèle
39.73.37 ↔ Implantation endovasculaire d'endoprothèses [stents grafts] dans l'aorte thoracique, avec réparation de 2 branches vasculaires et plus par technique de greffe parallèle
39.73.41 ↔ Implantation endovasculaire d'endoprothèses [stents grafts] dans l'aorte thoraco-abdominale, sans ouverture
39.73.42 ↔ Implantation endovasculaire d'endoprothèses [stents grafts] dans l'aorte thoraco-abdominale, avec 1 ouverture
39.73.43 ↔ Implantation endovasculaire d'endoprothèses [stents grafts] dans l'aorte thoraco-abdominale, avec 2 ouvertures
39.73.44 ↔ Implantation endovasculaire d'endoprothèses [stents grafts] dans l'aorte thoraco-abdominale, avec 3 ouvertures
39.73.45 ↔ Implantation endovasculaire d'endoprothèses [stents grafts] dans l'aorte thoraco-abdominale, avec 4 ouvertures et plus
39.73.46 ↔ Implantation endovasculaire d'endoprothèses [stents grafts] dans l'aorte thoraco-abdominale, avec réparation d'une branche vasculaire par technique de greffe parallèle
39.73.47 ↔ Implantation endovasculaire d'endoprothèses [stents grafts] dans l'aorte thoraco-abdominale, avec réparation de 2 branches vasculaires et plus par technique de greffe parallèle
39.75.01 ↔ Intervention vasculaire percutanée transluminale, autres vaisseaux, ablation de corps étranger par cathéter d'extraction, à panier, etc.

39.75.10 ↔	Intervention vasculaire transluminale percutanée, autres vaisseaux, emploi de systèmes de cathéters pour recanalisation d'obstructions totales	39.79.56 ↔	Embolisation sélective par filtres [parapluie], vaisseaux abdominaux et pelviens
39.75.11 ↔	Intervention vasculaire transluminale percutanée, autres vaisseaux, thrombectomie à lame rotative	39.79.57 ↔	Embolisation sélective par filtres [parapluie], vaisseaux du membre inférieur
39.75.12 ↔	Intervention vasculaire transluminale percutanée, autres vaisseaux, angioplastie au laser	39.79.58 ↔	Embolisation sélective par filtres [parapluie], vaisseaux rachidiens
39.75.13 ↔	Intervention vasculaire transluminale percutanée, autres vaisseaux, système de protection anti-embolie (vaisseaux périphériques ou viscéraux)	39.79.59 ↔	Embolisation sélective par filtres [parapluie], autres vaisseaux, autre
39.75.14 ↔	Intervention vasculaire transluminale percutanée, autres vaisseaux, athérectomie	39.79.60 ↔	Embolisation sélective par particules, autres vaisseaux, SAP
39.75.15 ↔	Intervention vasculaire transluminale percutanée, autres vaisseaux, thrombolyse sélective	39.79.61 ↔	Embolisation sélective par particules, vaisseaux du membre supérieur
39.75.16 ↔	Intervention vasculaire transluminale percutanée, autres vaisseaux, thrombolyse sélective, assistance échographique	39.79.62 ↔	Embolisation sélective par particules, aorte
39.75.30 ↔	Augmentation de la perfusion cérébrale par clampage endoaortique partiel à ballonnet	39.79.64 ↔	Embolisation sélective par particules, vaisseaux thoraciques
39.76.50 ↔	Thrombolyse percutanée sélective de vaisseaux extracrâniens de la tête et du cou	39.79.65 ↔	Embolisation sélective par particules, vaisseaux viscéraux
39.76.70 ↔	Extraction endovasculaire percutanée de corps étranger de vaisseaux extracrâniens de la tête et du cou	39.79.66 ↔	Embolisation sélective par particules, vaisseaux abdominaux et pelviens
39.77.50 ↔	Thrombolyse percutanée sélective de vaisseau(x) intracrânien(s)	39.79.67 ↔	Embolisation sélective par particules, vaisseaux du membre inférieur
39.77.70 ↔	Extraction endovasculaire percutanée de corps étranger de vaisseau(x) intracrânien(s)	39.79.68 ↔	Embolisation sélective par particules, vaisseaux rachidiens
39.79.21 ↔	Embolisation ou occlusion par coils, vaisseaux du membre supérieur	39.79.69 ↔	Embolisation sélective par particules, autres vaisseaux, autre
39.79.22 ↔	Embolisation ou occlusion par coils, aorte	39.79.70 ↔	Fermeture d'artères par cathéter au laser, autres vaisseaux, SAP
39.79.24 ↔	Embolisation ou occlusion par coils, vaisseaux thoraciques	39.79.71 ↔	Fermeture d'artères par cathéter au laser, artères du membre supérieur
39.79.25 ↔	Embolisation ou occlusion par coils, vaisseaux viscéraux	39.79.72 ↔	Fermeture d'artères par cathéter au laser, aorte
39.79.26 ↔	Embolisation ou occlusion par coils, vaisseaux abdominaux et pelviens	39.79.74 ↔	Fermeture d'artères par cathéter au laser, vaisseaux thoraciques
39.79.27 ↔	Embolisation ou occlusion par coils, vaisseaux du membre inférieur	39.79.75 ↔	Fermeture d'artères par cathéter au laser, vaisseaux du membre inférieur
39.79.28 ↔	Embolisation ou occlusion par coils, vaisseaux rachidiens	39.79.76 ↔	Fermeture d'artères par cathéter au laser, vaisseaux viscéraux
39.79.29 ↔	Embolisation ou occlusion par coils, autres vaisseaux, autre	39.79.77 ↔	Fermeture d'artères par cathéter au laser, vaisseaux abdominaux et pelviens
39.79.40 ↔	Embolisation sélective par ballonnets détachables, autres vaisseaux, SAP	39.79.79 ↔	Fermeture d'artères par cathéter au laser, autres vaisseaux, autre
39.79.41 ↔	Embolisation sélective par ballonnets détachables, vaisseaux du membre supérieur	39.79.80 ↔	Fermeture d'artères par cathéter à radiofréquence, autres vaisseaux, SAP
39.79.42 ↔	Embolisation sélective par ballonnets détachables, aorte	39.79.81 ↔	Fermeture d'artères par cathéter à radiofréquence, artères du membre supérieur
39.79.44 ↔	Embolisation sélective par ballonnets détachables, vaisseaux thoraciques	39.79.82 ↔	Fermeture d'artères par cathéter à radiofréquence, aorte
39.79.45 ↔	Embolisation sélective par ballonnets détachables, vaisseaux viscéraux	39.79.84 ↔	Fermeture d'artères par cathéter à radiofréquence, vaisseaux thoraciques
39.79.46 ↔	Embolisation sélective par ballonnets détachables, vaisseaux abdominaux et pelviens	39.79.85 ↔	Fermeture d'artères par cathéter à radiofréquence, vaisseaux du membre inférieur
39.79.47 ↔	Embolisation sélective par ballonnets détachables, vaisseaux rachidiens	39.79.86 ↔	Fermeture d'artères par cathéter à radiofréquence, vaisseaux viscéraux
39.79.48 ↔	Embolisation sélective par ballonnets détachables, vaisseaux du membre inférieur	39.79.87 ↔	Fermeture d'artères par cathéter à radiofréquence, vaisseaux abdominaux et pelviens
39.79.49 ↔	Embolisation sélective par ballonnets détachables, autres vaisseaux, autre	39.79.89 ↔	Fermeture d'artères par cathéter à radiofréquence, autres vaisseaux, autre
39.79.50 ↔	Embolisation sélective par filtres [parapluie], autres vaisseaux, SAP	39.79.91 ↔	Embolisation sélective, vaisseaux membre supérieur, autre
39.79.51 ↔	Embolisation sélective par filtres [parapluie], vaisseaux du membre supérieur	39.79.92 ↔	Embolisation sélective, aorte, autre
39.79.52 ↔	Embolisation sélective par filtres [parapluie], aorte	39.79.94 ↔	Embolisation sélective, vaisseaux thoraciques
39.79.54 ↔	Embolisation sélective par filtres [parapluie], vaisseaux thoraciques	39.79.95 ↔	Embolisation sélective, vaisseaux viscéraux, autre
39.79.55 ↔	Embolisation sélective par filtres [parapluie], vaisseaux viscéraux	39.79.96 ↔	Embolisation sélective, vaisseaux abdominaux et pelviens, autre
		39.79.97 ↔	Embolisation sélective, vaisseaux du membre inférieur, autre
		39.79.98 ↔	Embolisation sélective, vaisseaux rachidiens, autre
		39.79.A0 ↔	Embolisation sélective par plugs, autres vaisseaux, SAP
		39.79.A1 ↔	Embolisation sélective par plugs, vaisseaux du membre supérieur
		39.79.A2 ↔	Embolisation sélective par plugs, aorte

39.79.A4 ↔ Embolisation sélective par plugs, vaisseaux thoraciques	39.99.24 ↔ Opération et unifocalisation de vaisseaux collatéraux congénitaux
39.79.A5 ↔ Embolisation sélective par plugs, vaisseaux viscéraux	39.99.30 ↔ Fermeture par cathéter du canal artériel de Botal, SAP
39.79.A6 ↔ Embolisation sélective par plugs, vaisseaux abdominaux et pelviens	39.99.31 ↔ Fermeture par cathéter du canal artériel de Botal, avec coil
39.79.A7 ↔ Embolisation sélective par plugs, vaisseaux du membre inférieur	39.99.32 ↔ Fermeture par cathéter du canal artériel de Botal, avec obturateur d'Amplatz
39.79.A8 ↔ Embolisation sélective par plugs, vaisseaux rachidiens	39.99.38 ↔ Fermeture par cathéter du canal artériel de Botal, autre
39.79.A9 ↔ Embolisation sélective par plugs, autres vaisseaux, autre	39.99.39 ↔ Opérations d'autres anomalies vasculaires congénitales
39.79.B1 ↔ Embolisation sélective par liquides embolisants, vaisseaux du membre supérieur	39.B1.09 ↔ Implantation transluminale (percutanée) de stents sans libération de substance médicamenteuse, autre
39.79.B2 ↔ Embolisation sélective par liquides embolisants, aorte	39.B1.11 ↔ Implantation transluminale (percutanée) de stents sans libération de substance médicamenteuse, vaisseaux intracrâniens
39.79.B4 ↔ Embolisation sélective par liquides embolisants, vaisseaux thoraciques	39.B1.22 ↔ Implantation transluminale (percutanée) de stents sans libération de substance médicamenteuse, artère carotide SAP
39.79.B5 ↔ Embolisation sélective par liquides embolisants, vaisseaux viscéraux	39.B1.23 ↔ Implantation transluminale (percutanée) de stents sans libération de substance médicamenteuse, artère carotide commune
39.79.B6 ↔ Embolisation sélective par liquides embolisants, vaisseaux abdominaux et pelviens	39.B1.25 ↔ Implantation transluminale (percutanée) de stents sans libération de substance médicamenteuse, artère carotide interne extracrânienne
39.79.B7 ↔ Embolisation sélective par liquides embolisants, vaisseaux du membre inférieur	39.B1.26 ↔ Implantation transluminale (percutanée) de stents sans libération de substance médicamenteuse, artère carotide interne extracrânienne avec artère carotide commune
39.79.B8 ↔ Embolisation sélective par liquides embolisants, vaisseaux rachidiens	39.B1.27 ↔ Implantation transluminale (percutanée) de stents sans libération de substance médicamenteuse, artère carotide externe
39.79.C1 ↔ Embolisation sélective avec matériel embolisant adhésif, vaisseaux du membre supérieur	39.B1.28 ↔ Implantation transluminale (percutanée) de stents sans libération de substance médicamenteuse, artère vertébrale extracrânienne
39.79.C2 ↔ Embolisation sélective avec matériel embolisant adhésif, aorte	39.B1.31 ↔ Implantation transluminale (percutanée) de stents sans libération de substance médicamenteuse, vaisseaux de l'épaule et du bras
39.79.C4 ↔ Embolisation sélective avec matériel embolisant adhésif, vaisseaux thoraciques	39.B1.51 ↔ Implantation transluminale (percutanée) de stents sans libération de substance médicamenteuse, vaisseaux de l'avant-bras
39.79.C5 ↔ Embolisation sélective avec matériel embolisant adhésif, vaisseaux viscéraux	39.B1.71 ↔ Implantation transluminale (percutanée) de stents sans libération de substance médicamenteuse, aorte
39.79.C6 ↔ Embolisation sélective avec matériel embolisant adhésif, vaisseaux abdominaux et pelviens	39.B1.74 ↔ Implantation transluminale (percutanée) de stents sans libération de substance médicamenteuse, isthme aortique
39.79.C7 ↔ Embolisation sélective avec matériel embolisant adhésif, vaisseaux du membre inférieur	39.B1.81 ↔ Implantation transluminale (percutanée) de stents sans libération de substance médicamenteuse, autres vaisseaux thoraciques
39.79.C8 ↔ Embolisation sélective avec matériel embolisant adhésif, vaisseaux rachidiens	39.B1.A4 ↔ Implantation transluminale (percutanée) de stents sans libération de substance médicamenteuse, artère pulmonaire
39.7A.22 ↔ Implantation endovasculaire d'endoprothèses [stents grafts] dans l'artère du bassin, avec réparation d'une branche vasculaire par technique de greffe parallèle	39.B1.C1 ↔ Implantation transluminale (percutanée) de stents sans libération de substance médicamenteuse, autres artères abdominales et pelviennes
39.7A.31 ↔ Implantation endovasculaire d'endoprothèses [stents grafts] dans la veine cave	39.B1.C3 ↔ Implantation transluminale (percutanée) de stents sans libération de substance médicamenteuse, artère iliaque
39.7A.32 ↔ Implantation endovasculaire d'endoprothèses [stents grafts] dans la veine porte	39.B1.D1 ↔ Implantation transluminale (percutanée) de stents sans libération de substance médicamenteuse, vaisseaux viscéraux
39.7A.41 ↔ Implantation endovasculaire d'endoprothèses [stents grafts] dans des vaisseaux rénaux	39.B1.G1 ↔ Implantation transluminale (percutanée) de stents sans libération de substance médicamenteuse, artères de la cuisse
39.8X.10 ↔ Exploration du corps carotidien et d'autres corps vasculaires	39.B1.H1 ↔ Implantation transluminale (percutanée) de stents sans libération de substance médicamenteuse, vaisseaux de la jambe
39.8X.11 ↔ Excision du corps carotidien et d'autres corps vasculaires	39.B1.J3 ↔ Implantation transluminale (percutanée) de stents sans libération de substance médicamenteuse, veine pulmonaire
39.8X.21 ↔ Révision sans remplacement de générateur d'impulsions pour activation du baroréflexe	
39.8X.22 ↔ Ablation de générateur d'impulsions pour activation du baroréflexe	
39.8X.31 ↔ Révision sans remplacement d'électrode(s) pour activation du baroréflexe	
39.8X.32 ↔ Ablation d'électrode(s) pour activation du baroréflexe	
39.8X.99 ↔ Opération du corps carotidien, du sinus carotidien et d'autres corps vasculaires, autre	
39.99.10 ↔ Aortopexie	
39.99.20 ↔ Opérations d'anomalies vasculaires congénitales, SAP	
39.99.22 ↔ Opérations d'anomalie congénitale de l'artère ou de la veine pulmonaire ou d'une artère sous-clavière droite rétro-œsophagienne [arteria lusoria]	
39.99.23 ↔ Opérations d'anomalies congénitales de la veine cave	

39.B1.J7 ↔	Implantation transluminale (percutanée) de stents sans libération de substance médicamenteuse, veine cave	39.B2.J3 ↔	Implantation transluminale (percutanée) de stents avec libération de substance médicamenteuse, veine pulmonaire
39.B1.JB ↔	Implantation transluminale (percutanée) de stents sans libération de substance médicamenteuse, autres veines abdominales et pelviennes	39.B2.J7 ↔	Implantation transluminale (percutanée) de stents avec libération de substance médicamenteuse, veine cave
39.B1.JF ↔	Implantation transluminale (percutanée) de stents sans libération de substance médicamenteuse, veines de la cuisse	39.B2.JB ↔	Implantation transluminale (percutanée) de stents avec libération de substance médicamenteuse, autres veines abdominales et pelviennes
39.B1.JI ↔	Implantation transluminale (percutanée) de stents sans libération de substance médicamenteuse, veine porte	39.B2.JF ↔	Implantation transluminale (percutanée) de stents avec libération de substance médicamenteuse, veines de la cuisse
39.B1.L1 ↔	Implantation transluminale (percutanée) de stents sans libération de substance médicamenteuse, vaisseaux rachidiens	39.B2.JI ↔	Implantation transluminale (percutanée) de stents avec libération de substance médicamenteuse, veine porte
39.B2.09 ↔	Implantation transluminale (percutanée) de stents avec libération de substance médicamenteuse, autre	39.B2.L1 ↔	Implantation transluminale (percutanée) de stents avec libération de substance médicamenteuse, vaisseaux rachidiens
39.B2.11 ↔	Implantation transluminale (percutanée) de stents avec libération de substance médicamenteuse, vaisseaux intracrâniens	39.B3.09 ↔	Implantation transluminale (percutanée) de stents couverts sans libération de substance médicamenteuse, autre
39.B2.22 ↔	Implantation transluminale (percutanée) de stents avec libération de substance médicamenteuse, artère carotide SAP	39.B3.11 ↔	Implantation transluminale (percutanée) de stents couverts sans libération de substance médicamenteuse, vaisseaux intracrâniens
39.B2.23 ↔	Implantation transluminale (percutanée) de stents avec libération de substance médicamenteuse, artère carotide commune	39.B3.22 ↔	Implantation transluminale (percutanée) de stents couverts sans libération de substance médicamenteuse, artère carotide SAP
39.B2.25 ↔	Implantation transluminale (percutanée) de stents avec libération de substance médicamenteuse, artère carotide interne extracrânienne	39.B3.23 ↔	Implantation transluminale (percutanée) de stents couverts sans libération de substance médicamenteuse, artère carotide commune
39.B2.26 ↔	Implantation transluminale (percutanée) de stents avec libération de substance médicamenteuse, artère carotide interne extracrânienne avec artère carotide commune	39.B3.25 ↔	Implantation transluminale (percutanée) de stents couverts sans libération de substance médicamenteuse, artère carotide interne extracrânienne
39.B2.27 ↔	Implantation transluminale (percutanée) de stents avec libération de substance médicamenteuse, artère carotide externe	39.B3.26 ↔	Implantation transluminale (percutanée) de stents couverts sans libération de substance médicamenteuse, artère carotide interne extracrânienne avec artère carotide commune
39.B2.28 ↔	Implantation transluminale (percutanée) de stents avec libération de substance médicamenteuse, artère vertébrale extracrânienne	39.B3.27 ↔	Implantation transluminale (percutanée) de stents couverts sans libération de substance médicamenteuse, artère carotide externe
39.B2.31 ↔	Implantation transluminale (percutanée) de stents avec libération de substance médicamenteuse, vaisseaux de l'épaule et du bras	39.B3.28 ↔	Implantation transluminale (percutanée) de stents couverts sans libération de substance médicamenteuse, artère vertébrale extracrânienne
39.B2.51 ↔	Implantation transluminale (percutanée) de stents avec libération de substance médicamenteuse, vaisseaux de l'avant-bras	39.B3.31 ↔	Implantation transluminale (percutanée) de stents couverts sans libération de substance médicamenteuse, vaisseaux de l'épaule et du bras
39.B2.71 ↔	Implantation transluminale (percutanée) de stents avec libération de substance médicamenteuse, aorte	39.B3.51 ↔	Implantation transluminale (percutanée) de stents couverts sans libération de substance médicamenteuse, vaisseaux de l'avant-bras
39.B2.74 ↔	Implantation transluminale (percutanée) de stents avec libération de substance médicamenteuse, isthme aortique	39.B3.81 ↔	Implantation transluminale (percutanée) de stents couverts par voie transluminale percutanée sans libération de substance médicamenteuse, autres vaisseaux thoraciques
39.B2.81 ↔	Implantation transluminale (percutanée) de stents avec libération de substance médicamenteuse, autres vaisseaux thoraciques	39.B3.C1 ↔	Implantation transluminale (percutanée) de stents couverts sans libération de substance médicamenteuse, autres artères abdominales et pelviennes
39.B2.A4 ↔	Implantation transluminale (percutanée) de stents avec libération de substance médicamenteuse, artère pulmonaire	39.B3.C3 ↔	Implantation transluminale (percutanée) de stents couverts sans libération de substance médicamenteuse, artère iliaque
39.B2.C1 ↔	Implantation transluminale (percutanée) de stents avec libération de substance médicamenteuse, autres artères abdominales et pelviennes	39.B3.D1 ↔	Implantation transluminale (percutanée) de stents couverts sans libération de substance médicamenteuse, vaisseaux viscéraux
39.B2.C3 ↔	Implantation transluminale (percutanée) de stents avec libération de substance médicamenteuse, artère iliaque	39.B3.G1 ↔	Implantation transluminale (percutanée) de stents couverts sans libération de substance médicamenteuse, artères de la cuisse
39.B2.D1 ↔	Implantation transluminale (percutanée) de stents avec libération de substance médicamenteuse, vaisseaux viscéraux	39.B3.H1 ↔	Implantation transluminale (percutanée) de stents couverts sans libération de substance médicamenteuse, vaisseaux de la jambe
39.B2.G1 ↔	Implantation transluminale (percutanée) de stents avec libération de substance médicamenteuse, artères de la cuisse		
39.B2.H1 ↔	Implantation transluminale (percutanée) de stents avec libération de substance médicamenteuse, vaisseaux de la jambe		

- 39.B3.J7 ↔ Implantation transluminale (percutanée) de stents couverts sans libération de substance médicamenteuse, veine cave
- 39.B3.JB ↔ Implantation transluminale (percutanée) de stents couverts sans libération de substance médicamenteuse, autres veines abdominales et pelviennes
- 39.B3.JF ↔ Implantation transluminale (percutanée) de stents couverts sans libération de substance médicamenteuse, veines de la cuisse
- 39.B3.JI ↔ Implantation transluminale (percutanée) de stents couverts sans libération de substance médicamenteuse, veine porte
- 39.B3.L1 ↔ Implantation transluminale (percutanée) de stents couverts sans libération de substance médicamenteuse, vaisseaux rachidiens
- 39.B4.09 ↔ Implantation transluminale (percutanée) de stents couverts avec libération de substance médicamenteuse, autre
- 39.B4.11 ↔ Implantation transluminale (percutanée) de stents couverts avec libération de substance médicamenteuse, vaisseaux intracrâniens
- 39.B4.22 ↔ Implantation transluminale (percutanée) de stents couverts avec libération de substance médicamenteuse, artère carotide SAP
- 39.B4.23 ↔ Implantation transluminale (percutanée) de stents couverts avec libération de substance médicamenteuse, artère carotide commune
- 39.B4.25 ↔ Implantation transluminale (percutanée) de stents couverts avec libération de substance médicamenteuse, artère carotide interne extracrânienne
- 39.B4.26 ↔ Implantation transluminale (percutanée) de stents couverts avec libération de substance médicamenteuse, artère carotide interne extracrânienne avec artère carotide commune
- 39.B4.27 ↔ Implantation transluminale (percutanée) de stents couverts avec libération de substance médicamenteuse, artère carotide externe
- 39.B4.28 ↔ Implantation transluminale (percutanée) de stents couverts avec libération de substance médicamenteuse, artère vertébrale extracrânienne
- 39.B4.31 ↔ Implantation transluminale (percutanée) de stents couverts avec libération de substance médicamenteuse, vaisseaux de l'épaule et du bras
- 39.B4.51 ↔ Implantation transluminale (percutanée) de stents couverts avec libération de substance médicamenteuse, vaisseaux de l'avant-bras
- 39.B4.81 ↔ Implantation transluminale (percutanée) de stents couverts avec libération de substance médicamenteuse, autres vaisseaux thoraciques
- 39.B4.C1 ↔ Implantation transluminale (percutanée) de stents couverts avec libération de substance médicamenteuse, autres artères abdominales et pelviennes
- 39.B4.C3 ↔ Implantation transluminale (percutanée) de stents couverts avec libération de substance médicamenteuse, artère iliaque
- 39.B4.D1 ↔ Implantation transluminale (percutanée) de stents couverts avec libération de substance médicamenteuse, vaisseaux viscéraux
- 39.B4.G1 ↔ Implantation transluminale (percutanée) de stents couverts avec libération de substance médicamenteuse, artères de la cuisse
- 39.B4.H1 ↔ Implantation transluminale (percutanée) de stents couverts avec libération de substance médicamenteuse, vaisseaux de la jambe
- 39.B4.J7 ↔ Implantation transluminale (percutanée) de stents couverts avec libération de substance médicamenteuse, veine cave
- 39.B4.JB ↔ Implantation transluminale (percutanée) de stents couverts avec libération de substance médicamenteuse, autres veines abdominales et pelviennes
- 39.B4.JF ↔ Implantation transluminale (percutanée) de stents couverts avec libération de substance médicamenteuse, veines de la cuisse
- 39.B4.JI ↔ Implantation transluminale (percutanée) de stents couverts avec libération de substance médicamenteuse, veine porte
- 39.B4.L1 ↔ Implantation transluminale (percutanée) de stents couverts avec libération de substance médicamenteuse, vaisseaux rachidiens
- 39.B5.09 ↔ Implantation transluminale (percutanée) de stents Cheatham-Platinum non couverts, autre
- 39.B5.11 ↔ Implantation transluminale (percutanée) de stents Cheatham-Platinum non couverts, vaisseaux intracrâniens
- 39.B5.22 ↔ Implantation transluminale (percutanée) de stents Cheatham-Platinum non couverts, artère carotide SAP
- 39.B5.23 ↔ Implantation transluminale (percutanée) de stents Cheatham-Platinum non couverts, artère carotide commune
- 39.B5.25 ↔ Implantation transluminale (percutanée) de stents Cheatham-Platinum non couverts, artère carotide interne extracrânienne
- 39.B5.26 ↔ Implantation transluminale (percutanée) de stents Cheatham-Platinum non couverts, artère carotide interne extracrânienne avec artère carotide commune
- 39.B5.27 ↔ Implantation transluminale (percutanée) de stents Cheatham-Platinum non couverts, artère carotide externe
- 39.B5.31 ↔ Implantation transluminale (percutanée) de stents Cheatham-Platinum non couverts avec libération de substance médicamenteuse, vaisseaux de l'épaule et du bras
- 39.B5.51 ↔ Implantation transluminale (percutanée) de stents Cheatham-Platinum non couverts avec libération de substance médicamenteuse, vaisseaux de l'avant-bras
- 39.B5.71 ↔ Implantation transluminale (percutanée) de stents Cheatham-Platinum non couverts, aorte
- 39.B5.74 ↔ Implantation transluminale (percutanée) de stents Cheatham-Platinum non couverts, isthme aortique
- 39.B5.81 ↔ Implantation transluminale (percutanée) de stents Cheatham-Platinum non couverts, autres vaisseaux thoraciques
- 39.B5.C1 ↔ Implantation transluminale (percutanée) de stents Cheatham-Platinum non couverts, autres artères abdominales et pelviennes
- 39.B5.C3 ↔ Implantation transluminale (percutanée) de stents Cheatham-Platinum non couverts, artère iliaque
- 39.B5.D1 ↔ Implantation transluminale (percutanée) de stents Cheatham-Platinum non couverts, vaisseaux viscéraux
- 39.B5.G1 ↔ Implantation transluminale (percutanée) de stents Cheatham-Platinum non couverts, artères de la cuisse
- 39.B5.H1 ↔ Implantation transluminale (percutanée) de stents Cheatham-Platinum non couverts, vaisseaux de la jambe
- 39.B5.J7 ↔ Implantation transluminale (percutanée) de stents Cheatham-Platinum non couverts, veine cave
- 39.B5.JB ↔ Implantation transluminale (percutanée) de stents Cheatham-Platinum non couverts, autres veines abdominales et pelviennes
- 39.B5.JF ↔ Implantation transluminale (percutanée) de stents Cheatham-Platinum non couverts, veines de la cuisse

39.B5.JI ↔	Implantation transluminale (percutanée) de stents Cheatham-Platinum non couverts, veine porte	39.B7.25 ↔	Implantation transluminale (percutanée) de stents à grand lumen non couverts, artère carotide interne extracrânienne
39.B5.L1 ↔	Implantation transluminale (percutanée) de stents Cheatham-Platinum non couverts, vaisseaux rachidiens	39.B7.26 ↔	Implantation transluminale (percutanée) de stents à grand lumen non couverts, artère carotide interne extracrânienne avec artère carotide commune
39.B6.09 ↔	Implantation transluminale (percutanée) de stents Cheatham-Platinum couverts, autre	39.B7.27 ↔	Implantation transluminale (percutanée) de stents à grand lumen non couverts, artère carotide externe
39.B6.11 ↔	Implantation transluminale (percutanée) de stents Cheatham-Platinum couverts, vaisseaux intracrâniens	39.B7.28 ↔	Implantation transluminale (percutanée) de stents à grand lumen non couverts, artère vertébrale extracrânienne
39.B6.22 ↔	Implantation transluminale (percutanée) de stents Cheatham-Platinum couverts, artère carotide SAP	39.B7.31 ↔	Implantation transluminale (percutanée) de stents à grand lumen non couverts, vaisseaux de l'épaule et du bras
39.B6.23 ↔	Implantation transluminale (percutanée) de stents Cheatham-Platinum couverts, artère carotide commune	39.B7.51 ↔	Implantation transluminale (percutanée) de stents à grand lumen non couverts, vaisseaux de l'avant-bras
39.B6.25 ↔	Implantation transluminale (percutanée) de stents Cheatham-Platinum couverts, artère carotide interne extracrânienne	39.B7.71 ↔	Implantation transluminale (percutanée) de stents à grand lumen non couverts, aorte
39.B6.26 ↔	Implantation transluminale (percutanée) de stents Cheatham-Platinum couverts, artère carotide interne extracrânienne avec artère carotide commune	39.B7.74 ↔	Implantation transluminale (percutanée) de stents à grand lumen non couverts, isthme aortique
39.B6.27 ↔	Implantation transluminale (percutanée) de stents Cheatham-Platinum couverts, artère carotide externe	39.B7.81 ↔	Implantation transluminale (percutanée) de stents à grand lumen non couverts, autres vaisseaux thoraciques
39.B6.31 ↔	Implantation transluminale (percutanée) de stents Cheatham-Platinum couverts avec libération de substance médicamenteuse, vaisseaux de l'épaule et du bras	39.B7.A4 ↔	Implantation transluminale (percutanée) de stents à grand lumen non couverts, artère pulmonaire
39.B6.51 ↔	Implantation transluminale (percutanée) de stents Cheatham-Platinum couverts avec libération de substance médicamenteuse, vaisseaux de l'avant-bras	39.B7.C1 ↔	Implantation transluminale (percutanée) de stents à grand lumen non couverts, autres artères abdominales et pelviennes
39.B6.71 ↔	Implantation transluminale (percutanée) de stents Cheatham-Platinum couverts, aorte	39.B7.C3 ↔	Implantation transluminale (percutanée) de stents à grand lumen non couverts, artère iliaque
39.B6.74 ↔	Implantation transluminale (percutanée) de stents Cheatham-Platinum couverts, isthme aortique	39.B7.D1 ↔	Implantation transluminale (percutanée) de stents à grand lumen non couverts, vaisseaux viscéraux
39.B6.81 ↔	Implantation transluminale (percutanée) de stents Cheatham-Platinum couverts, autres vaisseaux thoraciques	39.B7.G1 ↔	Implantation transluminale (percutanée) de stents à grand lumen non couverts, artères de la cuisse
39.B6.C1 ↔	Implantation transluminale (percutanée) de stents Cheatham-Platinum couverts, autres artères abdominales et pelviennes	39.B7.H1 ↔	Implantation transluminale (percutanée) de stents à grand lumen non couverts, vaisseaux de la jambe
39.B6.C3 ↔	Implantation transluminale (percutanée) de stents Cheatham-Platinum couverts, artère iliaque	39.B7.J3 ↔	Implantation transluminale (percutanée) de stents à grand lumen non couverts, veine pulmonaire
39.B6.D1 ↔	Implantation transluminale (percutanée) de stents Cheatham-Platinum couverts, vaisseaux viscéraux	39.B7.J7 ↔	Implantation transluminale (percutanée) de stents à grand lumen non couverts, veine cave
39.B6.G1 ↔	Implantation transluminale (percutanée) de stents Cheatham-Platinum couverts, artères de la cuisse	39.B7.JB ↔	Implantation transluminale (percutanée) de stents à grand lumen non couverts, autres veines abdominales et pelviennes
39.B6.H1 ↔	Implantation transluminale (percutanée) de stents Cheatham-Platinum couverts, vaisseaux de la jambe	39.B7.JF ↔	Implantation transluminale (percutanée) de stents à grand lumen non couverts, veines de la cuisse
39.B6.J7 ↔	Implantation transluminale (percutanée) de stents Cheatham-Platinum couverts, veine cave	39.B7.JI ↔	Implantation transluminale (percutanée) de stents à grand lumen non couverts, veine porte
39.B6.JB ↔	Implantation transluminale (percutanée) de stents Cheatham-Platinum couverts, autres veines abdominales et pelviennes	39.B7.L1 ↔	Implantation transluminale (percutanée) de stents à grand lumen non couverts, vaisseaux rachidiens
39.B6.JF ↔	Implantation transluminale (percutanée) de stents Cheatham-Platinum couverts, veines de la cuisse	39.B8.09 ↔	Implantation transluminale (percutanée) de stents à grand lumen couverts, autre
39.B6.JI ↔	Implantation transluminale (percutanée) de stents Cheatham-Platinum couverts, veine porte	39.B8.11 ↔	Implantation transluminale (percutanée) de stents à grand lumen couverts, vaisseaux intracrâniens
39.B6.L1 ↔	Implantation transluminale (percutanée) de stents Cheatham-Platinum couverts, vaisseaux rachidiens	39.B8.22 ↔	Implantation transluminale (percutanée) de stents à grand lumen couverts, artère carotide SAP
39.B7.09 ↔	Implantation transluminale (percutanée) de stents à grand lumen non couverts, autre	39.B8.23 ↔	Implantation transluminale (percutanée) de stents à grand lumen couverts, artère carotide commune
39.B7.11 ↔	Implantation transluminale (percutanée) de stents à grand lumen non couverts, vaisseaux intracrâniens	39.B8.25 ↔	Implantation transluminale (percutanée) de stents à grand lumen couverts, artère carotide interne extracrânienne
39.B7.22 ↔	Implantation transluminale (percutanée) de stents à grand lumen non couverts, artère carotide SAP	39.B8.26 ↔	Implantation transluminale (percutanée) de stents à grand lumen couverts, artère carotide interne extracrânienne avec artère carotide commune
39.B7.23 ↔	Implantation transluminale (percutanée) de stents à grand lumen non couverts, artère carotide commune	39.B8.27 ↔	Implantation transluminale (percutanée) de stents à grand lumen couverts, artère carotide externe
		39.B8.28 ↔	Implantation transluminale (percutanée) de stents à grand lumen couverts, artère vertébrale extracrânienne
		39.B8.31 ↔	Implantation transluminale (percutanée) de stents à grand lumen couverts, vaisseaux de l'épaule et du bras

- 39.B8.51 ↔ Implantation transluminale (percutanée) de stents à grand lumen couverts, vaisseaux de l'avant-bras
- 39.B8.71 ↔ Implantation transluminale (percutanée) de stents à grand lumen couverts, aorte
- 39.B8.74 ↔ Implantation transluminale (percutanée) de stents à grand lumen couverts, isthme aortique
- 39.B8.81 ↔ Implantation transluminale (percutanée) de stents à grand lumen couverts, autres vaisseaux thoraciques
- 39.B8.A4 ↔ Implantation transluminale (percutanée) de stents à grand lumen couverts, artère pulmonaire
- 39.B8.C1 ↔ Implantation transluminale (percutanée) de stents à grand lumen couverts, autres artères abdominales et pelviennes
- 39.B8.C3 ↔ Implantation transluminale (percutanée) de stents à grand lumen couverts, artère iliaque
- 39.B8.D1 ↔ Implantation transluminale (percutanée) de stents à grand lumen couverts, vaisseaux viscéraux
- 39.B8.G1 ↔ Implantation transluminale (percutanée) de stents à grand lumen couverts, artères de la cuisse
- 39.B8.H1 ↔ Implantation transluminale (percutanée) de stents à grand lumen couverts, vaisseaux de la jambe
- 39.B8.J3 ↔ Implantation transluminale (percutanée) de stents à grand lumen couverts, veine pulmonaire
- 39.B8.J7 ↔ Implantation transluminale (percutanée) de stents à grand lumen couverts, veine cave
- 39.B8.JB ↔ Implantation transluminale (percutanée) de stents à grand lumen couverts, autres veines abdominales et pelviennes
- 39.B8.JF ↔ Implantation transluminale (percutanée) de stents à grand lumen couverts, veines de la cuisse
- 39.B8.JI ↔ Implantation transluminale (percutanée) de stents à grand lumen couverts, veine porte
- 39.B8.L1 ↔ Implantation transluminale (percutanée) de stents à grand lumen couverts, vaisseaux rachidiens
- 39.BA.09 ↔ Implantation transluminale (percutanée) de stents à potentiel de croissance non couverts, autre
- 39.BA.A4 ↔ Implantation transluminale (percutanée) de stents à potentiel de croissance non couverts, artère pulmonaire
- 39.BA.J3 ↔ Implantation transluminale (percutanée) de stents à potentiel de croissance non couverts, veine pulmonaire
- 39.BB.09 ↔ Implantation transluminale (percutanée) de stents à potentiel de croissance couverts, autre
- 39.BB.A4 ↔ Implantation transluminale (percutanée) de stents à potentiel de croissance couverts, artère pulmonaire
- 39.BB.J3 ↔ Implantation transluminale (percutanée) de stents à potentiel de croissance couverts, veine pulmonaire
- 39.BE ↔ Implantation transluminale (percutanée) d'un stent auto-expansible de bifurcation, intracrânienne
- 39.BF.09 ↔ Implantation transluminale (percutanée) de micro-stents auto-expansibles, autre
- 39.BF.11 ↔ Implantation transluminale (percutanée) de micro-stents auto-expansibles, vaisseaux intracrâniens
- 39.BF.51 ↔ Implantation transluminale (percutanée) de micro-stents auto-expansibles, vaisseaux de l'avant-bras
- 39.BF.H1 ↔ Implantation transluminale (percutanée) de micro-stents auto-expansibles, vaisseaux de la jambe
- 39.BG.09 ↔ Implantation transluminale (percutanée) de stents en nitinol à maillage monobrin, autre
- 39.BG.31 ↔ Implantation transluminale (percutanée) de stents en nitinol à maillage monobrin, vaisseaux de l'épaule et du bras
- 39.BG.81 ↔ Implantation transluminale (percutanée) de stents en nitinol à maillage monobrin, autres vaisseaux thoraciques
- 39.BG.C1 ↔ Implantation transluminale (percutanée) de stents en nitinol à maillage monobrin, autres artères abdominales et pelviennes
- 39.BG.C3 ↔ Implantation transluminale (percutanée) de stents en nitinol à maillage monobrin, artère iliaque
- 39.BG.G1 ↔ Implantation transluminale (percutanée) de stents en nitinol à maillage monobrin, artères de la cuisse
- 39.BG.H1 ↔ Implantation transluminale (percutanée) de stents en nitinol à maillage monobrin, vaisseaux de la jambe
- 39.BH.09 ↔ Implantation transluminale (percutanée) de stents pour modulation du flux lors d'anévrismes, autre
- 39.BH.11 ↔ Implantation transluminale (percutanée) de stents pour modulation du flux lors d'anévrismes, vaisseaux intracrâniens
- 39.BH.22 ↔ Implantation transluminale (percutanée) de stents pour modulation du flux lors d'anévrismes, artère carotide SAP
- 39.BH.23 ↔ Implantation transluminale (percutanée) de stents pour modulation du flux lors d'anévrismes, artère carotide commune
- 39.BH.25 ↔ Implantation transluminale (percutanée) de stents pour modulation du flux lors d'anévrismes, artère carotide interne extracrânienne
- 39.BH.26 ↔ Implantation transluminale (percutanée) de stents pour modulation du flux lors d'anévrismes, artère carotide interne extracrânienne avec artère carotide commune
- 39.BH.27 ↔ Implantation transluminale (percutanée) de stents pour modulation du flux lors d'anévrismes, artère carotide externe
- 39.BH.28 ↔ Implantation transluminale (percutanée) de stents pour modulation du flux lors d'anévrismes, artère vertébrale extracrânienne
- 39.BH.31 ↔ Implantation transluminale (percutanée) de stents pour modulation du flux lors d'anévrismes, vaisseaux de l'épaule et du bras
- 39.BH.51 ↔ Implantation transluminale (percutanée) de stents pour modulation du flux lors d'anévrismes, vaisseaux de l'avant-bras
- 39.BH.71 ↔ Implantation transluminale (percutanée) de stents pour modulation du flux lors d'anévrismes, aorte
- 39.BH.74 ↔ Implantation transluminale (percutanée) de stents pour modulation du flux lors d'anévrismes, isthme de l'aorte
- 39.BH.81 ↔ Implantation transluminale (percutanée) de stents pour modulation du flux lors d'anévrismes, autres vaisseaux thoraciques
- 39.BH.C1 ↔ Implantation transluminale (percutanée) de stents pour modulation du flux lors d'anévrismes, autres artères abdominales et pelviennes
- 39.BH.C3 ↔ Implantation transluminale (percutanée) de stents pour modulation du flux lors d'anévrismes, artère iliaque
- 39.BH.D1 ↔ Implantation transluminale (percutanée) de stents pour modulation du flux lors d'anévrismes, vaisseaux viscéraux
- 39.BH.G1 ↔ Implantation transluminale (percutanée) de stents pour modulation du flux lors d'anévrismes, artères de la cuisse
- 39.BH.H1 ↔ Implantation transluminale (percutanée) de stents pour modulation du flux lors d'anévrismes, vaisseaux de la jambe
- 39.BH.J7 ↔ Implantation transluminale (percutanée) de stents pour modulation du flux lors d'anévrismes, veine cave
- 39.BH.JB ↔ Implantation transluminale (percutanée) de stents pour modulation du flux lors d'anévrismes, autres veines abdominales et pelviennes
- 39.BH.JF ↔ Implantation transluminale (percutanée) de stents pour modulation du flux lors d'anévrismes, veines de la cuisse
- 39.BH.JI ↔ Implantation transluminale (percutanée) de stents pour modulation du flux lors d'anévrismes, veine porte

39.BH.L1 ↔	Implantation transluminale (percutanée) de stents pour modulation du flux lors d'anévrismes, vaisseaux rachidiens	40.3X.19 ↔	Lymphadénectomie régionale, indépendante d'autre intervention, autre
40.11.10 ↔	Biopsie ouverte (par incision) de ganglion lymphatique médiastinal, para-aortique, iliaque ou pelvien	40.3X.21 ↔	Lymphadénectomie régionale dans le cadre d'une autre intervention, région cervicale
40.11.11 ↔	Biopsie ouverte (par incision) de ganglion lymphatique cervical, supraclaviculaire, axillaire ou inguinal	40.3X.22 ↔	Lymphadénectomie régionale dans le cadre d'une autre intervention, région axillaire
40.21.00 ↔	Excision de ganglion lymphatique cervical profond, SAP	40.3X.23 ↔	Lymphadénectomie régionale dans le cadre d'une autre intervention, région para-aortique, pelvienne ou iliaque
40.21.10 ↔	Excision de ganglions et vaisseaux lymphatiques isolés, ganglion cervical non marqué	40.3X.24 ↔	Lymphadénectomie régionale dans le cadre d'une autre intervention, pour obturation
40.21.11 ↔	Excision de ganglions et vaisseaux lymphatiques isolés, ganglion cervical marqué à l'aide d'un radio-isotope ou d'un colorant (lymphadénectomie de ganglion sentinelle)	40.3X.25 ↔	Lymphadénectomie régionale dans le cadre d'une autre intervention, région inguinale
40.21.99 ↔	Excision de ganglion lymphatique cervical profond, autre	40.3X.26 ↔	Lymphadénectomie régionale dans le cadre d'une autre intervention, région médiastinale et péribronchique
40.23.00 ↔	Excision de ganglion lymphatique axillaire, SAP	40.3X.29 ↔	Lymphadénectomie régionale dans le cadre d'une autre intervention, autre
40.23.10 ↔	Excision de ganglion lymphatique axillaire, non marqué	40.40 ↔	Dissection des ganglions lymphatiques cervicaux, SAP
40.23.11 ↔	Excision de ganglion lymphatique axillaire marqué à l'aide d'un radio-isotope ou d'un colorant (lymphadénectomie de ganglion sentinelle)	40.41.00 ↔	Dissection radicale des ganglions lymphatiques cervicaux, SAP
40.23.99 ↔	Excision de ganglion lymphatique axillaire, autre	40.41.10 ↔	Dissection sélective (fonctionnelle) des ganglions lymphatiques cervicaux, abord supraomohyoïde (régions I-III)
40.24.00 ↔	Excision de ganglion lymphatique inguinal, SAP	40.41.11 ↔	Dissection sélective (fonctionnelle) des ganglions lymphatiques cervicaux, abord latéral (régions II-IV)
40.24.10 ↔	Excision chirurgicale ouverte de ganglion lymphatique inguinal, non marqué	40.41.12 ↔	Dissection sélective (fonctionnelle) des ganglions lymphatiques cervicaux, abord antérolatéral (régions I-IV)
40.24.11 ↔	Excision chirurgicale ouverte de ganglion lymphatique inguinal marqué à l'aide d'un radio-isotope ou d'un colorant (lymphadénectomie de ganglion sentinelle)	40.41.13 ↔	Dissection sélective (fonctionnelle) des ganglions lymphatiques cervicaux, abord postérolatéral (régions II-V)
40.24.20 ↔	Excision de ganglion lymphatique inguinal, par laparoscopie	40.41.14 ↔	Dissection sélective (fonctionnelle) des ganglions lymphatiques cervicaux, abord central (région VI)
40.24.99 ↔	Excision de ganglion lymphatique inguinal, autre	40.41.20 ↔	Dissection radicale des ganglions lymphatiques cervicaux (incl. modification)
40.29.10 ↔	Excision de ganglion lymphatique médiastinal, SAP	40.41.21 ↔	Dissection radicale étendue des ganglions lymphatiques cervicaux
40.29.11 ↔	Excision chirurgicale ouverte de ganglion lymphatique médiastinal	40.41.99 ↔	Dissection radicale des ganglions lymphatiques cervicaux, autre
40.29.12 ↔	Excision de ganglion lymphatique médiastinal, par thoroscopie	40.71.11 ↔	Anastomose lymphoveineuse microchirurgicale
40.29.19 ↔	Excision de ganglion lymphatique médiastinal, autre	40.71.21 ↔	Transplantation de ganglions lymphatiques avec anastomose microvasculaire
40.29.20 ↔	Excision de ganglion lymphatique para-aortique	40.71.31 ↔	Transplantation de vaisseaux lymphatiques périphériques avec anastomose microvasculaire
40.29.30 ↔	Excision de ganglion lymphatique iliaque	40.79 ↔	Réparation et transplantation de structures lymphatiques, autre
40.29.70 ↔	Excision de lymphangiome ou d'hygroma kystique	40.9X.20 ↔	Incision de lymphocèle
40.29.80 ↔	Excision d'adénopathie abdominale, excision de plusieurs ganglions (avec biopsie du foie), SAP	44.44 ↔	Embolisation par cathéter d'hémorragie gastrique ou duodénale
40.29.81 ↔	Excision d'adénopathie abdominale, excision de plusieurs ganglions (avec biopsie du foie), chirurgie ouverte [laparotomie de stadification]	50.12.00 ↔	Biopsie ouverte du foie, SAP
40.29.82 ↔	Excision d'adénopathie abdominale, excision de plusieurs ganglions (avec biopsie du foie), par laparoscopie [laparotomie de stadification]	50.12.09 ↔	Biopsie ouverte du foie, autre
40.29.89 ↔	Excision d'adénopathie abdominale, excision de plusieurs ganglions (avec biopsie du foie), autre	50.12.11 ↔	Biopsie du foie, par excision, par chirurgie ouverte
40.29.99 ↔	Excision simple d'autre structure lymphatique, autre	50.12.12 ↔	Biopsie du foie, par biopsie à l'aiguille, par chirurgie ouverte
40.3X.10 ↔	Lymphadénectomie régionale, indépendante d'autre intervention, SAP	50.14 ↔	Biopsie du foie par voie laparoscopique
40.3X.11 ↔	Lymphadénectomie régionale, indépendante d'autre intervention, région cervicale	53.70 ↔	Réparation de hernie diaphragmatique, par voie abdominale, SAP
40.3X.12 ↔	Lymphadénectomie régionale, indépendante d'autre intervention, région axillaire	53.71.11 ↔	Opération de hernie diaphragmatique par voie abdominale, par chirurgie ouverte, sans implantation de membranes et filets
40.3X.13 ↔	Lymphadénectomie régionale, indépendante d'autre intervention, région para-aortique, pelvienne ou iliaque ou pour obturation	53.71.21 ↔	Opération de hernie diaphragmatique par voie abdominale, par chirurgie ouverte, avec implantation de membranes et filets
40.3X.14 ↔	Lymphadénectomie régionale, indépendante d'autre intervention, région inguinale, chirurgie ouverte	53.72.11 ↔	Opération de hernie diaphragmatique, par laparoscopie, sans implantation de membranes et filets
40.3X.15 ↔	Lymphadénectomie régionale, indépendante d'autre intervention, région inguinale, par laparoscopie	53.72.21 ↔	Opération de hernie diaphragmatique, par laparoscopie, avec implantation de membranes et filets
40.3X.16 ↔	Lymphadénectomie régionale, indépendante d'autre intervention, région médiastinale et péribronchique		

53.79 ↔	Réparation de hernie diaphragmatique, par voie abdominale, autre	77.11.12 ↔	Incision osseuse sans section, clavicule et omoplate, insertion et enlèvement de réservoir médicamenteux
53.80 ↔	Réparation de hernie diaphragmatique, par voie thoracique et thoraco-abdominale, SAP	77.11.13 ↔	Incision osseuse sans section, clavicule et omoplate, drainage
53.81 ↔	Plicature du diaphragme	77.11.20 ↔	Incision osseuse sans section, côtes et sternum, exploration et forage de l'os
53.82 ↔	Réparation [cure] de hernie parasternale	77.11.21 ↔	Incision osseuse sans section, côtes et sternum, extraction de corps étranger
53.83.11 ↔	Opération de hernie diaphragmatique par voie thoracique, par chirurgie ouverte, sans implantation de membranes et filets	77.11.22 ↔	Incision osseuse sans section, côtes et sternum, insertion et enlèvement de réservoir médicamenteux
53.83.21 ↔	Opération de hernie diaphragmatique par voie thoracique, par chirurgie ouverte, avec implantation de membranes et filets	77.11.23 ↔	Incision osseuse sans section, côtes et sternum, drainage
53.84.11 ↔	Opération de hernie diaphragmatique, par thoracoscopie, sans implantation de membranes et filets	77.11.99 ↔	Autre incision osseuse sans section, clavicule, omoplate, côtes et sternum, autre
53.84.21 ↔	Opération de hernie diaphragmatique, par thoracoscopie, avec implantation de membranes et filets	77.21.10 ↔	Ostéotomie cunéiforme, omoplate
53.85.11 ↔	Opération de hernie diaphragmatique, par voie thoraco-abdominale, par chirurgie ouverte, sans implantation de membranes et filets	77.21.11 ↔	Ostéotomie cunéiforme, clavicule
53.85.21 ↔	Opération de hernie diaphragmatique par voie thoraco-abdominale, par chirurgie ouverte, avec implantation de membranes et filets	77.21.20 ↔	Ostéotomie cunéiforme, côte
53.89 ↔	Réparation de hernie diaphragmatique, par voie thoracique et thoraco-abdominale, autre	77.21.21 ↔	Ostéotomie cunéiforme, sternum
53.9 ↔	Opération de hernie, autre	77.31.10 ↔	Autre section osseuse d'omoplate
54.11 ↔	Laparotomie exploratrice	77.31.11 ↔	Autre section osseuse de clavicule
54.21.10 ↔	Laparoscopie, laparoscopie diagnostique	77.31.12 ↔	Ostéotomie complexe (pluridimensionnelle) d'omoplate (avec correction axiale)
54.99.31 ↔	Debulking par laparotomie	77.31.13 ↔	Ostéotomie complexe (pluridimensionnelle) de clavicule (avec correction axiale)
54.99.40 ↔	Révision de fistule cutanéopéritonéale (cathéter à demeure)	77.40.20 ↔	Biopsie osseuse, site non spécifié, biopsie ouverte
54.99.50 ↔	Fermeture temporaire de la paroi abdominale	77.40.99 ↔	Biopsie osseuse, site non spécifié, autre
54.99.51 ↔	Ouverture et remise en place d'une fermeture temporaire de la paroi abdominale	77.41.00 ↔	Biopsie osseuse, clavicule, omoplate, côtes et sternum, SAP
54.99.60 ↔	Lombotomie	77.41.20 ↔	Biopsie osseuse, clavicule, omoplate, côtes et sternum, biopsie ouverte
54.99.61 ↔	Relombotomie	77.41.99 ↔	Biopsie osseuse, clavicule, omoplate, côtes et sternum, autre
54.99.81 ↔	Révision sans remplacement de cathéters ainsi que de la pompe automatique programmable et rechargeable pour le drainage continu d'ascite	77.42.00 ↔	Biopsie osseuse, humérus, SAP
54.99.82 ↔	Élimination d'une obstruction mécanique de cathéters d'une pompe automatique programmable et rechargeable pour drainage continu d'ascite	77.42.20 ↔	Biopsie osseuse, humérus, biopsie ouverte
54.99.84 ↔	Remplacement des cathéters de pompe automatique programmable et rechargeable pour le drainage continu d'ascite	77.42.99 ↔	Biopsie osseuse, humérus, autre
54.A1 ↔	Excision et destruction de tissu rétropéritonéal	77.43.00 ↔	Biopsie osseuse, radius et cubitus, SAP
76.11.00 ↔	Biopsie d'os de la face, SAP	77.43.20 ↔	Biopsie osseuse, radius et cubitus, biopsie ouverte
76.11.11 ↔	Biopsie ouverte (par incision) d'os de la face	77.43.99 ↔	Biopsie osseuse, radius et cubitus, autre
76.11.99 ↔	Biopsie d'os de la face, autre	77.44.00 ↔	Biopsie osseuse, os du carpe et du métacarpe, SAP
76.19.11 ↔	Biopsie ouverte (par incision) de l'articulation temporo-mandibulaire	77.44.20 ↔	Biopsie osseuse, os du carpe et du métacarpe, biopsie ouverte
76.19.12 ↔	Biopsie de l'articulation temporo-mandibulaire par arthroscopie	77.44.99 ↔	Biopsie osseuse, os du carpe et du métacarpe, autre
77.01.00 ↔	Séquestrectomie, clavicule, omoplate, côtes et sternum, SAP	77.45.00 ↔	Biopsie osseuse, fémur, SAP
77.01.10 ↔	Séquestrectomie, clavicule et omoplate, sans insertion de réservoir médicamenteux	77.45.20 ↔	Biopsie osseuse, fémur, biopsie ouverte
77.01.11 ↔	Séquestrectomie, clavicule et omoplate, avec insertion de réservoir médicamenteux	77.45.99 ↔	Biopsie osseuse, fémur, autre
77.01.20 ↔	Séquestrectomie, côtes et sternum, sans insertion de réservoir médicamenteux	77.46.00 ↔	Biopsie osseuse, rotule, SAP
77.01.21 ↔	Séquestrectomie, côtes et sternum, avec insertion de réservoir médicamenteux	77.46.20 ↔	Biopsie osseuse, rotule, biopsie ouverte
77.01.99 ↔	Séquestrectomie, clavicule, omoplate, côtes et sternum, autre	77.46.99 ↔	Biopsie osseuse, rotule, autre
77.11.10 ↔	Incision osseuse sans section, clavicule et omoplate, exploration et forage de l'os	77.47.00 ↔	Biopsie osseuse, tibia et péroné, SAP
77.11.11 ↔	Incision osseuse sans section, clavicule et omoplate, extraction de corps étranger	77.47.20 ↔	Biopsie osseuse, tibia et péroné, biopsie ouverte
		77.47.99 ↔	Biopsie osseuse, tibia et péroné, autre
		77.48.00 ↔	Biopsie osseuse, os du tarse et du métatarse, SAP
		77.48.20 ↔	Biopsie osseuse, os du tarse et du métatarse, biopsie ouverte
		77.48.99 ↔	Biopsie osseuse, os du tarse et du métatarse, autre
		77.49.00 ↔	Biopsie osseuse, autre site spécifié, sauf os de la face, SAP
		77.49.41 ↔	Biopsie osseuse, autre site spécifié, sauf os de la face, biopsie osseuse de phalanges du pied, biopsie ouverte
		77.49.91 ↔	Biopsie osseuse, autre site spécifié, sauf os de la face, biopsie ouverte
		77.49.99 ↔	Biopsie osseuse, autre site spécifié, sauf os de la face, autre
		77.61.10 ↔	Excision locale et destruction de lésion ou de tissu osseux, clavicule et omoplate
		77.61.11 ↔	Excision locale et destruction de lésion ou de tissu osseux, côte
		77.61.12 ↔	Excision locale et destruction de lésion ou de tissu osseux, sternum
		77.61.20 ↔	Débridement, clavicule et omoplate

77.81.11 ↔	Autre ostectomie partielle, côte	78.16.10 ↔	Réduction fermée de fracture de la rotule, stabilisée par fixateur externe
77.81.12 ↔	Autre ostectomie partielle, sternum	78.16.11 ↔	Réduction ouverte de fracture de la rotule, stabilisée par fixateur externe
77.91.11 ↔	Ostectomie totale, côte	78.16.99 ↔	Application de fixateur externe, rotule (inclus réduction de fracture), autre
77.91.12 ↔	Ostectomie totale, côte cervicale	78.17.10 ↔	Réduction fermée de fracture du tibia proximal, stabilisée par fixateur externe
77.91.13 ↔	Ostectomie totale, sternum	78.17.11 ↔	Réduction ouverte de fracture simple du tibia proximal, stabilisée par fixateur externe
78.11.10 ↔	Réduction fermée de fracture, clavicule et omoplate, stabilisée par fixateur externe	78.17.12 ↔	Réduction ouverte de fracture multifragmentaire du tibia proximal, stabilisée par fixateur externe
78.11.10 ↔	Réduction fermée de fracture, clavicule et omoplate, stabilisée par fixateur externe	78.17.13 ↔	Réduction ouverte de fracture diaphysaire simple du tibia, stabilisée par fixateur externe
78.11.11 ↔	Réduction ouverte de fracture, clavicule et omoplate, stabilisée par fixateur externe	78.17.14 ↔	Réduction ouverte de fracture simple du tibia distal, stabilisée par fixateur externe
78.11.11 ↔	Réduction ouverte de fracture, clavicule et omoplate, stabilisée par fixateur externe	78.17.15 ↔	Réduction fermée d'autre fracture du tibia, stabilisée par fixateur externe
78.11.12 ↔	Réduction ouverte de fracture multifragmentaire, clavicule et omoplate, stabilisée par fixateur externe	78.17.16 ↔	Réduction ouverte de fracture multifragmentaire d'autres parties du tibia, stabilisée par fixateur externe
78.11.12 ↔	Réduction ouverte de fracture multifragmentaire, clavicule et omoplate, stabilisée par fixateur externe	78.17.20 ↔	Réduction ouverte de fracture simple du péroné proximal, stabilisée par fixateur externe
78.11.20 ↔	Réduction fermée de fracture, côtes et sternum, stabilisée par fixateur externe	78.17.21 ↔	Réduction ouverte de fracture multifragmentaire du péroné proximal, stabilisée par fixateur externe
78.11.20 ↔	Réduction fermée de fracture, côtes et sternum, stabilisée par fixateur externe	78.17.22 ↔	Réduction ouverte de fracture diaphysaire simple du péroné, stabilisée par fixateur externe
78.11.21 ↔	Réduction ouverte de fracture, côtes et sternum, stabilisée par fixateur externe	78.17.23 ↔	Réduction ouverte de fracture diaphysaire multifragmentaire du péroné, stabilisée par fixateur externe
78.11.21 ↔	Réduction ouverte de fracture, côtes et sternum, stabilisée par fixateur externe	78.17.24 ↔	Réduction fermée de fracture du péroné distal, stabilisée par fixateur externe
78.11.99 ↔	Application de fixateur externe, clavicule, omoplate, côtes et sternum (inclus réduction de fracture), autre	78.17.25 ↔	Réduction ouverte de fracture simple du péroné distal, stabilisée par fixateur externe
78.12.10 ↔	Réduction fermée de fracture de l'humérus proximal, stabilisée par fixateur externe	78.17.26 ↔	Réduction ouverte de fracture multifragmentaire du péroné distal, stabilisée par fixateur externe
78.12.10 ↔	Réduction fermée de fracture de l'humérus proximal, stabilisée par fixateur externe	78.17.27 ↔	Réduction fermée d'autre fracture du péroné, stabilisée par fixateur externe
78.12.11 ↔	Réduction ouverte de fracture de l'humérus proximal, stabilisée par fixateur externe	78.17.99 ↔	Application de fixateur externe, tibia et péroné (inclus réduction de fracture), autre
78.12.11 ↔	Réduction ouverte de fracture de l'humérus proximal, stabilisée par fixateur externe	78.18.10 ↔	Réduction fermée de fracture du calcanéum, stabilisée par fixateur externe
78.12.90 ↔	Réduction fermée d'autre fracture de l'humérus, stabilisée par fixateur externe	78.18.11 ↔	Réduction fermée de fracture d'autres os du tarse et du métatarse, stabilisée par fixateur externe
78.12.91 ↔	Réduction ouverte d'autre fracture de l'humérus, stabilisée par fixateur externe	78.18.12 ↔	Réduction ouverte de fracture simple d'autres os du tarse et du métatarse, stabilisée par fixateur externe
78.12.99 ↔	Application de fixateur externe, humérus (inclus réduction de fracture), autre	78.18.13 ↔	Réduction ouverte de fracture de calcanéum et d'astragale, stabilisée par fixateur externe
78.13.10 ↔	Réduction fermée de fracture du radius distal, stabilisée par fixateur externe	78.18.14 ↔	Réduction ouverte de fracture multifragmentaire d'autres os du tarse, stabilisée par fixateur externe
78.13.11 ↔	Réduction fermée d'autre fracture du radius, stabilisée par fixateur externe	78.18.15 ↔	Réduction ouverte de fracture multifragmentaire d'os du métatarse, stabilisée par fixateur externe
78.13.12 ↔	Réduction ouverte de fracture du radius distal, stabilisée par fixateur externe	78.18.99 ↔	Application de fixateur externe, os du tarse et du métatarse (inclus réduction de fracture), autre
78.13.13 ↔	Réduction ouverte d'autre fracture du radius, stabilisée par fixateur externe	78.19.10 ↔	Réduction fermée de fracture de phalanges de la main, stabilisée par fixateur externe
78.13.20 ↔	Réduction fermée de fracture du cubitus, stabilisée par fixateur externe	78.19.11 ↔	Réduction ouverte de fracture de phalanges de la main, stabilisée par fixateur externe
78.13.99 ↔	Application de fixateur externe, radius et cubitus (inclus réduction de fracture), autre	78.19.20 ↔	Réduction fermée de fracture du bassin, stabilisée par fixateur externe
78.14.10 ↔	Réduction fermée de fracture d'os du carpe et du métacarpe, stabilisée par fixateur externe	78.19.21 ↔	Réduction ouverte de fracture de l'acétabulum, avec fixation/transfixation par fixateur externe
78.14.11 ↔	Réduction ouverte de fracture d'os du carpe et du métacarpe, stabilisée par fixateur externe	78.19.22 ↔	Réduction ouverte de fracture d'autres parties du bassin, stabilisée par fixateur externe
78.14.99 ↔	Application de fixateur externe, os du carpe et du métacarpe (inclus réduction de fracture), autre	78.19.30 ↔	Réduction fermée de fracture de phalanges du pied, stabilisée par fixateur externe
78.15.10 ↔	Réduction ouverte de fracture du col fémoral et du fémur proximal, stabilisée par fixateur externe	78.19.31 ↔	Réduction ouverte de fracture de phalanges du pied, stabilisée par fixateur externe
78.15.20 ↔	Réduction ouverte de fracture diaphysaire du fémur, stabilisée par fixateur externe	78.19.90 ↔	Réduction fermée de fracture osseuse, autre site spécifié, stabilisation par fixateur externe
78.15.30 ↔	Réduction fermée de fracture du fémur distal, stabilisée par fixateur externe		
78.15.31 ↔	Réduction ouverte de fracture du fémur distal, stabilisée par fixateur externe		
78.15.40 ↔	Réduction fermée d'autre fracture du fémur, stabilisée par fixateur externe		
78.15.99 ↔	Application de fixateur externe, fémur (inclus réduction de fracture), autre		

78.19.91 ↔ Réduction ouverte de fracture osseuse, autre site spécifié, stabilisation par fixateur externe	80.33.00 ↔ Biopsie d'articulation, poignet, SAP
78.19.99 ↔ Application de fixateur externe, autre site spécifié, sauf os de la face (inclus réduction de fracture), autre	80.33.20 ↔ Biopsie articulaire du poignet sous arthroscopie
78.41.20 ↔ Autre reconstruction plastique de côtes et de sternum	80.33.30 ↔ Biopsie articulaire ouverte du poignet
78.41.30 ↔ Autres réparations ou opérations plastiques osseuses, clavicule, omoplate, côtes et sternum, implantation VEPTR [vertical expandable prosthetic titanium rib]	80.33.99 ↔ Biopsie d'articulation, poignet, autre
78.51.00 ↔ Fixation interne de l'os sans réduction de fracture, clavicule, omoplate, côtes et sternum, SAP	80.34.00 ↔ Biopsie d'articulation, main et doigt, SAP
78.51.10 ↔ Révision sans remplacement de matériel d'ostéosynthèse, clavicule, omoplate, côtes et sternum	80.34.20 ↔ Biopsie articulaire de main et de doigt sous arthroscopie
78.51.99 ↔ Fixation interne de l'os sans réduction de fracture, clavicule, omoplate, côtes et sternum, autre	80.34.30 ↔ Biopsie articulaire ouverte de main et de doigt
78.59.00 ↔ Fixation interne de l'os sans réduction de fracture, autre site spécifié, sauf os de la face, SAP	80.34.99 ↔ Biopsie d'articulation, main et doigt, autre
78.59.90 ↔ Révision sans remplacement de matériel d'ostéosynthèse, autre site spécifié, sauf os de la face	80.36.00 ↔ Biopsie d'articulation, genou, SAP
78.59.99 ↔ Fixation interne de l'os sans réduction de fracture, autre site spécifié, sauf os de la face, autre	80.36.20 ↔ Biopsie articulaire du genou sous arthroscopie
78.61.05 ↔ Ablation de matériel implanté dans l'os, clavicule, omoplate, côtes et sternum, Enlèvement d'implant de remplacement (partiel) osseux, clavicule, omoplate, côtes et sternum	80.36.30 ↔ Biopsie articulaire ouverte du genou
78.61.11 ↔ Ablation de matériel implanté dans les côtes et le sternum	80.36.99 ↔ Biopsie d'articulation, genou, autre
78.91 ↔ Insertion de stimulateur de croissance osseuse, clavicule, omoplate, côtes et sternum	80.37.00 ↔ Biopsie d'articulation, cheville, SAP
78.97 ↔ Insertion de stimulateur de croissance osseuse, tibia et péroné	80.37.20 ↔ Biopsie articulaire de la cheville sous arthroscopie
78.99 ↔ Insertion de stimulateur de croissance osseuse, autre site spécifié, sauf os de la face	80.37.30 ↔ Biopsie articulaire ouverte de la cheville
79.19.10 ↔ Réduction fermée de fracture avec fixation interne, omoplate et clavicule	80.37.99 ↔ Biopsie d'articulation, cheville, autre
79.19.11 ↔ Réduction fermée de fracture costale, par fixation interne	80.38.00 ↔ Biopsie d'articulation, pied et orteil, SAP
79.19.12 ↔ Réduction fermée de fracture sternale, par fixation interne	80.38.20 ↔ Biopsie articulaire de pied et d'orteil sous arthroscopie
79.39.10 ↔ Réduction ouverte de fracture simple d'omoplate et de clavicule, avec fixation interne	80.38.30 ↔ Biopsie articulaire ouverte de pied et d'orteil
79.39.11 ↔ Réduction ouverte de fracture multifragmentaire d'omoplate et de clavicule, avec fixation interne	80.38.99 ↔ Biopsie d'articulation, pied et orteil, autre
79.39.12 ↔ Réduction ouverte de fracture costale simple, par fixation interne	80.39.00 ↔ Biopsie d'articulation, autre site spécifié, SAP
79.39.13 ↔ Réduction ouverte de fracture sternale simple, par fixation interne	80.39.21 ↔ Biopsie de l'articulation sternoclaviculaire sous arthroscopie
79.39.14 ↔ Réduction ouverte de fracture costale multifragmentaire, par fixation interne	80.39.29 ↔ Biopsie articulaire sous arthroscopie, autre site spécifié
79.39.15 ↔ Réduction ouverte de fracture sternale multifragmentaire, par fixation interne	80.39.30 ↔ Biopsie articulaire ouverte, autre site spécifié
7A.11.12 ↔ Biopsie osseuse, colonne vertébrale, par chirurgie ouverte	80.39.99 ↔ Biopsie d'articulation, autre site spécifié, autre
7A.12.21 ↔ Biopsie articulaire de la colonne vertébrale	83.02.10 ↔ Myotomie, tête et cou
7A.23 ↔ Incision osseuse de la colonne vertébrale	83.02.11 ↔ Myotomie, épaule et aisselle
7A.25 ↔ Excision locale de lésion ou de tissu osseux, vertèbre	83.02.12 ↔ Myotomie, bras et coude
7A.A2 ↔ Implantation de systèmes évolutifs ou expansifs, colonne vertébrale	83.02.13 ↔ Myotomie, avant-bras
80.31.00 ↔ Biopsie d'articulation, ceinture scapulaire et épaule, SAP	83.02.14 ↔ Myotomie, paroi thoracique, abdomen et dos
80.31.20 ↔ Biopsie articulaire de l'épaule sous arthroscopie	83.02.15 ↔ Myotomie, région inguino-génitale et fesses
80.31.30 ↔ Biopsie articulaire ouverte de l'épaule	83.02.16 ↔ Myotomie, membre inférieur
80.31.99 ↔ Biopsie d'articulation, ceinture scapulaire et épaule, autre	83.02.19 ↔ Myotomie, autre site
80.32.00 ↔ Biopsie d'articulation, coude, SAP	83.03.10 ↔ Bursotomie, tête et cou
80.32.20 ↔ Biopsie articulaire du coude sous arthroscopie	83.03.11 ↔ Bursotomie, épaule et aisselle
80.32.30 ↔ Biopsie articulaire ouverte du coude	83.03.12 ↔ Bursotomie, bras et coude
80.32.99 ↔ Biopsie d'articulation, coude, autre	83.03.13 ↔ Bursotomie, avant-bras
	83.03.14 ↔ Bursotomie, paroi thoracique, abdomen et dos
	83.03.15 ↔ Bursotomie, région inguino-génitale et fesses
	83.03.16 ↔ Bursotomie, membre inférieur
	83.03.19 ↔ Bursotomie, autre site
	83.09.10 ↔ Extraction de corps étranger de muscle, de tendon et de fascia, tête et cou
	83.09.11 ↔ Extraction de corps étranger de muscle, de tendon et de fascia, épaule et aisselle
	83.09.12 ↔ Extraction de corps étranger de muscle, de tendon et de fascia, bras et coude
	83.09.13 ↔ Extraction de corps étranger de muscle, de tendon et de fascia, avant-bras
	83.09.14 ↔ Extraction de corps étranger de muscle, de tendon et de fascia, paroi thoracique, abdomen et dos
	83.09.15 ↔ Extraction de corps étranger de muscle, de tendon et de fascia, région inguino-génitale et fesses
	83.09.16 ↔ Extraction de corps étranger de muscle, de tendon et de fascia, membre inférieur
	83.09.19 ↔ Extraction de corps étranger de muscle, de tendon et de fascia, autre site
	83.11 ↔ Ténotomie du tendon d'Achille
	83.12 ↔ Ténotomie des adducteurs de la hanche
	83.13.10 ↔ Incision de tendon, tête et cou
	83.13.11 ↔ Incision de tendon, épaule et aisselle
	83.13.12 ↔ Incision de tendon, bras et coude
	83.13.13 ↔ Incision de tendon, avant-bras
	83.13.14 ↔ Incision de tendon, paroi thoracique, abdomen et dos
	83.13.15 ↔ Incision de tendon, région inguino-génitale et fesses
	83.13.16 ↔ Incision de tendon, membre inférieur

83.13.20 ↔	Section de tendon, tête et cou	83.39.24 ↔	Excision de lésion de fascia, membre inférieur
83.13.21 ↔	Section de tendon, épaule et aisselle	83.41 ↔	Excision [prélèvement] de tendon pour greffe
83.13.22 ↔	Section de tendon, bras et coude	83.42.10 ↔	Autre ténectomie, tête et cou
83.13.23 ↔	Section de tendon, avant-bras	83.42.11 ↔	Autre ténectomie, épaule et aisselle
83.13.24 ↔	Section de tendon, paroi thoracique, abdomen et dos	83.42.12 ↔	Autre ténectomie, bras et coude
83.13.25 ↔	Section de tendon, région inguino-génitale et fesses	83.42.13 ↔	Autre ténectomie, avant-bras
83.13.26 ↔	Section de tendon, membre inférieur	83.42.14 ↔	Autre ténectomie, paroi thoracique, abdomen et dos
83.14.10 ↔	Fasciotomie ou aponévrotomie, tête et cou	83.42.15 ↔	Autre ténectomie, région inguino-génitale et fesses
83.14.11 ↔	Fasciotomie ou aponévrotomie, épaule et aisselle	83.42.16 ↔	Autre ténectomie, membre inférieur
83.14.12 ↔	Fasciotomie ou aponévrotomie, bras et coude	83.42.19 ↔	Autre ténectomie, autre site
83.14.13 ↔	Fasciotomie ou aponévrotomie, avant-bras	83.44.00 ↔	Autre fasciectomie, SAP
83.14.14 ↔	Fasciotomie ou aponévrotomie, paroi thoracique, abdomen et dos	83.44.10 ↔	Autre fasciectomie, tête et cou
83.14.15 ↔	Fasciotomie ou aponévrotomie, région inguino-génitale et fesses	83.44.11 ↔	Autre fasciectomie, épaule et aisselle
83.14.16 ↔	Fasciotomie ou aponévrotomie, membre inférieur	83.44.12 ↔	Autre fasciectomie, bras et coude
83.19.10 ↔	Section de muscle, tête et cou	83.44.13 ↔	Autre fasciectomie, avant-bras
83.19.11 ↔	Section de muscle, épaule et aisselle	83.44.14 ↔	Autre fasciectomie, paroi thoracique, abdomen et dos
83.19.12 ↔	Section de muscle, bras et coude	83.44.15 ↔	Autre fasciectomie, région inguino-génitale et fesses
83.19.13 ↔	Section de muscle, avant-bras	83.44.16 ↔	Autre fasciectomie, membre inférieur
83.19.14 ↔	Section de muscle, paroi thoracique, abdomen et dos	83.44.19 ↔	Autre fasciectomie, autre site
83.19.15 ↔	Section de muscle, région inguino-génitale et fesses	83.44.99 ↔	Autre fasciectomie, autre
83.19.16 ↔	Section de muscle, membre inférieur	83.45.10 ↔	Autre myectomie, tête et cou
83.19.20 ↔	Désinsertion de muscle, de tendon et de fascia, tête et cou	83.45.11 ↔	Autre myectomie, épaule et aisselle
83.19.21 ↔	Désinsertion de muscle, de tendon et de fascia, épaule et aisselle	83.45.12 ↔	Autre myectomie, bras et coude
83.19.22 ↔	Désinsertion de muscle, de tendon et de fascia, bras et coude	83.45.13 ↔	Autre myectomie, avant-bras
83.19.23 ↔	Désinsertion de muscle, de tendon et de fascia, avant-bras	83.45.14 ↔	Autre myectomie, paroi thoracique, abdomen et dos
83.19.24 ↔	Désinsertion de muscle, de tendon et de fascia, paroi thoracique, abdomen et dos	83.45.15 ↔	Autre myectomie, région inguino-génitale et fesses
83.19.25 ↔	Désinsertion de muscle, de tendon et de fascia, région inguino-génitale et fesses	83.45.16 ↔	Autre myectomie, membre inférieur
83.19.26 ↔	Désinsertion de muscle, de tendon et de fascia, membre inférieur	83.45.19 ↔	Autre myectomie, autre site
83.21.21 ↔	Biopsie ouverte de muscle	83.49.10 ↔	Excision de gaine tendineuse, tête et cou
83.21.30 ↔	Biopsie de tissu mou, biopsie de bourse séreuse	83.49.11 ↔	Excision de gaine tendineuse, épaule et aisselle
83.31.10 ↔	Excision de lésion de gaine tendineuse, tête et cou	83.49.12 ↔	Excision de gaine tendineuse, bras et coude
83.31.11 ↔	Excision de lésion de gaine tendineuse, épaule et aisselle	83.49.13 ↔	Excision de gaine tendineuse, avant-bras
83.31.12 ↔	Excision de lésion de gaine tendineuse, bras et coude	83.49.14 ↔	Excision de gaine tendineuse, paroi thoracique et dos
83.31.13 ↔	Excision de lésion de gaine tendineuse, avant-bras	83.49.15 ↔	Excision de gaine tendineuse, région inguino-génitale et fesses
83.31.14 ↔	Excision de lésion de gaine tendineuse, paroi thoracique, abdomen et dos	83.49.16 ↔	Excision de gaine tendineuse, membre inférieur
83.31.15 ↔	Excision de lésion de gaine tendineuse, région inguino-génitale et fesses	83.49.20 ↔	Résection compartimentale, tête et cou
83.31.16 ↔	Excision de lésion de gaine tendineuse, membre inférieur	83.49.21 ↔	Résection compartimentale, épaule et aisselle
83.32.10 ↔	Excision de lésion de muscle, tête et cou	83.49.22 ↔	Résection compartimentale, bras et coude
83.32.11 ↔	Excision de lésion de muscle, épaule et bras	83.49.23 ↔	Résection compartimentale, avant-bras
83.32.12 ↔	Excision de lésion de muscle, paroi thoracique, abdomen et dos	83.49.24 ↔	Résection compartimentale, paroi thoracique, abdomen et dos
83.32.13 ↔	Excision de lésion de muscle, région inguino-génitale et fesses	83.49.25 ↔	Résection compartimentale, région inguino-génitale et fesses
83.32.14 ↔	Excision de lésion de muscle, membre inférieur	83.49.26 ↔	Résection compartimentale, membre inférieur
83.32.19 ↔	Excision de lésion de muscle, autre site	83.49.29 ↔	Résection compartimentale, autre site
83.39.10 ↔	Excision de lésion d'un tendon de la tête et du cou	83.49.30 ↔	Autre excision de tissu mou, tête et cou
83.39.11 ↔	Excision de lésion de tendon, épaule et bras	83.49.31 ↔	Autre excision de tissu mou, épaule et aisselle
83.39.12 ↔	Excision de lésion de tendon, paroi thoracique, abdomen et dos	83.49.32 ↔	Autre excision de tissu mou, bras et coude
83.39.13 ↔	Excision de lésion de tendon, région inguino-génitale et fesses	83.49.33 ↔	Autre excision de tissu mou, avant-bras
83.39.14 ↔	Excision de lésion de tendon, membre inférieur	83.49.34 ↔	Autre excision de tissu mou, paroi thoracique, abdomen et dos
83.39.20 ↔	Excision de lésion de fascia, tête et cou	83.49.35 ↔	Autre excision de tissu mou, région inguino-génitale et fesses
83.39.21 ↔	Excision de lésion de fascia, épaule et bras	83.49.36 ↔	Autre excision de tissu mou, membre inférieur
83.39.22 ↔	Excision de lésion de fascia, paroi thoracique, abdomen et dos	83.49.39 ↔	Autre excision de tissu mou, autre site
83.39.23 ↔	Excision de lésion de fascia, région inguino-génitale et fesses	83.5X.10 ↔	Bursectomie, tête et cou
		83.5X.11 ↔	Bursectomie, épaule et aisselle
		83.5X.12 ↔	Bursectomie, bras et coude
		83.5X.13 ↔	Bursectomie, avant-bras
		83.5X.14 ↔	Bursectomie, paroi thoracique, abdomen et dos
		83.5X.15 ↔	Bursectomie, région inguino-génitale et fesses
		83.5X.16 ↔	Bursectomie, membre inférieur
		83.5X.19 ↔	Bursectomie, autre site
		83.61.11 ↔	Suture de gaine tendineuse, épaule et aisselle
		83.61.12 ↔	Suture de gaine tendineuse, bras et coude
		83.61.13 ↔	Suture de gaine tendineuse, avant-bras
		83.61.14 ↔	Suture de gaine tendineuse, paroi thoracique, abdomen et dos

83.61.15 ↔	Suture de gaine tendineuse, région inguino-génitale et fesses	83.77.14 ↔	Transposition ou transplantation de muscle, paroi thoracique, abdomen et dos
83.61.16 ↔	Suture de gaine tendineuse, membre inférieur	83.77.15 ↔	Transposition ou transplantation de muscle, région inguino-génitale et fesses
83.61.19 ↔	Suture de gaine tendineuse, autre site	83.77.16 ↔	Transposition ou transplantation de muscle, membre inférieur
83.62.10 ↔	Suture différée de tendon, tête et cou	83.77.19 ↔	Transposition ou transplantation de muscle, autre site
83.62.11 ↔	Suture différée de tendon, épaule et aisselle	83.85.10 ↔	Rallongement de muscle ou de tendon, tête et cou
83.62.12 ↔	Suture différée de tendon, bras et coude	83.85.11 ↔	Rallongement de muscle ou de tendon, épaule et aisselle
83.62.13 ↔	Suture différée de tendon, avant-bras	83.85.12 ↔	Rallongement de muscle ou de tendon, bras et coude
83.62.14 ↔	Suture différée de tendon, paroi thoracique, abdomen et dos	83.85.13 ↔	Rallongement de muscle ou de tendon, avant-bras
83.62.15 ↔	Suture différée de tendon, région inguino-génitale et fesses	83.85.14 ↔	Rallongement de muscle ou de tendon, paroi thoracique, abdomen et dos
83.62.16 ↔	Suture différée de tendon, membre inférieur	83.85.15 ↔	Rallongement de muscle ou de tendon, région inguino-génitale et fesses
83.62.19 ↔	Suture différée de tendon, autre site	83.85.16 ↔	Rallongement de muscle ou de tendon, membre inférieur
83.64.10 ↔	Autre suture de tendon, tête et cou	83.85.19 ↔	Rallongement de muscle ou de tendon, autre site
83.64.11 ↔	Autre suture de tendon, épaule et aisselle	83.85.20 ↔	Raccourcissement de muscle ou de tendon, tête et cou
83.64.12 ↔	Autre suture de tendon, bras et coude	83.85.21 ↔	Raccourcissement de muscle ou de tendon, épaule et aisselle
83.64.13 ↔	Autre suture de tendon, avant-bras	83.85.22 ↔	Raccourcissement de muscle ou de tendon, bras et coude
83.64.14 ↔	Autre suture de tendon, paroi thoracique, abdomen et dos	83.85.23 ↔	Raccourcissement de muscle ou de tendon, avant-bras
83.64.15 ↔	Autre suture de tendon, région inguino-génitale et fesses	83.85.24 ↔	Raccourcissement de muscle ou de tendon, paroi thoracique, abdomen et dos
83.64.16 ↔	Autre suture de tendon, membre inférieur	83.85.25 ↔	Raccourcissement de muscle ou de tendon, région inguino-génitale et fesses
83.64.19 ↔	Autre suture de tendon, autre site	83.85.26 ↔	Raccourcissement de muscle ou de tendon, membre inférieur
83.65.10 ↔	Autre suture de muscle ou de fascia, tête et cou	83.85.29 ↔	Raccourcissement de muscle ou de tendon, autre site
83.65.11 ↔	Autre suture de muscle ou de fascia, épaule et aisselle	83.86 ↔	Plastie du quadriceps
83.65.12 ↔	Autre suture de muscle ou de fascia, bras et coude	83.87.10 ↔	Plastie musculaire, tête et cou
83.65.13 ↔	Autre suture de muscle ou de fascia, avant-bras	83.87.11 ↔	Plastie musculaire, épaule et aisselle
83.65.14 ↔	Autre suture de muscle ou de fascia, paroi thoracique, abdomen et dos	83.87.12 ↔	Plastie musculaire, bras et coude
83.65.15 ↔	Autre suture de muscle ou de fascia, région inguino-génitale et fesses	83.87.13 ↔	Plastie musculaire, avant-bras
83.65.16 ↔	Autre suture de muscle ou de fascia, membre inférieur	83.87.14 ↔	Plastie musculaire, paroi thoracique, abdomen et dos
83.72.10 ↔	Recul de tendon, tête et cou	83.87.15 ↔	Plastie musculaire, région inguino-génitale et fesses
83.72.11 ↔	Recul de tendon, épaule et aisselle	83.87.16 ↔	Plastie musculaire, membre inférieur
83.72.12 ↔	Recul de tendon, bras et coude	83.88.10 ↔	Plastie d'augmentation de tendon, tête et cou
83.72.13 ↔	Recul de tendon, avant-bras	83.88.11 ↔	Plastie d'augmentation de tendon, épaule et aisselle
83.72.14 ↔	Recul de tendon, paroi thoracique, abdomen et dos	83.88.12 ↔	Plastie d'augmentation de tendon, bras et coude
83.72.15 ↔	Recul de tendon, région inguino-génitale et fesses	83.88.13 ↔	Plastie d'augmentation de tendon, avant-bras
83.72.16 ↔	Recul de tendon, membre inférieur	83.88.14 ↔	Plastie d'augmentation de tendon, paroi thoracique, abdomen et dos
83.73.10 ↔	Rattachement de tendon, tête et cou	83.88.15 ↔	Plastie d'augmentation de tendon, région inguino-génitale et fesses
83.73.11 ↔	Rattachement de tendon, épaule et aisselle	83.88.16 ↔	Plastie d'augmentation de tendon, membre inférieur
83.73.12 ↔	Rattachement de tendon, bras et coude	83.88.19 ↔	Plastie d'augmentation de tendon, autre site
83.73.13 ↔	Rattachement de tendon, avant-bras	83.88.20 ↔	Plastie de remplacement de tendon, tête et cou
83.73.14 ↔	Rattachement de tendon, paroi thoracique, abdomen et dos	83.88.21 ↔	Plastie de remplacement de tendon, épaule et aisselle
83.73.15 ↔	Rattachement de tendon, région inguino-génitale et fesses	83.88.22 ↔	Plastie de remplacement de tendon, bras et coude
83.73.16 ↔	Rattachement de tendon, membre inférieur	83.88.23 ↔	Plastie de remplacement de tendon, avant-bras
83.73.19 ↔	Rattachement de tendon, autre site	83.88.24 ↔	Plastie de remplacement de tendon, paroi thoracique, abdomen et dos
83.74.10 ↔	Rattachement de muscle, tête et cou	83.88.25 ↔	Plastie de remplacement de tendon, région inguino-génitale et fesses
83.74.11 ↔	Rattachement de muscle, épaule et aisselle	83.88.26 ↔	Plastie de remplacement de tendon, membre inférieur
83.74.12 ↔	Rattachement de muscle, bras et coude	83.88.29 ↔	Plastie de remplacement de tendon, autres sites
83.74.13 ↔	Rattachement de muscle, avant-bras	83.88.30 ↔	Constitution de matériel de greffe, tête et cou
83.74.14 ↔	Rattachement de muscle, paroi thoracique, abdomen et dos	83.88.31 ↔	Constitution de matériel de greffe, épaule et aisselle
83.74.15 ↔	Rattachement de muscle, région inguino-génitale et fesses	83.88.32 ↔	Constitution de matériel de greffe, bras et coude
83.74.16 ↔	Rattachement de muscle, membre inférieur	83.88.33 ↔	Constitution de matériel de greffe, avant-bras
83.74.19 ↔	Rattachement de muscle, autre site		
83.77.10 ↔	Transposition ou transplantation de muscle, tête et cou		
83.77.11 ↔	Transposition ou transplantation de muscle, épaule et aisselle		
83.77.12 ↔	Transposition ou transplantation de muscle, bras et coude		
83.77.13 ↔	Transposition ou transplantation de muscle, avant-bras		

83.88.34 ↔	Constitution de matériel de greffe, paroi thoracique, abdomen et dos	83.91.15 ↔	Lyse d'adhérences de muscle, tendon, fascia et bourse, région inguino-génitale et fesses
83.88.35 ↔	Constitution de matériel de greffe, région inguino-génitale et fesses	83.91.16 ↔	Lyse d'adhérences de muscle, tendon, fascia et bourse, membre inférieur
83.88.36 ↔	Constitution de matériel de greffe, membre inférieur	83.99.10 ↔	Autres opérations de tendon, tête et cou
83.88.39 ↔	Constitution de matériel de greffe, autres sites	83.99.11 ↔	Autres opérations de tendon, épaule et aisselle
83.88.40 ↔	Ténodèse, tête et cou	83.99.12 ↔	Autres opérations de tendon, bras et coude
83.88.41 ↔	Ténodèse, épaule et aisselle	83.99.13 ↔	Autres opérations de tendon, avant-bras
83.88.42 ↔	Ténodèse, bras et coude	83.99.14 ↔	Autres opérations de tendon, paroi thoracique, abdomen et dos
83.88.43 ↔	Ténodèse, avant-bras	83.99.15 ↔	Autres opérations de tendon, région inguino-génitale et fesses
83.88.44 ↔	Ténodèse, paroi thoracique, abdomen et dos	83.99.16 ↔	Autres opérations de tendon, membre inférieur
83.88.45 ↔	Ténodèse, région inguino-génitale et fesses	83.99.20 ↔	Autres opérations de muscle, fascia et bourse, tête et cou
83.88.46 ↔	Ténodèse, membre inférieur	83.99.21 ↔	Autres opérations de muscle, fascia et bourse, épaule et aisselle
83.88.49 ↔	Ténodèse, autre site	83.99.22 ↔	Autres opérations de muscle, fascia et bourse, bras et coude
83.88.90 ↔	Autres opérations plastiques de tendon, tête et cou	83.99.23 ↔	Autres opérations de muscle, fascia et bourse, avant-bras
83.88.91 ↔	Autres opérations plastiques de tendon, épaule et aisselle	83.99.24 ↔	Autres opérations de muscle, fascia et bourse, paroi thoracique, abdomen et dos
83.88.92 ↔	Autres opérations plastiques de tendon, bras et coude	83.99.25 ↔	Autres opérations de muscle, fascia et bourse, région inguino-génitale et fesses
83.88.93 ↔	Autres opérations plastiques de tendon, avant-bras	83.99.26 ↔	Autres opérations de muscle, fascia et bourse, membre inférieur
83.88.94 ↔	Autres opérations plastiques de tendon, paroi thoracique, abdomen et dos	83.99.30 ↔	Révision sans remplacement de stimulateur de muscle squelettique
83.88.95 ↔	Autres opérations plastiques de tendon, région inguino-génitale et fesses	84.53.00 ↔	Implantation de dispositif interne d'allongement de membres avec traction cinétique, SAP
83.88.96 ↔	Autres opérations plastiques de tendon, membre inférieur	84.53.10 ↔	Implantation de dispositif interne d'allongement ou de transport osseux, système non motorisé
83.89.10 ↔	Allongement, raccourcissement et doublement de fascia, tête et cou	84.53.11 ↔	Implantation de dispositif interne d'allongement ou de transport osseux, système motorisé
83.89.11 ↔	Allongement, raccourcissement et doublement de fascia, épaule et aisselle	84.53.99 ↔	Implantation de dispositif interne d'allongement de membres avec traction cinétique, autre
83.89.12 ↔	Allongement, raccourcissement et doublement de fascia, bras et coude	84.54 ↔	Implantation d'autre dispositif interne d'allongement de membres
83.89.13 ↔	Allongement, raccourcissement et doublement de fascia, avant-bras	85.2C.12 ↔	Débridement chirurgical du sein par excision sous anesthésie locale par infiltration, régionale ou générale, étendu
83.89.14 ↔	Allongement, raccourcissement et doublement de fascia, paroi thoracique, abdomen et dos	86.2A.31 ↔	Débridement chirurgical, étendue grande, à la tête
83.89.15 ↔	Allongement, raccourcissement et doublement de fascia, région inguino-génitale et fesses	86.2A.36 ↔	Débridement chirurgical, étendue grande, à la main
83.89.16 ↔	Allongement, raccourcissement et doublement de fascia, membre inférieur	86.2A.3D ↔	Débridement chirurgical, étendue grande, au pied
83.89.20 ↔	Recouvrement de défaut de fascia, tête et cou	86.2A.3E ↔	Débridement chirurgical, étendue grande, autre site
83.89.21 ↔	Recouvrement de défaut de fascia, épaule et aisselle	86.42.17 ↔	Excision radicale et étendue de lésion ou de tissu cutané et sous-cutané, avec fermeture primaire de la plaie, à la paroi thoracique et au dos
83.89.22 ↔	Recouvrement de défaut de fascia, bras et coude	86.84.21 ↔	Correction de cicatrice rétractile ou de bride cicatricielle, à la tête
83.89.23 ↔	Recouvrement de défaut de fascia, avant-bras	86.84.26 ↔	Correction de cicatrice rétractile ou de bride cicatricielle, à la main
83.89.24 ↔	Recouvrement de défaut de fascia, paroi thoracique, abdomen et dos	86.84.2D ↔	Correction de cicatrice rétractile ou de bride cicatricielle, au pied
83.89.25 ↔	Recouvrement de défaut de fascia, région inguino-génitale et fesses	86.84.2E ↔	Correction de cicatrice rétractile ou de bride cicatricielle, autre site
83.89.26 ↔	Recouvrement de défaut de fascia, membre inférieur	86.88.11 ↔	Pose ou remplacement chirurgical de système de thérapie par pression négative avec anesthésie régionale ou générale, à portée profonde, aux os et articulations des extrémités
83.89.90 ↔	Autres opérations plastiques de fascia, tête et cou	86.88.12 ↔	Pose ou remplacement chirurgical de système de thérapie par pression négative avec anesthésie régionale ou générale, à portée profonde, au thorax, au médiastin et au sternum
83.89.91 ↔	Autres opérations plastiques de fascia, épaule et aisselle	86.88.13 ↔	Pose ou remplacement chirurgical de système de thérapie par pression négative avec anesthésie régionale ou générale, à l'abdomen ouvert
83.89.92 ↔	Autres opérations plastiques de fascia, bras et coude	86.88.14 ↔	Pose ou remplacement chirurgical de système de thérapie par pression négative avec anesthésie régionale ou générale, endorectale
83.89.93 ↔	Autres opérations plastiques de fascia, avant-bras		
83.89.94 ↔	Autres opérations plastiques de fascia, paroi thoracique, abdomen et dos		
83.89.95 ↔	Autres opérations plastiques de fascia, région inguino-génitale et fesses		
83.89.96 ↔	Autres opérations plastiques de fascia, membre inférieur		
83.91.10 ↔	Lyse d'adhérences de muscle, tendon, fascia et bourse, tête et cou		
83.91.11 ↔	Lyse d'adhérences de muscle, tendon, fascia et bourse, épaule et aisselle		
83.91.12 ↔	Lyse d'adhérences de muscle, tendon, fascia et bourse, bras et coude		
83.91.13 ↔	Lyse d'adhérences de muscle, tendon, fascia et bourse, avant-bras		
83.91.14 ↔	Lyse d'adhérences de muscle, tendon, fascia et bourse, paroi thoracique, abdomen et dos		

- 86.88.15 ↔ Pose ou remplacement chirurgical de système de thérapie par pression négative avec anesthésie régionale ou générale, au tissu cutané et sous-cutané
- 86.88.16 ↔ Pose ou remplacement de système de thérapie par pression négative avec anesthésie régionale ou générale, autre site
- 86.88.17 ↔ Pose ou remplacement chirurgical d'un système de thérapie par pression négative avec anesthésie régionale ou générale, à portée profonde, dos (cervical à sacré)
- 86.88.18 ↔ Pose ou remplacement chirurgical d'un système de thérapie par pression négative avec anesthésie régionale ou générale, à portée profonde, bassin, vulve, périnée

Procédure E02-2

- 86.2A.21 ‡↔ Débridement chirurgical, étendue modéréé, à la tête
- 86.2A.26 ‡↔ Débridement chirurgical, étendue modéréé, à la main
- 86.2A.2D ‡↔ Débridement chirurgical, étendue modéréé, au pied
- 86.2A.2E ‡↔ Débridement chirurgical, étendue modéréé, autre site

Procédure E02-3

- 86.0B.11 ‡↔ Implantation de réservoir médicamenteux dans la peau et le tissu sous-cutané

Procédure E02-4

- 39.75.16 ↔ Intervention vasculaire transluminale percutanée, autres vaisseaux, thrombolyse sélective, assistance échographique

Procédure E02-5

- 00.4B.11 ↔ ITPC sur artère du membre supérieur ou de l'épaule
- 00.4B.12 ↔ ITPC sur l'aorte
- 00.4B.13 ↔ ITPC sur des vaisseaux pulmonaires
- 00.4B.14 ↔ ITPC sur autre artère thoracique
- 00.4B.15 ↔ ITPC sur artère viscérale
- 00.4B.16 ↔ ITPC sur l'artère rénale
- 00.4B.17 ↔ ITPC sur autre artère abdominale
- 00.4B.18 ↔ ITPC sur artères de la cuisse et sur l'artère poplitée
- 00.4B.19 ↔ ITPC sur artère d'autre site
- 00.4B.1A ↔ ITPC sur artère de la jambe
- 00.4B.21 ↔ ITPC sur veine du membre supérieur ou de l'épaule
- 00.4B.22 ↔ ITPC sur la veine cave
- 00.4B.23 ↔ ITPC sur autre veine thoracique
- 00.4B.24 ↔ ITPC sur veine hépatique
- 00.4B.25 ↔ ITPC sur veines viscérales
- 00.4B.26 ↔ ITPC sur autre veine abdominale
- 00.4B.27 ↔ ITPC sur veine de la cuisse
- 00.4B.28 ↔ ITPC sur veine de la jambe
- 00.4B.29 ↔ ITPC sur veine, autre
- 00.4B.31 ↔ ITPC sur la veine grande saphène
- 00.4B.32 ↔ ITPC sur la veine petite saphène
- 00.4B.33 ↔ ITPC sur rameaux latéraux épifasciaux de la jambe
- 00.4B.34 ↔ ITPC sur veine épifasciale du bras
- 00.4B.39 ↔ ITPC sur veine épifasciale, autre
- 00.4B.41 ↔ ITPC sur vaisseau artificiel du membre supérieur ou de l'épaule
- 00.4B.42 ↔ ITPC sur shunts de dialyse veineux ou artificiel
- 00.4B.43 ↔ ITPC sur vaisseau artificiel thoracique
- 00.4B.44 ↔ ITPC sur vaisseau artificiel abdominal
- 00.4B.45 ↔ ITPC sur vaisseau artificiel de cuisse et poplitée
- 00.4B.46 ↔ TPC sur vaisseau artificiel de jambe
- 00.4B.49 ↔ ITPC sur vaisseau artificiel d'autre site
- 28.2X.00 ↔ Amygdalectomie, sans excision de végétations adénoïdes [adénoïdectomie], SAP
- 28.2X.10 ↔ Résection partielle d'amygdale, sans excision de végétations adénoïdes
- 28.2X.11 ↔ Amygdalectomie totale, sans excision de végétations adénoïdes
- 28.2X.12 ↔ Amygdalectomie pour abcès amygdalien
- 28.2X.99 ↔ Amygdalectomie, sans excision de végétations adénoïdes, autre
- 28.4 ↔ Excision de restes amygdaliens
- 30.21 ↔ Épiglottectomie
- 30.22.00 ↔ Cordectomie, SAP
- 30.22.10 ↔ Cordectomie endolaryngée
- 30.22.11 ↔ Cordectomie par thyroïdotomie
- 30.22.99 ↔ Cordectomie, autre
- 30.29.00 ↔ Autre laryngectomie partielle, SAP
- 30.29.10 ↔ Crico-hyoïdo-épiglottopexie [CHEP]
- 30.29.11 ↔ Cricohyoïdopexie [CHP]
- 30.29.20 ↔ Résection laryngo-pharyngée partielle
- 30.29.21 ↔ Laryngectomie partielle frontale (Huet)
- 30.29.22 ↔ Laryngectomie partielle frontolatérale (Leroux-Robert)
- 30.29.30 ↔ Aryténoïdectomie
- 30.29.99 ↔ Autre laryngectomie partielle, autre
- 30.4X.00 ↔ Laryngectomie radicale, SAP
- 30.4X.10 ↔ Laryngectomie radicale avec pharyngectomie, sans reconstruction
- 30.4X.11 ↔ Laryngectomie radicale avec pharyngectomie, reconstruction avec lambeau muqueux local
- 30.4X.12 ↔ Laryngectomie radicale avec pharyngectomie, reconstruction avec greffon non vascularisé
- 30.4X.13 ↔ Laryngectomie radicale avec pharyngectomie, reconstruction avec lambeau pédiculé régional
- 30.4X.14 ↔ Laryngectomie radicale avec pharyngectomie, reconstruction avec lambeau pédiculé
- 30.4X.15 ↔ Laryngectomie radicale avec pharyngectomie, reconstruction avec greffon libre microvascularisé et anastomosé
- 30.4X.16 ↔ Laryngectomie radicale avec pharyngectomie, reconstruction avec greffon intestinal libre
- 30.4X.17 ↔ Laryngectomie radicale avec pharyngectomie, reconstruction par anastomose œso-gastrique
- 30.4X.19 ↔ Laryngectomie radicale avec pharyngectomie, autre reconstruction

30.4X.20 ↔	Laryngectomie radicale avec pharyngectomie et résection thyroïdienne, sans reconstruction	33.91.21 ‡↔	Dilatation bronchique, endoscopique, avec insertion ou remplacement de stent / endoprothèse [stent graft] en plastique
30.4X.21 ↔	Laryngectomie radicale avec pharyngectomie et résection thyroïdienne, reconstruction avec lambeau muqueux local	33.91.22 ‡↔	Dilatation bronchique, endoscopique, avec insertion ou remplacement de stent / endoprothèse [stent graft] métallique
30.4X.22 ↔	Laryngectomie radicale avec pharyngectomie et résection thyroïdienne, reconstruction avec greffon non vascularisé	33.91.23 ‡↔	Dilatation bronchique, endoscopique, avec insertion ou remplacement de stent / endoprothèse [stent graft] hybride/dynamique
30.4X.23 ↔	Laryngectomie radicale avec pharyngectomie et résection thyroïdienne, reconstruction avec lambeau pédiculé régional	33.91.29 ‡↔	Dilatation bronchique, endoscopique, avec insertion ou remplacement de stent / endoprothèse [stent graft], autre
30.4X.24 ↔	Laryngectomie radicale avec pharyngectomie et résection thyroïdienne, reconstruction avec lambeau pédiculé	34.1 ↔	Incision du médiastin
30.4X.25 ↔	Laryngectomie radicale avec pharyngectomie et résection thyroïdienne, reconstruction avec greffon libre microvascularisé et anastomosé	34.6X.11 ↔	Pleurodèse chirurgicale ouverte, sans décortication
30.4X.26 ↔	Laryngectomie radicale avec pharyngectomie et résection thyroïdienne, reconstruction avec greffon intestinal libre	34.6X.12 ↔	Pleurodèse chirurgicale ouverte, avec décortication
30.4X.27 ↔	Laryngectomie radicale avec pharyngectomie et résection thyroïdienne, reconstruction par anastomose œso-gastrique	34.6X.13 ↔	Pleurodèse chirurgicale ouverte, par poudrage
30.4X.29 ↔	Laryngectomie radicale avec pharyngectomie et résection thyroïdienne, autre reconstruction	34.6X.19 ↔	Pleurodèse chirurgicale ouverte, autre
30.4X.99 ↔	Laryngectomie radicale, autre	38.7X.10 ↔	Interruption de la veine cave, par chirurgie ouverte, SAP
33.71.11 ‡↔	Insertion de valve(s) bronchique(s) par endoscopie, une valve	38.7X.11 ↔	Insertion d'un système de protection anti-embolie dans la veine cave, par chirurgie ouverte
33.71.12 ‡↔	Insertion de valve(s) bronchique(s) par endoscopie, deux valves	38.7X.12 ↔	Ablation d'un système de protection anti-embolie de la veine cave, par chirurgie ouverte
33.71.13 ‡↔	Insertion de valve(s) bronchique(s) par endoscopie, trois valves	38.7X.13 ↔	Ligature ou plicature de la veine cave, par chirurgie ouverte
33.71.14 ‡↔	Insertion de valve(s) bronchique(s) par endoscopie, quatre valves	38.7X.19 ↔	Interruption de la veine cave, par chirurgie ouverte, autre
33.71.16 ‡↔	Insertion de valve(s) bronchique(s) par endoscopie, cinq valves	38.7X.21 ↔	Insertion d'un système de protection anti-embolie dans la veine cave, par voie transluminale percutanée
33.71.17 ‡↔	Insertion de valve(s) bronchique(s) par endoscopie, six valves	39.50.00 ↔	Angioplastie ou athérectomie d'autre(s) vaisseau(x) non-coronaire(s), SAP
33.71.18 ‡↔	Insertion de valve(s) bronchique(s) par endoscopie, sept valves	39.50.10 ↔	Angioplastie ou athérectomie d'autre(s) vaisseau(x) non-coronaire(s) par ballonnet, SAP
33.71.1A ‡↔	Insertion de valve(s) bronchique(s) par endoscopie, huit valves	39.50.11 ↔	Angioplastie ou athérectomie d'autre(s) vaisseau(x) non-coronaire(s) par ballonnet simple
33.71.1B ‡↔	Insertion de valve(s) bronchique(s) par endoscopie, neuf valves	39.50.12 ↔	Angioplastie ou athérectomie d'autre(s) vaisseau(x) non-coronaire(s) par ballonnet à lames
33.71.1C ‡↔	Insertion de valve(s) bronchique(s) par endoscopie, dix valves ou plus	39.50.13 ↔	Angioplastie ou athérectomie d'autre(s) vaisseau(x) non-coronaire(s) par ballonnet de cryoplastie
33.71.21 ‡↔	Remplacement de valve(s) bronchique(s) par endoscopie, une valve	39.50.14 ↔	Angioplastie ou athérectomie d'autre(s) vaisseau(x) non-coronaire(s) par ballonnet à élution médicamenteuse
33.71.22 ‡↔	Remplacement de valve(s) bronchique(s) par endoscopie, deux valves	39.50.15 ↔	Angioplastie ou athérectomie d'autre(s) vaisseau(x) non-coronaire(s), par lithotripsie
33.71.23 ‡↔	Remplacement de valve(s) bronchique(s) par endoscopie, trois valves	39.50.19 ↔	Angioplastie ou athérectomie d'autre(s) vaisseau(x) non-coronaire(s) par autre ballonnet
33.71.24 ‡↔	Remplacement de valve(s) bronchique(s) par endoscopie, quatre valves	39.50.20 ↔	Angioplastie par laser à lame d'autre(s) vaisseau(x) non-coronaire(s)
33.71.26 ‡↔	Remplacement de valve(s) bronchique(s) par endoscopie, cinq valves	39.50.21 ↔	Angioplastie, thrombectomie d'autre(s) vaisseau(x) non-coronaire(s)
33.71.27 ‡↔	Remplacement de valve(s) bronchique(s) par endoscopie, six valves	39.50.99 ↔	Angioplastie ou athérectomie d'autre(s) vaisseau(x) non-coronaire(s), autre
33.71.28 ‡↔	Remplacement de valve(s) bronchique(s) par endoscopie, sept valves	39.52.99 ↔	Autre réparation d'anévrisme, autre
33.71.2A ‡↔	Remplacement de valve(s) bronchique(s) par endoscopie, huit valves	39.71.00 ↔	Implantation endovasculaire d'une endoprothèse [stent graft] dans l'aorte abdominale, SAP
33.71.2B ‡↔	Remplacement de valve(s) bronchique(s) par endoscopie, neuf valves	39.71.09 ↔	Implantation endovasculaire d'une endoprothèse [stent graft] dans l'aorte abdominale, autre
33.71.2C ‡↔	Remplacement de valve(s) bronchique(s) par endoscopie, dix valves ou plus	39.71.21 ↔	Implantation endovasculaire d'endoprothèses [stent graft] dans l'aorte abdominale, sans ouverture
33.91.20 ‡↔	Dilatation bronchique, endoscopique, avec insertion ou remplacement de stent / endoprothèse [stent graft], SAP	39.71.22 ↔	Implantation endovasculaire d'endoprothèses [stent graft] dans l'aorte abdominale, avec 1 ouverture
		39.71.23 ↔	Implantation endovasculaire d'endoprothèses [stent graft] dans l'aorte abdominale, avec 2 ouvertures
		39.71.24 ↔	Implantation endovasculaire d'endoprothèses [stent graft] dans l'aorte abdominale, avec 3 ouvertures
		39.71.25 ↔	Implantation endovasculaire d'endoprothèses [stent graft] dans l'aorte abdominale, avec 4 ouvertures et plus

- 39.71.31 ↔ Implantation endovasculaire d'endoprothèses [stent graft] dans l'aorte abdominale, avec réparation d'une branche vasculaire par technique de greffe parallèle
- 39.71.32 ↔ Implantation endovasculaire d'endoprothèses [stents grafts] dans l'aorte abdominale, avec réparation de deux branches vasculaires ou plus par technique de greffe parallèle
- 39.72.00 ↔ Réparation ou occlusion endovasculaire des vaisseaux de la tête et du cou, SAP
- 39.72.09 ↔ Réparation ou occlusion endovasculaire des vaisseaux de la tête et du cou, autre
- 39.72.10 ↔ Embolisation sélective de vaisseaux intracrâniens, SAP
- 39.72.14 ↔ Embolisation sélective de vaisseaux intracrâniens, avec matériel embolisant adhésif
- 39.72.15 ↔ Embolisation sélective de vaisseaux intracrâniens par plugs
- 39.72.16 ↔ Embolisation sélective de vaisseaux intracrâniens avec coils
- 39.72.17 ↔ Embolisation sélective de vaisseaux intracrâniens avec particules
- 39.72.18 ↔ Embolisation sélective de vaisseaux intracrâniens avec liquides embolisants
- 39.72.19 ↔ Embolisation sélective de vaisseaux intracrâniens, autre
- 39.72.1A ↔ Embolisation sélective de vaisseaux intracrâniens par ballonnets (détachables) embolisants
- 39.72.1B ↔ Embolisation sélective de vaisseaux intracrâniens par filtres [parapluie]
- 39.72.20 ↔ Embolisation sélective de vaisseaux extracrâniens de la tête et du cou, SAP
- 39.72.24 ↔ Embolisation sélective de vaisseaux extracrâniens de la tête et du cou, avec matériel embolisant adhésif
- 39.72.25 ↔ Embolisation sélective de vaisseaux extracrâniens de la tête et du cou par plugs
- 39.72.26 ↔ Embolisation sélective de vaisseaux extracrâniens de la tête et du cou avec coils
- 39.72.27 ↔ Embolisation sélective de vaisseaux extracrâniens de la tête et du cou avec particules
- 39.72.28 ↔ Embolisation sélective de vaisseaux extracrâniens de la tête et du cou avec liquides embolisants
- 39.72.29 ↔ Embolisation sélective de vaisseaux extracrâniens de la tête et du cou, autre
- 39.72.2A ↔ Embolisation sélective de vaisseaux extracrâniens de la tête et du cou avec liquides embolisants, ballonnets (détachables)
- 39.72.2B ↔ Embolisation sélective de vaisseaux extracrâniens de la tête et du cou par filtres [parapluie]
- 39.73.00 ↔ Implantation endovasculaire d'une endoprothèse [stent graft] dans l'aorte thoracique et thoraco-abdominale, SAP
- 39.73.09 ↔ Implantation endovasculaire d'une endoprothèse [stent graft] dans l'aorte thoracique et thoraco-abdominale, autre
- 39.73.31 ↔ Implantation endovasculaire d'endoprothèses [stent graft] dans l'aorte thoracique, sans ouverture
- 39.73.32 ↔ Implantation endovasculaire d'endoprothèses [stent graft] dans l'aorte thoracique, avec 1 ouverture
- 39.73.33 ↔ Implantation endovasculaire d'endoprothèses [stent graft] dans l'aorte thoracique, avec 2 ouvertures
- 39.73.34 ↔ Implantation endovasculaire d'endoprothèses [stent graft] dans l'aorte thoracique, avec 3 ouvertures
- 39.73.35 ↔ Implantation endovasculaire d'endoprothèses [stent graft] dans l'aorte thoracique, avec 4 ouvertures et plus
- 39.73.36 ↔ Implantation endovasculaire d'endoprothèses [stent graft] dans l'aorte thoracique, avec réparation d'une branche vasculaire par technique de greffe parallèle
- 39.73.37 ↔ Implantation endovasculaire d'endoprothèses [stents grafts] dans l'aorte thoracique, avec réparation de 2 branches vasculaires et plus par technique de greffe parallèle
- 39.73.41 ↔ Implantation endovasculaire d'endoprothèses [stents grafts] dans l'aorte thoraco-abdominale, sans ouverture
- 39.73.42 ↔ Implantation endovasculaire d'endoprothèses [stents grafts] dans l'aorte thoraco-abdominale, avec 1 ouverture
- 39.73.43 ↔ Implantation endovasculaire d'endoprothèses [stents grafts] dans l'aorte thoraco-abdominale, avec 2 ouvertures
- 39.73.44 ↔ Implantation endovasculaire d'endoprothèses [stents grafts] dans l'aorte thoraco-abdominale, avec 3 ouvertures
- 39.73.45 ↔ Implantation endovasculaire d'endoprothèses [stents grafts] dans l'aorte thoraco-abdominale, avec 4 ouvertures et plus
- 39.73.46 ↔ Implantation endovasculaire d'endoprothèses [stents grafts] dans l'aorte thoraco-abdominale, avec réparation d'une branche vasculaire par technique de greffe parallèle
- 39.73.47 ↔ Implantation endovasculaire d'endoprothèses [stents grafts] dans l'aorte thoraco-abdominale, avec réparation de 2 branches vasculaires et plus par technique de greffe parallèle
- 39.75.01 ↔ Intervention vasculaire percutanée transluminale, autres vaisseaux, ablation de corps étranger par cathéter d'extraction, à panier, etc.
- 39.75.10 ↔ Intervention vasculaire transluminale percutanée, autres vaisseaux, emploi de systèmes de cathéters pour recanalisation d'obstructions totales
- 39.75.11 ↔ Intervention vasculaire transluminale percutanée, autres vaisseaux, thrombectomie à lame rotative
- 39.75.12 ↔ Intervention vasculaire transluminale percutanée, autres vaisseaux, angioplastie au laser
- 39.75.13 ↔ Intervention vasculaire transluminale percutanée, autres vaisseaux, système de protection anti-embolie (vaisseaux périphériques ou viscéraux)
- 39.75.14 ↔ Intervention vasculaire transluminale percutanée, autres vaisseaux, athérectomie
- 39.75.15 ↔ Intervention vasculaire transluminale percutanée, autres vaisseaux, thrombolyse sélective
- 39.75.16 ↔ Intervention vasculaire transluminale percutanée, autres vaisseaux, thrombolyse sélective, assistance échographique
- 39.75.30 ↔ Augmentation de la perfusion cérébrale par clampage endoaortique partiel à ballonnet
- 39.76.50 ↔ Thrombolyse percutanée sélective de vaisseaux extracrâniens de la tête et du cou
- 39.76.70 ↔ Extraction endovasculaire percutanée de corps étranger de vaisseaux extracrâniens de la tête et du cou
- 39.77.50 ↔ Thrombolyse percutanée sélective de vaisseau(x) intracrânien(s)
- 39.77.70 ↔ Extraction endovasculaire percutanée de corps étranger de vaisseau(x) intracrânien(s)
- 39.79.21 ↔ Embolisation ou occlusion par coils, vaisseaux du membre supérieur
- 39.79.22 ↔ Embolisation ou occlusion par coils, aorte
- 39.79.24 ↔ Embolisation ou occlusion par coils, vaisseaux thoraciques
- 39.79.25 ↔ Embolisation ou occlusion par coils, vaisseaux viscéraux
- 39.79.26 ↔ Embolisation ou occlusion par coils, vaisseaux abdominaux et pelviens
- 39.79.27 ↔ Embolisation ou occlusion par coils, vaisseaux du membre inférieur
- 39.79.28 ↔ Embolisation ou occlusion par coils, vaisseaux rachidiens

39.79.29 ↔ Embolisation ou occlusion par coils, autres vaisseaux, autre	39.79.81 ↔ Fermeture d'artères par cathéter à radiofréquence, artères du membre supérieur
39.79.40 ↔ Embolisation sélective par ballonnets détachables, autres vaisseaux, SAP	39.79.82 ↔ Fermeture d'artères par cathéter à radiofréquence, aorte
39.79.41 ↔ Embolisation sélective par ballonnets détachables, vaisseaux du membre supérieur	39.79.84 ↔ Fermeture d'artères par cathéter à radiofréquence, vaisseaux thoraciques
39.79.42 ↔ Embolisation sélective par ballonnets détachables, aorte	39.79.85 ↔ Fermeture d'artères par cathéter à radiofréquence, vaisseaux du membre inférieur
39.79.44 ↔ Embolisation sélective par ballonnets détachables, vaisseaux thoraciques	39.79.86 ↔ Fermeture d'artères par cathéter à radiofréquence, vaisseaux viscéraux
39.79.45 ↔ Embolisation sélective par ballonnets détachables, vaisseaux viscéraux	39.79.87 ↔ Fermeture d'artères par cathéter à radiofréquence, vaisseaux abdominaux et pelviens
39.79.46 ↔ Embolisation sélective par ballonnets détachables, vaisseaux abdominaux et pelviens	39.79.89 ↔ Fermeture d'artères par cathéter à radiofréquence, autres vaisseaux, autre
39.79.47 ↔ Embolisation sélective par ballonnets détachables, vaisseaux rachidiens	39.79.91 ↔ Embolisation sélective, vaisseaux membre supérieur, autre
39.79.48 ↔ Embolisation sélective par ballonnets détachables, vaisseaux du membre inférieur	39.79.92 ↔ Embolisation sélective, aorte, autre
39.79.49 ↔ Embolisation sélective par ballonnets détachables, autres vaisseaux, autre	39.79.94 ↔ Embolisation sélective, vaisseaux thoraciques
39.79.50 ↔ Embolisation sélective par filtres [parapluie], autres vaisseaux, SAP	39.79.95 ↔ Embolisation sélective, vaisseaux viscéraux, autre
39.79.51 ↔ Embolisation sélective par filtres [parapluie], vaisseaux du membre supérieur	39.79.96 ↔ Embolisation sélective, vaisseaux abdominaux et pelviens, autre
39.79.52 ↔ Embolisation sélective par filtres [parapluie], aorte	39.79.97 ↔ Embolisation sélective, vaisseaux du membre inférieur, autre
39.79.54 ↔ Embolisation sélective par filtres [parapluie], vaisseaux thoraciques	39.79.98 ↔ Embolisation sélective, vaisseaux rachidiens, autre
39.79.55 ↔ Embolisation sélective par filtres [parapluie], vaisseaux viscéraux	39.79.A0 ↔ Embolisation sélective par plugs, autres vaisseaux, SAP
39.79.56 ↔ Embolisation sélective par filtres [parapluie], vaisseaux abdominaux et pelviens	39.79.A1 ↔ Embolisation sélective par plugs, vaisseaux du membre supérieur
39.79.57 ↔ Embolisation sélective par filtres [parapluie], vaisseaux du membre inférieur	39.79.A2 ↔ Embolisation sélective par plugs, aorte
39.79.58 ↔ Embolisation sélective par filtres [parapluie], vaisseaux rachidiens	39.79.A4 ↔ Embolisation sélective par plugs, vaisseaux thoraciques
39.79.59 ↔ Embolisation sélective par filtres [parapluie], autres vaisseaux, autre	39.79.A5 ↔ Embolisation sélective par plugs, vaisseaux viscéraux
39.79.60 ↔ Embolisation sélective par particules, autres vaisseaux, SAP	39.79.A6 ↔ Embolisation sélective par plugs, vaisseaux abdominaux et pelviens
39.79.61 ↔ Embolisation sélective par particules, vaisseaux du membre supérieur	39.79.A7 ↔ Embolisation sélective par plugs, vaisseaux du membre inférieur
39.79.62 ↔ Embolisation sélective par particules, aorte	39.79.A8 ↔ Embolisation sélective par plugs, vaisseaux rachidiens
39.79.64 ↔ Embolisation sélective par particules, vaisseaux thoraciques	39.79.A9 ↔ Embolisation sélective par plugs, autres vaisseaux, autre
39.79.65 ↔ Embolisation sélective par particules, vaisseaux viscéraux	39.79.B1 ↔ Embolisation sélective par liquides embolisants, vaisseaux du membre supérieur
39.79.66 ↔ Embolisation sélective par particules, vaisseaux abdominaux et pelviens	39.79.B2 ↔ Embolisation sélective par liquides embolisants, aorte
39.79.67 ↔ Embolisation sélective par particules, vaisseaux du membre inférieur	39.79.B4 ↔ Embolisation sélective par liquides embolisants, vaisseaux thoraciques
39.79.68 ↔ Embolisation sélective par particules, vaisseaux rachidiens	39.79.B5 ↔ Embolisation sélective par liquides embolisants, vaisseaux viscéraux
39.79.69 ↔ Embolisation sélective par particules, autres vaisseaux, autre	39.79.B6 ↔ Embolisation sélective par liquides embolisants, vaisseaux abdominaux et pelviens
39.79.70 ↔ Fermeture d'artères par cathéter au laser, autres vaisseaux, SAP	39.79.B7 ↔ Embolisation sélective par liquides embolisants, vaisseaux du membre inférieur
39.79.71 ↔ Fermeture d'artères par cathéter au laser, artères du membre supérieur	39.79.B8 ↔ Embolisation sélective par liquides embolisants, vaisseaux rachidiens
39.79.72 ↔ Fermeture d'artères par cathéter au laser, aorte	39.79.C1 ↔ Embolisation sélective avec matériel embolisant adhésif, vaisseaux du membre supérieur
39.79.74 ↔ Fermeture d'artères par cathéter au laser, vaisseaux thoraciques	39.79.C2 ↔ Embolisation sélective avec matériel embolisant adhésif, aorte
39.79.75 ↔ Fermeture d'artères par cathéter au laser, vaisseaux du membre inférieur	39.79.C4 ↔ Embolisation sélective avec matériel embolisant adhésif, vaisseaux thoraciques
39.79.76 ↔ Fermeture d'artères par cathéter au laser, vaisseaux viscéraux	39.79.C5 ↔ Embolisation sélective avec matériel embolisant adhésif, vaisseaux viscéraux
39.79.77 ↔ Fermeture d'artères par cathéter au laser, vaisseaux abdominaux et pelviens	39.79.C6 ↔ Embolisation sélective avec matériel embolisant adhésif, vaisseaux abdominaux et pelviens
39.79.79 ↔ Fermeture d'artères par cathéter au laser, autres vaisseaux, autre	39.79.C7 ↔ Embolisation sélective avec matériel embolisant adhésif, vaisseaux du membre inférieur
39.79.80 ↔ Fermeture d'artères par cathéter à radiofréquence, autres vaisseaux, SAP	39.79.C8 ↔ Embolisation sélective avec matériel embolisant adhésif, vaisseaux rachidiens
	39.7A.22 ↔ Implantation endovasculaire d'endoprothèses [stents grafts] dans l'artère du bassin, avec réparation d'une branche vasculaire par technique de greffe parallèle

39.7A.31 ↔	Implantation endovasculaire d'endoprothèses [stents grafts] dans la veine cave	39.B1.JF ↔	Implantation transluminale (percutanée) de stents sans libération de substance médicamenteuse, veines de la cuisse
39.7A.32 ↔	Implantation endovasculaire d'endoprothèses [stents grafts] dans la veine porte	39.B1.JI ↔	Implantation transluminale (percutanée) de stents sans libération de substance médicamenteuse, veine porte
39.7A.41 ↔	Implantation endovasculaire d'endoprothèses [stents grafts] dans des vaisseaux rénaux	39.B1.L1 ↔	Implantation transluminale (percutanée) de stents sans libération de substance médicamenteuse, vaisseaux rachidiens
39.B1.09 ↔	Implantation transluminale (percutanée) de stents sans libération de substance médicamenteuse, autre	39.B2.09 ↔	Implantation transluminale (percutanée) de stents avec libération de substance médicamenteuse, autre
39.B1.11 ↔	Implantation transluminale (percutanée) de stents sans libération de substance médicamenteuse, vaisseaux intracrâniens	39.B2.11 ↔	Implantation transluminale (percutanée) de stents avec libération de substance médicamenteuse, vaisseaux intracrâniens
39.B1.22 ↔	Implantation transluminale (percutanée) de stents sans libération de substance médicamenteuse, artère carotide SAP	39.B2.22 ↔	Implantation transluminale (percutanée) de stents avec libération de substance médicamenteuse, artère carotide SAP
39.B1.23 ↔	Implantation transluminale (percutanée) de stents sans libération de substance médicamenteuse, artère carotide commune	39.B2.23 ↔	Implantation transluminale (percutanée) de stents avec libération de substance médicamenteuse, artère carotide commune
39.B1.25 ↔	Implantation transluminale (percutanée) de stents sans libération de substance médicamenteuse, artère carotide interne extracrânienne	39.B2.25 ↔	Implantation transluminale (percutanée) de stents avec libération de substance médicamenteuse, artère carotide interne extracrânienne
39.B1.26 ↔	Implantation transluminale (percutanée) de stents sans libération de substance médicamenteuse, artère carotide interne extracrânienne avec artère carotide commune	39.B2.26 ↔	Implantation transluminale (percutanée) de stents avec libération de substance médicamenteuse, artère carotide interne extracrânienne avec artère carotide commune
39.B1.27 ↔	Implantation transluminale (percutanée) de stents sans libération de substance médicamenteuse, artère carotide externe	39.B2.27 ↔	Implantation transluminale (percutanée) de stents avec libération de substance médicamenteuse, artère carotide externe
39.B1.28 ↔	Implantation transluminale (percutanée) de stents sans libération de substance médicamenteuse, artère vertébrale extracrânienne	39.B2.28 ↔	Implantation transluminale (percutanée) de stents avec libération de substance médicamenteuse, artère vertébrale extracrânienne
39.B1.31 ↔	Implantation transluminale (percutanée) de stents sans libération de substance médicamenteuse, vaisseaux de l'épaule et du bras	39.B2.31 ↔	Implantation transluminale (percutanée) de stents avec libération de substance médicamenteuse, vaisseaux de l'épaule et du bras
39.B1.51 ↔	Implantation transluminale (percutanée) de stents sans libération de substance médicamenteuse, vaisseaux de l'avant-bras	39.B2.51 ↔	Implantation transluminale (percutanée) de stents avec libération de substance médicamenteuse, vaisseaux de l'avant-bras
39.B1.71 ↔	Implantation transluminale (percutanée) de stents sans libération de substance médicamenteuse, aorte	39.B2.71 ↔	Implantation transluminale (percutanée) de stents avec libération de substance médicamenteuse, aorte
39.B1.74 ↔	Implantation transluminale (percutanée) de stents sans libération de substance médicamenteuse, isthme aortique	39.B2.74 ↔	Implantation transluminale (percutanée) de stents avec libération de substance médicamenteuse, isthme aortique
39.B1.81 ↔	Implantation transluminale (percutanée) de stents sans libération de substance médicamenteuse, autres vaisseaux thoraciques	39.B2.81 ↔	Implantation transluminale (percutanée) de stents avec libération de substance médicamenteuse, autres vaisseaux thoraciques
39.B1.A4 ↔	Implantation transluminale (percutanée) de stents sans libération de substance médicamenteuse, artère pulmonaire	39.B2.A4 ↔	Implantation transluminale (percutanée) de stents avec libération de substance médicamenteuse, artère pulmonaire
39.B1.C1 ↔	Implantation transluminale (percutanée) de stents sans libération de substance médicamenteuse, autres artères abdominales et pelviennes	39.B2.C1 ↔	Implantation transluminale (percutanée) de stents avec libération de substance médicamenteuse, autres artères abdominales et pelviennes
39.B1.C3 ↔	Implantation transluminale (percutanée) de stents sans libération de substance médicamenteuse, artère iliaque	39.B2.C3 ↔	Implantation transluminale (percutanée) de stents avec libération de substance médicamenteuse, artère iliaque
39.B1.D1 ↔	Implantation transluminale (percutanée) de stents sans libération de substance médicamenteuse, vaisseaux viscéraux	39.B2.D1 ↔	Implantation transluminale (percutanée) de stents avec libération de substance médicamenteuse, vaisseaux viscéraux
39.B1.G1 ↔	Implantation transluminale (percutanée) de stents sans libération de substance médicamenteuse, artères de la cuisse	39.B2.G1 ↔	Implantation transluminale (percutanée) de stents avec libération de substance médicamenteuse, artères de la cuisse
39.B1.H1 ↔	Implantation transluminale (percutanée) de stents sans libération de substance médicamenteuse, vaisseaux de la jambe	39.B2.H1 ↔	Implantation transluminale (percutanée) de stents avec libération de substance médicamenteuse, vaisseaux de la jambe
39.B1.J3 ↔	Implantation transluminale (percutanée) de stents sans libération de substance médicamenteuse, veine pulmonaire	39.B2.J3 ↔	Implantation transluminale (percutanée) de stents avec libération de substance médicamenteuse, veine pulmonaire
39.B1.J7 ↔	Implantation transluminale (percutanée) de stents sans libération de substance médicamenteuse, veine cave	39.B2.J7 ↔	Implantation transluminale (percutanée) de stents avec libération de substance médicamenteuse, veine cave
39.B1.JB ↔	Implantation transluminale (percutanée) de stents sans libération de substance médicamenteuse, autres veines abdominales et pelviennes		

39.B2.JB ↔	Implantation transluminale (percutanée) de stents couverts avec libération de substance médicamenteuse, autres veines abdominales et pelviennes	39.B3.JF ↔	Implantation transluminale (percutanée) de stents couverts sans libération de substance médicamenteuse, veines de la cuisse
39.B2.JF ↔	Implantation transluminale (percutanée) de stents avec libération de substance médicamenteuse, veines de la cuisse	39.B3.JI ↔	Implantation transluminale (percutanée) de stents couverts sans libération de substance médicamenteuse, veine porte
39.B2.JI ↔	Implantation transluminale (percutanée) de stents avec libération de substance médicamenteuse, veine porte	39.B3.L1 ↔	Implantation transluminale (percutanée) de stents couverts sans libération de substance médicamenteuse, vaisseaux rachidiens
39.B2.L1 ↔	Implantation transluminale (percutanée) de stents avec libération de substance médicamenteuse, vaisseaux rachidiens	39.B4.09 ↔	Implantation transluminale (percutanée) de stents couverts avec libération de substance médicamenteuse, autre
39.B3.09 ↔	Implantation transluminale (percutanée) de stents couverts sans libération de substance médicamenteuse, autre	39.B4.11 ↔	Implantation transluminale (percutanée) de stents couverts avec libération de substance médicamenteuse, vaisseaux intracrâniens
39.B3.11 ↔	Implantation transluminale (percutanée) de stents couverts sans libération de substance médicamenteuse, vaisseaux intracrâniens	39.B4.22 ↔	Implantation transluminale (percutanée) de stents couverts avec libération de substance médicamenteuse, artère carotide SAP
39.B3.22 ↔	Implantation transluminale (percutanée) de stents couverts sans libération de substance médicamenteuse, artère carotide SAP	39.B4.23 ↔	Implantation transluminale (percutanée) de stents couverts avec libération de substance médicamenteuse, artère carotide commune
39.B3.23 ↔	Implantation transluminale (percutanée) de stents couverts sans libération de substance médicamenteuse, artère carotide commune	39.B4.25 ↔	Implantation transluminale (percutanée) de stents couverts avec libération de substance médicamenteuse, artère carotide interne extracrânienne
39.B3.25 ↔	Implantation transluminale (percutanée) de stents couverts sans libération de substance médicamenteuse, artère carotide interne extracrânienne	39.B4.26 ↔	Implantation transluminale (percutanée) de stents couverts avec libération de substance médicamenteuse, artère carotide interne extracrânienne avec artère carotide commune
39.B3.26 ↔	Implantation transluminale (percutanée) de stents couverts sans libération de substance médicamenteuse, artère carotide interne extracrânienne avec artère carotide commune	39.B4.27 ↔	Implantation transluminale (percutanée) de stents couverts avec libération de substance médicamenteuse, artère carotide externe
39.B3.27 ↔	Implantation transluminale (percutanée) de stents couverts sans libération de substance médicamenteuse, artère carotide externe	39.B4.28 ↔	Implantation transluminale (percutanée) de stents couverts avec libération de substance médicamenteuse, artère vertébrale extracrânienne
39.B3.28 ↔	Implantation transluminale (percutanée) de stents couverts sans libération de substance médicamenteuse, artère vertébrale extracrânienne	39.B4.31 ↔	Implantation transluminale (percutanée) de stents couverts avec libération de substance médicamenteuse, vaisseaux de l'épaule et du bras
39.B3.31 ↔	Implantation transluminale (percutanée) de stents couverts sans libération de substance médicamenteuse, vaisseaux de l'épaule et du bras	39.B4.51 ↔	Implantation transluminale (percutanée) de stents couverts avec libération de substance médicamenteuse, vaisseaux de l'avant-bras
39.B3.51 ↔	Implantation transluminale (percutanée) de stents couverts sans libération de substance médicamenteuse, vaisseaux de l'avant-bras	39.B4.81 ↔	Implantation transluminale (percutanée) de stents couverts avec libération de substance médicamenteuse, autres vaisseaux thoraciques
39.B3.81 ↔	Implantation transluminale (percutanée) de stents couverts par voie transluminale percutanée sans libération de substance médicamenteuse, autres vaisseaux thoraciques	39.B4.C1 ↔	Implantation transluminale (percutanée) de stents couverts avec libération de substance médicamenteuse, autres artères abdominales et pelviennes
39.B3.C1 ↔	Implantation transluminale (percutanée) de stents couverts sans libération de substance médicamenteuse, autres artères abdominales et pelviennes	39.B4.C3 ↔	Implantation transluminale (percutanée) de stents couverts avec libération de substance médicamenteuse, artère iliaque
39.B3.C3 ↔	Implantation transluminale (percutanée) de stents couverts sans libération de substance médicamenteuse, artère iliaque	39.B4.D1 ↔	Implantation transluminale (percutanée) de stents couverts avec libération de substance médicamenteuse, vaisseaux viscéraux
39.B3.D1 ↔	Implantation transluminale (percutanée) de stents couverts sans libération de substance médicamenteuse, vaisseaux viscéraux	39.B4.G1 ↔	Implantation transluminale (percutanée) de stents couverts avec libération de substance médicamenteuse, artères de la cuisse
39.B3.G1 ↔	Implantation transluminale (percutanée) de stents couverts sans libération de substance médicamenteuse, artères de la cuisse	39.B4.H1 ↔	Implantation transluminale (percutanée) de stents couverts avec libération de substance médicamenteuse, vaisseaux de la jambe
39.B3.H1 ↔	Implantation transluminale (percutanée) de stents couverts sans libération de substance médicamenteuse, vaisseaux de la jambe	39.B4.J7 ↔	Implantation transluminale (percutanée) de stents couverts avec libération de substance médicamenteuse, veine cave
39.B3.J7 ↔	Implantation transluminale (percutanée) de stents couverts sans libération de substance médicamenteuse, veine cave	39.B4.JB ↔	Implantation transluminale (percutanée) de stents couverts avec libération de substance médicamenteuse, autres veines abdominales et pelviennes
39.B3.JB ↔	Implantation transluminale (percutanée) de stents couverts sans libération de substance médicamenteuse, autres veines abdominales et pelviennes	39.B4.JF ↔	Implantation transluminale (percutanée) de stents couverts avec libération de substance médicamenteuse, veines de la cuisse

39.B4.JI ↔	Implantation transluminale (percutanée) de stents couverts avec libération de substance médicamenteuse, veine porte	39.B6.11 ↔	Implantation transluminale (percutanée) de stents Cheatham-Platinum couverts, vaisseaux intracrâniens
39.B4.L1 ↔	Implantation transluminale (percutanée) de stents couverts avec libération de substance médicamenteuse, vaisseaux rachidiens	39.B6.22 ↔	Implantation transluminale (percutanée) de stents Cheatham-Platinum couverts, artère carotide SAP
39.B5.09 ↔	Implantation transluminale (percutanée) de stents Cheatham-Platinum non couverts, autre	39.B6.23 ↔	Implantation transluminale (percutanée) de stents Cheatham-Platinum couverts, artère carotide commune
39.B5.11 ↔	Implantation transluminale (percutanée) de stents Cheatham-Platinum non couverts, vaisseaux intracrâniens	39.B6.25 ↔	Implantation transluminale (percutanée) de stents Cheatham-Platinum couverts, artère carotide interne extracrânienne
39.B5.22 ↔	Implantation transluminale (percutanée) de stents Cheatham-Platinum non couverts, artère carotide SAP	39.B6.26 ↔	Implantation transluminale (percutanée) de stents Cheatham-Platinum couverts, artère carotide interne extracrânienne avec artère carotide commune
39.B5.23 ↔	Implantation transluminale (percutanée) de stents Cheatham-Platinum non couverts, artère carotide commune	39.B6.27 ↔	Implantation transluminale (percutanée) de stents Cheatham-Platinum couverts, artère carotide externe
39.B5.25 ↔	Implantation transluminale (percutanée) de stents Cheatham-Platinum non couverts, artère carotide interne extracrânienne	39.B6.31 ↔	Implantation transluminale (percutanée) de stents Cheatham-Platinum couverts avec libération de substance médicamenteuse, vaisseaux de l'épaule et du bras
39.B5.26 ↔	Implantation transluminale (percutanée) de stents Cheatham-Platinum non couverts, artère carotide interne extracrânienne avec artère carotide commune	39.B6.51 ↔	Implantation transluminale (percutanée) de stents Cheatham-Platinum couverts avec libération de substance médicamenteuse, vaisseaux de l'avant-bras
39.B5.27 ↔	Implantation transluminale (percutanée) de stents Cheatham-Platinum non couverts, artère carotide externe	39.B6.71 ↔	Implantation transluminale (percutanée) de stents Cheatham-Platinum couverts, aorte
39.B5.31 ↔	Implantation transluminale (percutanée) de stents Cheatham-Platinum non couverts avec libération de substance médicamenteuse, vaisseaux de l'épaule et du bras	39.B6.74 ↔	Implantation transluminale (percutanée) de stents Cheatham-Platinum couverts, isthme aortique
39.B5.51 ↔	Implantation transluminale (percutanée) de stents Cheatham-Platinum non couverts avec libération de substance médicamenteuse, vaisseaux de l'avant-bras	39.B6.81 ↔	Implantation transluminale (percutanée) de stents Cheatham-Platinum couverts, autres vaisseaux thoraciques
39.B5.71 ↔	Implantation transluminale (percutanée) de stents Cheatham-Platinum non couverts, aorte	39.B6.C1 ↔	Implantation transluminale (percutanée) de stents Cheatham-Platinum couverts, autres artères abdominales et pelviennes
39.B5.74 ↔	Implantation transluminale (percutanée) de stents Cheatham-Platinum non couverts, isthme aortique	39.B6.C3 ↔	Implantation transluminale (percutanée) de stents Cheatham-Platinum couverts, artère iliaque
39.B5.81 ↔	Implantation transluminale (percutanée) de stents Cheatham-Platinum non couverts, autres vaisseaux thoraciques	39.B6.D1 ↔	Implantation transluminale (percutanée) de stents Cheatham-Platinum couverts, vaisseaux viscéraux
39.B5.C1 ↔	Implantation transluminale (percutanée) de stents Cheatham-Platinum non couverts, autres artères abdominales et pelviennes	39.B6.G1 ↔	Implantation transluminale (percutanée) de stents Cheatham-Platinum couverts, artères de la cuisse
39.B5.C3 ↔	Implantation transluminale (percutanée) de stents Cheatham-Platinum non couverts, artère iliaque	39.B6.H1 ↔	Implantation transluminale (percutanée) de stents Cheatham-Platinum couverts, vaisseaux de la jambe
39.B5.D1 ↔	Implantation transluminale (percutanée) de stents Cheatham-Platinum non couverts, vaisseaux viscéraux	39.B6.J7 ↔	Implantation transluminale (percutanée) de stents Cheatham-Platinum couverts, veine cave
39.B5.G1 ↔	Implantation transluminale (percutanée) de stents Cheatham-Platinum non couverts, artères de la cuisse	39.B6.JB ↔	Implantation transluminale (percutanée) de stents Cheatham-Platinum couverts, autres veines abdominales et pelviennes
39.B5.H1 ↔	Implantation transluminale (percutanée) de stents Cheatham-Platinum non couverts, vaisseaux de la jambe	39.B6.JF ↔	Implantation transluminale (percutanée) de stents Cheatham-Platinum couverts, veines de la cuisse
39.B5.J7 ↔	Implantation transluminale (percutanée) de stents Cheatham-Platinum non couverts, veine cave	39.B6.JI ↔	Implantation transluminale (percutanée) de stents Cheatham-Platinum couverts, veine porte
39.B5.JB ↔	Implantation transluminale (percutanée) de stents Cheatham-Platinum non couverts, autres veines abdominales et pelviennes	39.B6.L1 ↔	Implantation transluminale (percutanée) de stents Cheatham-Platinum couverts, vaisseaux rachidiens
39.B5.JF ↔	Implantation transluminale (percutanée) de stents Cheatham-Platinum non couverts, veines de la cuisse	39.B7.09 ↔	Implantation transluminale (percutanée) de stents à grand lumen non couverts, autre
39.B5.JI ↔	Implantation transluminale (percutanée) de stents Cheatham-Platinum non couverts, veine porte	39.B7.11 ↔	Implantation transluminale (percutanée) de stents à grand lumen non couverts, vaisseaux intracrâniens
39.B5.L1 ↔	Implantation transluminale (percutanée) de stents Cheatham-Platinum non couverts, vaisseaux rachidiens	39.B7.22 ↔	Implantation transluminale (percutanée) de stents à grand lumen non couverts, artère carotide SAP
39.B6.09 ↔	Implantation transluminale (percutanée) de stents Cheatham-Platinum couverts, autre	39.B7.23 ↔	Implantation transluminale (percutanée) de stents à grand lumen non couverts, artère carotide commune
		39.B7.25 ↔	Implantation transluminale (percutanée) de stents à grand lumen non couverts, artère carotide interne extracrânienne
		39.B7.26 ↔	Implantation transluminale (percutanée) de stents à grand lumen non couverts, artère carotide interne extracrânienne avec artère carotide commune
		39.B7.27 ↔	Implantation transluminale (percutanée) de stents à grand lumen non couverts, artère carotide externe

- 39.B7.28 ↔ Implantation transluminale (percutanée) de stents à grand lumen non couverts, artère vertébrale extracrânienne
- 39.B7.31 ↔ Implantation transluminale (percutanée) de stents à grand lumen non couverts, vaisseaux de l'épaule et du bras
- 39.B7.51 ↔ Implantation transluminale (percutanée) de stents à grand lumen non couverts, vaisseaux de l'avant-bras
- 39.B7.71 ↔ Implantation transluminale (percutanée) de stents à grand lumen non couverts, aorte
- 39.B7.74 ↔ Implantation transluminale (percutanée) de stents à grand lumen non couverts, isthme aortique
- 39.B7.81 ↔ Implantation transluminale (percutanée) de stents à grand lumen non couverts, autres vaisseaux thoraciques
- 39.B7.A4 ↔ Implantation transluminale (percutanée) de stents à grand lumen non couverts, artère pulmonaire
- 39.B7.C1 ↔ Implantation transluminale (percutanée) de stents à grand lumen non couverts, autres artères abdominales et pelviennes
- 39.B7.C3 ↔ Implantation transluminale (percutanée) de stents à grand lumen non couverts, artère iliaque
- 39.B7.D1 ↔ Implantation transluminale (percutanée) de stents à grand lumen non couverts, vaisseaux viscéraux
- 39.B7.G1 ↔ Implantation transluminale (percutanée) de stents à grand lumen non couverts, artères de la cuisse
- 39.B7.H1 ↔ Implantation transluminale (percutanée) de stents à grand lumen non couverts, vaisseaux de la jambe
- 39.B7.J3 ↔ Implantation transluminale (percutanée) de stents à grand lumen non couverts, veine pulmonaire
- 39.B7.J7 ↔ Implantation transluminale (percutanée) de stents à grand lumen non couverts, veine cave
- 39.B7.JB ↔ Implantation transluminale (percutanée) de stents à grand lumen non couverts, autres veines abdominales et pelviennes
- 39.B7.JF ↔ Implantation transluminale (percutanée) de stents à grand lumen non couverts, veines de la cuisse
- 39.B7.JI ↔ Implantation transluminale (percutanée) de stents à grand lumen non couverts, veine porte
- 39.B7.L1 ↔ Implantation transluminale (percutanée) de stents à grand lumen non couverts, vaisseaux rachidiens
- 39.B8.09 ↔ Implantation transluminale (percutanée) de stents à grand lumen couverts, autre
- 39.B8.11 ↔ Implantation transluminale (percutanée) de stents à grand lumen couverts, vaisseaux intracrâniens
- 39.B8.22 ↔ Implantation transluminale (percutanée) de stents à grand lumen couverts, artère carotide SAP
- 39.B8.23 ↔ Implantation transluminale (percutanée) de stents à grand lumen couverts, artère carotide commune
- 39.B8.25 ↔ Implantation transluminale (percutanée) de stents à grand lumen couverts, artère carotide interne extracrânienne
- 39.B8.26 ↔ Implantation transluminale (percutanée) de stents à grand lumen couverts, artère carotide interne extracrânienne avec artère carotide commune
- 39.B8.27 ↔ Implantation transluminale (percutanée) de stents à grand lumen couverts, artère carotide externe
- 39.B8.28 ↔ Implantation transluminale (percutanée) de stents à grand lumen couverts, artère vertébrale extracrânienne
- 39.B8.31 ↔ Implantation transluminale (percutanée) de stents à grand lumen couverts, vaisseaux de l'épaule et du bras
- 39.B8.51 ↔ Implantation transluminale (percutanée) de stents à grand lumen couverts, vaisseaux de l'avant-bras
- 39.B8.71 ↔ Implantation transluminale (percutanée) de stents à grand lumen couverts, aorte
- 39.B8.74 ↔ Implantation transluminale (percutanée) de stents à grand lumen couverts, isthme aortique
- 39.B8.81 ↔ Implantation transluminale (percutanée) de stents à grand lumen couverts, autres vaisseaux thoraciques
- 39.B8.A4 ↔ Implantation transluminale (percutanée) de stents à grand lumen couverts, artère pulmonaire
- 39.B8.C1 ↔ Implantation transluminale (percutanée) de stents à grand lumen couverts, autres artères abdominales et pelviennes
- 39.B8.C3 ↔ Implantation transluminale (percutanée) de stents à grand lumen couverts, artère iliaque
- 39.B8.D1 ↔ Implantation transluminale (percutanée) de stents à grand lumen couverts, vaisseaux viscéraux
- 39.B8.G1 ↔ Implantation transluminale (percutanée) de stents à grand lumen couverts, artères de la cuisse
- 39.B8.H1 ↔ Implantation transluminale (percutanée) de stents à grand lumen couverts, vaisseaux de la jambe
- 39.B8.J3 ↔ Implantation transluminale (percutanée) de stents à grand lumen couverts, veine pulmonaire
- 39.B8.J7 ↔ Implantation transluminale (percutanée) de stents à grand lumen couverts, veine cave
- 39.B8.JB ↔ Implantation transluminale (percutanée) de stents à grand lumen couverts, autres veines abdominales et pelviennes
- 39.B8.JF ↔ Implantation transluminale (percutanée) de stents à grand lumen couverts, veines de la cuisse
- 39.B8.JI ↔ Implantation transluminale (percutanée) de stents à grand lumen couverts, veine porte
- 39.B8.L1 ↔ Implantation transluminale (percutanée) de stents à grand lumen couverts, vaisseaux rachidiens
- 39.BA.09 ↔ Implantation transluminale (percutanée) de stents à potentiel de croissance non couverts, autre
- 39.BA.A4 ↔ Implantation transluminale (percutanée) de stents à potentiel de croissance non couverts, artère pulmonaire
- 39.BA.J3 ↔ Implantation transluminale (percutanée) de stents à potentiel de croissance non couverts, veine pulmonaire
- 39.BB.09 ↔ Implantation transluminale (percutanée) de stents à potentiel de croissance couverts, autre
- 39.BB.A4 ↔ Implantation transluminale (percutanée) de stents à potentiel de croissance couverts, artère pulmonaire
- 39.BB.J3 ↔ Implantation transluminale (percutanée) de stents à potentiel de croissance couverts, veine pulmonaire
- 39.BE ↔ Implantation transluminale (percutanée) d'un stent auto-expansible de bifurcation, intracrânienne
- 39.BF.09 ↔ Implantation transluminale (percutanée) de micro-stents auto-expansibles, autre
- 39.BF.11 ↔ Implantation transluminale (percutanée) de micro-stents auto-expansibles, vaisseaux intracrâniens
- 39.BF.51 ↔ Implantation transluminale (percutanée) de micro-stents auto-expansibles, vaisseaux de l'avant-bras
- 39.BF.H1 ↔ Implantation transluminale (percutanée) de micro-stents auto-expansibles, vaisseaux de la jambe
- 39.BG.09 ↔ Implantation transluminale (percutanée) de stents en nitinol à maillage monobrin, autre
- 39.BG.31 ↔ Implantation transluminale (percutanée) de stents en nitinol à maillage monobrin, vaisseaux de l'épaule et du bras
- 39.BG.81 ↔ Implantation transluminale (percutanée) de stents en nitinol à maillage monobrin, autres vaisseaux thoraciques
- 39.BG.C1 ↔ Implantation transluminale (percutanée) de stents en nitinol à maillage monobrin, autres artères abdominales et pelviennes
- 39.BG.C3 ↔ Implantation transluminale (percutanée) de stents en nitinol à maillage monobrin, artère iliaque
- 39.BG.G1 ↔ Implantation transluminale (percutanée) de stents en nitinol à maillage monobrin, artères de la cuisse
- 39.BG.H1 ↔ Implantation transluminale (percutanée) de stents en nitinol à maillage monobrin, vaisseaux de la jambe
- 39.BH.09 ↔ Implantation transluminale (percutanée) de stents pour modulation du flux lors d'anévrismes, autre

39.BH.11 ↔	Implantation transluminale (percutanée) de stents pour modulation du flux lors d'anévrismes, vaisseaux intracrâniens	40.41.10 ↔	Dissection sélective (fonctionnelle) des ganglions lymphatiques cervicaux, abord supraomohyoïde (régions I-III)
39.BH.22 ↔	Implantation transluminale (percutanée) de stents pour modulation du flux lors d'anévrismes, artère carotide SAP	40.41.11 ↔	Dissection sélective (fonctionnelle) des ganglions lymphatiques cervicaux, abord latéral (régions II-IV)
39.BH.23 ↔	Implantation transluminale (percutanée) de stents pour modulation du flux lors d'anévrismes, artère carotide commune	40.41.12 ↔	Dissection sélective (fonctionnelle) des ganglions lymphatiques cervicaux, abord antérolatéral (régions I-IV)
39.BH.25 ↔	Implantation transluminale (percutanée) de stents pour modulation du flux lors d'anévrismes, artère carotide interne extracrânienne	40.41.13 ↔	Dissection sélective (fonctionnelle) des ganglions lymphatiques cervicaux, abord postérolatéral (régions II-V)
39.BH.26 ↔	Implantation transluminale (percutanée) de stents pour modulation du flux lors d'anévrismes, artère carotide interne extracrânienne avec artère carotide commune	40.41.14 ↔	Dissection sélective (fonctionnelle) des ganglions lymphatiques cervicaux, abord central (région VI)
39.BH.27 ↔	Implantation transluminale (percutanée) de stents pour modulation du flux lors d'anévrismes, artère carotide externe	40.41.20 ↔	Dissection radicale des ganglions lymphatiques cervicaux (incl. modification)
39.BH.28 ↔	Implantation transluminale (percutanée) de stents pour modulation du flux lors d'anévrismes, artère vertébrale extracrânienne	40.41.21 ↔	Dissection radicale étendue des ganglions lymphatiques cervicaux
39.BH.31 ↔	Implantation transluminale (percutanée) de stents pour modulation du flux lors d'anévrismes, vaisseaux de l'épaule et du bras	40.41.99 ↔	Dissection radicale des ganglions lymphatiques cervicaux, autre
39.BH.51 ↔	Implantation transluminale (percutanée) de stents pour modulation du flux lors d'anévrismes, vaisseaux de l'avant-bras	44.44 ↔	Embolisation par cathéter d'hémorragie gastrique ou duodénale
39.BH.71 ↔	Implantation transluminale (percutanée) de stents pour modulation du flux lors d'anévrismes, aorte	77.40.20 ↔	Biopsie osseuse, site non spécifié, biopsie ouverte
39.BH.74 ↔	Implantation transluminale (percutanée) de stents pour modulation du flux lors d'anévrismes, isthme de l'aorte	77.40.99 ↔	Biopsie osseuse, site non spécifié, autre
39.BH.81 ↔	Implantation transluminale (percutanée) de stents pour modulation du flux lors d'anévrismes, autres vaisseaux thoraciques	77.41.00 ↔	Biopsie osseuse, clavicule, omoplate, côtes et sternum, SAP
39.BH.C1 ↔	Implantation transluminale (percutanée) de stents pour modulation du flux lors d'anévrismes, autres artères abdominales et pelviennes	77.41.20 ↔	Biopsie osseuse, clavicule, omoplate, côtes et sternum, biopsie ouverte
39.BH.C3 ↔	Implantation transluminale (percutanée) de stents pour modulation du flux lors d'anévrismes, artère iliaque	77.41.99 ↔	Biopsie osseuse, clavicule, omoplate, côtes et sternum, autre
39.BH.D1 ↔	Implantation transluminale (percutanée) de stents pour modulation du flux lors d'anévrismes, vaisseaux viscéraux	77.42.00 ↔	Biopsie osseuse, humérus, SAP
39.BH.G1 ↔	Implantation transluminale (percutanée) de stents pour modulation du flux lors d'anévrismes, artères de la cuisse	77.42.20 ↔	Biopsie osseuse, humérus, biopsie ouverte
39.BH.H1 ↔	Implantation transluminale (percutanée) de stents pour modulation du flux lors d'anévrismes, vaisseaux de la jambe	77.42.99 ↔	Biopsie osseuse, humérus, autre
39.BH.J7 ↔	Implantation transluminale (percutanée) de stents pour modulation du flux lors d'anévrismes, veine cave	77.43.00 ↔	Biopsie osseuse, radius et cubitus, SAP
39.BH.JB ↔	Implantation transluminale (percutanée) de stents pour modulation du flux lors d'anévrismes, autres veines abdominales et pelviennes	77.43.20 ↔	Biopsie osseuse, radius et cubitus, biopsie ouverte
39.BH.JF ↔	Implantation transluminale (percutanée) de stents pour modulation du flux lors d'anévrismes, veines de la cuisse	77.43.99 ↔	Biopsie osseuse, radius et cubitus, autre
39.BH.JI ↔	Implantation transluminale (percutanée) de stents pour modulation du flux lors d'anévrismes, veine porte	77.44.00 ↔	Biopsie osseuse, os du carpe et du métacarpe, SAP
39.BH.L1 ↔	Implantation transluminale (percutanée) de stents pour modulation du flux lors d'anévrismes, vaisseaux rachidiens	77.44.20 ↔	Biopsie osseuse, os du carpe et du métacarpe, biopsie ouverte
40.40 ↔	Dissection des ganglions lymphatiques cervicaux, SAP	77.44.99 ↔	Biopsie osseuse, os du carpe et du métacarpe, autre
40.41.00 ↔	Dissection radicale des ganglions lymphatiques cervicaux, SAP	77.45.00 ↔	Biopsie osseuse, fémur, SAP
		77.45.20 ↔	Biopsie osseuse, fémur, biopsie ouverte
		77.45.99 ↔	Biopsie osseuse, fémur, autre
		77.46.00 ↔	Biopsie osseuse, rotule, SAP
		77.46.20 ↔	Biopsie osseuse, rotule, biopsie ouverte
		77.46.99 ↔	Biopsie osseuse, rotule, autre
		77.47.00 ↔	Biopsie osseuse, tibia et péroné, SAP
		77.47.20 ↔	Biopsie osseuse, tibia et péroné, biopsie ouverte
		77.47.99 ↔	Biopsie osseuse, tibia et péroné, autre
		77.48.00 ↔	Biopsie osseuse, os du tarse et du métatarse, SAP
		77.48.20 ↔	Biopsie osseuse, os du tarse et du métatarse, biopsie ouverte
		77.48.99 ↔	Biopsie osseuse, os du tarse et du métatarse, autre
		77.49.00 ↔	Biopsie osseuse, autre site spécifié, sauf os de la face, SAP
		77.49.41 ↔	Biopsie osseuse, autre site spécifié, sauf os de la face, biopsie osseuse de phalanges du pied, biopsie ouverte
		77.49.91 ↔	Biopsie osseuse, autre site spécifié, sauf os de la face, biopsie ouverte
		77.49.99 ↔	Biopsie osseuse, autre site spécifié, sauf os de la face, autre
		78.91 ↔	Insertion de stimulateur de croissance osseuse, clavicule, omoplate, côtes et sternum
		78.97 ↔	Insertion de stimulateur de croissance osseuse, tibia et péroné
		78.99 ↔	Insertion de stimulateur de croissance osseuse, autre site spécifié, sauf os de la face
		79.19.10 ↔	Réduction fermée de fracture avec fixation interne, omoplate et clavicule
		79.19.11 ↔	Réduction fermée de fracture costale, par fixation interne

79.19.12 ↔	Réduction fermée de fracture sternale, par fixation interne	79.39.14 ↔	Réduction ouverte de fracture costale multifragmentaire, par fixation interne
79.39.10 ↔	Réduction ouverte de fracture simple d'omoplate et de clavicule, avec fixation interne	79.39.15 ↔	Réduction ouverte de fracture sternale multifragmentaire, par fixation interne
79.39.11 ↔	Réduction ouverte de fracture multifragmentaire d'omoplate et de clavicule, avec fixation interne	7A.11.12 ↔	Biopsie osseuse, colonne vertébrale, par chirurgie ouverte
79.39.12 ↔	Réduction ouverte de fracture costale simple, par fixation interne	7A.23 ↔	Incision osseuse de la colonne vertébrale
79.39.13 ↔	Réduction ouverte de fracture sternale simple, par fixation interne	7A.25 ↔	Excision locale de lésion ou de tissu osseux, vertèbre

ADRG E05**Autres grandes interventions sur le thorax ou circulation extracorporelle**

Au moins une procédure dans le tableau E05-2

DRG E05A**Autres grandes interventions sur le thorax avec CC extrêmement sévères, ou circulation extracorporelle ou procédure de complication**

PCCL > 3 ou procédure dans le tableau E05-3 ou Procédures de complication

DRG E05B**Autres grandes interventions sur le thorax pour néoformation maligne**

Diagnostic dans le tableau E05-1

DRG E05C**Autres grandes interventions sur le thorax****Diagnostic E05-1**

C33	Tumeur maligne de la trachée	C76.1	Tumeur maligne: Thorax
C34.0	Tumeur maligne: Bronche souche	C78.0	Tumeur maligne secondaire du poumon
C34.1	Tumeur maligne: Lobe supérieur, bronches ou poumon	C78.1	Tumeur maligne secondaire du médiastin
C34.2	Tumeur maligne: Lobe moyen, bronches ou poumon	C78.2	Tumeur maligne secondaire de la plèvre
C34.3	Tumeur maligne: Lobe inférieur, bronches ou poumon	C78.3	Tumeur maligne secondaire des organes respiratoires, autres et non précisés
C34.8	Tumeur maligne: Lésion à localisations contiguës des bronches et du poumon	D02.1	Carcinoma in situ: Trachée
C34.9	Tumeur maligne: Bronche ou poumon, sans précision	D02.2	Carcinoma in situ: Bronches et poumon
C38.1	Tumeur maligne: Médiastin antérieur	D02.3	Carcinoma in situ: Autres parties de l'appareil respiratoire
C38.2	Tumeur maligne: Médiastin postérieur	D02.4	Carcinoma in situ: Appareil respiratoire, sans précision
C38.3	Tumeur maligne: Médiastin, partie non précisée	D38.1	Tumeurs à évolution imprévisible ou inconnue: Trachée, bronches et poumon
C38.4	Tumeur maligne: Plèvre	D38.2	Tumeurs à évolution imprévisible ou inconnue: Plèvre
C38.8	Tumeur maligne: Lésion à localisations contiguës du cœur, du médiastin et de la plèvre	D38.3	Tumeurs à évolution imprévisible ou inconnue: Médiastin
C39.8	Tumeur maligne: Lésion à localisations contiguës des organes respiratoires et intrathoraciques	D38.4	Tumeurs à évolution imprévisible ou inconnue: Thymus
C39.9	Tumeur maligne: sièges mal définis de l'appareil respiratoire	D38.5	Tumeurs à évolution imprévisible ou inconnue: Autres organes respiratoires
C45.0	Mésothéliome de la plèvre	D38.6	Tumeurs à évolution imprévisible ou inconnue: Appareil respiratoire, sans précision
C47.3	Tumeur maligne: Nerfs périphériques du thorax		
C49.3	Tumeur maligne: Tissu conjonctif et autres tissus mous du thorax		

Procédure E05-2

07.82 ↔	Autre excision totale du thymus	32.41.17 ↔	Lobectomie pulmonaire, par voie thoracoscopique, avec élargissement par angioplastie
07.84 ↔	Excision totale du thymus par voie thoracoscopique	32.41.18 ↔	Lobectomie pulmonaire, par voie thoracoscopique, avec élargissement par bronchoplastie ainsi que par angioplastie
32.1X.10 ↔	Autre excision de bronche, résection de bifurcation bronchique	32.42.15 ↔	Lobectomie pulmonaire, chirurgicale ouverte, sans élargissement par bronchoplastie ainsi que sans élargissement par angioplastie
32.1X.20 ↔	Autre excision de bronche, révision d'insuffisance du moignon bronchique	32.42.16 ↔	Lobectomie pulmonaire, chirurgicale ouverte, avec élargissement par bronchoplastie
32.40 ↔	Lobectomie pulmonaire, SAP	32.42.17 ↔	Lobectomie pulmonaire, chirurgicale ouverte, avec élargissement par angioplastie
32.41.15 ↔	Lobectomie pulmonaire, par voie thoracoscopique, sans élargissement par bronchoplastie ainsi que sans élargissement par angioplastie		
32.41.16 ↔	Lobectomie pulmonaire, par voie thoracoscopique, avec élargissement par bronchoplastie		

32.42.18 ↔	Lobectomie pulmonaire, chirurgicale ouverte, avec élargissement par bronchoplastie ainsi que par angioplastie	32.52.11 ↔	Pneumonectomie, étendue, chirurgicale ouverte, sans élargissement par bronchoplastie ainsi que sans élargissement par angioplastie
32.43.11 ↔	Lobectomie pulmonaire avec élargissement, par voie thoroscopique, sans élargissement par bronchoplastie ainsi que sans élargissement par angioplastie	32.52.12 ↔	Pneumonectomie, étendue, chirurgicale ouverte, avec élargissement par bronchoplastie
32.43.12 ↔	Lobectomie pulmonaire avec élargissement, par voie thoroscopique, avec élargissement par bronchoplastie	32.52.13 ↔	Pneumonectomie, étendue, chirurgicale ouverte, avec élargissement par angioplastie
32.43.13 ↔	Lobectomie pulmonaire avec élargissement, par voie thoroscopique, avec élargissement par angioplastie	32.52.14 ↔	Pneumonectomie, étendue, chirurgicale ouverte, avec élargissement par bronchoplastie ainsi que par angioplastie
32.43.14 ↔	Lobectomie pulmonaire avec élargissement, par voie thoroscopique, avec élargissement par bronchoplastie ainsi que par angioplastie	32.59 ↔	Pneumonectomie, autre et non spécifiée
32.43.21 ↔	Lobectomie pulmonaire avec élargissement, chirurgicale ouverte, sans élargissement par bronchoplastie ainsi que sans élargissement par angioplastie	33.42 ↔	Fermeture de fistule bronchique
32.43.22 ↔	Lobectomie pulmonaire avec élargissement, chirurgicale ouverte, avec élargissement par bronchoplastie	33.43 ↔	Suture de lacération pulmonaire
32.43.23 ↔	Lobectomie pulmonaire avec élargissement, chirurgicale ouverte, avec élargissement par angioplastie	34.3X.22 ↔	Résection de lésion ou de tissu du médiastin, avec résection du poumon ou de la paroi thoracique
32.43.24 ↔	Lobectomie pulmonaire avec élargissement, chirurgicale ouverte, avec élargissement par bronchoplastie ainsi que par angioplastie	34.3X.23 ↔	Résection de lésion ou de tissu du médiastin, avec résection partielle du péricarde
32.44.11 ↔	Bilobectomie pulmonaire, par voie thoroscopique, sans élargissement par bronchoplastie ainsi que sans élargissement par angioplastie	34.3X.24 ↔	Résection de lésion ou de tissu du médiastin, avec endoprothèse vasculaire
32.44.12 ↔	Bilobectomie pulmonaire, par voie thoroscopique, avec élargissement par bronchoplastie	34.3X.25 ↔	Résection de lésion ou de tissu du médiastin, avec résection pulmonaire et endoprothèse vasculaire
32.44.13 ↔	Bilobectomie pulmonaire, par voie thoroscopique, avec élargissement par angioplastie	34.3X.26 ↔	Résection de lésion ou de tissu du médiastin, avec résection pulmonaire et résection partielle du péricarde
32.44.14 ↔	Bilobectomie pulmonaire, par voie thoroscopique, avec élargissement par bronchoplastie ainsi que par angioplastie	34.3X.27 ↔	Résection de lésion ou de tissu du médiastin, avec résection partielle du péricarde et endoprothèse vasculaire
32.44.21 ↔	Bilobectomie pulmonaire, chirurgicale ouverte, sans élargissement par bronchoplastie ainsi que sans élargissement par angioplastie	34.3X.28 ↔	Résection de lésion ou de tissu du médiastin, avec résection partielle du poumon et du péricarde et endoprothèse vasculaire
32.44.22 ↔	Bilobectomie pulmonaire, chirurgicale ouverte, avec élargissement par bronchoplastie	34.3X.29 ↔	Résection de lésion ou de tissu du médiastin, autre
32.44.23 ↔	Bilobectomie pulmonaire, chirurgicale ouverte, avec élargissement par angioplastie	34.4X.31 ↔	Résection de lésion de la paroi thoracique, résection complète du sternum, sans réparation
32.44.24 ↔	Bilobectomie pulmonaire, chirurgicale ouverte, avec élargissement par bronchoplastie ainsi que par angioplastie	34.4X.32 ↔	Résection de lésion de la paroi thoracique, résection complète du sternum, avec réparation
32.49 ↔	Lobectomie pulmonaire, autre	34.51.00 ↔	Pleurectomie et décortication pulmonaire chirurgicale ouverte, SAP
32.50.11 ↔	Pneumonectomie, par voie thoroscopique, sans élargissement par bronchoplastie ainsi que sans élargissement par angioplastie	34.51.11 ↔	Pleurectomie radicale et décortication du poumon et de la paroi thoracique, sans résection du péricarde ou du diaphragme, chirurgicale ouverte
32.50.12 ↔	Pneumonectomie, par voie thoroscopique, avec élargissement par bronchoplastie	34.51.12 ↔	Pleurectomie radicale et décortication du poumon et de la paroi thoracique, avec résection du péricarde, chirurgicale ouverte
32.50.13 ↔	Pneumonectomie, par voie thoroscopique, avec élargissement par angioplastie	34.51.13 ↔	Pleurectomie radicale et décortication du poumon et de la paroi thoracique, avec résection du diaphragme, chirurgicale ouverte
32.50.14 ↔	Pneumonectomie, par voie thoroscopique, avec élargissement par bronchoplastie ainsi que par angioplastie	34.51.14 ↔	Pleurectomie radicale et décortication du poumon et de la paroi thoracique, avec résection du péricarde ainsi que du diaphragme, chirurgicale ouverte
32.51.15 ↔	Pneumonectomie, chirurgicale ouverte, sans élargissement par bronchoplastie ainsi que sans élargissement par angioplastie	34.51.15 ↔	Pleurectomie partielle et décortication, chirurgicale ouverte
32.51.16 ↔	Pneumonectomie, chirurgicale ouverte, avec élargissement par bronchoplastie	34.51.16 ↔	Pleurectomie subtotale et décortication, chirurgicale ouverte
32.51.17 ↔	Pneumonectomie, chirurgicale ouverte, avec élargissement par angioplastie	34.51.99 ↔	Pleurectomie et décortication pulmonaire chirurgicale ouverte, autre
32.51.18 ↔	Pneumonectomie, chirurgicale ouverte, avec élargissement par bronchoplastie ainsi que par angioplastie	34.52.00 ↔	Pleurectomie et décortication pulmonaire, thoroscopique, SAP
		34.52.11 ↔	Pleurectomie radicale et décortication du poumon et de la paroi thoracique, sans résection du péricarde ou du diaphragme, thoroscopique
		34.52.12 ↔	Pleurectomie radicale et décortication du poumon et de la paroi thoracique, avec résection du péricarde, thoroscopique
		34.52.13 ↔	Pleurectomie radicale et décortication du poumon et de la paroi thoracique, avec résection du diaphragme, thoroscopique
		34.52.14 ↔	Pleurectomie radicale et décortication du poumon et de la paroi thoracique, avec résection du péricarde ainsi que du diaphragme, thoroscopique
		34.52.15 ↔	Pleurectomie partielle et décortication pulmonaire, thoroscopique

34.52.16 ↔	Pleurectomie subtotale et décortication pulmonaire, thoroscopique	37.6A.71 ↔	Implantation d'un système d'assistance cardio-vasculaire et pulmonaire, avec pompe, avec oxygénateur (y compris élimination de CO ₂), extracorporel, veino-artériel ou veino-veino-artériel, par chirurgie thoracique ouverte (thoracotomie, mini-thoracotomie, sternotomie)
34.52.99 ↔	Pleurectomie et décortication pulmonaire, thoroscopique, autre	37.6A.72 ↔	Implantation d'un système d'assistance cardio-vasculaire et pulmonaire, avec pompe, avec oxygénateur (y compris élimination de CO ₂), extracorporel, veino-artériel ou veino-veino-artériel, par chirurgie extra-thoracique ouverte (p.ex. exposition du vaisseau sanguin)
34.59.10 ↔	Autre excision de la plèvre, pleurectomie sous thoroscopie	37.6A.73 ↔	Implantation d'un système d'assistance cardio-vasculaire et pulmonaire, avec pompe, avec oxygénateur (y compris élimination de CO ₂), extracorporel, veino-artériel ou veino-veino-artériel, par voie percutanée
34.59.20 ↔	Autre excision de la plèvre, pleurectomie chirurgicale ouverte	37.91 ↔	Massage cardiaque à thorax ouvert
34.73 ↔	Fermeture d'autres fistules thoraciques	37.99.20 ↔	Opérations d'anomalies congénitales du cœur, SAP
36.32 ↔	Autre revascularisation transmyocardique	37.99.29 ↔	Opérations d'anomalies congénitales du cœur, autre
36.33 ↔	Revascularisation transmyocardique endoscopique	37.99.30 ↔	Ligature d'oreillette
37.12.00 ↔	Péricardiectomie, SAP	37.99.80 ↔	Réopération du cœur et du péricarde
37.12.09 ↔	Péricardiectomie, autre	37.9A.00 ↔	Implantation d'un système de stimulation du myocarde, SAP
37.12.11 ↔	Péricardiectomie, par chirurgie ouverte	37.9A.11 ↔	Implantation ou remplacement d'un système de modulation du myocarde [CCM]
37.12.12 ↔	Péricardiectomie, par thoracoscopie	37.9A.99 ↔	Implantation d'un système de stimulation du myocarde, autre
37.31.00 ↔	Péricardectomie, SAP	38.04.00 ↔	Incision de l'aorte, SAP
37.31.10 ↔	Péricardectomie partielle	38.04.10 ↔	Incision de l'aorte ascendante et de la crosse aortique
37.31.20 ↔	Péricardectomie totale	38.04.20 ↔	Incision de l'aorte descendante
37.31.30 ↔	Excision d'adhérences du péricarde	38.04.30 ↔	Incision de l'aorte abdominale
37.31.99 ↔	Péricardectomie, autre	38.04.99 ↔	Incision de l'aorte, autre
37.41 ↔	Implantation de système d'assistance cardiaque prothétique autour du cœur	38.07.99 ↔	Incision de veines abdominales, autre
37.6A.11 ↔	Implantation d'un système d'assistance cardio-vasculaire, avec pompe, sans fonction d'échange gazeux, extracorporel, ventriculaire gauche, par chirurgie thoracique ouverte (thoracotomie, mini-thoracotomie, sternotomie)	38.15.10 ↔	Endartériectomie de l'artère sous-clavière
37.6A.12 ↔	Implantation d'un système d'assistance cardio-vasculaire, avec pompe, sans fonction d'échange gazeux, extracorporel, ventriculaire droit, par chirurgie thoracique ouverte (thoracotomie, mini-thoracotomie, sternotomie)	38.15.20 ↔	Endartériectomie du tronc brachio-céphalique
37.6A.21 ↔	Implantation d'un système d'assistance cardio-vasculaire, avec pompe, sans fonction d'échange gazeux, extracorporel, biventriculaire, par chirurgie thoracique ouverte (thoracotomie, mini-thoracotomie, sternotomie)	38.15.30 ↔	Endartériectomie de l'artère pulmonaire
37.6A.35 ↔	Implantation d'un système d'assistance cardio-vasculaire, avec pompe, sans fonction d'échange gazeux, intracorporel, ventriculaire gauche, kit hospitalier, par chirurgie thoracique ouverte (thoracotomie, mini-thoracotomie, sternotomie)	38.15.40 ↔	Endartériectomie de la veine pulmonaire
37.6A.37 ↔	Implantation d'un système d'assistance cardio-vasculaire, avec pompe, sans fonction d'échange gazeux, intracorporel, ventriculaire droit, kit hospitalier, par chirurgie thoracique ouverte (thoracotomie, mini-thoracotomie, sternotomie)	38.15.99 ↔	Endartériectomie d'autres vaisseaux thoraciques, autre
37.6A.3A ↔	Implantation d'un système d'assistance cardio-vasculaire, avec pompe, sans fonction d'échange gazeux, intracorporel, biventriculaire, kit hospitalier, par chirurgie thoracique ouverte (thoracotomie, mini-thoracotomie, sternotomie)	38.34.00 ↔	Résection de l'aorte, avec anastomose, SAP
37.6A.51 ↔	Implantation d'un système d'assistance cardio-vasculaire et pulmonaire, avec pompe, avec élimination de CO ₂ , extracorporel, veino-veineux, par voie percutanée	38.34.10 ↔	Résection de l'aorte ascendante et de la crosse aortique, avec anastomose
37.6A.61 ↔	Implantation d'un système d'assistance cardio-vasculaire et pulmonaire, avec pompe, avec oxygénateur (y compris élimination de CO ₂), extracorporel, veino-veineux, par chirurgie extra-thoracique ouverte (p.ex. exposition de vaisseau sanguin)	38.34.20 ↔	Résection de l'aorte descendante, avec anastomose
37.6A.62 ↔	Implantation d'un système d'assistance cardio-vasculaire et pulmonaire, avec pompe, avec oxygénateur (y compris élimination de CO ₂), extracorporel, veino-veineux, par voie percutanée	38.34.30 ↔	Résection de l'aorte abdominale, avec anastomose
		38.34.99 ↔	Résection de l'aorte, avec anastomose, autre
		38.35.00 ↔	Résection de vaisseaux thoraciques, avec anastomose, SAP
		38.35.10 ↔	Résection d'artères thoraciques, avec anastomose, SAP
		38.35.11 ↔	Résection de l'artère sous-clavière, avec anastomose
		38.35.12 ↔	Résection du tronc brachio-céphalique, avec anastomose
		38.35.13 ↔	Résection de l'artère pulmonaire, avec anastomose
		38.35.19 ↔	Résection d'artères thoraciques, avec anastomose, autre
		38.35.20 ↔	Résection de veines thoraciques, avec anastomose, SAP
		38.35.21 ↔	Résection de la veine pulmonaire, avec anastomose
		38.35.22 ↔	Résection de la veine sous-clavière, avec anastomose
		38.35.23 ↔	Résection de la veine cave supérieure, avec anastomose
		38.35.28 ↔	Résection de veines thoraciques et d'autres veines profondes, avec anastomose
		38.35.29 ↔	Résection de veines thoraciques, avec anastomose, autre
		38.35.99 ↔	Résection de vaisseaux thoraciques, avec anastomose, autre

38.45.00 ↔ Résection de vaisseau thoracique, avec remplacement, SAP	38.85.21 ↔ Autre occlusion chirurgicale de la veine cave supérieure
38.45.10 ↔ Résection de l'aorte thoracique avec remplacement, SAP	38.85.22 ↔ Autre occlusion chirurgicale de la veine pulmonaire
38.45.12 ↔ Résection de l'aorte thoracique, avec remplacement	38.85.23 ↔ Autre occlusion chirurgicale de la veine sous-clavière
38.45.13 ↔ Résection de l'aorte thoraco-abdominale, avec remplacement	39.21.00 ↔ Anastomose de veine cave à artère pulmonaire, SAP
38.45.14 ↔ Résection de l'aorte thoracique avec remplacement par prothèse hybride	39.21.10 ↔ Opération de Glenn sur un cœur fonctionnellement/morphologiquement univentriculaire
38.45.15 ↔ Résection de l'aorte ascendante, avec remplacement	39.21.99 ↔ Anastomose de veine cave à artère pulmonaire, autre
38.45.16 ↔ Résection de la crosse aortique, avec remplacement	39.31.60 ↔ Suture de l'aorte, SAP
38.45.17 ↔ Résection de l'aorte ascendante ainsi que de la crosse aortique, avec remplacement	39.31.61 ↔ Suture de l'aorte thoracique
38.45.19 ↔ Résection de l'aorte thoracique avec remplacement, autre	39.31.62 ↔ Suture de l'aorte abdominale
38.45.20 ↔ Résection d'autres vaisseaux thoraciques, avec remplacement, SAP	39.31.69 ↔ Suture de l'aorte, autre
38.45.21 ↔ Résection de l'artère pulmonaire, avec remplacement	39.31.71 ↔ Suture de l'artère pulmonaire
38.45.22 ↔ Résection du tronc brachio-céphalique, avec remplacement	39.31.72 ↔ Suture du tronc brachio-céphalique
38.45.29 ↔ Résection d'autres artères thoraciques, avec remplacement	39.31.73 ↔ Suture de l'artère sous-clavière
38.45.30 ↔ Résection de veine thoracique, avec remplacement, SAP	39.52.20 ↔ Autre réparation d'anévrisme de l'aorte, SAP
38.45.31 ↔ Résection de la veine cave supérieure, avec remplacement	39.52.21 ↔ Autre réparation chirurgicale ouverte d'anévrisme de l'aorte ascendante, de la crosse aortique et de l'aorte thoracique
38.45.38 ↔ Résection d'autres veines thoraciques profondes, avec remplacement	39.52.22 ↔ Autre réparation chirurgicale ouverte d'anévrisme de l'aorte abdominale
38.45.39 ↔ Résection de veines thoraciques, avec remplacement, autre	39.52.29 ↔ Autre réparation d'anévrisme de l'aorte, autre
38.45.99 ↔ Résection de vaisseaux thoraciques, avec remplacement, autre	39.61.00 ↔ Circulation extracorporelle [CEC], SAP
38.47.00 ↔ Résection de veines abdominales, avec remplacement, SAP	39.61.10 ↔ Circulation extracorporelle conventionnelle [CEC] sous normothermie (plus de 35°C)
38.47.10 ↔ Résection de veines abdominales profondes, avec remplacement, SAP	39.61.11 ↔ Circulation extracorporelle conventionnelle [CEC] sous hypothermie légère (32 à 35°C)
38.47.11 ↔ Résection de la veine cave inférieure, avec remplacement	39.61.12 ↔ Circulation extracorporelle conventionnelle [CEC] sous hypothermie modérée (26 à moins de 32°C)
38.47.12 ↔ Résection de la veine iliaque, avec remplacement	39.61.13 ↔ Circulation extracorporelle conventionnelle [CEC] sous forte hypothermie (20 à moins de 26°C)
38.47.19 ↔ Résection de veines abdominales profondes, avec remplacement, autre	39.61.14 ↔ Circulation extracorporelle conventionnelle [CEC] sous hypothermie profonde (moins de 20°C)
38.47.99 ↔ Résection de veines abdominales, avec remplacement, autre	39.61.15 ↔ Circulation extracorporelle conventionnelle [CEC] sous hypothermie de température inconnue
38.64.00 ↔ Autre excision de l'aorte, SAP	39.61.21 ↔ Circulation extracorporelle minimalisée sous normothermie (plus de 35°C)
38.64.10 ↔ Autre excision de l'aorte thoracique	39.61.22 ↔ Circulation extracorporelle minimalisée sous hypothermie légère (32 à 35°C)
38.64.20 ↔ Autre excision de l'aorte abdominale	39.61.23 ↔ Circulation extracorporelle minimalisée sous hypothermie modérée (26 à moins de 32°C)
38.64.99 ↔ Autre excision de l'aorte, autre	39.61.24 ↔ Circulation extracorporelle minimalisée sous forte hypothermie (20 à moins de 26°C)
38.65.21 ↔ Autre excision de la veine cave supérieure	39.61.25 ↔ Circulation extracorporelle minimalisée sous hypothermie profonde (moins de 20°C)
38.65.22 ↔ Autre excision d'autres veines thoraciques profondes	39.61.26 ↔ Circulation extracorporelle minimalisée sous hypothermie de température inconnue
38.84.00 ↔ Autre occlusion chirurgicale de l'aorte, SAP	39.61.99 ↔ Circulation extracorporelle (CEC), autre
38.84.09 ↔ Autre occlusion chirurgicale de l'aorte, autre	39.66 ↔ Shunt cardio-pulmonaire percutané
38.84.10 ↔ Autre occlusion chirurgicale de l'aorte thoracique	39.99.21 ↔ Opérations d'anomalie congénitale de l'isthme aortique (sténose) ou d'interruption de la crosse aortique
38.84.20 ↔ Autre occlusion chirurgicale de l'aorte abdominale	
38.85.11 ↔ Autre occlusion chirurgicale de l'artère sous-clavière	
38.85.12 ↔ Autre occlusion chirurgicale de l'artère pulmonaire	
38.85.13 ↔ Autre occlusion chirurgicale du tronc brachio-céphalique	

Procédure E05-3

39.61.00 ↔ Circulation extracorporelle [CEC], SAP	39.61.14 ↔ Circulation extracorporelle conventionnelle [CEC] sous hypothermie profonde (moins de 20°C)
39.61.10 ↔ Circulation extracorporelle conventionnelle [CEC] sous normothermie (plus de 35°C)	39.61.15 ↔ Circulation extracorporelle conventionnelle [CEC] sous hypothermie de température inconnue
39.61.11 ↔ Circulation extracorporelle conventionnelle [CEC] sous hypothermie légère (32 à 35°C)	39.61.21 ↔ Circulation extracorporelle minimalisée sous normothermie (plus de 35°C)
39.61.12 ↔ Circulation extracorporelle conventionnelle [CEC] sous hypothermie modérée (26 à moins de 32°C)	39.61.22 ↔ Circulation extracorporelle minimalisée sous hypothermie légère (32 à 35°C)
39.61.13 ↔ Circulation extracorporelle conventionnelle [CEC] sous forte hypothermie (20 à moins de 26°C)	39.61.23 ↔ Circulation extracorporelle minimalisée sous hypothermie modérée (26 à moins de 32°C)

- 39.61.24 ↔ Circulation extracorporelle minimalisée sous forte hypothermie (20 à moins de 26°C)
 39.61.25 ↔ Circulation extracorporelle minimalisée sous hypothermie profonde (moins de 20°C)
 39.61.26 ↔ Circulation extracorporelle minimalisée sous hypothermie de température inconnue
 39.61.99 ↔ Circulation extracorporelle (CEC), autre
 39.66 ↔ Shunt cardio-pulmonaire percutané

ADRG E06**Autres résections pulmonaires, biopsie des organes thoraciques et interventions sur la paroi thoracique**

Procédure dans le tableau E06-1

DRG E06A**Autres résections pulmonaires, biopsie des organes thoraciques et interventions sur la paroi thoracique avec CC extrêmement sévères ou réduction chirurgicale du volume pulmonaire**

PCCL > 3 ou procédure dans le tableau E06-2

DRG E06B**Autres résections pulmonaires, biopsie des organes thoraciques et interventions sur la paroi thoracique, âge < 16 ans**

Âge < 16 ans

DRG E06C**Autres résections pulmonaires, biopsie des organes thoraciques et interventions sur la paroi thoracique, âge > 15 ans****Procédure E06-1**

- 07.16.00 ↔ Biopsie du thymus, SAP
 07.16.11 ↔ Biopsie ouverte du thymus
 07.16.99 ↔ Biopsie du thymus, autre
 07.80 ↔ Thymectomie, SAP
 07.81 ↔ Autre excision partielle du thymus
 07.83 ↔ Excision partielle du thymus par voie thoracoscopique
 07.91 ↔ Exploration de l'aire du thymus
 07.92 ↔ Autre incision du thymus
 07.93 ↔ Réparation du thymus
 07.95 ↔ Incision du thymus par voie thoracoscopique
 07.98 ↔ Opération autre et non spécifiée du thymus par voie thoracoscopique
 07.99 ↔ Opération autre et non spécifiée du thymus
 31.73 ↔ Fermeture d'autre fistule de la trachée
 32.09.00 ↔ Autre excision ou destruction de lésion ou de tissu de bronche, SAP
 32.09.10 ↔ Autre excision ou destruction locale de lésion ou de tissu de bronche, par thoracotomie
 32.09.20 ↔ Autre excision ou destruction locale de lésion ou de tissu de bronche, par thoracoscopie
 32.09.99 ↔ Autre excision ou destruction de lésion ou de tissu de bronche, autre
 32.21 ↔ Plicature de bulles d'emphysème
 32.22 ↔ Réduction chirurgicale du volume pulmonaire
 32.2A.09 ↔ Excision et destruction locale de lésion ou de tissu de poumon, autre
 32.2A.11 ↔ Excision et destruction locale de lésion ou de tissu de poumon, chirurgicale ouverte
 32.2A.12 ↔ Excision et destruction locale de lésion ou de tissu de poumon, par voie thoracoscopique
 32.31.11 ↔ Résection pulmonaire segmentaire anatomique, par voie thoracoscopique, sans élargissement par bronchoplastie ainsi que sans élargissement par angioplastie
 32.31.12 ↔ Résection pulmonaire segmentaire anatomique, par voie thoracoscopique, avec élargissement par bronchoplastie
 32.31.13 ↔ Résection pulmonaire segmentaire anatomique, par voie thoracoscopique, avec élargissement par angioplastie
 32.31.14 ↔ Résection pulmonaire segmentaire anatomique, par voie thoracoscopique, avec élargissement par bronchoplastie ainsi que par angioplastie
 32.32.11 ↔ Résection pulmonaire segmentaire anatomique, chirurgicale ouverte, sans élargissement par bronchoplastie ainsi que sans élargissement par angioplastie
 32.32.12 ↔ Résection pulmonaire segmentaire anatomique, chirurgicale ouverte, avec élargissement par bronchoplastie
 32.32.13 ↔ Résection pulmonaire segmentaire anatomique, chirurgicale ouverte, avec élargissement par angioplastie
 32.32.14 ↔ Résection pulmonaire segmentaire anatomique, chirurgicale ouverte, avec élargissement par bronchoplastie ainsi que par angioplastie
 32.39 ↔ Résection pulmonaire segmentaire anatomique autre et non spécifiée
 33.20 ↔ Biopsie pulmonaire par voie thoracoscopique
 33.25 ↔ Biopsie bronchique ouverte
 33.28 ↔ Biopsie de poumon à ciel ouvert
 33.34.10 ↔ Thoracoplastie partielle
 33.34.20 ↔ Thoracoplastie complète
 33.34.99 ↔ Thoracoplastie, autre
 33.39 ↔ Collapsothérapie chirurgicale de poumon, autre
 33.41 ↔ Suture de lacération de bronche
 33.92 ↔ Ligature de bronche
 34.02 ↔ Thoracotomie exploratrice
 34.27.00 ↔ Biopsie du diaphragme, SAP
 34.27.20 ↔ Biopsie ouverte du diaphragme
 34.27.99 ↔ Biopsie du diaphragme, autre
 34.3X.10 ↔ Excision de lésion ou de tissu du médiastin
 34.3X.21 ↔ Résection de lésion ou de tissu du médiastin, sans résection d'organe médiastinal
 34.3X.30 ↔ Destruction de lésion ou de tissu du médiastin
 34.3X.99 ↔ Excision ou destruction de lésion ou de tissu du médiastin, autre
 34.4X.10 ↔ Excision de lésion de la paroi thoracique
 34.4X.21 ↔ Résection partielle de lésion de la paroi thoracique, sans réparation

34.4X.22 ↔ Résection partielle de lésion de la paroi thoracique, avec réparation	40.51.99 ↔ Excision radicale des ganglions lymphatiques axillaires, autre
34.71 ↔ Suture de lacération de la paroi thoracique	40.52.00 ↔ Excision radicale des ganglions lymphatiques périaortiques, SAP
34.72 ↔ Fermeture de thoracostomie	40.52.10 ↔ Excision radicale des ganglions lymphatiques rétropéritonéaux (para-aortiques, para-caves) et pelviens, indépendante d'autre intervention
34.74 ↔ Réparation des déformations thoraciques	40.52.11 ↔ Excision radicale des ganglions lymphatiques rétropéritonéaux (para-aortiques, para-caves) et pelviens, au cours d'une autre intervention
34.75 ↔ Fermeture secondaire de thoracotomie et sternotomie	40.52.99 ↔ Excision radicale des ganglions lymphatiques périaortiques, autre
34.76 ↔ Réparation pour stabilisation de la paroi thoracique, par chirurgie ouverte	40.53.00 ↔ Excision radicale des ganglions lymphatiques iliaques, SAP
34.77 ↔ Greffe osseuse et transposition osseuse, paroi thoracique	40.53.10 ↔ Excision radicale des ganglions lymphatiques iliaques, indépendante d'autre intervention
34.79 ↔ Réparation de la paroi thoracique, autre	40.53.11 ↔ Excision radicale des ganglions lymphatiques iliaques dans le cadre d'une autre intervention
34.81 ↔ Excision de lésion ou de tissu du diaphragme	40.53.99 ↔ Excision radicale des ganglions lymphatiques iliaques, autre
34.82 ↔ Suture d'une déchirure du diaphragme	40.59.00 ↔ Excision radicale d'autres ganglions lymphatiques, SAP
34.83 ↔ Fermeture de fistule trans-diaphragmatique	40.59.10 ↔ Excision radicale d'autres ganglions lymphatiques, indépendante d'autre intervention, SAP
34.84 ↔ Autre réparation du diaphragme	40.59.11 ↔ Excision radicale de ganglions médiastinaux, indépendante d'autre intervention
37.24.00 ↔ Biopsie du péricarde, SAP	40.59.12 ↔ Excision radicale de ganglions péribronchiques, indépendante d'autre intervention
37.24.20 ↔ Biopsie ouverte du péricarde	40.59.19 ↔ Excision radicale d'autres ganglions lymphatiques, indépendante d'autre intervention, autre
37.24.99 ↔ Biopsie du péricarde, autre	40.59.20 ↔ Excision radicale d'autres ganglions lymphatiques dans le cadre d'une autre intervention, SAP
37.25.00 ↔ Biopsie du cœur, SAP	40.59.21 ↔ Excision radicale de ganglions lymphatiques médiastinaux dans le cadre d'une autre intervention
37.25.20 ↔ Biopsie transvasculaire de l'endocarde, du myocarde et de l'endomyocarde	40.59.22 ↔ Excision radicale de ganglions lymphatiques péribronchiques dans le cadre d'une autre intervention
37.25.30 ↔ Biopsie ouverte du cœur	40.59.29 ↔ Excision radicale d'autres ganglions lymphatiques dans le cadre d'une autre intervention, autre
37.25.99 ↔ Biopsie du cœur, autre	42.83 ↔ Fermeture d'œsophagostomie
37.40 ↔ Réparation du cœur et du péricarde, SAP	53.82 ↔ Réparation [cure] de hernie parasternale
37.42.11 ↔ Suture du péricarde (après lésion traumatique)	
37.42.21 ↔ Suture du myocarde (après lésion traumatique)	
40.22.00 ↔ Excision de ganglion lymphatique mammaire interne, SAP	
40.22.10 ↔ Excision de ganglion lymphatique mammaire interne, par thoracoscopie	
40.22.20 ↔ Excision chirurgicale ouverte de ganglion lymphatique mammaire interne	
40.22.99 ↔ Excision de ganglion lymphatique mammaire interne, autre	
40.51.00 ↔ Excision radicale des ganglions lymphatiques axillaires, SAP	
40.51.10 ↔ Excision radicale des ganglions lymphatiques axillaires, indépendante d'autre intervention	
40.51.11 ↔ Excision radicale des ganglions lymphatiques axillaires dans le cadre d'une autre intervention	

Procédure E06-2

32.22 ↔ Réduction chirurgicale du volume pulmonaire

ADRG E07**Interventions pour syndrome d'apnée du sommeil**

Diagnostic principal dans le tableau E07-1 et procédure dans le tableau E07-2

DRG E07Z**Interventions pour syndrome d'apnée du sommeil****Diagnostic E07-1**

E66.20	Obésité extrême avec hypoventilation alvéolaire: Obésité grade I (OMS) chez les patients de 18 ans et plus	E66.26	Obésité extrême avec hypoventilation alvéolaire: Obésité grade III (OMS) chez les patients de 18 ans et plus, indice de masse corporelle [IMC] entre 40 et moins de 50
E66.21	Obésité extrême avec hypoventilation alvéolaire: Obésité grade II (OMS) chez les patients de 18 ans et plus	E66.27	Obésité extrême avec hypoventilation alvéolaire: Obésité grade III (OMS) chez les patients de 18 ans et plus, indice de masse corporelle [IMC] entre 50 et moins de 60
E66.24	Obésité extrême avec hypoventilation alvéolaire: Obésité chez les enfants et les adolescents de 3 ans à moins de 18 ans	E66.28	Obésité extrême avec hypoventilation alvéolaire: Obésité grade III (OMS) chez les patients de 18 ans et plus, indice de masse corporelle [IMC] de 60 et plus
E66.25	Obésité extrême avec hypoventilation alvéolaire: Obésité extrême chez les enfants et les adolescents de 3 ans à moins de 18 ans	E66.29	Obésité extrême avec hypoventilation alvéolaire: Grade ou degré de l'obésité sans autre précision

G47.30	Syndrome d'apnée du sommeil central	G47.38	Autres apnées du sommeil
G47.31	Syndrome d'apnée du sommeil obstructif	G47.39	Apnée du sommeil, non précisée
G47.32	Syndrome d'hypoventilation du sommeil		

Procédure E07-2

21.5 ↔	Réséction submuqueuse du septum nasal	28.2X.11 ↔	Amygdalectomie totale, sans excision de végétations adénoïdes
21.61 ↔	Cautérisation turbinaire par diathermie ou cryochirurgie	28.2X.12 ↔	Amygdalectomie pour abcès amygdalien
21.69.00 ↔	Autre turbinectomie, SAP	28.2X.99 ↔	Amygdalectomie, sans excision de végétations adénoïdes, autre
21.69.10 ↔	Turbinotomie et ablation des extrémités postérieures	28.3X.00 ↔	Amygdalectomie, avec excision de végétations adénoïdes, SAP
21.69.11 ↔	Réséction submuqueuse (turbinoplastie)	28.3X.10 ↔	Réséction partielle d'amygdale [amygdalotomie], avec excision de végétations adénoïdes
21.69.12 ↔	Autres opérations du cornet nasal inférieur	28.3X.11 ↔	Amygdalectomie totale, avec excision de végétations adénoïdes
21.69.99 ↔	Autre turbinectomie, autre	28.3X.12 ↔	Amygdalectomie pour abcès amygdalien, avec excision de végétations adénoïdes
21.83.00 ↔	Reconstruction totale du nez, SAP	28.3X.99 ↔	Amygdalectomie, avec excision de végétations adénoïdes, autre
21.83.10 ↔	Septorhinoplastie avec correction de cartilage ou d'os, avec transplant autologue local	28.4 ↔	Excision de restes amygdaliens
21.83.11 ↔	Septorhinoplastie avec correction de cartilage ou d'os, avec transplant autologue distal ou transplant allogène ou xénogène	28.6 ↔	Excision de végétations adénoïdes, sans amygdalectomie
21.83.12 ↔	Septorhinoplastie avec correction d'os et de cartilage	29.33.00 ↔	Pharyngectomie (partielle), SAP
21.83.20 ↔	Reconstruction totale du nez, avec implantation de matériel alloplastique	29.33.10 ↔	Pharyngectomie partielle, sans reconstruction
21.83.99 ↔	Reconstruction totale du nez, autre	29.33.11 ↔	Pharyngectomie partielle, reconstruction par lambeau pédiculé régional ou distal
21.84 ↔	Révision de rhinoplastie	29.33.12 ↔	Pharyngectomie partielle, reconstruction avec greffon libre microvascularisé et anastomosé
21.85 ↔	Rhinoplastie d'augmentation	29.33.20 ↔	Pharyngectomie totale, reconstruction par lambeau pédiculé régional ou distal
21.86.00 ↔	Rhinoplastie limitée, SAP	29.33.21 ↔	Pharyngectomie totale, reconstruction avec greffon libre microvascularisé et anastomosé, greffon intestinal libre ou anastomose œso-gastrique
21.86.10 ↔	Rhinoplastie limitée, nez externe	29.33.99 ↔	Pharyngectomie (partielle), autre
21.86.11 ↔	Rhinoplastie avec lambeau local ou distal	29.4X.10 ↔	Réparation plastique du pharynx, avec lambeau muqueux local ou cutané libre
21.86.99 ↔	Rhinoplastie limitée, autre	29.4X.11 ↔	Réparation plastique du pharynx, avec lambeau pédiculé myocutané
21.87 ↔	Autre rhinoplastie	29.4X.12 ↔	Réparation plastique du pharynx, avec greffon microvascularisé et anastomosé, greffon intestinal ou anastomose œso-gastrique
21.88.00 ↔	Autre septoplastie, SAP	29.4X.99 ↔	Réparation plastique du pharynx, autre
21.88.10 ↔	Septoplastie, doublure	29.59 ↔	Réparation du pharynx, autre
21.88.11 ↔	Septoplastie, réparation de perforation du septum nasal avec lambeau muqueux de glissement	30.3X.00 ↔	Laryngectomie complète, SAP
21.88.12 ↔	Septoplastie, correction sans résection	30.3X.10 ↔	Laryngectomie complète, sans reconstruction
21.88.13 ↔	Septoplastie, correction avec résection	30.3X.11 ↔	Laryngectomie complète, reconstruction avec lambeau muqueux local
21.88.14 ↔	Septoplastie, réparation de septum nasal avec transplant autologue local (plastie d'échange)	30.3X.12 ↔	Laryngectomie complète, reconstruction avec greffon non vascularisé
21.88.15 ↔	Septoplastie, réparation de septum nasal avec transplant autologue distal ou transplant allogène ou xénogène	30.3X.13 ↔	Laryngectomie complète, reconstruction avec lambeau pédiculé régional
21.88.99 ↔	Autre septoplastie, autre	30.3X.14 ↔	Laryngectomie complète, reconstruction avec lambeau pédiculé distal
21.89 ↔	Réparation et opération plastique du nez, autre	30.3X.15 ↔	Laryngectomie complète, reconstruction avec greffon libre microvascularisé et anastomosé
21.99.00 ↔	Autre opération du nez, SAP	30.3X.16 ↔	Laryngectomie complète, reconstruction avec greffon intestinal libre
21.99.10 ↔	Réséction unilatérale d'atrésie des choanes, transnasale, par endoscopie	30.3X.17 ↔	Laryngectomie complète, reconstruction par anastomose œso-gastrique
21.99.20 ↔	Réséction bilatérale d'atrésie des choanes, transnasale, par endoscopie	30.3X.19 ↔	Laryngectomie complète, autre reconstruction
21.99.99 ↔	Autre opération du nez, autre	30.3X.99 ↔	Laryngectomie complète, autre
25.59.00 ↔	Autres réparations et opérations plastiques de la langue, SAP	30.4X.00 ↔	Laryngectomie radicale, SAP
25.59.10 ↔	Reconstruction de la langue, SAP	30.4X.10 ↔	Laryngectomie radicale avec pharyngectomie, sans reconstruction
25.59.11 ↔	Plastie de réduction de la langue	30.4X.11 ↔	Laryngectomie radicale avec pharyngectomie, reconstruction avec lambeau muqueux local
25.59.99 ↔	Autres réparations et opérations plastiques de la langue, autre	30.4X.12 ↔	Laryngectomie radicale avec pharyngectomie, reconstruction avec greffon non vascularisé
27.61 ↔	Suture de lacération du palais		
27.62.12 ↔	Réparation plastique primaire du voile du palais		
27.62.21 ↔	Réparation plastique secondaire du palais osseux, avec greffe osseuse		
27.62.22 ↔	Réparation plastique secondaire du voile du palais		
27.69.10 ↔	Réparation plastique du voile du palais		
27.69.11 ↔	Réparation plastique du palais osseux		
27.69.99 ↔	Autre réparation plastique du palais, autre		
27.73 ↔	Réparation de la luette		
28.2X.00 ↔	Amygdalectomie, sans excision de végétations adénoïdes [adénoïdectomie], SAP		
28.2X.10 ↔	Réséction partielle d'amygdale, sans excision de végétations adénoïdes		

30.4X.13 ↔	Laryngectomie radicale avec pharyngectomie, reconstruction avec lambeau pédiculé régional	30.4X.23 ↔	Laryngectomie radicale avec pharyngectomie et résection thyroïdienne, reconstruction avec lambeau pédiculé régional
30.4X.14 ↔	Laryngectomie radicale avec pharyngectomie, reconstruction avec lambeau pédiculé	30.4X.24 ↔	Laryngectomie radicale avec pharyngectomie et résection thyroïdienne, reconstruction avec lambeau pédiculé
30.4X.15 ↔	Laryngectomie radicale avec pharyngectomie, reconstruction avec greffon libre microvascularisé et anastomosé	30.4X.25 ↔	Laryngectomie radicale avec pharyngectomie et résection thyroïdienne, reconstruction avec greffon libre microvascularisé et anastomosé
30.4X.16 ↔	Laryngectomie radicale avec pharyngectomie, reconstruction avec greffon intestinal libre	30.4X.26 ↔	Laryngectomie radicale avec pharyngectomie et résection thyroïdienne, reconstruction avec greffon intestinal libre
30.4X.17 ↔	Laryngectomie radicale avec pharyngectomie, reconstruction par anastomose œso-gastrique	30.4X.27 ↔	Laryngectomie radicale avec pharyngectomie et résection thyroïdienne, reconstruction par anastomose œso-gastrique
30.4X.19 ↔	Laryngectomie radicale avec pharyngectomie, autre reconstruction	30.4X.29 ↔	Laryngectomie radicale avec pharyngectomie et résection thyroïdienne, autre reconstruction
30.4X.20 ↔	Laryngectomie radicale avec pharyngectomie et résection thyroïdienne, sans reconstruction	30.4X.99 ↔	Laryngectomie radicale, autre
30.4X.21 ↔	Laryngectomie radicale avec pharyngectomie et résection thyroïdienne, reconstruction avec lambeau muqueux local		
30.4X.22 ↔	Laryngectomie radicale avec pharyngectomie et résection thyroïdienne, reconstruction avec greffon non vascularisé		

ADRGE08**Radiothérapie pour maladies et troubles de l'appareil respiratoire, plus d'un jour d'hospitalisation**

Durée de séjour > 1 jour et procédure dans le tableau E08-1

DRGE08A**Radiothérapie pour maladies et troubles de l'appareil respiratoire, plus d'un jour d'hospitalisation avec CC extrêmement sévères ou procédures de complication**

PCCL > 3 ou Procédures de complication

DRGE08B**Radiothérapie pour maladies et troubles de l'appareil respiratoire, plus d'un jour d'hospitalisation****Procédure E08-1**

92.20 ↔	Perfusion d'isotope radioactif liquide	92.24.04 ↔	Téléradiothérapie à photons, accélérateur linéaire, radiothérapie peropératoire
92.21.00 ↔	Radiothérapie superficielle: SAP	92.24.09 ↔	Téléradiothérapie à photons, accélérateur linéaire, autre
92.21.01 ↔	Radiothérapie superficielle: jusqu'à 2 champs d'irradiation	92.24.11 ↔	Téléradiothérapie à photons, accélérateur linéaire, positionnement guidé par l'image [IGRT], jusqu'à 2 champs d'irradiation
92.21.02 ↔	Radiothérapie superficielle: plus de 2 champs d'irradiation	92.24.12 ↔	Téléradiothérapie à photons, accélérateur linéaire, positionnement guidé par l'image [IGRT], plus de 2 champs d'irradiation
92.22.00 ↔	Radiothérapie en orthovoltage: SAP	92.24.13 ↔	Téléradiothérapie à photons, accélérateur linéaire, positionnement guidé par l'image [IGRT], radiothérapie conformationnelle en 3D
92.22.01 ↔	Radiothérapie en orthovoltage: jusqu'à 2 champs d'irradiation	92.24.14 ↔	Téléradiothérapie à photons, accélérateur linéaire, positionnement guidé par l'image [IGRT], radiothérapie avec modulation d'intensité
92.22.02 ↔	Radiothérapie en orthovoltage: plus de 2 champs d'irradiation	92.24.21 ↔	Téléradiothérapie à photons, accélérateur linéaire, sans guidage par l'image, jusqu'à 2 champs d'irradiation
92.22.11 ↔	Radiothérapie peropératoire par rayons X, jusqu'à 300 kV	92.24.22 ↔	Téléradiothérapie à photons, accélérateur linéaire, sans guidage par l'image, plus de 2 champs d'irradiation
92.22.12 ↔	Radiothérapie peropératoire par rayons X, 300 kV - < 1 MV	92.24.23 ↔	Téléradiothérapie à photons, accélérateur linéaire, sans guidage par l'image, radiothérapie conformationnelle en 3D
92.22.19 ↔	Autre radiothérapie peropératoire par rayons X	92.24.24 ↔	Téléradiothérapie à photons, accélérateur linéaire, sans guidage par l'image, radiothérapie avec modulation d'intensité
92.23.00 ↔	Radiothérapie de haut voltage: SAP	92.24.30 ↔	Téléradiothérapie à photons: radiothérapie hautement complexe à l'aide d'équipements spécialisés
92.23.01 ↔	Appareil de télécobalt, jusqu'à 2 champs d'irradiation		
92.23.02 ↔	Appareil de télécobalt, 3 à 4 champs d'irradiation		
92.23.03 ↔	Appareil de télécobalt plus de 4 champs d'irradiation ou radiothérapie conformationnelle en 3D		
92.23.08 ↔	Radiothérapie de haut voltage: autres isotopes		
92.23.09 ↔	Autre appareil de télécobalt		
92.24.00 ↔	Téléradiothérapie à photons, accélérateur linéaire, SAP		
92.24.01 ↔	Téléradiothérapie à photons, accélérateur linéaire, irradiation large		
92.24.02 ↔	Téléradiothérapie à photons, accélérateur linéaire, irradiation hémicorporelle		
92.24.03 ↔	Téléradiothérapie à photons, accélérateur linéaire, irradiation corporelle totale		

92.25.00 ↔	Téléradiothérapie par électron, accélérateur linéaire, SAP	92.27.31 ↔	Implantation ou insertion d'élément radioactif (brachythérapie par des sources scellées de radionucléides), vaisseau coronaire
92.25.01 ↔	Téléradiothérapie par électron, accélérateur linéaire, irradiation large	92.27.39 ↔	Implantation ou insertion d'élément radioactif (brachythérapie par des sources scellées de radionucléides), autre vaisseau
92.25.02 ↔	Téléradiothérapie par électron, accélérateur linéaire, irradiation hémicorporelle	92.27.40 ↔	Implantation ou insertion peropérateurs d'élément radioactif (brachythérapie par des sources scellées de radionucléides)
92.25.03 ↔	Téléradiothérapie par électron, accélérateur linéaire, irradiation corporelle totale	92.27.70 ↔	Moulages radioactifs, SAP
92.25.04 ↔	Téléradiothérapie par électron, accélérateur linéaire, radiothérapie peropérateur	92.27.71 ↔	Moulages radioactifs: construction et application de moulage radioactif superficiel
92.25.09 ↔	Téléradiothérapie par électron, accélérateur linéaire, autre	92.27.72 ↔	Moulages radioactifs: construction et pose d'applicateur non utilisé sur la surface corporelle
92.25.11 ↔	Téléradiothérapie par électron, accélérateur linéaire, positionnement guidé par l'image	92.27.73 ↔	Moulages radioactifs: construction et pose d'applicateur oculaire
92.25.12 ↔	Téléradiothérapie par électron, accélérateur linéaire, positionnement guidé par l'image, jusqu'à 2 champs d'irradiation	92.27.79 ↔	Autres moulages radioactifs
92.25.13 ↔	Téléradiothérapie par électron, accélérateur linéaire, positionnement guidé par l'image, plus de 2 champs d'irradiation	92.28.00 ↔	Injection, instillation ou administration orale de radio-isotope, SAP
92.25.14 ↔	Téléradiothérapie par électron, accélérateur linéaire, positionnement guidé par l'image, radiothérapie conformationnelle en 3D	92.28.09 ↔	Injection, instillation ou administration orale de radio-isotopes, autre
92.25.15 ↔	Téléradiothérapie par électron, accélérateur linéaire, positionnement guidé par l'image, radiothérapie avec modulation d'intensité	92.28.11 ↔	Thérapie de métastases osseuses par radionucléides libres
92.25.21 ↔	Téléradiothérapie par électron, accélérateur linéaire, sans guidage par l'image, jusqu'à 2 champs d'irradiation	92.28.14 ↔	Instillation d'un radionucléide libre dans l'articulation
92.25.22 ↔	Téléradiothérapie par électron, accélérateur linéaire, sans guidage par l'image, plus de 2 champs d'irradiation	92.28.24 ↔	Radio-chimioembolisation intravasculaire sélective par le I-131-lipiodol
92.25.23 ↔	Téléradiothérapie par électron, accélérateur linéaire, sans guidage par l'image, radiothérapie conformationnelle en 3D	92.28.25 ↔	Radiothérapie intravasculaire sélective [SIRT] par embolisation avec des microsphères marquées à l'yttrium-90
92.25.24 ↔	Téléradiothérapie par électron, accélérateur linéaire, sans guidage par l'image, radiothérapie avec modulation d'intensité	92.28.26 ↔	Radiothérapie intravasculaire sélective [SIRT] par embolisation avec des microsphères marquées à l'holmium-166
92.26.00 ↔	Autre téléradiothérapie par particule radioactive, SAP	92.28.33 ↔	Brachythérapie endovasculaire au rhénium-188
92.26.99 ↔	Autre téléradiothérapie par particule radioactive, autre	92.28.41 ↔	Traitement à l'iode radioactif, dose thérapeutique de I-131 jusqu'à 1,2 GBq, sans administration de thyrotropine recombinante [rh-TSH]
92.27.00 ↔	Implantation ou insertion d'élément radioactif (brachythérapie par des sources scellées de radionucléides), surface corporelle, site d'application autre ou non spécifié	92.28.42 ↔	Traitement à l'iode radioactif, dose thérapeutique de I-131 jusqu'à 1,2 GBq, avec administration de thyrotropine recombinante [rh-TSH]
92.27.10 ↔	Implantation ou insertion d'élément radioactif (brachythérapie par des sources scellées de radionucléides), organes génitaux féminins, SAP	92.28.43 ↔	Traitement à l'iode radioactif, dose thérapeutique de I-131 de plus de 1,2 GBq à moins de 5 GBq, sans administration de thyrotropine recombinante [rh-TSH]
92.27.11 ↔	Implantation ou insertion d'élément radioactif (brachythérapie par des sources scellées de radionucléides), intra-utérine	92.28.44 ↔	Traitement à l'iode radioactif, dose thérapeutique de I-131 de plus de 1,2 GBq à moins de 5 GBq, avec administration de thyrotropine recombinante [rh-TSH]
92.27.12 ↔	Implantation ou insertion d'élément radioactif (brachythérapie par des sources scellées de radionucléides), intravaginale	92.28.45 ↔	Traitement à l'iode radioactif, dose thérapeutique de I-131 de 5 GBq et plus, sans administration de thyrotropine recombinante [rh-TSH]
92.27.13 ↔	Implantation ou insertion d'élément radioactif (brachythérapie par des sources scellées de radionucléides), intra-utérine et intravaginale combinée	92.28.46 ↔	Traitement à l'iode radioactif, dose thérapeutique de I-131 de 5 GBq et plus, avec administration de thyrotropine recombinante [rh-TSH]
92.27.21 ↔	Implantation ou insertion d'élément radioactif (brachythérapie par des sources scellées de radionucléides), surface corporelle	92.28.51 ↔	Radioimmunothérapie par 90Y-ibritumomab-tiuxétan, parentérale
92.27.22 ↔	Implantation ou insertion d'élément radioactif (brachythérapie par des sources scellées de radionucléides), intracavitaire	92.28.52 ↔	Radioimmunothérapie par iode 131 [I-131] tositumomab, par voie parentérale
92.27.23 ↔	Implantation ou insertion d'élément radioactif (brachythérapie par des sources scellées de radionucléides), intraluminaire	92.28.53 ↔	Radioimmunothérapie par autres anticorps, parentérale
92.27.30 ↔	Implantation ou insertion d'élément radioactif (brachythérapie par des sources scellées de radionucléides), vaisseau non spécifié	92.28.64 ↔	Radiothérapie par ciblage de récepteurs avec l'analogue de la somatostatine TOC [octréotide] conjugué au DOTA
		92.28.65 ↔	Radiothérapie par ciblage de récepteurs avec l'analogue de la somatostatine TATE [octréotate] conjugué au DOTA
		92.28.66 ↔	Radiothérapie par ciblage de récepteurs par antagonistes de la somatostatine
		92.28.69 ↔	Radiothérapie à petites molécules, autre
		92.28.6B ↔	Radiothérapie par ciblage de récepteurs par 177Lu-PSMA I&T [177Lu-ITG-PSMA-1]

- 92.28.6C ↔ Radiothérapie par ciblage de récepteurs par autres ligands du PSMA
- 92.28.71 ↔ Administration parentérale de I-131-MIBG [méta-iodobenzylguanidine marquée à l'iode-131]
- 92.29.00 ↔ Brachythérapie par des sources scellées de radionucléides, SAP
- 92.29.09 ↔ Autre brachythérapie par des sources scellées de radionucléides
- 92.29.11 ↔ Brachythérapie interstitielle par implantation de sources radioactives amovibles dans un seul plan, faible débit de dose
- 92.29.12 ↔ Brachythérapie interstitielle par implantation de sources radioactives amovibles dans un seul plan, débit de dose pulsé [pulsed dose rate]
- 92.29.13 ↔ Brachythérapie interstitielle par implantation de sources radioactives amovibles dans un seul plan, haut débit de dose
- 92.29.19 ↔ Brachythérapie interstitielle par implantation de sources radioactives amovibles dans un seul plan, autre
- 92.29.21 ↔ Brachythérapie interstitielle par implantation de sources radioactives amovibles en fonction du volume dans plusieurs plans, faible débit de dose
- 92.29.22 ↔ Brachythérapie interstitielle par implantation de sources radioactives amovibles en fonction du volume dans plusieurs plans, débit de dose pulsé [pulsed dose rate]
- 92.29.23 ↔ Brachythérapie interstitielle par implantation de sources radioactives amovibles en fonction du volume dans plusieurs plans, haut débit de dose
- 92.29.24 ↔ Brachythérapie par implantation peropératoire de sources radioactives amovibles dans plusieurs plans, haut débit de dose
- 92.29.29 ↔ Brachythérapie interstitielle par implantation de sources radioactives amovibles en fonction du volume dans plusieurs plans, autre
- 92.29.31 ↔ Brachythérapie interstitielle par implantation de sources radioactives permanentes, jusqu'à 10 sources
- 92.29.32 ↔ Brachythérapie interstitielle par implantation de sources radioactives permanentes, de 11 à 15 sources
- 92.29.33 ↔ Brachythérapie interstitielle par implantation de sources radioactives permanentes, de 16 à 20 sources
- 92.29.34 ↔ Brachythérapie interstitielle par implantation de sources radioactives permanentes, de 21 à 25 sources
- 92.29.35 ↔ Brachythérapie interstitielle par implantation de sources radioactives permanentes, de 26 à 30 sources
- 92.29.36 ↔ Brachythérapie interstitielle par implantation de sources radioactives permanentes, de 31 à 35 sources
- 92.29.37 ↔ Brachythérapie interstitielle par implantation de sources radioactives permanentes, de 36 à 40 sources
- 92.29.38 ↔ Brachythérapie interstitielle par implantation de sources radioactives permanentes, de 41 à 45 sources
- 92.29.39 ↔ Brachythérapie interstitielle par implantation de sources radioactives permanentes, de 46 à 50 sources
- 92.29.3A ↔ Brachythérapie interstitielle par implantation de sources radioactives permanentes, de 51 à 55 sources
- 92.29.3B ↔ Brachythérapie interstitielle par implantation de sources radioactives permanentes, de 56 à 60 sources
- 92.29.3C ↔ Brachythérapie interstitielle par implantation de sources radioactives permanentes, de 61 à 65 sources
- 92.29.3D ↔ Brachythérapie interstitielle par implantation de sources radioactives permanentes, de 66 à 70 sources
- 92.29.3E ↔ Brachythérapie interstitielle par implantation de sources radioactives permanentes, 71 sources et plus
- 92.29.40 ↔ Brachythérapie par applicateurs superficiels, SAP
- 92.29.49 ↔ Autre brachythérapie par applicateurs superficiels
- 92.29.51 ↔ Enlèvement de sources scellées de radionucléides ou d'applicateurs inactifs sous anesthésie
- 92.30.00 ↔ Radiochirurgie stéréotaxique en un temps, SAP
- 92.30.01 ↔ Radiochirurgie stéréotaxique, en un temps: cérébrale, SAP
- 92.30.02 ↔ Radiochirurgie stéréotaxique, en un temps: extracérébrale, SAP
- 92.30.20 ↔ Radiochirurgie stéréotaxique, en un temps: cérébrale, radiothérapie à intensité modulée
- 92.30.21 ↔ Radiochirurgie stéréotaxique, en un temps: cérébrale, Intensity Modulated Arc Therapy [IMAT].
- 92.30.22 ↔ Radiochirurgie stéréotaxique, en un temps: cérébrale, guidée par l'image
- 92.30.30 ↔ Radiochirurgie stéréotaxique, en un temps: extracérébrale, radiothérapie avec modulation d'intensité
- 92.30.31 ↔ Radiochirurgie stéréotaxique, en un temps: extracérébrale, Intensity Modulated Arc Therapy [IMAT].
- 92.30.32 ↔ Radiochirurgie stéréotaxique, en un temps: extracérébrale, guidée par l'image
- 92.30.99 ↔ Radiochirurgie stéréotaxique, en un temps, autre
- 92.31.00 ↔ Radiochirurgie à photons non spécifiée, cérébrale
- 92.31.10 ↔ Radiochirurgie à photons non spécifiée, extracérébrale
- 92.32.00 ↔ Radiochirurgie photonique multisources, SAP
- 92.32.01 ↔ Radiochirurgie photonique multisources: gamma-knife
- 92.33.00 ↔ Radiochirurgie aux particules, SAP
- 92.33.01 ↔ Autre radiothérapie de haut voltage: radiochirurgie stéréotaxique, en un temps, cérébrale
- 92.33.11 ↔ Autre radiothérapie de haut voltage: radiochirurgie stéréotaxique, en un temps, extracérébrale
- 92.39.00 ↔ Autre radiochirurgie stéréotaxique, SAP
- 92.39.01 ↔ Autre radiothérapie de haut voltage, radiochirurgie stéréotaxique, fractionnée, cérébrale, SAP
- 92.39.11 ↔ Autre radiothérapie de haut voltage, radiochirurgie stéréotaxique, fractionnée, extracérébrale, SAP
- 92.39.20 ↔ Autre radiothérapie de haut voltage, radiochirurgie stéréotaxique, fractionnée: cérébrale, radiothérapie à intensité modulée
- 92.39.21 ↔ Autre radiothérapie de haut voltage, radiochirurgie stéréotaxique, fractionnée: cérébrale, Intensity Modulated Arc Therapy [IMAT].
- 92.39.22 ↔ Autre radiothérapie de haut voltage, radiochirurgie stéréotaxique, fractionnée: cérébrale, guidée par l'image
- 92.39.29 ↔ Autre radiothérapie de haut voltage, radiochirurgie stéréotaxique, fractionnée, cérébrale, autre
- 92.39.30 ↔ Autre radiothérapie de haut voltage, radiochirurgie stéréotaxique, fractionnée: extracérébrale, radiothérapie avec modulation d'intensité
- 92.39.31 ↔ Autre radiothérapie de haut voltage, radiochirurgie stéréotaxique, fractionnée: extracérébrale, Intensity Modulated Arc Therapy [IMAT].
- 92.39.32 ↔ Autre radiothérapie de haut voltage, radiochirurgie stéréotaxique, fractionnée: extracérébrale, guidée par l'image
- 92.39.39 ↔ Autre radiothérapie de haut voltage, radiochirurgie stéréotaxique, fractionnée, extracérébrale, autre

92.41 ↔ Radiothérapie par électrons peropératoire

ADRG E33**Procédures opératoires complexes en plusieurs temps ou pleurectomie pour mésothéliome pleural malin**

Procédures opératoires complexes en plusieurs temps ou diagnostic dans le tableau E33-1 et procédure dans le tableau E33-2

DRG E33A**Procédures opératoires complexes en plusieurs temps ou pleurectomie pour mésothéliome pleural malin avec traitement complexe de soins intensifs/traitement complexe en unité de soins intermédiaires > 184 points**

Au moins une procédure dans le tableau E33-3

DRG E33B**Procédures opératoires complexes en plusieurs temps ou pleurectomie pour mésothéliome pleural malin****Diagnostic E33-1**

C45.0 Mésothéliome de la plèvre

Procédure E33-2

- | | |
|--|---|
| 34.51.13 ↔ Pleurectomie radicale et décortication du poumon et de la paroi thoracique, avec résection du diaphragme, chirurgicale ouverte | 34.51.15 ↔ Pleurectomie partielle et décortication, chirurgicale ouverte |
| 34.51.14 ↔ Pleurectomie radicale et décortication du poumon et de la paroi thoracique, avec résection du péricarde ainsi que du diaphragme, chirurgicale ouverte | 34.59.20 ↔ Autre excision de la plèvre, pleurectomie chirurgicale ouverte |

Procédure E33-3

- | | |
|---|--|
| 99.B7.13 ‡↔ Traitement complexe de médecine intensive, 185 à 360 points de dépense | 99.B7.1L ‡↔ Traitement complexe de médecine intensive, 11041 à 13800 points de dépense |
| 99.B7.14 ‡↔ Traitement complexe de médecine intensive, 361 à 552 points de dépense | 99.B7.1M ‡↔ Traitement complexe de médecine intensive, 13801 à 16560 points de dépense |
| 99.B7.15 ‡↔ Traitement complexe de médecine intensive, 553 à 828 points de dépense | 99.B7.1N ‡↔ Traitement complexe de médecine intensive, 16561 à 19320 points de dépense |
| 99.B7.16 ‡↔ Traitement complexe de médecine intensive, 829 à 1104 points de dépense | 99.B7.1O ‡↔ Traitement complexe de médecine intensive, 19321 points de dépense et plus |
| 99.B7.17 ‡↔ Traitement complexe de médecine intensive, 1105 à 1380 points de dépense | 99.B8.13 ‡↔ Traitement complexe en U-IMC chez l'adulte, 185 à 360 points de dépense |
| 99.B7.18 ‡↔ Traitement complexe de médecine intensive, 1381 à 1656 points de dépense | 99.B8.14 ‡↔ Traitement complexe en U-IMC chez l'adulte, 361 à 552 points de dépense |
| 99.B7.1A ‡↔ Traitement complexe de médecine intensive, 1657 à 1932 points de dépense | 99.B8.15 ‡↔ Traitement complexe en U-IMC chez l'adulte, 553 à 828 points de dépense |
| 99.B7.1B ‡↔ Traitement complexe de médecine intensive, 1933 à 2208 points de dépense | 99.B8.16 ‡↔ Traitement complexe en U-IMC chez l'adulte, 829 à 1104 points de dépense |
| 99.B7.1C ‡↔ Traitement complexe de médecine intensive, 2209 à 2484 points de dépense | 99.B8.17 ‡↔ Traitement complexe en U-IMC chez l'adulte, 1105 à 1380 points de dépense |
| 99.B7.1D ‡↔ Traitement complexe de médecine intensive, 2485 à 2760 points de dépense | 99.B8.18 ‡↔ Traitement complexe en U-IMC chez l'adulte, 1381 à 1656 points de dépense |
| 99.B7.1E ‡↔ Traitement complexe de médecine intensive, 2761 à 3220 points de dépense | 99.B8.1A ‡↔ Traitement complexe en U-IMC chez l'adulte, 1657 à 1932 points de dépense |
| 99.B7.1F ‡↔ Traitement complexe de médecine intensive, 3221 à 3680 points de dépense | 99.B8.1B ‡↔ Traitement complexe en U-IMC chez l'adulte, 1933 à 2208 points de dépense |
| 99.B7.1G ‡↔ Traitement complexe de médecine intensive, 3681 à 4600 points de dépense | 99.B8.1C ‡↔ Traitement complexe en U-IMC chez l'adulte, 2209 à 2484 points de dépense |
| 99.B7.1H ‡↔ Traitement complexe de médecine intensive, 4601 à 5520 points de dépense | 99.B8.1D ‡↔ Traitement complexe en U-IMC chez l'adulte, 2485 à 2760 points de dépense |
| 99.B7.1I ‡↔ Traitement complexe de médecine intensive, 5521 à 7360 points de dépense | 99.B8.1E ‡↔ Traitement complexe en U-IMC chez l'adulte, 2761 à 3220 points de dépense |
| 99.B7.1J ‡↔ Traitement complexe de médecine intensive, 7361 à 9200 points de dépense | 99.B8.1F ‡↔ Traitement complexe en U-IMC chez l'adulte, 3221 à 3680 points de dépense |
| 99.B7.1K ‡↔ Traitement complexe de médecine intensive, 9201 à 11040 points de dépense | 99.B8.1G ‡↔ Traitement complexe en U-IMC chez l'adulte, 3681 à 4600 points de dépense |

99.B8.1H ‡↔ Traitement complexe en U-IMC chez l'adulte, 4601 à 5520 points de dépense	99.B8.1L ‡↔ Traitement complexe en U-IMC chez l'adulte, 11041 à 13800 points de dépense
99.B8.1I ‡↔ Traitement complexe en U-IMC chez l'adulte, 5521 à 7360 points de dépense	99.B8.1M ‡↔ Traitement complexe en U-IMC chez l'adulte, 13801 à 16560 points de dépense
99.B8.1J ‡↔ Traitement complexe en U-IMC chez l'adulte, 7361 à 9200 points de dépense	99.B8.1N ‡↔ Traitement complexe en U-IMC chez l'adulte, 16561 à 19320 points de dépense
99.B8.1K ‡↔ Traitement complexe en U-IMC chez l'adulte, 9201 à 11040 points de dépense	99.B8.1O ‡↔ Traitement complexe en U-IMC chez l'adulte, 19321 points de dépense et plus

ADRG E36**Maladies et troubles des organes respiratoires avec traitement complexe de soins intensifs > 196/184 points ou procédure opératoire particulière en quatre temps**

Au moins une procédure dans le tableau E36-2 ou Procédures opératoires particulières en quatre temps

DRG E36A**Maladies et troubles des organes respiratoires avec traitement complexe de soins intensifs > 980/1104 points ou procédure opératoire particulière en quatre temps ou traitement sous vide complexe ou traitement complexe de soins intensifs particulier avec points de traitement complexe en unité de soins intermédiaires ou procédure complexe ou CC les plus sévères**

(Traitement complexe de soins intensifs > 392/552 points de dépense ou au moins deux procédures dans le tableau E36-3 et au moins deux traitements, qui sont séparés au moins d'un jour dans dans [au moins deux procédures dans le tableau E36-3] ou Procédures opératoires complexes ou (diagnostic supplémentaire dans le tableau E36-1 ou Procédures opératoires particulières) et au moins une procédure dans le tableau E36-4) et (Traitement complexe de soins intensifs > 980/1104 points de dépense ou PCCL > 5 ou Procédures opératoires particulières en quatre temps ou Traitement sous vide complexe ou procédure dans le tableau E36-5 ou procédure au moins de deux tableaux E36-6, E36-7 ou procédure au moins de deux tableaux E36-8, E36-9)

DRG E36B**Maladies et troubles des organes respiratoires avec traitement complexe de soins intensifs > 392/552 points ou procédure opératoire particulière en plusieurs temps ou procédure complexe ou traitement complexe de soins intensifs > 196/360 points avec procédure opératoire particulière ou paraplégie/tétraplégie**

Traitement complexe de soins intensifs > 392/552 points de dépense ou au moins deux procédures dans le tableau E36-3 et au moins deux traitements, qui sont séparés au moins d'un jour dans dans [au moins deux procédures dans le tableau E36-3] ou Procédures opératoires complexes ou (diagnostic supplémentaire dans le tableau E36-1 ou Procédures opératoires particulières) et au moins une procédure dans le tableau E36-4

DRG E36C**Maladies et troubles des organes respiratoires avec traitement complexe de soins intensifs > 360 points ou traitement complexe de soins intensifs particulier avec points de traitement complexe en unité de soins intermédiaires ou paraplégie/tétraplégie**

Procédure dans le tableau E36-10 ou procédure au moins de deux tableaux E36-11, E36-12 ou procédure au moins de deux tableaux E36-13, E36-14 ou diagnostic supplémentaire dans le tableau E36-1

DRG E36D**Maladies et troubles des organes respiratoires avec traitement complexe de soins intensifs > 196/184 points****Diagnostic E36-1**

G04.1	Myélopathie associée à un virus lymphotrope des lymphocytes T humains	G82.11	Paraparésie et paraplégie spastique: Paraplégie incomplète aiguë d'origine non traumatique
G82.00	Paraparésie et paraplégie flasque: Paraplégie complète aiguë d'origine non traumatique	G82.12	Paraparésie et paraplégie spastique: Paraplégie complète chronique
G82.01	Paraparésie et paraplégie flasque: Paraplégie incomplète aiguë d'origine non traumatique	G82.13	Paraparésie et paraplégie spastique: Paraplégie incomplète chronique
G82.02	Paraparésie et paraplégie flasque: Paraplégie complète chronique	G82.20	Paraparésie et paraplégie, sans précision: Paraplégie complète aiguë d'origine non traumatique
G82.03	Paraparésie et paraplégie flasque: Paraplégie incomplète chronique	G82.21	Paraparésie et paraplégie, sans précision: Paraplégie incomplète aiguë d'origine non traumatique
G82.10	Paraparésie et paraplégie spastique: Paraplégie complète aiguë d'origine non traumatique	G82.22	Paraparésie et paraplégie, sans précision: Paraplégie complète chronique

G82.23	Paraparésie et paraplégie, sans précision: Paraplégie incomplète chronique	G82.51	Tétraparésie et tétraplégie, sans précision: Paraplégie incomplète aiguë d'origine non traumatique
G82.30	Tétraparésie et tétraplégie flasque: Paraplégie complète aiguë d'origine non traumatique	G82.52	Tétraparésie et tétraplégie, sans précision: Paraplégie complète chronique
G82.31	Tétraparésie et tétraplégie flasque: Paraplégie incomplète aiguë d'origine non traumatique	G82.53	Tétraparésie et tétraplégie, sans précision: Paraplégie incomplète chronique
G82.32	Tétraparésie et tétraplégie flasque: Paraplégie complète chronique	G83.5	Locked-in syndrome [syndrome de déafférentation motrice]
G82.33	Tétraparésie et tétraplégie flasque: Paraplégie incomplète chronique	G93.80	Syndrome apallique
G82.40	Tétraparésie et tétraplégie spastique: Paraplégie complète aiguë d'origine non traumatique	P11.50	Lésion du rachis et de la moelle épinière due à un traumatisme obstétrical: Avec paraplégie aiguë
G82.41	Tétraparésie et tétraplégie spastique: Paraplégie incomplète aiguë d'origine non traumatique	P11.51	Lésion du rachis et de la moelle épinière due à un traumatisme obstétrical: Avec paraplégie chronique
G82.42	Tétraparésie et tétraplégie spastique: Paraplégie complète chronique	P91.80	Syndrome d'enfermement et syndrome apallique chez le nouveau-né
G82.43	Tétraparésie et tétraplégie spastique: Paraplégie incomplète chronique	S34.18	Autre lésion de la moelle lombaire
G82.50	Tétraparésie et tétraplégie, sans précision: Paraplégie complète aiguë d'origine non traumatique	S34.38	Lésion autre et non précisée de la queue de cheval

Procédure E36-10

99.B7.14 †↔	Traitement complexe de médecine intensive, 361 à 552 points de dépense	99.B7.1F †↔	Traitement complexe de médecine intensive, 3221 à 3680 points de dépense
99.B7.15 †↔	Traitement complexe de médecine intensive, 553 à 828 points de dépense	99.B7.1G †↔	Traitement complexe de médecine intensive, 3681 à 4600 points de dépense
99.B7.16 †↔	Traitement complexe de médecine intensive, 829 à 1104 points de dépense	99.B7.1H †↔	Traitement complexe de médecine intensive, 4601 à 5520 points de dépense
99.B7.17 †↔	Traitement complexe de médecine intensive, 1105 à 1380 points de dépense	99.B7.1I †↔	Traitement complexe de médecine intensive, 5521 à 7360 points de dépense
99.B7.18 †↔	Traitement complexe de médecine intensive, 1381 à 1656 points de dépense	99.B7.1J †↔	Traitement complexe de médecine intensive, 7361 à 9200 points de dépense
99.B7.1A †↔	Traitement complexe de médecine intensive, 1657 à 1932 points de dépense	99.B7.1K †↔	Traitement complexe de médecine intensive, 9201 à 11040 points de dépense
99.B7.1B †↔	Traitement complexe de médecine intensive, 1933 à 2208 points de dépense	99.B7.1L †↔	Traitement complexe de médecine intensive, 11041 à 13800 points de dépense
99.B7.1C †↔	Traitement complexe de médecine intensive, 2209 à 2484 points de dépense	99.B7.1M †↔	Traitement complexe de médecine intensive, 13801 à 16560 points de dépense
99.B7.1D †↔	Traitement complexe de médecine intensive, 2485 à 2760 points de dépense	99.B7.1N †↔	Traitement complexe de médecine intensive, 16561 à 19320 points de dépense
99.B7.1E †↔	Traitement complexe de médecine intensive, 2761 à 3220 points de dépense	99.B7.1O †↔	Traitement complexe de médecine intensive, 19321 points de dépense et plus

Procédure E36-11

99.B7.13 †↔	Traitement complexe de médecine intensive, 185 à 360 points de dépense	99.B7.1F †↔	Traitement complexe de médecine intensive, 3221 à 3680 points de dépense
99.B7.14 †↔	Traitement complexe de médecine intensive, 361 à 552 points de dépense	99.B7.1G †↔	Traitement complexe de médecine intensive, 3681 à 4600 points de dépense
99.B7.15 †↔	Traitement complexe de médecine intensive, 553 à 828 points de dépense	99.B7.1H †↔	Traitement complexe de médecine intensive, 4601 à 5520 points de dépense
99.B7.16 †↔	Traitement complexe de médecine intensive, 829 à 1104 points de dépense	99.B7.1I †↔	Traitement complexe de médecine intensive, 5521 à 7360 points de dépense
99.B7.17 †↔	Traitement complexe de médecine intensive, 1105 à 1380 points de dépense	99.B7.1J †↔	Traitement complexe de médecine intensive, 7361 à 9200 points de dépense
99.B7.18 †↔	Traitement complexe de médecine intensive, 1381 à 1656 points de dépense	99.B7.1K †↔	Traitement complexe de médecine intensive, 9201 à 11040 points de dépense
99.B7.1A †↔	Traitement complexe de médecine intensive, 1657 à 1932 points de dépense	99.B7.1L †↔	Traitement complexe de médecine intensive, 11041 à 13800 points de dépense
99.B7.1B †↔	Traitement complexe de médecine intensive, 1933 à 2208 points de dépense	99.B7.1M †↔	Traitement complexe de médecine intensive, 13801 à 16560 points de dépense
99.B7.1C †↔	Traitement complexe de médecine intensive, 2209 à 2484 points de dépense	99.B7.1N †↔	Traitement complexe de médecine intensive, 16561 à 19320 points de dépense
99.B7.1D †↔	Traitement complexe de médecine intensive, 2485 à 2760 points de dépense	99.B7.1O †↔	Traitement complexe de médecine intensive, 19321 points de dépense et plus
99.B7.1E †↔	Traitement complexe de médecine intensive, 2761 à 3220 points de dépense		

Procédure E36-12

99.B8.13 †↔ Traitement complexe en U-IMC chez l'adulte, 185 à 360 points de dépense	99.B8.1F †↔ Traitement complexe en U-IMC chez l'adulte, 3221 à 3680 points de dépense
99.B8.14 †↔ Traitement complexe en U-IMC chez l'adulte, 361 à 552 points de dépense	99.B8.1G †↔ Traitement complexe en U-IMC chez l'adulte, 3681 à 4600 points de dépense
99.B8.15 †↔ Traitement complexe en U-IMC chez l'adulte, 553 à 828 points de dépense	99.B8.1H †↔ Traitement complexe en U-IMC chez l'adulte, 4601 à 5520 points de dépense
99.B8.16 †↔ Traitement complexe en U-IMC chez l'adulte, 829 à 1104 points de dépense	99.B8.1I †↔ Traitement complexe en U-IMC chez l'adulte, 5521 à 7360 points de dépense
99.B8.17 †↔ Traitement complexe en U-IMC chez l'adulte, 1105 à 1380 points de dépense	99.B8.1J †↔ Traitement complexe en U-IMC chez l'adulte, 7361 à 9200 points de dépense
99.B8.18 †↔ Traitement complexe en U-IMC chez l'adulte, 1381 à 1656 points de dépense	99.B8.1K †↔ Traitement complexe en U-IMC chez l'adulte, 9201 à 11040 points de dépense
99.B8.1A †↔ Traitement complexe en U-IMC chez l'adulte, 1657 à 1932 points de dépense	99.B8.1L †↔ Traitement complexe en U-IMC chez l'adulte, 11041 à 13800 points de dépense
99.B8.1B †↔ Traitement complexe en U-IMC chez l'adulte, 1933 à 2208 points de dépense	99.B8.1M †↔ Traitement complexe en U-IMC chez l'adulte, 13801 à 16560 points de dépense
99.B8.1C †↔ Traitement complexe en U-IMC chez l'adulte, 2209 à 2484 points de dépense	99.B8.1N †↔ Traitement complexe en U-IMC chez l'adulte, 16561 à 19320 points de dépense
99.B8.1D †↔ Traitement complexe en U-IMC chez l'adulte, 2485 à 2760 points de dépense	99.B8.1O †↔ Traitement complexe en U-IMC chez l'adulte, 19321 points de dépense et plus
99.B8.1E †↔ Traitement complexe en U-IMC chez l'adulte, 2761 à 3220 points de dépense	

Procédure E36-13

99.B7.44 †↔ Traitement complexe de médecine intensive chez l'enfant (procédure de base), 197 à 392 points de dépense	99.B7.4J †↔ Traitement complexe de médecine intensive chez l'enfant (procédure de base), 4411 à 4900 points de dépense
99.B7.45 †↔ Traitement complexe de médecine intensive chez l'enfant (procédure de base), 393 à 588 points de dépense	99.B7.4K †↔ Traitement complexe de médecine intensive chez l'enfant (procédure de base), 4901 à 5880 points de dépense
99.B7.46 †↔ Traitement complexe de médecine intensive chez l'enfant (procédure de base), 589 à 784 points de dépense	99.B7.4L †↔ Traitement complexe de médecine intensive chez l'enfant (procédure de base), 5881 à 6860 points de dépense
99.B7.47 †↔ Traitement complexe de médecine intensive chez l'enfant (procédure de base), 785 à 980 points de dépense	99.B7.4M †↔ Traitement complexe de médecine intensive chez l'enfant (procédure de base), 6861 à 7840 points de dépense
99.B7.48 †↔ Traitement complexe de médecine intensive chez l'enfant (procédure de base), 981 à 1176 points de dépense	99.B7.4N †↔ Traitement complexe de médecine intensive chez l'enfant (procédure de base), 7841 à 9800 points de dépense
99.B7.4A †↔ Traitement complexe de médecine intensive chez l'enfant (procédure de base), 1177 à 1470 points de dépense	99.B7.4O †↔ Traitement complexe de médecine intensive chez l'enfant (procédure de base), 9801 à 11760 points de dépense
99.B7.4B †↔ Traitement complexe de médecine intensive chez l'enfant (procédure de base), 1471 à 1764 points de dépense	99.B7.4P †↔ Traitement complexe de médecine intensive chez l'enfant (procédure de base), 11761 à 13720 points de dépense
99.B7.4C †↔ Traitement complexe de médecine intensive chez l'enfant (procédure de base), 1765 à 2058 points de dépense	99.B7.4Q †↔ Traitement complexe de médecine intensive chez l'enfant (procédure de base), 13721 à 16660 points de dépense
99.B7.4D †↔ Traitement complexe de médecine intensive chez l'enfant (procédure de base), 2059 à 2352 points de dépense	99.B7.4R †↔ Traitement complexe de médecine intensive chez l'enfant (procédure de base), 16661 à 19600 points de dépense
99.B7.4E †↔ Traitement complexe de médecine intensive chez l'enfant (procédure de base), 2353 à 2646 points de dépense	99.B7.4S †↔ Traitement complexe de médecine intensive chez l'enfant (procédure de base), 19601 points de dépense et plus
99.B7.4F †↔ Traitement complexe de médecine intensive chez l'enfant (procédure de base), 2647 à 2940 points de dépense	99.B7.54 †↔ Traitement complexe de médecine intensive chez le nouveau-né (procédure de base), 197 à 392 points de dépense
99.B7.4G †↔ Traitement complexe de médecine intensive chez l'enfant (procédure de base), 2941 à 3430 points de dépense	99.B7.55 †↔ Traitement complexe de médecine intensive chez le nouveau-né (procédure de base), 393 à 588 points de dépense
99.B7.4H †↔ Traitement complexe de médecine intensive chez l'enfant (procédure de base), 3431 à 3920 points de dépense	99.B7.56 †↔ Traitement complexe de médecine intensive chez le nouveau-né (procédure de base), 589 à 784 points de dépense
99.B7.4I †↔ Traitement complexe de médecine intensive chez l'enfant (procédure de base), 3921 à 4410 points de dépense	99.B7.57 †↔ Traitement complexe de médecine intensive chez le nouveau-né (procédure de base), 785 à 980 points de dépense

99.B7.58 †↔	Traitement complexe de médecine intensive chez le nouveau-né (procédure de base), 981 à 1176 points de dépense	99.B7.5J †↔	Traitement complexe de médecine intensive chez le nouveau-né (procédure de base), 4411 à 4900 points de dépense
99.B7.5A †↔	Traitement complexe de médecine intensive chez le nouveau-né (procédure de base), 1177 à 1470 points de dépense	99.B7.5K †↔	Traitement complexe de médecine intensive chez le nouveau-né (procédure de base), 4901 à 5880 points de dépense
99.B7.5B †↔	Traitement complexe de médecine intensive chez le nouveau-né (procédure de base), 1471 à 1764 points de dépense	99.B7.5L †↔	Traitement complexe de médecine intensive chez le nouveau-né (procédure de base), 5881 à 6860 points de dépense
99.B7.5C †↔	Traitement complexe de médecine intensive chez le nouveau-né (procédure de base), 1765 à 2058 points de dépense	99.B7.5M †↔	Traitement complexe de médecine intensive chez le nouveau-né (procédure de base), 6861 à 7840 points de dépense
99.B7.5D †↔	Traitement complexe de médecine intensive chez le nouveau-né (procédure de base), 2059 à 2352 points de dépense	99.B7.5N †↔	Traitement complexe de médecine intensive chez le nouveau-né (procédure de base), 7841 à 9800 points de dépense
99.B7.5E †↔	Traitement complexe de médecine intensive chez le nouveau-né (procédure de base), 2353 à 2646 points de dépense	99.B7.5O †↔	Traitement complexe de médecine intensive chez le nouveau-né (procédure de base), 9801 à 11760 points de dépense
99.B7.5F †↔	Traitement complexe de médecine intensive chez le nouveau-né (procédure de base), 2647 à 2940 points de dépense	99.B7.5P †↔	Traitement complexe de médecine intensive chez le nouveau-né (procédure de base), 11761 à 13720 points de dépense
99.B7.5G †↔	Traitement complexe de médecine intensive chez le nouveau-né (procédure de base), 2941 à 3430 points de dépense	99.B7.5Q †↔	Traitement complexe de médecine intensive chez le nouveau-né (procédure de base), 13721 à 16660 points de dépense
99.B7.5H †↔	Traitement complexe de médecine intensive chez le nouveau-né (procédure de base), 3431 à 3920 points de dépense	99.B7.5R †↔	Traitement complexe de médecine intensive chez le nouveau-né (procédure de base), 16661 à 19600 points de dépense
99.B7.5I †↔	Traitement complexe de médecine intensive chez le nouveau-né (procédure de base), 3921 à 4410 points de dépense	99.B7.5S †↔	Traitement complexe de médecine intensive chez le nouveau-né (procédure de base), 19601 points de dépense et plus

Procédure E36-14

99.B8.44 †↔	Traitement complexe en U-IMC chez l'enfant, 197 à 392 points de dépense	99.B8.4N †↔	Traitement complexe en U-IMC chez l'enfant, 7841 à 9800 points de dépense
99.B8.45 †↔	Traitement complexe en U-IMC chez l'enfant, 393 à 588 points de dépense	99.B8.4O †↔	Traitement complexe en U-IMC chez l'enfant, 9801 à 11760 points de dépense
99.B8.46 †↔	Traitement complexe en U-IMC chez l'enfant, 589 à 784 points de dépense	99.B8.4P †↔	Traitement complexe en U-IMC chez l'enfant, 11761 à 13720 points de dépense
99.B8.47 †↔	Traitement complexe en U-IMC chez l'enfant, 785 à 980 points de dépense	99.B8.4Q †↔	Traitement complexe en U-IMC chez l'enfant, 13721 à 16660 points de dépense
99.B8.48 †↔	Traitement complexe en U-IMC chez l'enfant, 981 à 1176 points de dépense	99.B8.4R †↔	Traitement complexe en U-IMC chez l'enfant, 16661 à 19600 points de dépense
99.B8.4A †↔	Traitement complexe en U-IMC chez l'enfant, 1177 à 1470 points de dépense	99.B8.4S †↔	Traitement complexe en U-IMC chez l'enfant, 19601 points de dépense et plus
99.B8.4B †↔	Traitement complexe en U-IMC chez l'enfant, 1471 à 1764 points de dépense	99.B8.54 †↔	Traitement complexe en U-IMC chez le nouveau-né, 197 à 392 points de dépense
99.B8.4C †↔	Traitement complexe en U-IMC chez l'enfant, 1765 à 2058 points de dépense	99.B8.55 †↔	Traitement complexe en U-IMC chez le nouveau-né, 393 à 588 points de dépense
99.B8.4D †↔	Traitement complexe en U-IMC chez l'enfant, 2059 à 2352 points de dépense	99.B8.56 †↔	Traitement complexe en U-IMC chez le nouveau-né, 589 à 784 points de dépense
99.B8.4E †↔	Traitement complexe en U-IMC chez l'enfant, 2353 à 2646 points de dépense	99.B8.57 †↔	Traitement complexe en U-IMC chez le nouveau-né, 785 à 980 points de dépense
99.B8.4F †↔	Traitement complexe en U-IMC chez l'enfant, 2647 à 2940 points de dépense	99.B8.58 †↔	Traitement complexe en U-IMC chez le nouveau-né, 981 à 1176 points de dépense
99.B8.4G †↔	Traitement complexe en U-IMC chez l'enfant, 2941 à 3430 points de dépense	99.B8.5A †↔	Traitement complexe en U-IMC chez le nouveau-né, 1177 à 1470 points de dépense
99.B8.4H †↔	Traitement complexe en U-IMC chez l'enfant, 3431 à 3920 points de dépense	99.B8.5B †↔	Traitement complexe en U-IMC chez le nouveau-né, 1471 à 1764 points de dépense
99.B8.4I †↔	Traitement complexe en U-IMC chez l'enfant, 3921 à 4410 points de dépense	99.B8.5C †↔	Traitement complexe en U-IMC chez le nouveau-né, 1765 à 2058 points de dépense
99.B8.4J †↔	Traitement complexe en U-IMC chez l'enfant, 4411 à 4900 points de dépense	99.B8.5D †↔	Traitement complexe en U-IMC chez le nouveau-né, 2059 à 2352 points de dépense
99.B8.4K †↔	Traitement complexe en U-IMC chez l'enfant, 4901 à 5880 points de dépense	99.B8.5E †↔	Traitement complexe en U-IMC chez le nouveau-né, 2353 à 2646 points de dépense
99.B8.4L †↔	Traitement complexe en U-IMC chez l'enfant, 5881 à 6860 points de dépense	99.B8.5F †↔	Traitement complexe en U-IMC chez le nouveau-né, 2647 à 2940 points de dépense
99.B8.4M †↔	Traitement complexe en U-IMC chez l'enfant, 6861 à 7840 points de dépense	99.B8.5G †↔	Traitement complexe en U-IMC chez le nouveau-né, 2941 à 3430 points de dépense

99.B8.5H †↔ Traitement complexe en U-IMC chez le nouveau-né, 3431 à 3920 points de dépense	99.B8.5N †↔ Traitement complexe en U-IMC chez le nouveau-né, 7841 à 9800 points de dépense
99.B8.5I †↔ Traitement complexe en U-IMC chez le nouveau-né, 3921 à 4410 points de dépense	99.B8.5O †↔ Traitement complexe en U-IMC chez le nouveau-né, 9801 à 11760 points de dépense
99.B8.5J †↔ Traitement complexe en U-IMC chez le nouveau-né, 4411 à 4900 points de dépense	99.B8.5P †↔ Traitement complexe en U-IMC chez le nouveau-né, 11761 à 13720 points de dépense
99.B8.5K †↔ Traitement complexe en U-IMC chez le nouveau-né, 4901 à 5880 points de dépense	99.B8.5Q †↔ Traitement complexe en U-IMC chez le nouveau-né, 13721 à 16660 points de dépense
99.B8.5L †↔ Traitement complexe en U-IMC chez le nouveau-né, 5881 à 6860 points de dépense	99.B8.5R †↔ Traitement complexe en U-IMC chez le nouveau-né, 16661 à 19600 points de dépense
99.B8.5M †↔ Traitement complexe en U-IMC chez le nouveau-né, 6861 à 7840 points de dépense	99.B8.5S †↔ Traitement complexe en U-IMC chez le nouveau-né, 19601 points de dépense et plus

Procédure E36-2

99.B7.13 †↔ Traitement complexe de médecine intensive, 185 à 360 points de dépense	99.B7.48 †↔ Traitement complexe de médecine intensive chez l'enfant (procédure de base), 981 à 1176 points de dépense
99.B7.14 †↔ Traitement complexe de médecine intensive, 361 à 552 points de dépense	99.B7.4A †↔ Traitement complexe de médecine intensive chez l'enfant (procédure de base), 1177 à 1470 points de dépense
99.B7.15 †↔ Traitement complexe de médecine intensive, 553 à 828 points de dépense	99.B7.4B †↔ Traitement complexe de médecine intensive chez l'enfant (procédure de base), 1471 à 1764 points de dépense
99.B7.16 †↔ Traitement complexe de médecine intensive, 829 à 1104 points de dépense	99.B7.4C †↔ Traitement complexe de médecine intensive chez l'enfant (procédure de base), 1765 à 2058 points de dépense
99.B7.17 †↔ Traitement complexe de médecine intensive, 1105 à 1380 points de dépense	99.B7.4D †↔ Traitement complexe de médecine intensive chez l'enfant (procédure de base), 2059 à 2352 points de dépense
99.B7.18 †↔ Traitement complexe de médecine intensive, 1381 à 1656 points de dépense	99.B7.4E †↔ Traitement complexe de médecine intensive chez l'enfant (procédure de base), 2353 à 2646 points de dépense
99.B7.1A †↔ Traitement complexe de médecine intensive, 1657 à 1932 points de dépense	99.B7.4F †↔ Traitement complexe de médecine intensive chez l'enfant (procédure de base), 2647 à 2940 points de dépense
99.B7.1B †↔ Traitement complexe de médecine intensive, 1933 à 2208 points de dépense	99.B7.4G †↔ Traitement complexe de médecine intensive chez l'enfant (procédure de base), 2941 à 3430 points de dépense
99.B7.1C †↔ Traitement complexe de médecine intensive, 2209 à 2484 points de dépense	99.B7.4H †↔ Traitement complexe de médecine intensive chez l'enfant (procédure de base), 3431 à 3920 points de dépense
99.B7.1D †↔ Traitement complexe de médecine intensive, 2485 à 2760 points de dépense	99.B7.4I †↔ Traitement complexe de médecine intensive chez l'enfant (procédure de base), 3921 à 4410 points de dépense
99.B7.1E †↔ Traitement complexe de médecine intensive, 2761 à 3220 points de dépense	99.B7.4J †↔ Traitement complexe de médecine intensive chez l'enfant (procédure de base), 4411 à 4900 points de dépense
99.B7.1F †↔ Traitement complexe de médecine intensive, 3221 à 3680 points de dépense	99.B7.4K †↔ Traitement complexe de médecine intensive chez l'enfant (procédure de base), 4901 à 5880 points de dépense
99.B7.1G †↔ Traitement complexe de médecine intensive, 3681 à 4600 points de dépense	99.B7.4L †↔ Traitement complexe de médecine intensive chez l'enfant (procédure de base), 5881 à 6860 points de dépense
99.B7.1H †↔ Traitement complexe de médecine intensive, 4601 à 5520 points de dépense	99.B7.4M †↔ Traitement complexe de médecine intensive chez l'enfant (procédure de base), 6861 à 7840 points de dépense
99.B7.1I †↔ Traitement complexe de médecine intensive, 5521 à 7360 points de dépense	99.B7.4N †↔ Traitement complexe de médecine intensive chez l'enfant (procédure de base), 7841 à 9800 points de dépense
99.B7.1J †↔ Traitement complexe de médecine intensive, 7361 à 9200 points de dépense	99.B7.4O †↔ Traitement complexe de médecine intensive chez l'enfant (procédure de base), 9801 à 11760 points de dépense
99.B7.1K †↔ Traitement complexe de médecine intensive, 9201 à 11040 points de dépense	99.B7.4P †↔ Traitement complexe de médecine intensive chez l'enfant (procédure de base), 11761 à 13720 points de dépense
99.B7.1L †↔ Traitement complexe de médecine intensive, 11041 à 13800 points de dépense	99.B7.4Q †↔ Traitement complexe de médecine intensive chez l'enfant (procédure de base), 13721 à 16660 points de dépense
99.B7.1M †↔ Traitement complexe de médecine intensive, 13801 à 16560 points de dépense	
99.B7.1N †↔ Traitement complexe de médecine intensive, 16561 à 19320 points de dépense	
99.B7.1O †↔ Traitement complexe de médecine intensive, 19321 points de dépense et plus	
99.B7.44 †↔ Traitement complexe de médecine intensive chez l'enfant (procédure de base), 197 à 392 points de dépense	
99.B7.45 †↔ Traitement complexe de médecine intensive chez l'enfant (procédure de base), 393 à 588 points de dépense	
99.B7.46 †↔ Traitement complexe de médecine intensive chez l'enfant (procédure de base), 589 à 784 points de dépense	
99.B7.47 †↔ Traitement complexe de médecine intensive chez l'enfant (procédure de base), 785 à 980 points de dépense	

99.B7.4R ‡↔	Traitement complexe de médecine intensive chez l'enfant (procédure de base), 16661 à 19600 points de dépense	99.B7.5G ‡↔	Traitement complexe de médecine intensive chez le nouveau-né (procédure de base), 2941 à 3430 points de dépense
99.B7.4S ‡↔	Traitement complexe de médecine intensive chez l'enfant (procédure de base), 19601 points de dépense et plus	99.B7.5H ‡↔	Traitement complexe de médecine intensive chez le nouveau-né (procédure de base), 3431 à 3920 points de dépense
99.B7.54 ‡↔	Traitement complexe de médecine intensive chez le nouveau-né (procédure de base), 197 à 392 points de dépense	99.B7.5I ‡↔	Traitement complexe de médecine intensive chez le nouveau-né (procédure de base), 3921 à 4410 points de dépense
99.B7.55 ‡↔	Traitement complexe de médecine intensive chez le nouveau-né (procédure de base), 393 à 588 points de dépense	99.B7.5J ‡↔	Traitement complexe de médecine intensive chez le nouveau-né (procédure de base), 4411 à 4900 points de dépense
99.B7.56 ‡↔	Traitement complexe de médecine intensive chez le nouveau-né (procédure de base), 589 à 784 points de dépense	99.B7.5K ‡↔	Traitement complexe de médecine intensive chez le nouveau-né (procédure de base), 4901 à 5880 points de dépense
99.B7.57 ‡↔	Traitement complexe de médecine intensive chez le nouveau-né (procédure de base), 785 à 980 points de dépense	99.B7.5L ‡↔	Traitement complexe de médecine intensive chez le nouveau-né (procédure de base), 5881 à 6860 points de dépense
99.B7.58 ‡↔	Traitement complexe de médecine intensive chez le nouveau-né (procédure de base), 981 à 1176 points de dépense	99.B7.5M ‡↔	Traitement complexe de médecine intensive chez le nouveau-né (procédure de base), 6861 à 7840 points de dépense
99.B7.5A ‡↔	Traitement complexe de médecine intensive chez le nouveau-né (procédure de base), 1177 à 1470 points de dépense	99.B7.5N ‡↔	Traitement complexe de médecine intensive chez le nouveau-né (procédure de base), 7841 à 9800 points de dépense
99.B7.5B ‡↔	Traitement complexe de médecine intensive chez le nouveau-né (procédure de base), 1471 à 1764 points de dépense	99.B7.5O ‡↔	Traitement complexe de médecine intensive chez le nouveau-né (procédure de base), 9801 à 11760 points de dépense
99.B7.5C ‡↔	Traitement complexe de médecine intensive chez le nouveau-né (procédure de base), 1765 à 2058 points de dépense	99.B7.5P ‡↔	Traitement complexe de médecine intensive chez le nouveau-né (procédure de base), 11761 à 13720 points de dépense
99.B7.5D ‡↔	Traitement complexe de médecine intensive chez le nouveau-né (procédure de base), 2059 à 2352 points de dépense	99.B7.5Q ‡↔	Traitement complexe de médecine intensive chez le nouveau-né (procédure de base), 13721 à 16660 points de dépense
99.B7.5E ‡↔	Traitement complexe de médecine intensive chez le nouveau-né (procédure de base), 2353 à 2646 points de dépense	99.B7.5R ‡↔	Traitement complexe de médecine intensive chez le nouveau-né (procédure de base), 16661 à 19600 points de dépense
99.B7.5F ‡↔	Traitement complexe de médecine intensive chez le nouveau-né (procédure de base), 2647 à 2940 points de dépense	99.B7.5S ‡↔	Traitement complexe de médecine intensive chez le nouveau-né (procédure de base), 19601 points de dépense et plus

Procédure E36-3

01.12.00 ↔	Biopsie de méninges cérébrales à ciel ouvert, SAP	01.23.99 ↔	Recraniotomie, autre
01.12.10 ↔	Biopsie stéréotaxique de méninges cérébrales, à ciel ouvert	01.24.00 ↔	Autre craniotomie, SAP
01.12.99 ↔	Biopsie de méninges cérébrales à ciel ouvert, autre	01.24.10 ↔	Autre craniotomie avec décompression
01.13.00 ↔	Biopsie fermée [percutanée] [à l'aiguille] du cerveau, SAP	01.24.11 ↔	Autre craniotomie pour évacuation d'hématome épidural
01.13.10 ↔	Biopsie stéréotaxique fermée [percutanée] [à l'aiguille] du cerveau	01.24.12 ↔	Autre craniotomie pour évacuation d'empyème épidural
01.13.99 ↔	Biopsie fermée [percutanée] [à l'aiguille] du cerveau, autre	01.24.13 ↔	Autre craniotomie, insertion de matériel alloplastique ou de réservoir médicamenteux dans les os crâniens ou l'espace épidural
01.14.00 ↔	Biopsie du cerveau à ciel ouvert, SAP	01.24.14 ↔	Autre craniotomie, ablation de matériel alloplastique ou de réservoir médicamenteux des os crâniens ou de l'espace épidural
01.14.10 ↔	Biopsie stéréotaxique du cerveau à ciel ouvert	01.24.15 ↔	Autre craniotomie, extraction de corps étranger des os crâniens ou de l'espace épidural
01.14.99 ↔	Biopsie du cerveau à ciel ouvert, autre	01.24.16 ↔	Autre craniotomie pour autre drainage de liquide épidural ou pour d'autres raisons
01.15 ↔	Biopsie du crâne	01.25.10 ↔	Autre craniectomie avec décompression
01.18.20 ↔	Biopsie de vaisseau intracrânien à ciel ouvert	01.25.11 ↔	Autre craniectomie pour évacuation d'hématome épidural
01.18.21 ↔	Biopsie stéréotaxique de vaisseau intracrânien, à ciel ouvert	01.25.12 ↔	Autre craniectomie pour évacuation d'empyème épidural
01.18.29 ↔	Biopsie de vaisseau intracrânien à ciel ouvert, autre	01.25.13 ↔	Autre craniectomie, extraction de corps étranger des os crâniens ou de l'espace épidural
01.21 ↔	Incision et drainage de sinus crânien	01.25.14 ↔	Autre craniectomie, insertion de matériel alloplastique ou de réservoir médicamenteux dans les os crâniens ou l'espace épidural
01.23.00 ↔	Recraniotomie, SAP		
01.23.10 ↔	Recraniotomie avec mise en place de drain		
01.23.20 ↔	Recraniotomie avec ablation de matériel alloplastique ou de réservoir médicamenteux des os crâniens		
01.23.21 ↔	Recraniotomie avec ablation de matériel alloplastique ou de réservoir médicamenteux de l'espace épidural		
01.23.29 ↔	Recraniotomie avec ablation d'autre matériel		

01.25.19 ↔	Autre craniectomie pour drainage de liquide épidural ou pour d'autres raisons	01.52.10 ↔	Hémisphérectomie, tissu intracérébral de tumeur cérébrale primaire
01.25.20 ↔	Autre craniectomie, recraniectomie avec mise en place de drain	01.52.11 ↔	Hémisphérectomie, tissu intracérébral de tumeur cérébrale d'origine non cérébrale
01.25.21 ↔	Autre craniotomie, recraniectomie pour ablation de matériel alloplastique ou de réservoir médicamenteux des os crâniens ou de l'espace épidural	01.52.99 ↔	Hémisphérectomie, autre
01.26 ↔	Insertion et remplacement de cathéter dans la cavité crânienne ou le tissu cérébral	01.53.00 ↔	Lobectomie du cerveau, SAP
01.28 ↔	Insertion de cathéter(s) intracrâniens par trou(s) de trépan	01.53.10 ↔	Lobectomie du cerveau, tissu intracérébral de tumeur cérébrale primaire
01.29.00 ↔	Révision sans remplacement de cathéter(s) de la cavité crânienne ou de tissu cérébral, SAP	01.53.11 ↔	Lobectomie du cerveau, tissu intracérébral de tumeur cérébrale d'origine non cérébrale
01.29.10 ↔	Révision stéréotaxique sans remplacement de cathéters intracérébraux pour perfusion intraventriculaire	01.53.99 ↔	Lobectomie du cerveau, autre
01.29.99 ↔	Révision sans remplacement de cathéter(s) de la cavité crânienne ou de tissu cérébral, autre	01.59 ↔	Autre excision et destruction de tissus cérébraux ou méninges, autre
01.31.00 ↔	Incision des méninges cérébrales, SAP	01.6X.10 ↔	Excision et destruction de tissu tumoral de la base du crâne
01.31.10 ↔	Incision des méninges cérébrales pour évacuation d'un hématome sous-dural (hygrome)	01.6X.11 ↔	Excision et destruction de tissu tumoral de la calotte crânienne
01.31.11 ↔	Incision des méninges cérébrales pour évacuation d'un empyème sous-dural	01.6X.20 ↔	Excision et destruction d'autre tissu pathologique de la base du crâne
01.31.20 ↔	Incision des méninges cérébrales pour drainage de liquide sous-dural et sous-arachnoïdien	01.6X.21 ↔	Excision et destruction d'autre tissu pathologique de la calotte crânienne
01.32.00 ↔	Lobotomie et tractotomie, SAP	01.6X.22 ↔	Excision et destruction d'autre tissu pathologique de la base et de la calotte crâniennes avec méninges
01.32.10 ↔	Lobotomie et tractotomie, cingulotomie	02.01 ↔	Ouverture de suture crânienne
01.32.11 ↔	Lobotomie et tractotomie, transection sous-piale	02.02 ↔	Élévation de fragments osseux résultant de fracture du crâne
01.32.12 ↔	Lobotomie et tractotomie, lobotomie multiples	02.03 ↔	Confection de volet osseux crânien
01.32.20 ↔	Lobotomie et tractotomie, interruption stéréotaxique de systèmes de communication nerveuse	02.04.00 ↔	Grefte d'os crânien, SAP
01.32.99 ↔	Lobotomie et tractotomie, autre	02.04.10 ↔	Grefte d'os crânien, voûte du crâne
01.39.10 ↔	Autre incision du cerveau pour évacuation d'hématome intracérébral	02.04.99 ↔	Grefte d'os crânien, autre
01.39.11 ↔	Autre incision du cerveau pour évacuation d'abcès intracérébral	02.05.00 ↔	Insertion de plaques osseuses crâniennes, SAP
01.39.19 ↔	Autre incision du cerveau, évacuation d'autre liquide intracérébral	02.05.10 ↔	Insertion d'un implant CAD au niveau des os de la boîte crânienne sans participation des os de la face, défaut simple
01.39.20 ↔	Autre incision du cerveau, évacuation stéréotaxique d'hématome intracrânien	02.05.11 ↔	Insertion d'un implant CAD au niveau des os de la boîte crânienne sans participation des os de la face, défaut important ou complexe
01.39.21 ↔	Autre incision du cerveau, évacuation stéréotaxique d'abcès intracrânien	02.05.20 ↔	Insertion d'un implant CAD au niveau des os de la boîte crânienne avec participation orbitaire, temporale ou frontale, jusqu'à 2 régions
01.39.29 ↔	Autre incision du cerveau, évacuation stéréotaxique d'autre liquide intracrânien	02.05.30 ↔	Insertion d'un implant CAD au niveau des os de la boîte crânienne avec participation de plusieurs régions de la face, 3 régions et plus
01.39.30 ↔	Autre incision du cerveau, extraction de corps étranger intracérébral	02.05.41 ↔	Réinsertion de plaque osseuse autologue au niveau de la boîte crânienne
01.39.40 ↔	Mise en place de dispositif de drainage externe de liquide céphalo-rachidien (ventriculaire, cisternal, sous-dural)	02.05.99 ↔	Insertion de plaques osseuses crâniennes, autre
01.39.41 ↔	Mise en place de réservoir de liquide céphalo-rachidien (ventriculaire, cisternal, sous-dural)	02.06.00 ↔	Autre ostéoplastie crânienne, SAP
01.41 ↔	Opération du thalamus	02.06.10 ↔	Cranioplastie fronto-orbitaire pour transposition
01.42 ↔	Opération du globus pallidum	02.06.20 ↔	Reconstruction de la boîte crânienne sans participation des os faciaux, avec un implant simple (ciment osseux, matériau alloplastique)
01.51.00 ↔	Excision et destruction de lésion ou tissu du cerveau et des méninges cérébrales, SAP	02.06.30 ↔	Reconstruction de la boîte crânienne et des os faciaux avec un implant simple (ciment osseux, matériau alloplastique)
01.51.10 ↔	Excision de tissu tumoral des méninges cérébrales avec préparation de tissus adjacents infiltrés	02.06.99 ↔	Ostéoplastie crânienne, autre
01.51.19 ↔	Excision de tissu ou de lésion méningée cérébrale, autre	02.07 ↔	Enlèvement de plaque crânienne
01.51.21 ↔	Excision de tissu intracérébral de tumeur primaire	02.11 ↔	Suture simple de la dure-mère cérébrale
01.51.22 ↔	Excision de tissu intracérébral de tumeur d'origine non cérébrale	02.12.00 ↔	Autre réparation de méninges cérébrales, SAP
01.51.29 ↔	Excision de lésion ou tissu du cerveau, autre	02.12.10 ↔	Autre réparation de méninges cérébrales sans cranioplastie
01.51.31 ↔	Destruction de lésion ou de tissu des méninges	02.12.20 ↔	Autre réparation de méninges cérébrales avec cranioplastie
01.51.41 ↔	Destruction de tissu intracérébral de tumeur primaire	02.12.21 ↔	Autre duroplastie avec cranioplastie de la convexité
01.51.42 ↔	Destruction de tissu intracérébral de tumeur d'origine non cérébrale	02.12.22 ↔	Autre duroplastie avec cranioplastie de la charnière crânio-cervicale
01.52.00 ↔	Hémisphérectomie, SAP	02.12.31 ↔	Duroplastie fronto-basale avec lambeau pédiculé
		02.12.99 ↔	Autre réparation de méninges cérébrales, autre
		02.13 ↔	Ligature de vaisseaux méningés
		02.14 ↔	Excision du plexus choroïde
		02.2 ↔	Ventriculostomie

02.31 ↔	Drainage ventriculaire vers les structures de la tête et du cou	02.99.11 ↔	Implantation et explantation stéréotaxique de matériel radioactif en tant qu'intervention indépendante
02.32 ↔	Drainage ventriculaire vers le système circulatoire	02.99.12 ↔	Implantation stéréotaxique de tissus dans le crâne, le cerveau et les méninges cérébrales
02.33 ↔	Drainage ventriculaire vers la cavité thoracique	02.99.13 ↔	Instillation stéréotaxique de médicaments en tant qu'intervention indépendante
02.34 ↔	Drainage ventriculaire vers la cavité et les organes abdominaux	02.99.14 ↔	Implantation, révision ou remplacement stéréotaxique de cathéter(s) intracérébral(aux) pour perfusion intraventriculaire
02.35 ↔	Drainage ventriculaire vers le système urinaire	02.99.20 ↔	Conversion d'une dérivation (drainage) de liquide céphalo-rachidien en une dérivation multiple
02.39 ↔	Autres drainages ventriculaires	02.99.29 ↔	Autre révision et enlèvement de dérivation de liquide céphalo-rachidien
02.41.00 ↔	Irrigation et exploration de drain ventriculaire, SAP	02.99.30 ↔	Implantation ou remplacement de capteur de mesure intracrânien
02.41.10 ↔	Irrigation et exploration de drain ventriculaire, partie centrale	02.99.31 ↔	Révision sans remplacement de capteur de mesure intracrânien
02.41.20 ↔	Irrigation et exploration de drain ventriculaire, partie périphérique	02.99.40 ↔	Implantation ou remplacement de neuroprothèse
02.41.99 ↔	Irrigation et exploration de drain ventriculaire, autre	02.99.41 ↔	Révision sans remplacement de neuroprothèse
02.42.00 ↔	Réinsertion de drain ventriculaire, SAP	02.99.50 ↔	Implantation et enlèvement de système de cathéter à ballonnet pour brachythérapie intracérébrale
02.42.10 ↔	Réinsertion de drain ventriculaire, partie centrale	02.9A.11 ↔	Implantation ou remplacement d'un neurostimulateur avec électrodes intégrées pour stimulation du ganglion sphéno-palatin [GSP]
02.42.20 ↔	Réinsertion de drain ventriculaire, partie périphérique	03.03.21 ↔	Hémilaminectomie, 1 segment
02.42.99 ↔	Réinsertion de drain ventriculaire, autre	03.03.22 ↔	Hémilaminectomie, 2 segments
02.43 ↔	Ablation de drain ventriculaire	03.03.23 ↔	Hémilaminectomie, 3 segments
02.51.00 ↔	Synangiose, SAP	03.03.24 ↔	Hémilaminectomie, 4 segments
02.51.11 ↔	Encéphalo-duro-artério-synangiose [EDAS]	03.03.25 ↔	Hémilaminectomie, 5 segments
02.51.12 ↔	Encéphalo-duro-synangiose [EDS]	03.03.26 ↔	Hémilaminectomie, 6 segments
02.51.14 ↔	Encéphalo-myo-synangiose [EMS]	03.03.27 ↔	Hémilaminectomie, 7 segments
02.51.15 ↔	Encéphalo-galéo-périosto-synangiose [EGPS]	03.03.28 ↔	Hémilaminectomie, 8 segments
02.51.99 ↔	Synangiose, autre	03.03.2A ↔	Hémilaminectomie, 9 segments
02.91 ↔	Libération d'adhérences corticales	03.03.2B ↔	Hémilaminectomie, 10 segments et plus
02.92 ↔	Réparation du cerveau	03.03.31 ↔	Laminectomie, 1 segment
02.93.30 ↔	Implantation ou remplacement d'électrodes pour neurostimulation intracrânienne, SAP	03.03.32 ↔	Laminectomie, 2 segments
02.93.31 ↔	Implantation ou remplacement de micro-électrodes temporaires de dérivation et de stimulation monoloculaire	03.03.33 ↔	Laminectomie, 3 segments
02.93.32 ↔	Implantation ou remplacement de micro-électrodes temporaires de dérivation et de stimulation multiloculaire	03.03.34 ↔	Laminectomie, 4 segments
02.93.33 ↔	Implantation ou remplacement de micro-électrodes permanentes de dérivation et de stimulation monoloculaire	03.03.35 ↔	Laminectomie, 5 segments
02.93.34 ↔	Implantation ou remplacement de micro-électrodes permanentes de dérivation et de stimulation multiloculaire	03.03.36 ↔	Laminectomie, 6 segments
02.93.39 ↔	Implantation ou remplacement d'électrodes pour neurostimulation intracrânienne, autre	03.03.37 ↔	Laminectomie, 7 segments
02.96 ↔	Insertion d'électrodes sphénoïdales	03.03.38 ↔	Laminectomie, 8 segments
02.97.10 ↔	Implantation ou remplacement d'un neurostimulateur pour neurostimulation intracrânienne, SAP	03.03.3A ↔	Laminectomie, 9 segments
02.97.11 ↔	Implantation ou remplacement d'un neurostimulateur pour neurostimulation intracrânienne, système à une électrode, non rechargeable	03.03.3B ↔	Laminectomie, 10 segments et plus
02.97.12 ↔	Implantation ou remplacement d'un neurostimulateur pour neurostimulation intracrânienne, système à plusieurs électrodes, non rechargeable	03.05.11 ↔	Incision du canal rachidien pour drainage de liquide épidual
02.97.14 ↔	Implantation ou remplacement d'un neurostimulateur pour neurostimulation intracrânienne, système à plusieurs électrodes, rechargeable, omnidirectionnel	03.05.12 ↔	Incision de la moelle épinière et des méninges rachidiennes pour drainage de liquide sous-dural
02.97.15 ↔	Implantation ou remplacement d'un neurostimulateur pour neurostimulation intracrânienne, système à plusieurs électrodes, rechargeable, bidirectionnel	03.05.13 ↔	Incision de la moelle épinière et des méninges rachidiennes pour drainage de liquide intramédullaire
02.97.19 ↔	Implantation ou remplacement d'un neurostimulateur pour neurostimulation intracrânienne, autre	03.05.21 ↔	Incision du canal rachidien pour évacuation d'hématome ou empyème épidual
02.99.10 ↔	Interventions stéréotaxiques au niveau du liquide céphalo-rachidien	03.05.22 ↔	Incision de la moelle épinière et des méninges rachidiennes pour évacuation d'hématome ou empyème sous-dural
		03.05.23 ↔	Incision de la moelle épinière et des méninges rachidiennes pour évacuation d'hématome ou abcès intramédullaire
		03.09 ↔	Exploration et décompression des structures du canal rachidien, autre
		03.1 ↔	Section de racine nerveuse intraspinale
		03.21 ↔	Chordotomie percutanée
		03.29 ↔	Chordotomie, autre
		03.32.09 ↔	Biopsie de la moelle épinière ou des méninges rachidiennes, autre
		03.32.21 ↔	Biopsie ouverte de la moelle épinière
		03.32.22 ↔	Biopsie ouverte des méninges rachidiennes
		03.4X.10 ↔	Excision ou destruction de tissu tumoral de la moelle épinière (intramédullaire)

03.4X.11 ↔	Excision ou destruction de tissu tumoral de méninges et d'os rachidiens	03.99.21 ↔	Opération des voies d'écoulement du liquide céphalo-rachidien, révision de réservoir sous-cutané de LCR, de cathéter ou de pompe à médicament pour perfusion intrathécale et épidurale
03.4X.12 ↔	Excision ou destruction de tissu tumoral de racine nerveuse intrarachidienne et de ganglion intraspinal	03.99.22 ↔	Opération sur les voies d'écoulement du liquide céphalo-rachidien, enlèvement de réservoir sous-cutané de LCR
03.4X.19 ↔	Excision ou destruction de tissu tumoral de la moelle épinière et des méninges rachidiennes, autre	03.99.40 ↔	Révision sans remplacement de cathéter pour perfusion intrathécale et épidurale
03.4X.20 ↔	Excision ou destruction d'autre lésion de la moelle épinière (intramédullaire)	03.9A.10 ↔	Implantation ou remplacement d'un neurostimulateur pour neurostimulation épidurale, SAP
03.4X.21 ↔	Excision ou destruction d'autre lésion des méninges rachidiennes	03.9A.11 ↔	Implantation ou remplacement d'un neurostimulateur pour neurostimulation épidurale, système à une électrode, non rechargeable
03.4X.22 ↔	Excision ou destruction d'autre lésion de racine nerveuse intrarachidienne et de ganglion intraspinal	03.9A.12 ↔	Implantation ou remplacement d'un neurostimulateur pour neurostimulation épidurale, système à plusieurs électrodes, non rechargeable
03.4X.29 ↔	Excision ou destruction d'autre lésion de la moelle épinière et des méninges rachidiennes, autre	03.9A.13 ↔	Implantation ou remplacement d'un neurostimulateur pour neurostimulation épidurale, système à plusieurs électrodes, rechargeable
03.4X.99 ↔	Excision ou destruction de lésion de la moelle épinière et des méninges rachidiennes, autre	03.9A.19 ↔	Implantation ou remplacement d'un neurostimulateur pour neurostimulation épidurale, autre
03.51 ↔	Réparation de méningocèle spinale	03.9A.21 ↔	Implantation ou remplacement d'un neurostimulateur pour neurostimulation de racine antérieure
03.52 ↔	Réparation de myéломéningocèle	03.9B.11 ↔	Implantation ou remplacement d'une pompe de perfusion totalement implantable pour perfusion intrathécale et épidurale avec profil journalier variable programmable
03.59.10 ↔	Autres réparations et opérations plastiques de structures médullaires, fermeture de diastématomyélie	03.9B.12 ↔	Implantation ou remplacement d'une pompe de perfusion totalement implantable pour perfusion intrathécale et épidurale à débit constant
03.59.11 ↔	Autres réparations et opérations plastiques de structures médullaires, section de filum terminale	03.9B.13 ↔	Implantation ou remplacement d'une pompe de perfusion totalement implantable pour perfusion intrathécale et épidurale avec surveillance électronique intégrée de l'occlusion
03.59.12 ↔	Autres réparations et opérations plastiques de structures médullaires, fermeture de fistule rachidienne	03.9B.19 ↔	Implantation ou remplacement d'une pompe de perfusion totalement implantable pour perfusion intrathécale et épidurale, autre
03.59.13 ↔	Autres réparations et opérations plastiques de structures médullaires, plastie de la dure-mère [duroplastie] rachidienne	04.01.00 ↔	Excision de neurinome du nerf auditif, SAP
03.59.99 ↔	Autres réparations et opérations plastiques de structures médullaires, autre	04.01.10 ↔	Excision de neurinome du nerf auditif par craniotomie
03.6 ↔	Libération d'adhérences de moelle épinière et de racine nerveuse	04.01.11 ↔	Excision de neurinome du nerf auditif, par voie translabyrinthique
03.71 ↔	Dérivation [shunt] sous-arachnoïde - péritonéal	04.01.99 ↔	Excision de neurinome du nerf auditif, autre
03.72 ↔	Dérivation [shunt] sous-arachnoïde - urétéral	04.02 ↔	Section du nerf trijumeau
03.79 ↔	Dérivation de méninges rachidiennes, autre	04.05.00 ↔	Excision et destruction de ganglion de Gasser, SAP
03.93.10 ↔	Implantation ou remplacement d'électrode(s) de neurostimulateur épidural temporaire, système à une électrode, stimulation d'essai	04.05.10 ↔	Excision de ganglion de Gasser
03.93.11 ↔	Implantation ou remplacement d'électrode(s) de neurostimulateur épidural temporaire, système à plusieurs électrodes, stimulation d'essai	04.05.20 ↔	Destruction de ganglion de Gasser
03.93.20 ↔	Implantation ou remplacement d'électrode(s) de neurostimulateur épidural permanent par voie percutanée, système à une électrode, stimulation continue	04.05.99 ↔	Excision et destruction de ganglion de Gasser, autre
03.93.21 ↔	Implantation ou remplacement d'électrode(s) de neurostimulateur épidural permanent par voie percutanée, système à plusieurs électrodes, stimulation continue	04.06.10 ↔	Excision de ganglion intracrânien
03.93.22 ↔	Implantation ou remplacement par voie chirurgicale ouverte d'électrode(s) de neurostimulateur épidural permanent, système à une électrode, stimulation continue	04.06.20 ↔	Excision d'autre ganglion périphérique
03.93.23 ↔	Implantation ou remplacement par voie chirurgicale ouverte d'électrode(s) de neurostimulateur épidural permanent, système à plusieurs électrodes, stimulation continue	04.07.10 ↔	Excision [prélèvement] de nerf pour greffe
03.93.30 ↔	Implantation ou remplacement d'électrode sous-durale pour stimulation de racine antérieure	04.07.11 ↔	Ablation de greffon nerveux
03.93.99 ↔	Implantation ou remplacement d'électrode(s) de neurostimulateur rachidien, autre	04.07.20 ↔	Autre excision ou avulsion de nerf intracrânien
03.97 ↔	Révision de shunt de méninge rachidienne	04.07.30 ↔	Autre excision ou avulsion de nerf cérébral extracrânien
03.98 ↔	Ablation de shunt de méninge rachidienne	04.07.40 ↔	Autre excision ou avulsion du plexus brachial
03.99.19 ↔	Opération de vaisseaux intramédullaires, autre	04.07.41 ↔	Autre excision ou avulsion de nerf de l'épaule
03.99.20 ↔	Opération des voies d'écoulement du liquide céphalo-rachidien, mise en place de réservoir sous-cutané de LCR	04.07.42 ↔	Autre excision ou avulsion de nerf du bras et de la main
		04.07.43 ↔	Autre excision ou avulsion de nerf du tronc et du membre inférieur
		04.08.00 ↔	Fenestration des gaines du nerf optique, SAP
		04.08.10 ↔	Autres opérations du nerf optique
		04.08.99 ↔	Fenestration des gaines du nerf optique, autre
		04.2X.10 ↔	Destruction de nerf et ganglion intracrânien
		04.2X.20 ↔	Destruction de nerf crânien extracrânien
		04.2X.30 ↔	Destruction du plexus brachial

04.2X.31 ↔	Destruction de nerf de l'épaule	04.3X.46 ↔	Suture interfasciculaire de nerf de la jambe (y compris plexus lombo-sacré, aine et plancher pelvien), suture secondaire
04.2X.32 ↔	Destruction de nerf du bras et de la main	04.3X.47 ↔	Suture interfasciculaire de nerf du pied, suture secondaire
04.2X.33 ↔	Destruction de nerf du tronc et du plexus lombo-sacré	04.3X.49 ↔	Suture interfasciculaire d'autre nerf crânien ou périphérique, suture secondaire
04.2X.34 ↔	Destruction de nerf de la jambe et du pied	04.3X.99 ↔	Suture de nerf crânien et périphérique, autre
04.2X.39 ↔	Destruction d'autre nerf et ganglion périphérique	04.41 ↔	Décompression de la racine du nerf trijumeau
04.2X.99 ↔	Destruction de nerf et ganglion crânien et périphérique, autre	04.42.00 ↔	Autre décompression de nerf crânien, SAP
04.3X.00 ↔	Suture de nerf crânien et périphérique, SAP	04.42.10 ↔	Autre décompression intracrânienne de nerf crânien
04.3X.10 ↔	Suture épineurale de nerf cérébral extracrânien, suture primaire	04.42.20 ↔	Autre décompression extracrânienne de nerf crânien
04.3X.11 ↔	Suture épineurale du plexus brachial, suture primaire	04.42.99 ↔	Autre décompression de nerf crânien, autre
04.3X.12 ↔	Suture épineurale de nerf de l'épaule, suture primaire	04.49.00 ↔	Autre lyse d'adhérences ou décompression de nerf ou de ganglion périphérique, SAP
04.3X.13 ↔	Suture épineurale de nerf du bras, suture primaire	04.49.10 ↔	Autre lyse d'adhérences ou décompression du plexus brachial
04.3X.14 ↔	Suture épineurale de nerf de la main, suture primaire	04.49.11 ↔	Autre lyse d'adhérences ou décompression de nerf de l'épaule
04.3X.15 ↔	Suture épineurale de nerf du tronc, suture primaire	04.49.12 ↔	Autre lyse d'adhérences ou décompression de nerf du bras
04.3X.16 ↔	Suture épineurale de nerf de la jambe (y compris plexus lombo-sacré, aine et plancher pelvien), suture primaire	04.49.13 ↔	Autre lyse d'adhérences ou décompression de nerf de la main
04.3X.17 ↔	Suture épineurale de nerf du pied, suture primaire	04.49.14 ↔	Autre lyse d'adhérences ou décompression du plexus lombo-sacré, de l'aine et du plancher pelvien
04.3X.19 ↔	Suture épineurale d'autre nerf crânien ou périphérique, suture primaire	04.49.15 ↔	Autre lyse d'adhérences ou décompression de nerf de la jambe
04.3X.20 ↔	Suture épineurale de nerf cérébral extracrânien, suture secondaire	04.49.16 ↔	Autre lyse d'adhérences ou décompression de nerf du pied
04.3X.21 ↔	Suture épineurale du plexus brachial, suture secondaire	04.49.99 ↔	Autre lyse d'adhérences ou décompression d'autre nerf ou de ganglion périphérique, autre
04.3X.22 ↔	Suture épineurale de nerf de l'épaule, suture secondaire	04.51.00 ↔	Grefe de nerf crânien ou périphérique, SAP
04.3X.23 ↔	Suture épineurale de nerf du bras, suture secondaire	04.51.09 ↔	Grefe de nerf crânien ou périphérique, autre
04.3X.24 ↔	Suture épineurale de nerf de la main, suture secondaire	04.51.10 ↔	Grefe de nerf cérébral extracrânien
04.3X.25 ↔	Suture épineurale de nerf du tronc, suture secondaire	04.51.11 ↔	Grefe de plexus brachial et de nerf de l'épaule
04.3X.26 ↔	Suture épineurale de nerf de la jambe (y compris plexus lombo-sacré, aine et plancher pelvien), suture secondaire	04.51.12 ↔	Grefe de nerf du bras et de la main
04.3X.27 ↔	Suture épineurale de nerf du pied, suture secondaire	04.51.13 ↔	Grefe de nerf du tronc et du membre inférieur
04.3X.29 ↔	Suture épineurale d'autre nerf crânien ou périphérique, suture secondaire	04.51.19 ↔	Grefe d'autre nerf crânien ou périphérique
04.3X.30 ↔	Suture interfasciculaire de nerf cérébral extracrânien, suture primaire	04.6X.00 ↔	Transposition de nerf crânien et périphérique, SAP
04.3X.31 ↔	Suture interfasciculaire du plexus brachial, suture primaire	04.6X.10 ↔	Transposition de nerf cérébral extracrânien avec suture épineurale primaire
04.3X.32 ↔	Suture interfasciculaire de nerf de l'épaule, suture primaire	04.6X.11 ↔	Transposition de nerf cérébral extracrânien avec suture épineurale secondaire
04.3X.33 ↔	Suture interfasciculaire de nerf du bras, suture primaire	04.6X.12 ↔	Transposition de nerf cérébral extracrânien avec suture interfasciculaire primaire et secondaire
04.3X.34 ↔	Suture interfasciculaire de nerf de la main, suture primaire	04.6X.20 ↔	Transposition du plexus brachial avec suture épineurale primaire
04.3X.35 ↔	Suture interfasciculaire de nerf du tronc, suture primaire	04.6X.21 ↔	Transposition du plexus brachial avec suture épineurale secondaire
04.3X.36 ↔	Suture interfasciculaire de nerf de la jambe (y compris plexus lombo-sacré, aine et plancher pelvien), suture primaire	04.6X.22 ↔	Transposition du plexus brachial avec suture interfasciculaire primaire
04.3X.37 ↔	Suture interfasciculaire de nerf du pied, suture primaire	04.6X.23 ↔	Transposition du plexus brachial avec suture interfasciculaire secondaire
04.3X.39 ↔	Suture interfasciculaire d'autre nerf crânien ou périphérique, suture primaire	04.6X.30 ↔	Transposition de nerf de l'épaule avec suture épineurale primaire et secondaire
04.3X.40 ↔	Suture interfasciculaire de nerf cérébral extracrânien, suture secondaire	04.6X.31 ↔	Transposition de nerf de l'épaule avec suture interfasciculaire primaire et secondaire
04.3X.41 ↔	Suture interfasciculaire du plexus brachial, suture secondaire	04.6X.40 ↔	Transposition de nerf du bras avec suture épineurale primaire
04.3X.42 ↔	Suture interfasciculaire de nerf de l'épaule, suture secondaire	04.6X.41 ↔	Transposition de nerf du bras avec suture épineurale secondaire
04.3X.43 ↔	Suture interfasciculaire de nerf du bras, suture secondaire	04.6X.42 ↔	Transposition de nerf du bras avec suture interfasciculaire primaire
04.3X.44 ↔	Suture interfasciculaire de nerf de la main, suture secondaire	04.6X.43 ↔	Transposition de nerf du bras avec suture interfasciculaire secondaire
04.3X.45 ↔	Suture interfasciculaire de nerf du tronc, suture secondaire	04.6X.50 ↔	Transposition de nerf du tronc et du membre inférieur avec suture épineurale primaire et secondaire
		04.6X.51 ↔	Transposition de nerf du tronc et du membre inférieur avec suture interfasciculaire primaire et secondaire

04.6X.60 ↔	Transposition de nerf de la main avec suture interfasciculaire primaire et secondaire	04.95.14 ↔	Implantation ou remplacement d'un neurostimulateur pour stimulation du nerf vague
04.6X.70 ↔	Transposition avec neurolyse et décompression d'un nerf cérébral extracrânien	04.95.15 ↔	Implantation ou remplacement d'un neurostimulateur pour neurostimulation périphérique, système à une électrode, rechargeable
04.6X.71 ↔	Transposition avec neurolyse et décompression du plexus brachial ou d'un nerf de l'épaule	04.95.19 ↔	Implantation ou remplacement d'un neurostimulateur pour neurostimulation périphérique, autre
04.6X.72 ↔	Transposition avec neurolyse et décompression d'un nerf du bras	05.21 ↔	Excision de ganglion sphéno-palatinal
04.6X.73 ↔	Transposition avec neurolyse et décompression d'un nerf de la main	05.22 ↔	Sympathectomie cervicale
04.6X.74 ↔	Transposition avec neurolyse et décompression d'un nerf du tronc et du membre inférieur	05.23 ↔	Sympathectomie lombaire
04.6X.75 ↔	Transposition d'autre nerf crânien et périphérique	05.24 ↔	Sympathectomie présacrée
04.6X.99 ↔	Transposition de nerf crânien et périphérique, autre	05.25 ↔	Sympathectomie périartérielle
04.71 ↔	Anastomose entre nerfs hypoglosse et facial	05.26 ↔	Sympathectomie thoracique
04.72 ↔	Anastomose entre nerfs accessoire et facial	05.29 ↔	Autre sympathectomie et excision de ganglion
04.73 ↔	Anastomose entre nerfs accessoire et hypoglosse	05.81 ↔	Réparation de nerf ou de ganglion sympathique
04.74.00 ↔	Autre anastomose de nerf crânien ou périphérique, SAP	06.12 ↔	Biopsie de la glande thyroïde, ouverte
04.74.10 ↔	Anastomose nerveuse facio-faciale	06.13.00 ↔	Biopsie de la glande parathyroïde, SAP
04.74.11 ↔	Anastomose entre nerf intercostal et interfasciculaire	06.13.12 ↔	Biopsie ouverte de la glande parathyroïde
04.74.99 ↔	Autre anastomose de nerf crânien ou périphérique, autre	06.13.99 ↔	Biopsie de la glande parathyroïde, autre
04.75 ↔	Révision de réparation antérieure de nerf crânien et périphérique	06.2X.00 ↔	Lobectomie thyroïdienne unilatérale, SAP
04.76 ↔	Réparation de traumatisme ancien de nerf crânien et périphérique	06.2X.11 ↔	Lobectomie thyroïdienne unilatérale sans parathyroïdectomie
04.79.09 ↔	Autre plastie de nerf, autre	06.2X.12 ↔	Lobectomie thyroïdienne unilatérale avec parathyroïdectomie
04.79.10 ↔	Transplantation ainsi que transposition de nerf cérébral extracrânien avec suture épineurale	06.2X.99 ↔	Lobectomie thyroïdienne unilatérale, autre
04.79.11 ↔	Transplantation ainsi que transposition du plexus brachial avec suture épineurale	06.31 ↔	Excision de tissu ou de lésion de la thyroïde
04.79.12 ↔	Transplantation ainsi que transposition de nerf de l'épaule avec suture épineurale	06.33 ↔	Excision de nodule thyroïdien
04.79.13 ↔	Transplantation ainsi que transposition de nerf du bras et de la main avec suture épineurale	06.34.11 ↔	Résection subtotal de la thyroïde
04.79.14 ↔	Transplantation ainsi que transposition de nerf du tronc et du membre inférieur avec suture épineurale	06.34.12 ↔	Résection subtotal unilatérale de la thyroïde, avec excision d'un nodule au côté opposé
04.79.19 ↔	Transplantation ainsi que transposition d'autre nerf avec suture épineurale	06.34.13 ↔	Résection subtotal unilatérale de la thyroïde, avec hémithyroïdectomie au côté opposé
04.79.20 ↔	Transplantation ainsi que transposition de nerf avec suture interfasciculaire	06.35 ↔	Réexploration de la thyroïde avec résection partielle
04.79.21 ↔	Transplantation ainsi que transposition de nerf cérébral extracrânien avec suture interfasciculaire	06.36 ↔	Résection de l'isthme de la glande thyroïde
04.79.22 ↔	Transplantation ainsi que transposition du plexus brachial avec suture interfasciculaire	06.39 ↔	Thyroïdectomie partielle, excision et destruction de tissu thyroïdien, autre
04.79.23 ↔	Transplantation ainsi que transposition de nerf de l'épaule avec suture interfasciculaire	06.4X.00 ↔	Thyroïdectomie totale, SAP
04.79.24 ↔	Transplantation ainsi que transposition de nerf du bras et de la main avec suture interfasciculaire	06.4X.10 ↔	Thyroïdectomie totale sans parathyroïdectomie
04.79.25 ↔	Transplantation ainsi que transposition de nerf du tronc et du membre inférieur avec suture interfasciculaire	06.4X.11 ↔	Thyroïdectomie totale avec parathyroïdectomie
04.79.29 ↔	Transplantation ainsi que transposition d'autre nerf avec suture interfasciculaire	06.4X.99 ↔	Thyroïdectomie totale, autre
04.95.10 ↔	Implantation ou remplacement d'un neurostimulateur pour neurostimulation périphérique, SAP	06.50.00 ↔	Thyroïdectomie substernale, SAP
04.95.11 ↔	Implantation ou remplacement d'un neurostimulateur pour neurostimulation périphérique, système à une électrode, non rechargeable	06.50.10 ↔	Thyroïdectomie substernale par sternotomie
04.95.12 ↔	Implantation ou remplacement d'un neurostimulateur pour neurostimulation périphérique, système à plusieurs électrodes, non rechargeable	06.50.99 ↔	Thyroïdectomie substernale, autre
04.95.13 ↔	Implantation ou remplacement d'un neurostimulateur pour neurostimulation périphérique, système à plusieurs électrodes, rechargeable	06.51.00 ↔	Thyroïdectomie substernale partielle, SAP
		06.51.10 ↔	Thyroïdectomie substernale partielle par sternotomie
		06.51.99 ↔	Thyroïdectomie substernale partielle, autre
		06.52.00 ↔	Thyroïdectomie substernale totale, SAP
		06.52.10 ↔	Thyroïdectomie substernale totale par sternotomie
		06.52.99 ↔	Thyroïdectomie substernale totale, autre
		06.6X.00 ↔	Excision de thyroïde linguale, SAP
		06.6X.10 ↔	Excision de thyroïde linguale, transorale
		06.6X.11 ↔	Excision de thyroïde linguale, transcervicale, sans résection du bord interne de l'os hyoïde
		06.6X.12 ↔	Excision de thyroïde linguale, transcervicale, avec résection du bord interne de l'os hyoïde
		06.6X.99 ↔	Excision de thyroïde linguale, autre
		06.7X.00 ↔	Excision du canal ou du tractus thyroïdienne, SAP
		06.7X.10 ↔	Excision d'un kyste médian du cou, sans résection du bord interne de l'os hyoïde
		06.7X.11 ↔	Excision d'un kyste médian du cou, avec résection du bord interne de l'os hyoïde
		06.7X.12 ↔	Excision d'une fistule médiane du cou, sans résection du bord interne de l'os hyoïde
		06.7X.13 ↔	Excision d'une fistule médiane du cou, avec résection du bord interne de l'os hyoïde
		06.7X.14 ↔	Intervention secondaire pour excision du canal thyroïdienne, avec résection du bord interne de l'os hyoïde

06.7X.15 ↔	Intervention secondaire pour excision du canal thyroïdienne, sans résection du bord interne de l'os hyoïde	07.22.12 ↔	Surrénalectomie unilatérale, ablation de tissu surrénalien résiduel
06.7X.99 ↔	Excision du canal ou du tractus thyroïdienne, autre	07.22.99 ↔	Surrénalectomie unilatérale, autre
06.81.00 ↔	Parathyroïdectomie totale, SAP	07.29 ↔	Surrénalectomie partielle, autre
06.81.10 ↔	Parathyroïdectomie totale, sans réimplantation	07.3 ↔	Surrénalectomie bilatérale
06.81.13 ↔	Parathyroïdectomie totale par sternotomie, sans réimplantation	07.41 ↔	Incision de glande surrénale
06.81.99 ↔	Parathyroïdectomie totale, autre	07.42 ↔	Section de nerf afférant à la glande surrénale
06.89.00 ↔	Parathyroïdectomie partielle, SAP	07.43 ↔	Ligature de vaisseau surrénalien
06.89.11 ↔	Réexploration avec parathyroïdectomie partielle	07.44 ↔	Réparation de glande surrénale
06.89.13 ↔	Autre opération de glande parathyroïde par sternotomie	07.45 ↔	Réimplantation de tissu surrénalien
06.89.99 ↔	Parathyroïdectomie partielle, autre	07.51 ↔	Exploration du champ épiphysaire
06.91 ↔	Section de l'isthme de la thyroïde	07.52 ↔	Incision de l'épiphyse
06.94 ↔	Réimplantation de tissu thyroïdien	07.53 ↔	Excision partielle de l'épiphyse
06.95.00 ↔	Réimplantation de tissu parathyroïdien, SAP	07.54 ↔	Excision totale de l'épiphyse
06.95.10 ↔	Parathyroïdectomie totale, avec réimplantation, SAP	07.59 ↔	Opérations de l'épiphyse, autre
06.95.11 ↔	Parathyroïdectomie totale, avec réimplantation orthotopique	07.61 ↔	Excision partielle de l'hypophyse par voie sous-frontale
06.95.12 ↔	Parathyroïdectomie totale, avec réimplantation hétérotopique	07.62 ↔	Excision partielle de l'hypophyse, voie transsphénoïdale
06.95.20 ↔	Parathyroïdectomie totale par sternotomie, avec réimplantation, SAP	07.63 ↔	Excision partielle de l'hypophyse, approche non précisée
06.95.21 ↔	Parathyroïdectomie totale par sternotomie, avec réimplantation orthotopique	07.64 ↔	Excision totale de l'hypophyse, voie sous-frontale
06.95.22 ↔	Parathyroïdectomie totale par sternotomie, avec réimplantation hétérotopique	07.65 ↔	Excision totale de l'hypophyse, voie transsphénoïdale
06.95.99 ↔	Réimplantation de tissu parathyroïdien, autre	07.68 ↔	Excision totale de l'hypophyse, autre voie précisée
06.98.00 ↔	Autres opérations de la glande thyroïde, SAP	07.69 ↔	Excision totale de l'hypophyse, approche non précisée
06.98.10 ↔	Réparation de la glande thyroïde	07.71 ↔	Exploration de la fosse hypophysaire
06.98.99 ↔	Autres opérations de la glande thyroïde, autre	07.72 ↔	Incision de l'hypophyse
06.99.00 ↔	Autres opérations de la glande parathyroïde, SAP	07.79 ↔	Opération de l'hypophyse, autre
06.99.10 ↔	Réparation de la glande parathyroïde	07.80 ↔	Thymectomie, SAP
06.99.99 ↔	Autres opérations de la glande parathyroïde, autre	07.81 ↔	Autre excision partielle du thymus
07.12 ↔	Biopsie de glande surrénale, à ciel ouvert	07.82 ↔	Autre excision totale du thymus
07.13.00 ↔	Biopsie de la glande hypophyse, par voie transfrontale, SAP	07.83 ↔	Excision partielle du thymus par voie thoracoscopique
07.13.10 ↔	Biopsie fermée [percutanée] [à l'aiguille] de la glande hypophyse, par voie transfrontale	07.84 ↔	Excision totale du thymus par voie thoracoscopique
07.13.11 ↔	Biopsie ouverte de la glande hypophyse, par voie transfrontale	07.91 ↔	Exploration de l'aire du thymus
07.13.12 ↔	Biopsie stéréotaxique de la glande hypophyse, par voie transfrontale	07.92 ↔	Autre incision du thymus
07.13.99 ↔	Biopsie de la glande hypophyse par voie transfrontale, autre	07.93 ↔	Réparation du thymus
07.14.00 ↔	Biopsie de la glande hypophyse par voie transsphénoïdale, SAP	07.94 ↔	Grefte de thymus
07.14.10 ↔	Biopsie fermée [percutanée] [à l'aiguille] de la glande hypophyse par voie transsphénoïdale	07.95 ↔	Incision du thymus par voie thoracoscopique
07.14.11 ↔	Biopsie ouverte de la glande hypophyse, par voie transsphénoïdale	07.98 ↔	Opération autre et non spécifiée du thymus par voie thoracoscopique
07.14.12 ↔	Biopsie stéréotaxique de la glande hypophyse, par voie transsphénoïdale	07.99 ↔	Opération autre et non spécifiée du thymus
07.14.99 ↔	Biopsie de la glande hypophyse par voie transsphénoïdale, autre	08.31 ↔	Correction de blépharoptose selon la technique de muscle frontal avec suture
07.15 ↔	Biopsie de glande hypophyse, par voie non précisée	08.32 ↔	Correction de blépharoptose par opération de muscle frontal et soutien aponévrotique
07.16.00 ↔	Biopsie du thymus, SAP	08.33 ↔	Correction de blépharoptose par résection ou avancement de muscle releveur ou d'aponévrose
07.16.11 ↔	Biopsie ouverte du thymus	08.34 ↔	Correction de blépharoptose par autre technique impliquant les muscles élévateurs
07.16.99 ↔	Biopsie du thymus, autre	08.35 ↔	Réparation de blépharoptose par opération du tarse
07.17.00 ↔	Biopsie de la glande pinéale, SAP	08.36 ↔	Réparation de blépharoptose par autres techniques
07.17.10 ↔	Biopsie fermée [percutanée] [à l'aiguille] de la glande pinéale	08.37 ↔	Réduction d'une surcorrection de ptose
07.17.11 ↔	Biopsie ouverte de la glande pinéale	08.38 ↔	Correction de rétraction de paupière
07.17.12 ↔	Biopsie stéréotaxique de la glande pinéale	08.41 ↔	Réparation d'entropion et d'ectropion par thermocautérisation
07.17.99 ↔	Biopsie de la glande pinéale, autre	08.42 ↔	Réparation d'entropion et d'ectropion par suture
07.21 ↔	Excision de lésion de la glande surrénale	08.43 ↔	Réparation d'entropion et d'ectropion avec résection cunéiforme
07.22.00 ↔	Surrénalectomie unilatérale, SAP	08.44.00 ↔	Réparation d'entropion et d'ectropion par plastie de paupière, SAP
07.22.10 ↔	Surrénalectomie unilatérale, sans ovariectomie	08.44.10 ↔	Réparation d'entropion et d'ectropion par plastie de paupière, raccourcissement horizontal de la paupière
07.22.11 ↔	Surrénalectomie unilatérale, avec ovariectomie	08.44.99 ↔	Réparation d'entropion et d'ectropion par plastie de paupière, autre
		08.49.00 ↔	Autre réparation d'entropion et d'ectropion, SAP
		08.49.10 ↔	Autre réparation d'entropion et d'ectropion, opération des rétracteurs de la paupière

08.49.11 ↔	Autre réparation d'entropion et d'ectropion, repositionnement d'une lamelle de paupière	10.0 ↔	Enlèvement par incision de corps étranger de la conjonctive
08.49.99 ↔	Autre réparation d'entropion et d'ectropion, autre	10.31.10 ↔	Excision de lésion ou tissu de la conjonctive avec plastie
08.51 ↔	Canthotomie	10.31.99 ↔	Excision de lésion ou tissu de la conjonctive, autre
08.59.00 ↔	Autre ajustement de position de paupière, SAP	10.41.00 ↔	Réparation de symblépharon avec greffe libre, SAP
08.59.10 ↔	Canthoplastie, SAP	10.41.10 ↔	Réparation de symblépharon avec greffe libre autogène
08.59.11 ↔	Canthopexie	10.41.11 ↔	Réparation de symblépharon avec greffe libre non autogène
08.59.12 ↔	Correction chirurgicale de l'épicanthus	10.41.99 ↔	Réparation de symblépharon avec greffe libre, autre
08.59.99 ↔	Autre ajustement de position de paupière, autre	10.42.00 ↔	Reconstruction de cul-de-sac conjonctival avec greffe libre, SAP
08.61.10 ↔	Reconstruction de paupière avec lambeau cutané	10.42.10 ↔	Reconstruction de cul-de-sac conjonctival avec greffe libre autogène
08.61.11 ↔	Reconstruction de paupière avec greffe cutanée	10.42.11 ↔	Reconstruction de cul-de-sac conjonctival avec greffe libre non autogène
08.62 ↔	Reconstruction de paupière avec greffe de muqueuse	10.42.99 ↔	Reconstruction de cul-de-sac conjonctival avec greffe libre, autre
08.63 ↔	Reconstruction de sourcil avec greffe de follicule pileux	10.43 ↔	Autre reconstruction de cul-de-sac conjonctival
08.64 ↔	Reconstruction de paupière avec lambeau tarsoconjonctival	10.44.00 ↔	Autre greffe libre de la conjonctive, SAP
08.69.00 ↔	Autre reconstruction de paupière avec lambeau ou greffe, SAP	10.44.10 ↔	Autre greffe libre autogène de la conjonctive
08.69.10 ↔	Reconstruction de paupière avec du cartilage	10.44.11 ↔	Autre greffe libre non autogène de la conjonctive
08.69.11 ↔	Reconstruction de paupière avec du matériau alloplastique	10.44.99 ↔	Autre greffe libre de la conjonctive, autre
08.69.12 ↔	Reconstruction de paupière avec plastie par lambeau de glissement et de rotation	10.45.00 ↔	Transplantation de cellules souches limniques, SAP
08.69.13 ↔	Reconstruction de paupière par allongement de la paupière supérieure	10.45.09 ↔	Transplantation de cellules souches limniques, autre
08.69.99 ↔	Autre reconstruction de paupière avec lambeau ou greffe, autre	10.45.11 ↔	Transplantation autologue de cellules souches limniques avec cellules souches limniques cultivées in vitro
08.71 ↔	Reconstruction de paupière impliquant le rebord palpébral, épaisseur partielle	10.49.00 ↔	Autre conjonctivoplastie, SAP
08.72 ↔	Autre reconstruction de paupière, épaisseur partielle	10.49.10 ↔	Autre conjonctivoplastie, plastie de la capsule de Tenon
08.73.00 ↔	Reconstruction de paupière impliquant le rebord palpébral, épaisseur complète, SAP	10.49.99 ↔	Autre conjonctivoplastie, autre
08.73.10 ↔	Plastie de glissement du rebord palpébral	10.6X.99 ↔	Réparation de lacération de la conjonctive, autre
08.73.99 ↔	Reconstruction de paupière impliquant le rebord palpébral, épaisseur complète, autre	11.0 ↔	Enlèvement magnétique de corps étranger de la cornée
08.74.00 ↔	Autre reconstruction de paupière, épaisseur complète, SAP	11.1 ↔	Incision de la cornée
08.74.10 ↔	Allongement de la paupière supérieure	11.31 ↔	Transposition de ptérygion
08.74.99 ↔	Autre reconstruction de paupière, épaisseur complète, autre	11.32 ↔	Excision de ptérygion, avec greffe de cornée
08.82 ↔	Réparation de lacération de paupière impliquant le rebord, épaisseur partielle	11.39.00 ↔	Autre excision de ptérygion, SAP
08.83 ↔	Autre réparation de lacération de paupière, épaisseur partielle	11.39.10 ↔	Excision de ptérygion avec kératectomie (photothérapeutique)
08.84 ↔	Réparation de lacération de paupière impliquant le rebord, épaisseur complète	11.39.11 ↔	Excision de ptérygion avec autre plastie conjonctivale
08.85 ↔	Autre réparation de lacération de paupière, épaisseur complète	11.39.99 ↔	Autre excision de ptérygion, autre
08.86 ↔	Rhytidectomie de paupière inférieure	11.41 ↔	Enlèvement mécanique d'épithélium de cornée
08.87 ↔	Rhytidectomie de paupière supérieure	11.42 ↔	Thermocautérisation de lésion de cornée
08.89.10 ↔	Réparation de paupière, angle palpébral interne ou externe	11.43 ↔	Cryothérapie de lésion de cornée
08.89.11 ↔	Réparation de paupière par suspension du sourcil	11.49.00 ↔	Autre ablation ou destruction de lésion de cornée, SAP
08.89.12 ↔	Réparation de paupière par résection d'un prolapsus de graisse orbitaire	11.49.10 ↔	Destruction de lésion de cornée par coagulation laser
08.89.13 ↔	Réparation de paupière par surfaçage au laser	11.49.20 ↔	Kératectomie de lésion de cornée par photothérapie
08.89.14 ↔	Réparation de paupière par autre technique d'allongement de la paupière supérieure	11.49.29 ↔	Autre kératectomie de lésion de cornée
08.89.15 ↔	Réparation de paupière par allongement de la paupière inférieure	11.49.99 ↔	Autre ablation ou destruction de lésion de cornée, autre
08.89.99 ↔	Autre réparation de paupière, autre	11.51 ↔	Suture de lacération de la cornée
09.71 ↔	Correction de point lacrymal éversé	11.52 ↔	Réparation de déhiscence de plaie opératoire de la cornée
09.72 ↔	Autre réparation de point lacrymal	11.53 ↔	Réparation de plaie ou de lacération de la cornée avec greffe de tissu conjonctival
09.73 ↔	Réparation de canalicule lacrymal	11.59.00 ↔	Autre réparation de la cornée, SAP
09.81 ↔	Dacryocysto-rhinostomie	11.59.10 ↔	Réparation de la cornée par recouvrement, SAP
09.82 ↔	Conjonctivocysto-rhinostomie	11.59.11 ↔	Réparation de la cornée par recouvrement par une membrane amniotique
09.83 ↔	Conjonctivo-rhinostomie avec insertion de tube ou de stent	11.59.12 ↔	Réparation de la cornée par autre technique de recouvrement
09.99 ↔	Autre opération du système lacrymal, autre	11.59.99 ↔	Autre réparation de la cornée, autre
		11.60 ↔	Greffe de cornée, SAP
		11.61 ↔	Kératoplastie lamellaire avec autogreffe
		11.62 ↔	Autre kératoplastie lamellaire

11.63 ↔	Kératoplastie pénétrante, avec autogreffe	12.66 ↔	Révision post-opératoire de technique de fistulisation sclérale
11.64 ↔	Autre kératoplastie pénétrante	12.69.00 ↔	Autre technique de fistulisation sclérale, SAP
11.69.00 ↔	Autre greffe de cornée, SAP	12.69.10 ↔	Opération filtrante de réduction de la pression intraoculaire
11.69.10 ↔	Plastie d'échange de cornée	12.69.99 ↔	Autre technique de fistulisation sclérale, autre
11.69.20 ↔	Greffe perforante de cornée	12.71 ↔	Cyclodiathermie
11.69.99 ↔	Autre greffe de cornée, autre	12.72 ↔	Cyclocryothérapie
11.71 ↔	Kératomileusis	12.73 ↔	Cyclophotocoagulation
11.72 ↔	Kératophakie	12.74 ↔	Réduction du corps ciliaire, SAP
11.73 ↔	Kératoprothèse	12.79.00 ↔	Autres opérations de glaucome, SAP
11.74 ↔	Thermokératoplastie	12.79.10 ↔	Viscocanalostomie lors de glaucome
11.75 ↔	Kératotomie radiale	12.79.11 ↔	Sclérectomie profonde lors de glaucome
11.76 ↔	Épikératophakie	12.79.20 ↔	Mise en place d'un implant de drainage antiglaucomateux
11.79.00 ↔	Autre chirurgie de reconstruction de la cornée et correction de la réfraction, SAP	12.79.99 ↔	Autres opérations de glaucome, autre
11.79.10 ↔	Kératectomie photoréfractive	12.81 ↔	Suture de plaie de la sclérotique
11.79.20 ↔	Implantation d'un anneau cornéen intrastromal	12.82 ↔	Réparation de fistule sclérale
11.79.99 ↔	Autre chirurgie de reconstruction de la cornée et correction de la réfraction, autre	12.83 ↔	Révision de plaie opératoire du segment antérieur de l'œil, NCA
11.91 ↔	Tatouage de la cornée	12.84 ↔	Excision ou destruction de lésion de la sclérotique
11.92 ↔	Enlèvement d'un implant artificiel de la cornée	12.85 ↔	Réparation de staphylome scléral avec greffe
12.00 ↔	Extraction de corps étranger intraoculaire du segment antérieur de l'œil, SAP	12.86 ↔	Autre réparation de staphylome scléral
12.01 ↔	Extraction de corps étranger intraoculaire du segment antérieur de l'œil, avec aimant	12.87 ↔	Renforcement scléral avec greffe
12.02 ↔	Extraction de corps étranger intraoculaire du segment antérieur de l'œil, sans aimant	12.88 ↔	Autre renforcement scléral
12.11 ↔	Iridotomie, avec transfixation	12.89 ↔	Opération de la sclérotique, autre
12.12 ↔	Autre iridotomie	12.91.00 ↔	Évacuation thérapeutique de la chambre antérieure de l'œil, SAP
12.13 ↔	Excision d'iris prolabé	12.91.10 ↔	Lavage de la chambre antérieure de l'œil, SAP
12.14 ↔	Autre iridectomie	12.91.11 ↔	Lavage de la chambre antérieure de l'œil avec élimination de l'huile de silicone
12.22 ↔	Biopsie de l'iris	12.91.19 ↔	Lavage de la chambre antérieure de l'œil, autre
12.31 ↔	Lyse de goniosynéchie	12.91.20 ↔	Paracentèse de la chambre antérieure de l'œil
12.32 ↔	Lyse d'autre synéchie antérieure	12.91.99 ↔	Évacuation thérapeutique de la chambre antérieure de l'œil, autre
12.33 ↔	Lyse de synéchie postérieure	12.92.09 ↔	Injection dans la chambre antérieure de l'œil, autre
12.34 ↔	Lyse d'adhérence cornéo-vitréenne	12.92.21 ↔	Injection dans la chambre antérieure de l'œil, air
12.35 ↔	Coréoplastie	12.92.29 ↔	Injection dans la chambre antérieure de l'œil, autre gaz
12.36 ↔	Implantation et remplacement d'un iris artificiel	12.93 ↔	Excision ou destruction d'un envahissement épithélial de la chambre antérieure de l'œil
12.39.00 ↔	Autre iridoplastie, SAP	12.97 ↔	Autres opérations de l'iris
12.39.10 ↔	Iridoplastie au laser pour aide de la circulation intraoculaire	12.98.00 ↔	Autres opérations du corps ciliaire, SAP
12.39.99 ↔	Autre iridoplastie, autre	12.98.10 ↔	Fixation du corps ciliaire
12.40 ↔	Excision de lésion du segment antérieur de l'œil, SAP	12.98.99 ↔	Autres opérations du corps ciliaire, autre
12.41 ↔	Destruction de lésion de l'iris, non excisionnelle	12.99.00 ↔	Autres opérations de la chambre antérieure de l'œil, SAP
12.42 ↔	Excision de lésion de l'iris	12.99.99 ↔	Autres opérations de la chambre antérieure de l'œil, autre
12.43 ↔	Destruction de lésion du corps ciliaire, non excisionnelle	13.00 ↔	Extraction de corps étranger du cristallin, SAP
12.44 ↔	Excision de lésion du corps ciliaire	13.01 ↔	Extraction de corps étranger du cristallin, avec aimant
12.51 ↔	Goniotomie, sans goniotomie	13.02 ↔	Extraction de corps étranger du cristallin, sans aimant
12.52 ↔	Goniotomie sans goniotomie	13.11 ↔	Extraction intracapsulaire de cristallin, par voie temporale inférieure
12.53 ↔	Goniotomie avec goniotomie	13.19 ↔	Extraction intracapsulaire de cristallin, autre
12.54 ↔	Trabéculotomie ab externo	13.2 ↔	Extraction extracapsulaire de cristallin, technique d'extraction linéaire
12.55 ↔	Cyclodialyse	13.3 ↔	Extraction extracapsulaire de cristallin, aspiration simple (et irrigation)
12.59.00 ↔	Autre aide à la circulation intraoculaire, SAP	13.41 ↔	Phacoémulsification et aspiration de cataracte
12.59.10 ↔	Aide de la circulation intraoculaire par trabéculoplastie ou goniotomie	13.42 ↔	Phacofragmentation mécanique et aspiration de cataracte, voie postérieure
12.59.11 ↔	Aide de la circulation intraoculaire par aspiration et curetage du réseau trabéculaire	13.43 ↔	Phacofragmentation mécanique et autre aspiration de cataracte
12.59.99 ↔	Autre aide à la circulation intraoculaire, autre	13.51 ↔	Extraction extracapsulaire de cristallin, voie temporale inférieure
12.61.00 ↔	Trépanation de sclérotique, avec iridectomie, SAP	13.59 ↔	Autre extraction extracapsulaire de cristallin, autre
12.61.10 ↔	Trépanation de sclérotique, couverte, avec iridectomie	13.64 ↔	Discision de membrane secondaire (après cataracte)
12.61.11 ↔	Trépanation de sclérotique, non couverte, avec iridectomie	13.65 ↔	Excision de membrane secondaire (après cataracte)
12.61.99 ↔	Trépanation de sclérotique, avec iridectomie, autre		
12.62 ↔	Thermocautérisation de sclérotique, avec iridectomie		
12.63 ↔	Iridencleisis et iridotaxis		
12.64.00 ↔	Trabéculectomie ab externo, SAP		
12.64.10 ↔	Trabéculectomie ab externo, couverte		
12.64.11 ↔	Trabéculectomie ab externo, non couverte		
12.64.99 ↔	Trabéculectomie ab externo, autre		
12.65 ↔	Autre fistulisation sclérale avec iridectomie		

13.66 ↔	Fragmentation mécanique de membrane secondaire (après cataracte)	14.6X.99 ↔	Ablation d'implant scléral chirurgical du segment postérieur de l'œil, autre
13.69 ↔	Extraction de cataracte, autre	14.71.00 ↔	Ablation du corps vitré par voie antérieure, SAP
13.71 ↔	Implantation de cristallin artificiel avec extraction simultanée de cataracte	14.71.10 ↔	Vitrectomie antérieure par la pars plana
13.72 ↔	Implantation secondaire de cristallin artificiel	14.71.19 ↔	Autre vitrectomie par la pars plana
13.73 ↔	Implantation de cristallin artificiel portant l'iris	14.71.99 ↔	Ablation du corps vitré par voie antérieure, autre
13.79 ↔	Implantation de cristallin artificiel, autre	14.72 ↔	Autre ablation du corps vitré
13.8 ↔	Ablation de cristallin artificiel	14.73.00 ↔	Vitrectomie mécanique par voie antérieure, SAP
13.91 ↔	Implantation de prothèse intraoculaire téléscopique	14.73.10 ↔	Vitrectomie mécanique par voie antérieure, vitrectomie par la pars plana
13.92 ↔	Capsulotomie du cristallin	14.73.19 ↔	Vitrectomie mécanique par autre voie antérieure
13.93 ↔	Fermeture de défaut du cristallin avec une colle tissulaire	14.73.99 ↔	Vitrectomie mécanique par voie antérieure, autre
13.99 ↔	Autres opérations du cristallin, autre	14.74 ↔	Autre vitrectomie mécanique
14.00 ↔	Ablation de corps étranger du segment postérieur de l'œil, SAP	14.9X.00 ↔	Autres opérations de rétine, choroïde et chambre postérieure, SAP
14.01 ↔	Ablation de corps étranger du segment postérieur de l'œil, avec aimant	14.9X.10 ↔	Autre opération de la rétine, rotation de la rétine
14.02 ↔	Ablation de corps étranger du segment postérieur de l'œil, sans aimant	14.9X.11 ↔	Implantation de prothèse épitrécinienne
14.21 ↔	Destruction de lésion chorio-rétinienne par diathermie	14.9X.12 ↔	Changement de prothèse épitrécinienne
14.22 ↔	Destruction de lésion chorio-rétinienne par cryothérapie	14.9X.13 ↔	Ablation de prothèse épitrécinienne
14.23 ↔	Destruction de lésion chorio-rétinienne par photocoagulation au xénon	14.9X.14 ↔	Implantation de prothèse sous-rétinienne
14.24 ↔	Destruction de lésion chorio-rétinienne par photocoagulation au laser	14.9X.15 ↔	Changement de prothèse sous-rétinienne
14.25 ↔	Autres destruction de lésion chorio-rétinienne par photocoagulation de type non-spécifié	14.9X.16 ↔	Ablation de prothèse sous-rétinienne
14.26 ↔	Destruction de lésion chorio-rétinienne par radiothérapie	14.9X.20 ↔	Fixation de plaque de marquage pour la radiothérapie sur la rétine, la choroïde et la chambre postérieure de l'œil
14.27 ↔	Destruction de lésion chorio-rétinienne par implant radioactif	14.9X.21 ↔	Ablation de plaque de marquage pour la radiothérapie de la rétine, la choroïde et la chambre postérieure de l'œil
14.29 ↔	Destruction de lésion chorio-rétinienne, autre	14.9X.22 ↔	Repositionnement d'applicateur radioactif sur la rétine, la choroïde et la chambre postérieure de l'œil
14.31 ↔	Réparation de déchirure de rétine par diathermie	14.9X.23 ↔	Ablation d'applicateur radioactif de la rétine, la choroïde et la chambre postérieure de l'œil
14.32 ↔	Réparation de déchirure de rétine par cryothérapie	14.9X.99 ↔	Autres opérations de rétine, choroïde et chambre postérieure, autre
14.33 ↔	Réparation de déchirure de rétine par photocoagulation au xénon	15.01 ↔	Biopsie de muscle ou de tendon extraoculaire
14.34 ↔	Réparation de déchirure de la rétine par photocoagulation au laser	15.11.00 ↔	Recul d'un seul muscle extraoculaire, SAP
14.35 ↔	Réparation de déchirure de rétine par photocoagulation de type non-spécifié	15.11.10 ↔	Recul d'un seul muscle extraoculaire droit
14.39.00 ↔	Autre réparation de déchirure de la rétine, SAP	15.11.11 ↔	Recul d'un seul muscle extraoculaire oblique
14.39.10 ↔	Réparation de déchirure de rétine à l'aide de liquides lourds	15.11.99 ↔	Recul d'un seul muscle extraoculaire, autre
14.39.99 ↔	Autre réparation de déchirure de la rétine, autre	15.12.00 ↔	Avancement d'un seul muscle extraoculaire, SAP
14.41 ↔	Indentation sclérale et implantation	15.12.10 ↔	Avancement d'un seul muscle extraoculaire droit
14.49 ↔	Autre réparation de décollement de la rétine par indentation sclérale	15.12.11 ↔	Avancement d'un seul muscle extraoculaire oblique
14.51 ↔	Réparation de décollement de rétine par diathermie	15.12.99 ↔	Avancement de muscle extraoculaire, autre
14.52 ↔	Réparation de décollement de rétine par cryothérapie	15.13.00 ↔	Résection d'un seul muscle extraoculaire, SAP
14.53 ↔	Réparation de décollement de rétine par photocoagulation au xénon	15.13.10 ↔	Résection d'un seul muscle extraoculaire droit
14.54 ↔	Réparation de décollement de rétine par photocoagulation au laser	15.13.11 ↔	Résection d'un seul muscle extraoculaire oblique
14.55 ↔	Réparation de décollement de rétine par photocoagulation de type non-spécifié	15.13.99 ↔	Résection d'un seul muscle extraoculaire, autre
14.59.00 ↔	Autre réparation de décollement de la rétine, SAP	15.19.00 ↔	Autre opération d'un seul muscle extraoculaire avec libération temporaire du globe, SAP
14.59.10 ↔	Réparation de décollement de rétine à l'aide de liquides lourds	15.19.10 ↔	Opération de renforcement de muscle oculaire, SAP
14.59.11 ↔	Réparation de décollement de rétine par endotamponnade (gaz)	15.19.11 ↔	Opération de renforcement de muscle oculaire droit
14.59.99 ↔	Autre réparation de décollement de la rétine, autre	15.19.12 ↔	Opération de renforcement de muscle oculaire oblique
14.6X.00 ↔	Ablation d'implant scléral chirurgical du segment postérieur de l'œil, SAP	15.19.19 ↔	Autre opération de renforcement de muscle oculaire
14.6X.10 ↔	Révision et remplacement de matériel d'indentation sclérale	15.19.20 ↔	Opération d'affaiblissement de muscle oculaire, SAP
14.6X.20 ↔	Ablation de matériel d'indentation sclérale	15.19.21 ↔	Opération d'affaiblissement de muscle oculaire droit
		15.19.22 ↔	Opération d'affaiblissement de muscle oculaire oblique
		15.19.29 ↔	Autre opération d'affaiblissement de muscle oculaire
		15.19.30 ↔	Myopexie de muscle oculaire droit
		15.19.40 ↔	Chirurgie oculomotrice
		15.19.99 ↔	Autre opération d'un seul muscle extraoculaire avec libération temporaire du globe, autre
		15.21.00 ↔	Technique d'allongement d'un seul muscle extraoculaire, SAP
		15.21.10 ↔	Technique d'allongement d'un seul muscle extraoculaire droit
		15.21.11 ↔	Technique d'allongement d'un seul muscle extraoculaire oblique
		15.21.99 ↔	Technique d'allongement d'un seul muscle extraoculaire, autre

15.22.00 ↔	Technique de raccourcissement d'un seul muscle extraoculaire, SAP	16.09 ↔	Orbitotomie, autre
15.22.10 ↔	Technique de raccourcissement d'un seul muscle extraoculaire droit	16.1 ↔	Extraction de corps étranger pénétrant de l'œil, SAP
15.22.11 ↔	Technique de raccourcissement d'un seul muscle extraoculaire oblique	16.23.00 ↔	Biopsie de l'orbite et du globe oculaire, SAP
15.22.99 ↔	Technique de raccourcissement d'un seul muscle extraoculaire, autre	16.23.11 ↔	Biopsie de l'orbite, chirurgicale ouverte
15.29.00 ↔	Autre opération d'un seul muscle extraoculaire, SAP	16.23.12 ↔	Biopsie de l'orbite, voie transnasale
15.29.01 ↔	Autre opération d'un seul muscle extraoculaire droit	16.23.21 ↔	Biopsie du globe oculaire
15.29.02 ↔	Autre opération d'un seul muscle extraoculaire oblique	16.23.99 ↔	Biopsie de l'orbite et du globe oculaire, autre
15.29.09 ↔	Autre opération d'un seul muscle extraoculaire, autre	16.31 ↔	Ablation du contenu oculaire avec implant simultané dans l'enveloppe sclérale
15.29.10 ↔	Lyse d'adhérences d'un seul muscle extraoculaire, SAP	16.39 ↔	Éviscération de globe oculaire, autre
15.29.11 ↔	Lyse d'adhérences d'un seul muscle extraoculaire droit	16.41 ↔	Énucléation de globe oculaire avec implant simultané dans la capsule de Tenon et fixation des muscles
15.29.12 ↔	Lyse d'adhérences d'un seul muscle extraoculaire oblique	16.42 ↔	Énucléation de globe oculaire avec autre implant simultané
15.29.19 ↔	Lyse d'adhérences d'un seul muscle extraoculaire, autre	16.49 ↔	Énucléation de globe oculaire, autre
15.29.30 ↔	Détachement d'un seul muscle extraoculaire, SAP	16.51.00 ↔	Exentération d'orbite avec ablation de structure adjacente, SAP
15.29.31 ↔	Détachement d'un seul muscle extraoculaire droit	16.51.10 ↔	Exentération d'orbite avec ablation de structure adjacente, avec conservation de la peau palpébrale
15.29.32 ↔	Détachement d'un seul muscle extraoculaire oblique	16.51.11 ↔	Exentération d'orbite avec ablation de structure adjacente, sans conservation de la peau palpébrale
15.29.39 ↔	Détachement d'un seul muscle extraoculaire, autre	16.51.99 ↔	Exentération d'orbite avec ablation de structure adjacente, autre
15.29.40 ↔	Refixation d'un seul muscle extraoculaire, SAP	16.52.00 ↔	Exentération d'orbite avec enlèvement thérapeutique d'os de l'orbite, SAP
15.29.41 ↔	Refixation d'un seul muscle extraoculaire droit	16.52.10 ↔	Exentération d'orbite avec enlèvement thérapeutique d'os de l'orbite, avec conservation de la peau palpébrale
15.29.42 ↔	Refixation d'un seul muscle extraoculaire oblique	16.52.11 ↔	Exentération d'orbite avec enlèvement thérapeutique d'os de l'orbite, sans conservation de la peau palpébrale
15.29.49 ↔	Refixation d'un seul muscle extraoculaire, autre	16.52.99 ↔	Exentération d'orbite avec enlèvement thérapeutique d'os de l'orbite, autre
15.3X.00 ↔	Opération sur des muscles extraoculaires, deux ou plus, avec libération temporaire du globe, SAP	16.59.00 ↔	Autre exentération d'orbite, SAP
15.3X.10 ↔	Opération de deux muscles oculaires droits avec libération temporaire du globe	16.59.10 ↔	Autre exentération d'orbite avec conservation de la peau palpébrale
15.3X.11 ↔	Opération d'au moins trois muscles oculaires obliques avec libération temporaire du globe	16.59.11 ↔	Autre exentération d'orbite sans conservation de la peau palpébrale
15.3X.12 ↔	Opération d'au moins deux muscles oculaires droits et d'au moins deux muscles oculaires obliques avec libération temporaire du globe	16.59.99 ↔	Autre exentération d'orbite, autre
15.3X.20 ↔	Myopexie de deux muscles oculaires droits avec libération temporaire du globe	16.61.00 ↔	Insertion secondaire d'implant oculaire, SAP
15.3X.21 ↔	Myopexie d'au moins deux muscles oculaires droits et opération d'au moins un autre muscle oculaire avec libération temporaire du globe	16.61.10 ↔	Insertion secondaire d'implant oculaire, greffe dermo-adipeuse
15.3X.99 ↔	Opérations sur des muscles extraoculaires, deux ou plus, avec libération temporaire du globe, autre	16.61.99 ↔	Insertion secondaire d'implant oculaire, autre
15.4X.00 ↔	Opération sur des muscles extraoculaires - deux ou plus - sans libération temporaire du globe, SAP	16.62.00 ↔	Révision et réinsertion d'implant oculaire, SAP
15.4X.10 ↔	Opération de deux muscles oculaires droits sans libération temporaire du globe	16.62.10 ↔	Révision d'implant oculaire
15.4X.11 ↔	Opération d'au moins trois muscles oculaires obliques sans libération temporaire du globe	16.62.20 ↔	Remplacement d'implant oculaire et greffe dermo-adipeuse
15.4X.12 ↔	Autre opération d'au moins deux muscles oculaires droits et d'au moins deux muscles oculaires obliques sans libération temporaire du globe	16.62.29 ↔	Autre remplacement d'implant oculaire
15.4X.20 ↔	Myopexie de deux muscles oculaires droits sans libération temporaire du globe	16.62.99 ↔	Révision et réinsertion d'implant oculaire, autre
15.4X.21 ↔	Myopexie d'au moins deux muscles oculaires droits et opération d'au moins un autre muscle oculaire sans libération temporaire du globe	16.63 ↔	Révision de cavité d'enucléation avec greffe
15.4X.99 ↔	Opération sur des muscles extraoculaires - deux ou plus - sans libération temporaire du globe, autre	16.64 ↔	Autre révision de cavité d'enucléation
15.5X.00 ↔	Transposition d'un seul muscle extraoculaire, SAP	16.65.00 ↔	Greffe secondaire à une cavité orbitaire après exentération, SAP
15.5X.10 ↔	Transposition d'un seul muscle extraoculaire droit	16.65.10 ↔	Greffe secondaire à une cavité orbitaire après exentération, greffe dermo-adipeuse
15.5X.11 ↔	Transposition d'un seul muscle extraoculaire oblique	16.65.99 ↔	Greffe secondaire à une cavité orbitaire après exentération, autre
15.5X.99 ↔	Transposition d'un seul muscle extraoculaire, autre	16.66 ↔	Autre révision après exentération de cavité orbitaire
15.6 ↔	Révision de chirurgie de muscle extraoculaire	16.71 ↔	Ablation d'implant oculaire
15.7 ↔	Réparation de traumatisme de muscle extraoculaire	16.72 ↔	Ablation d'implant orbitaire
15.9 ↔	Autres opérations de muscles et de tendons extraoculaires	16.81 ↔	Réparation de lésion de l'orbite
16.01 ↔	Orbitotomie avec volet osseux	16.82 ↔	Réparation de rupture de globe oculaire
16.02 ↔	Orbitotomie avec l'insertion d'implant orbitaire	16.89 ↔	Réparation de traumatisme de l'orbite ou du globe oculaire, autre
		16.92 ↔	Excision de lésion de l'orbite
		16.98.10 ↔	Reconstruction de l'orbite, SAP
		16.98.11 ↔	Réparation de paroi orbitaire par lambeau microvasculaire
		16.98.19 ↔	Autre réparation de paroi orbitaire
		16.98.20 ↔	Décompression osseuse de l'orbite
		16.98.21 ↔	Résection de tissu adipeux de l'orbite

18.32 ↔	Résection du pavillon, totale	19.56.11 ↔	Tympanoplastie avec antrotomie, atticotomie, attico-antrotomie ou mastoïdectomie avec greffe d'implant alloplastique, allogène ou xénogène
18.33 ↔	Excision de cartilage de l'oreille externe pour transplantation	19.56.20 ↔	Tympanoplastie avec réalisation d'une cavité d'évidement (cavité ouverte), sans implantation de prothèse ou avec remplacement d'osselet par implant autologue
18.5 ↔	Correction chirurgicale d'oreille décollée	19.56.21 ↔	Tympanoplastie avec réalisation d'une cavité d'évidement (cavité ouverte), avec greffe d'implant alloplastique, allogène ou xénogène
18.6X.00 ↔	Reconstruction du conduit auditif externe, SAP	19.56.99 ↔	Tympanoplastie et ossiculoplastie, autre
18.6X.10 ↔	Élargissement du conduit auditif externe	19.6 ↔	Révision de tympanoplastie
18.6X.20 ↔	Reconstruction du conduit auditif externe (existant)	19.9X.11 ↔	Réduction d'une cavité d'évidement après excision radicale
18.6X.30 ↔	Construction d'un conduit auditif externe (non-existant)	19.9X.12 ↔	Reconstruction de l'oreille moyenne, réimplantation / reconstruction de la paroi postérieure du conduit auditif
18.6X.99 ↔	Reconstruction du conduit auditif externe, autre	19.9X.13 ↔	Reconstruction de l'oreille moyenne
18.71.00 ↔	Reconstruction du pavillon de l'oreille, SAP	19.9X.14 ↔	Fermeture de fistule mastoïdienne
18.71.10 ↔	Reconstruction du pavillon de l'oreille, partielle, SAP	19.9X.19 ↔	Opération microchirurgicale de l'oreille moyenne, autre
18.71.11 ↔	Reconstruction du pavillon de l'oreille, partielle, avec expanseur tissulaire	19.9X.99 ↔	Autre réparation de l'oreille moyenne, autre
18.71.12 ↔	Reconstruction du pavillon de l'oreille, partielle, avec lambeau aponévrotique	20.21 ↔	Incision de mastoïde
18.71.13 ↔	Reconstruction du pavillon de l'oreille, partielle, avec greffe de cartilage	20.22 ↔	Incision de la pyramide pétreuse
18.71.14 ↔	Reconstruction du pavillon de l'oreille, partielle, avec lambeau microvasculaire	20.40 ↔	Mastoïdectomie, SAP
18.71.19 ↔	Reconstruction du pavillon de l'oreille, partielle, autre	20.41 ↔	Mastoïdectomie simple
18.71.20 ↔	Reconstruction du pavillon de l'oreille, totale, SAP	20.42 ↔	Mastoïdectomie radicale
18.71.21 ↔	Reconstruction du pavillon de l'oreille, totale, avec expanseur tissulaire	20.43.00 ↔	Mastoïdectomie, avec libération du canal fascial, SAP
18.71.22 ↔	Reconstruction du pavillon de l'oreille, totale, avec lambeau aponévrotique	20.43.11 ↔	Mastoïdectomie, avec libération du canal fascial, sans décompression du nerf
18.71.23 ↔	Reconstruction du pavillon de l'oreille, totale, avec greffe de cartilage	20.43.12 ↔	Mastoïdectomie, avec libération du canal fascial, avec décompression du nerf
18.71.24 ↔	Reconstruction du pavillon de l'oreille, totale, avec lambeau microvasculaire	20.43.99 ↔	Mastoïdectomie, avec libération du canal fascial, autre
18.71.29 ↔	Reconstruction du pavillon de l'oreille, totale, autre	20.44.00 ↔	Mastoïdectomie, résection subtotale de l'os pétreux [pétresectomie subtotale], SAP
18.71.30 ↔	Implantation de matériel alloplastique dans la reconstruction du pavillon de l'oreille	20.44.11 ↔	Mastoïdectomie, résection subtotale de l'os pétreux [pétresectomie subtotale], sans oblitération
18.71.99 ↔	Reconstruction du pavillon de l'oreille, autre	20.44.12 ↔	Mastoïdectomie, résection subtotale de l'os pétreux [pétresectomie subtotale], avec oblitération de tissus adipeux
18.72 ↔	Réimplantation d'oreille amputée	20.44.13 ↔	Mastoïdectomie, résection subtotale de l'os pétreux [pétresectomie subtotale], avec oblitération de tissus musculaires
19.0 ↔	Mobilisation de l'étrier	20.44.14 ↔	Mastoïdectomie, résection subtotale de l'os pétreux [pétresectomie subtotale], avec oblitération de tissus adipeux ainsi que musculaires
19.11 ↔	Stapédectomie et plastie de l'étrier avec mise en place et ajustement d'une prothèse de l'étrier	20.44.99 ↔	Mastoïdectomie, résection subtotale de l'os pétreux [pétresectomie subtotale], autre
19.19.00 ↔	Autre stapédectomie et plastie de l'étrier, SAP	20.45.10 ↔	Mastoïdectomie, résection partielle de l'os pétreux, SAP
19.19.10 ↔	Stapédectomie, avec remplacement de l'étrier par implant autologue	20.45.11 ↔	Mastoïdectomie, résection partielle de l'os pétreux, sans oblitération
19.19.11 ↔	Stapédectomie, avec remplacement de l'étrier par implant alloplastique	20.45.12 ↔	Mastoïdectomie, résection partielle de l'os pétreux, avec oblitération de tissus adipeux
19.19.12 ↔	Malléostapédotomie	20.45.13 ↔	Mastoïdectomie, résection partielle de l'os pétreux, avec oblitération de tissus musculaires
19.19.99 ↔	Autre stapédectomie et plastie de l'étrier, autre	20.45.14 ↔	Mastoïdectomie, résection partielle de l'os pétreux, avec oblitération de tissus adipeux ainsi que musculaires
19.21 ↔	Révision de stapédotomie, de stapédectomie et de plastie de l'étrier, avec remplacement de l'enclume	20.45.15 ↔	Styloïdectomie
19.29.00 ↔	Autre révision de stapédotomie, de stapédectomie et de plastie de l'étrier, SAP	20.45.99 ↔	Mastoïdectomie, résection partielle de l'os pétreux, autre
19.29.10 ↔	Autre révision de stapédotomie et de stapédectomie avec prothèse de l'étrier	20.49 ↔	Mastoïdectomie, autre
19.29.11 ↔	Autre révision de stapédotomie et de stapédectomie avec prothèse de l'étrier par implant autologue	20.61.00 ↔	Fenestration (initiale) de l'oreille interne, SAP
19.29.12 ↔	Autre révision de stapédotomie et de stapédectomie avec prothèse de l'étrier par implant alloplastique	20.61.10 ↔	Fenestration de l'oreille interne, sans implantation de prothèse (procédure initiale)
19.29.13 ↔	Autre révision de stapédectomie avec plastie de l'étrier (sans remplacement de l'enclume)	20.61.99 ↔	Fenestration (initiale) de l'oreille interne, autre
19.29.99 ↔	Autre révision de stapédotomie, de stapédectomie et de plastie de l'étrier, autre	20.62.00 ↔	Révision de fenestration de l'oreille interne, SAP
19.3 ↔	Autre opération de la chaîne ossiculaire	20.62.10 ↔	Révision de fenestration de l'oreille interne, sans implantation de prothèse
19.4 ↔	Myringoplastie		
19.52 ↔	Tympanoplastie de type II		
19.53 ↔	Tympanoplastie de type III		
19.54 ↔	Tympanoplastie de type IV		
19.55 ↔	Tympanoplastie de type V		
19.56.00 ↔	Tympanoplastie et ossiculoplastie, SAP		
19.56.10 ↔	Tympanoplastie avec antrotomie, atticotomie, attico-antrotomie ou mastoïdectomie sans implantation de prothèse ou avec remplacement d'osselet par implant autologue		

20.62.99 ↔ Révision de fenestration de l'oreille interne, autre	22.42.00 ↔ Sinusectomie frontale, SAP
20.71 ↔ Shunt endolymphatique	22.42.10 ↔ Chirurgie ostéoplastique de sinus frontal avec oblitération
20.79.10 ↔ Excision de lésion du labyrinthe	22.42.11 ↔ Chirurgie ostéoplastique de sinus frontal sans oblitération
20.79.11 ↔ Cochléosaccotomie	22.42.99 ↔ Sinusectomie frontale, autre
20.79.20 ↔ Labyrinthectomie transtympanique	22.52 ↔ Sphénoïdectomie
20.79.21 ↔ Labyrinthectomie transmastoïdienne	22.60 ↔ Autre sinusectomie nasale, SAP
20.79.22 ↔ Destruction transtympanique du labyrinthe	22.61 ↔ Excision de lésion du sinus maxillaire, abord selon Caldwell-Luc
20.79.23 ↔ Destruction transmastoïdienne du labyrinthe	22.62.00 ↔ Excision de lésion du sinus maxillaire, par autre abord, SAP
20.79.99 ↔ Autre incision, excision et destruction de l'oreille interne, autre	22.62.10 ↔ Excision de lésion du sinus maxillaire, par voie endoscopique, SAP
20.8 ↔ Opération de la trompe d'Eustache	22.62.11 ↔ Résection de la paroi médiale du sinus maxillaire, par voie endonasale
20.91 ↔ Tympanosympathectomie	22.62.19 ↔ Excision de lésion du sinus maxillaire, par voie endoscopique, autre
20.92 ↔ Révision de mastoïdectomie	22.62.20 ↔ Excision de lésion du sinus maxillaire, chirurgicale ouverte, SAP
20.93 ↔ Réparation de fenêtre ovale et ronde	22.62.21 ↔ Résection de la paroi médiale du sinus maxillaire, chirurgicale ouverte
20.95.00 ↔ Implantation d'aide auditive électromagnétique, SAP	22.62.29 ↔ Excision de lésion du sinus maxillaire, chirurgicale ouverte, autre
20.95.10 ↔ Implantation ou remplacement d'aide auditive active sans interruption de la chaîne des osselets	22.62.99 ↔ Excision de lésion du sinus maxillaire, par autre abord, autre
20.95.11 ↔ Implantation ou remplacement d'aide auditive active avec interruption de la chaîne des osselets	22.63.00 ↔ Ethmoïdectomie, SAP
20.95.99 ↔ Implantation d'aide auditive électromagnétique, autre	22.63.10 ↔ Ethmoïdectomie, abord externe
20.96 ↔ Autre implantation ou remplacement de prothèse cochléaire, SAP	22.63.11 ↔ Ethmoïdectomie par voie intranasale ou transmaxillaire
20.97 ↔ Implantation ou remplacement de prothèse cochléaire, à un seul canal	22.63.99 ↔ Ethmoïdectomie, autre
20.98 ↔ Implantation ou remplacement de prothèse cochléaire, aux canaux multiples	22.64 ↔ Sphénoïdectomie
20.99.10 ↔ Implantation d'ancrages osseux dans l'os pétreux, l'oreille moyenne ou interne	22.71 ↔ Fermeture de fistule de sinus paranasal
20.99.20 ↔ Fermeture de fistule labyrinthique	22.79.00 ↔ Autre réparation de sinus paranasal, SAP
20.99.30 ↔ Enlèvement d'implant cochléaire ou d'aide auditive implantable	22.79.10 ↔ Réparation de l'os frontal
21.04 ↔ Contrôle d'épistaxis, par ligature d'artères ethmoïdales	22.79.11 ↔ Réparation ou cranialisation de paroi de sinus frontal
21.05 ↔ Contrôle d'épistaxis, par ligature (transantrale) d'artère maxillaire	22.79.19 ↔ Autre réparation de sinus paranasal, autre
21.06 ↔ Contrôle d'épistaxis, par ligature d'artère carotide externe	24.2X.10 ↔ Gingivoplastie avec greffe ou implant
21.07 ↔ Contrôle d'épistaxis, par excision de muqueuse nasale et greffe cutanée de septum et de la paroi latérale du nez	24.4X.00 ↔ Excision de lésion dentaire d'un maxillaire, SAP
21.4X.00 ↔ Résection du nez, SAP	24.4X.10 ↔ Excision de lésion dentaire d'un maxillaire par ouverture de l'antré maxillaire ou du plancher nasal
21.4X.12 ↔ Résection du nez, partielle	24.4X.11 ↔ Excision de lésion dentaire d'un maxillaire avec représentation du nerf
21.4X.22 ↔ Résection du nez, subtotal	24.5X.00 ↔ Alvéoloplastie, SAP
21.4X.32 ↔ Résection du nez, totale	24.5X.10 ↔ Alvéoloplastie avec greffe
21.4X.99 ↔ Résection du nez, autre	24.5X.99 ↔ Alvéoloplastie, autre
21.82 ↔ Fermeture de fistule du nez	24.91.10 ↔ Plastie vestibulaire
21.83.00 ↔ Reconstruction totale du nez, SAP	24.91.11 ↔ Abaissement du plancher buccal
21.83.10 ↔ Septorhinoplastie avec correction de cartilage ou d'os, avec transplant autologue local	24.91.99 ↔ Extension ou approfondissement du sillon buccolabial ou lingual, autre
21.83.11 ↔ Septorhinoplastie avec correction de cartilage ou d'os, avec transplant autologue distal ou transplant allogène ou xénogène	25.2X.00 ↔ Glossectomie partielle, SAP
21.83.12 ↔ Septorhinoplastie avec correction d'os et de cartilage	25.2X.09 ↔ Glossectomie partielle, autre
21.83.20 ↔ Reconstruction totale du nez, avec implantation de matériel alloplastique	25.2X.10 ↔ Glossectomie partielle, par voie transorale, SAP
21.83.99 ↔ Reconstruction totale du nez, autre	25.2X.11 ↔ Glossectomie partielle, par voie transorale, sans reconstruction
21.84 ↔ Révision de rhinoplastie	25.2X.12 ↔ Glossectomie partielle, par voie transorale, reconstruction avec lambeau muqueux local
21.85 ↔ Rhinoplastie d'augmentation	25.2X.13 ↔ Glossectomie partielle, par voie transorale, reconstruction avec lambeau myocutané
21.86.00 ↔ Rhinoplastie limitée, SAP	25.2X.14 ↔ Glossectomie partielle, par voie transorale, reconstruction avec greffon libre microvascularisé et anastomosé
21.86.10 ↔ Rhinoplastie limitée, nez externe	25.2X.19 ↔ Glossectomie partielle, par voie transorale, autre reconstruction
21.86.11 ↔ Rhinoplastie avec lambeau local ou distal	25.2X.20 ↔ Glossectomie partielle, par voie transmandibulaire, SAP
21.86.99 ↔ Rhinoplastie limitée, autre	25.2X.21 ↔ Glossectomie partielle, par voie transmandibulaire, sans reconstruction
21.87 ↔ Autre rhinoplastie	25.2X.22 ↔ Glossectomie partielle, par voie transmandibulaire, reconstruction avec lambeau muqueux local
21.89 ↔ Réparation et opération plastique du nez, autre	
22.31 ↔ Antrotomie maxillaire radicale	
22.41.00 ↔ Sinusotomie frontale, SAP	
22.41.10 ↔ Sinusotomie frontale, abord externe	
22.41.11 ↔ Sinusotomie frontale, par voie intranasale	
22.41.12 ↔ Sinusotomie frontale, pose d'un drain médian	
22.41.99 ↔ Sinusotomie frontale, autre	

25.2X.23 ↔	Glossectomie partielle, par voie transmandibulaire, reconstruction avec lambeau myocutané	25.3X.32 ↔	Pelviglossectomie totale, par voie transorale, reconstruction avec lambeau muqueux local
25.2X.24 ↔	Glossectomie partielle, par voie transmandibulaire, reconstruction avec greffon libre microvascularisé et anastomosé	25.3X.33 ↔	Pelviglossectomie totale, par voie transorale, reconstruction avec lambeau myocutané
25.2X.29 ↔	Glossectomie partielle, par voie transmandibulaire, autre reconstruction	25.3X.34 ↔	Pelviglossectomie totale, par voie transorale, reconstruction avec greffon libre microvascularisé et anastomosé
25.2X.30 ↔	Pelviglossectomie, par voie transorale, SAP	25.3X.39 ↔	Pelviglossectomie totale, par voie transorale, autre reconstruction
25.2X.31 ↔	Pelviglossectomie, par voie transorale, sans reconstruction	25.3X.40 ↔	Pelviglossectomie totale, par voie transmandibulaire, SAP
25.2X.32 ↔	Pelviglossectomie, par voie transorale, reconstruction avec lambeau muqueux local	25.3X.41 ↔	Pelviglossectomie totale, par voie transmandibulaire, sans reconstruction
25.2X.33 ↔	Pelviglossectomie, par voie transorale, reconstruction avec lambeau myocutané	25.3X.42 ↔	Pelviglossectomie totale, par voie transmandibulaire, reconstruction avec lambeau muqueux local
25.2X.34 ↔	Pelviglossectomie, par voie transorale, reconstruction avec greffon libre microvascularisé et anastomosé	25.3X.43 ↔	Pelviglossectomie totale, par voie mandibulaire, reconstruction avec lambeau myocutané
25.2X.39 ↔	Pelviglossectomie, par voie transorale, autre reconstruction	25.3X.44 ↔	Pelviglossectomie totale, par voie transmandibulaire, reconstruction avec greffon libre microvascularisé et anastomosé
25.2X.40 ↔	Pelviglossectomie, par voie transmandibulaire, SAP	25.3X.49 ↔	Pelviglossectomie totale, par voie transmandibulaire, autre reconstruction
25.2X.41 ↔	Pelviglossectomie, par voie transmandibulaire, sans reconstruction	25.3X.50 ↔	Pelviglossomandibulectomie totale, SAP
25.2X.42 ↔	Pelviglossectomie, par voie transmandibulaire, reconstruction avec lambeau muqueux local	25.3X.51 ↔	Pelviglossomandibulectomie totale, sans reconstruction
25.2X.43 ↔	Pelviglossectomie, par voie transmandibulaire, reconstruction avec lambeau myocutané	25.3X.52 ↔	Pelviglossomandibulectomie totale, reconstruction avec lambeau muqueux local
25.2X.44 ↔	Pelviglossectomie, par voie transmandibulaire, reconstruction avec greffon libre microvascularisé et anastomosé	25.3X.53 ↔	Pelviglossomandibulectomie totale, reconstruction avec lambeau myocutané
25.2X.49 ↔	Pelviglossectomie, par voie transmandibulaire, autre reconstruction	25.3X.54 ↔	Pelviglossomandibulectomie totale, reconstruction avec greffon libre microvascularisé et anastomosé
25.2X.50 ↔	Pelviglossomandibulectomie, SAP	25.3X.59 ↔	Pelviglossomandibulectomie totale, avec autre reconstruction
25.2X.51 ↔	Pelviglossomandibulectomie, sans reconstruction	25.4X.00 ↔	Glossectomie radicale, SAP
25.2X.52 ↔	Pelviglossomandibulectomie, reconstruction avec lambeau muqueux local	25.4X.10 ↔	Glossectomie radicale, par voie transorale, SAP
25.2X.53 ↔	Pelviglossomandibulectomie, reconstruction avec lambeau myocutané	25.4X.11 ↔	Glossectomie radicale, par voie transorale, sans reconstruction
25.2X.54 ↔	Pelviglossomandibulectomie, reconstruction avec greffon libre microvascularisé et anastomosé	25.4X.12 ↔	Glossectomie radicale, par voie transorale, reconstruction avec lambeau muqueux local
25.2X.59 ↔	Pelviglossomandibulectomie, avec autre reconstruction	25.4X.13 ↔	Glossectomie radicale, par voie transorale, reconstruction avec lambeau myocutané
25.3X.00 ↔	Glossectomie totale, SAP	25.4X.14 ↔	Glossectomie radicale, par voie transorale, reconstruction avec greffon libre microvascularisé et anastomosé
25.3X.09 ↔	Glossectomie totale, autre	25.4X.19 ↔	Glossectomie radicale, par voie transorale, autre reconstruction
25.3X.10 ↔	Glossectomie totale, par voie transorale, SAP	25.4X.20 ↔	Glossectomie radicale, par voie transmandibulaire, SAP
25.3X.11 ↔	Glossectomie totale, par voie transorale, sans reconstruction	25.4X.21 ↔	Glossectomie radicale, par voie transmandibulaire, sans reconstruction
25.3X.12 ↔	Glossectomie totale, par voie transorale, reconstruction avec lambeau muqueux local	25.4X.22 ↔	Glossectomie radicale, par voie transmandibulaire, reconstruction avec lambeau muqueux local
25.3X.13 ↔	Glossectomie totale, par voie transorale, reconstruction avec lambeau myocutané	25.4X.23 ↔	Glossectomie radicale, par voie transmandibulaire, reconstruction avec lambeau myocutané
25.3X.14 ↔	Glossectomie totale, par voie transorale, reconstruction avec greffon libre microvascularisé et anastomosé	25.4X.24 ↔	Glossectomie radicale, par voie transmandibulaire, reconstruction avec greffon libre microvascularisé et anastomosé
25.3X.19 ↔	Glossectomie totale, par voie transorale, autre reconstruction	25.4X.29 ↔	Glossectomie radicale, par voie transmandibulaire, autre reconstruction
25.3X.20 ↔	Glossectomie totale, par voie transmandibulaire, SAP	25.4X.30 ↔	Pelviglossectomie radicale, par voie transorale, SAP
25.3X.21 ↔	Glossectomie totale, par voie transmandibulaire, sans reconstruction	25.4X.31 ↔	Pelviglossectomie radicale, par voie transorale, sans reconstruction
25.3X.22 ↔	Glossectomie totale, par voie transmandibulaire, reconstruction avec lambeau muqueux local	25.4X.32 ↔	Pelviglossectomie radicale, par voie transorale, reconstruction avec lambeau muqueux local
25.3X.23 ↔	Glossectomie totale, par voie transmandibulaire, reconstruction avec lambeau myocutané	25.4X.33 ↔	Pelviglossectomie radicale, par voie transorale, reconstruction avec lambeau myocutané
25.3X.24 ↔	Glossectomie totale, par voie transmandibulaire, reconstruction avec greffon libre microvascularisé et anastomosé	25.4X.34 ↔	Pelviglossectomie radicale, par voie transorale, reconstruction avec greffon libre microvascularisé et anastomosé
25.3X.29 ↔	Glossectomie totale, par voie transmandibulaire, autre reconstruction	25.4X.39 ↔	Pelviglossectomie radicale, par voie transorale, autre reconstruction
25.3X.30 ↔	Pelviglossectomie totale, par voie transorale, SAP		
25.3X.31 ↔	Pelviglossectomie totale, par voie transorale, sans reconstruction		

25.4X.40 ↔	Pelviglossectomie radicale, par voie transmandibulaire, SAP	27.31.99 ↔	Excision ou destruction locale de lésion ou de tissu du palais osseux, autre
25.4X.41 ↔	Pelviglossectomie radicale, par voie transmandibulaire, sans reconstruction	27.32.00 ↔	Excision ou destruction large de lésion ou de tissu du palais osseux, SAP
25.4X.42 ↔	Pelviglossectomie radicale, par voie transmandibulaire, reconstruction avec lambeau muqueux local	27.32.10 ↔	Extirpation totale transorale de lésion ou de tissu du palais osseux
25.4X.43 ↔	Pelviglossectomie radicale, par voie transmandibulaire, reconstruction avec lambeau myocutané	27.32.11 ↔	Excision radicale transmandibulaire [résection en bloc] de lésion ou de tissu du palais osseux
25.4X.44 ↔	Pelviglossectomie radicale, par voie transmandibulaire, reconstruction avec greffon libre microvascularisé et anastomosé	27.32.12 ↔	Excision radicale transfaciale [résection en bloc] de lésion ou de tissu du palais osseux
25.4X.49 ↔	Pelviglossectomie radicale, par voie transmandibulaire, autre reconstruction	27.32.99 ↔	Excision ou destruction large de lésion ou de tissu du palais osseux, autre
25.4X.50 ↔	Pelviglossomandibulectomie radicale, SAP	27.54.00 ↔	Réparation de fente labiale (congénitale), SAP
25.4X.51 ↔	Pelviglossomandibulectomie radicale, sans reconstruction	27.54.10 ↔	Chéiloplastie de fente labiale (congénitale)
25.4X.52 ↔	Pelviglossomandibulectomie radicale, reconstruction avec lambeau muqueux local	27.54.11 ↔	Opération secondaire de fente labiale (congénitale)
25.4X.53 ↔	Pelviglossomandibulectomie radicale, reconstruction avec lambeau myocutané	27.54.99 ↔	Réparation de fente labiale (congénitale), autre
25.4X.54 ↔	Pelviglossomandibulectomie radicale, reconstruction avec greffon libre microvascularisé et anastomosé	27.55.00 ↔	Grefe de peau totale de la lèvre et de la bouche, SAP
25.4X.59 ↔	Pelviglossomandibulectomie radicale, avec autre reconstruction	27.55.10 ↔	Grefe de peau totale de la lèvre et de la bouche, non étendue
25.4X.99 ↔	Glossectomie radicale, autre	27.55.20 ↔	Grefe de peau totale de la lèvre et de la bouche, étendue
25.59.00 ↔	Autres réparations et opérations plastiques de la langue, SAP	27.55.99 ↔	Grefe de peau totale de la lèvre et de la bouche, autre
25.59.10 ↔	Reconstruction de la langue, SAP	27.56.10 ↔	Grefe de peau d'épaisseur partielle de la lèvre et de la bouche, non étendue
25.59.11 ↔	Plastie de réduction de la langue	27.56.20 ↔	Grefe de peau d'épaisseur partielle de la lèvre et de la bouche, étendue
25.59.99 ↔	Autres réparations et opérations plastiques de la langue, autre	27.56.30 ↔	Hétérogrefe de peau à la lèvre, non étendue
26.21 ↔	Marsupialisation de kyste de glande salivaire	27.56.40 ↔	Hétérogrefe de peau à la lèvre, étendue
26.29.00 ↔	Autre excision de lésion de glande salivaire, SAP	27.56.50 ↔	Homogrefe de peau à la lèvre, non étendue
26.29.10 ↔	Destruction de glande salivaire, SAP	27.56.60 ↔	Homogrefe de peau à la lèvre, étendue
26.29.99 ↔	Autre excision et destruction de lésion de glande salivaire, autre	27.56.99 ↔	Autre greffe de peau de la lèvre et de la bouche, autre
26.30 ↔	Sialoadénectomie, SAP	27.57.10 ↔	Attachement de greffon libre microvascularisé et anastomosé à la lèvre et à la bouche
26.31.00 ↔	Sialoadénectomie partielle, SAP	27.57.11 ↔	Attachement de lambeau pédiculé à la lèvre et à la bouche
26.31.10 ↔	Parotidectomie partielle, sans monitoring facial peropératoire	27.57.99 ↔	Attachement de lambeau pédiculé ou libre à la lèvre et à la bouche, autre
26.31.11 ↔	Parotidectomie partielle, avec monitoring facial peropératoire	27.58 ↔	Révision de lambeau pédiculé ou libre ou de greffe de peau libre à la lèvre et à la bouche
26.31.99 ↔	Sialoadénectomie partielle, autre	27.59.20 ↔	Couverture non étendue de tissu mou par des kératinocytes obtenus en culture, lèvre
26.32.00 ↔	Sialoadénectomie totale, SAP	27.59.21 ↔	Couverture étendue de tissu mou par des kératinocytes obtenus en culture, lèvre
26.32.10 ↔	Parotidectomie totale avec conservation du nerf facial, sans monitoring facial peropératoire	27.59.30 ↔	Couverture temporaire, non étendue, de tissu mou par plusieurs techniques combinées, lèvre
26.32.11 ↔	Parotidectomie totale avec conservation du nerf facial, avec monitoring facial peropératoire	27.59.31 ↔	Couverture temporaire, étendue, de tissu mou par plusieurs techniques combinées, lèvre
26.32.20 ↔	Parotidectomie totale avec résection et réparation du nerf facial	27.59.40 ↔	Autre réparation plastique de la lèvre et de la bouche avec attachement de greffon libre microvascularisé et anastomosé
26.32.30 ↔	Résection totale de la glande sous-mandibulaire	27.59.41 ↔	Autre réparation plastique de la lèvre et de la bouche avec lambeau pédiculé distal
26.32.99 ↔	Sialoadénectomie totale, autre	27.59.60 ↔	Insertion d'expansur tissulaire au niveau de la lèvre
26.41.00 ↔	Suture de lacération de glande salivaire, SAP	27.59.99 ↔	Autre réparation plastique de la lèvre et de la bouche, autre
26.41.10 ↔	Suture de lacération de canal salivaire	27.62.00 ↔	Correction de fente palatine, SAP
26.41.99 ↔	Suture de lacération de glande salivaire, autre	27.62.10 ↔	Réparation plastique primaire du palais osseux, sans greffe osseuse
26.42 ↔	Fermeture de fistule salivaire	27.62.11 ↔	Réparation plastique primaire du palais osseux, avec greffe osseuse
26.49.00 ↔	Autre réparation et opération plastique de canal ou de glande salivaire, SAP	27.62.12 ↔	Réparation plastique primaire du voile du palais
26.49.10 ↔	Fistulisation de glande salivaire	27.62.20 ↔	Réparation plastique secondaire du palais osseux, sans greffe osseuse
26.49.11 ↔	Transplantation de l'ouverture du canal salivaire	27.62.21 ↔	Réparation plastique secondaire du palais osseux, avec greffe osseuse
26.49.12 ↔	Transposition d'ouverture du canal salivaire	27.62.22 ↔	Réparation plastique secondaire du voile du palais
26.49.99 ↔	Autre réparation et opération plastique de canal ou de glande salivaire, autre	27.62.99 ↔	Correction de fente palatine, autre
27.31.00 ↔	Excision ou destruction locale de lésion ou de tissu du palais osseux, SAP	27.63.00 ↔	Révision de réparation de fente palatine, SAP
27.31.10 ↔	Excision locale de lésion ou de tissu du palais osseux		
27.31.20 ↔	Excision partielle de lésion ou de tissu du palais osseux		
27.31.30 ↔	Destruction de lésion ou de tissu du palais osseux		

27.63.10 ↔	Révision de réparation de fente palatine par maxilloplastie	29.4X.10 ↔	Réparation plastique du pharynx, avec lambeau muqueux local ou cutané libre
27.63.11 ↔	Révision de réparation de fente palatine par maxilloplastie et ostéoplastie	29.4X.11 ↔	Réparation plastique du pharynx, avec lambeau pédiculé myocutané
27.63.20 ↔	Révision de réparation de fente palatine, opération secondaire de fente maxillaire	29.4X.12 ↔	Réparation plastique du pharynx, avec greffon microvascularisé et anastomosé, greffon intestinal ou anastomose œso-gastrique
27.63.99 ↔	Révision de réparation de fente palatine, autre	29.4X.99 ↔	Réparation plastique du pharynx, autre
27.64 ↔	Insertion d'implant palatin	29.52 ↔	Fermeture de fistule de fente branchiale
27.69.10 ↔	Réparation plastique du voile du palais	29.59 ↔	Réparation du pharynx, autre
27.69.11 ↔	Réparation plastique du palais osseux	29.99 ↔	Autre opération du pharynx, autre
27.69.99 ↔	Autre réparation plastique du palais, autre	30.1X.00 ↔	Hémilaryngectomie, SAP
27.73 ↔	Réparation de la lnette	30.1X.10 ↔	Hémilaryngectomie supraglottique, par voie horizontale
27.79 ↔	Opérations de la lnette, autre	30.1X.11 ↔	Hémilaryngectomie supraglottique, avec résection de la base de la langue
28.2X.00 ↔	Amygdalectomie, sans excision de végétations adénoïdes [adénoïdectomie], SAP	30.1X.99 ↔	Hémilaryngectomie, autre
28.2X.10 ↔	Résection partielle d'amygdale, sans excision de végétations adénoïdes	30.21 ↔	Épiglottectomie
28.2X.11 ↔	Amygdalectomie totale, sans excision de végétations adénoïdes	30.22.00 ↔	Cordectomie, SAP
28.2X.12 ↔	Amygdalectomie pour abcès amygdalien	30.22.10 ↔	Cordectomie endolaryngée
28.2X.99 ↔	Amygdalectomie, sans excision de végétations adénoïdes, autre	30.22.11 ↔	Cordectomie par thyroïdotomie
28.3X.00 ↔	Amygdalectomie, avec excision de végétations adénoïdes, SAP	30.22.99 ↔	Cordectomie, autre
28.3X.10 ↔	Résection partielle d'amygdale [amygdalotomie], avec excision de végétations adénoïdes	30.29.00 ↔	Autre laryngectomie partielle, SAP
28.3X.11 ↔	Amygdalectomie totale, avec excision de végétations adénoïdes	30.29.10 ↔	Crico-hyoïdo-épiglottopexie [CHEP]
28.3X.12 ↔	Amygdalectomie pour abcès amygdalien, avec excision de végétations adénoïdes	30.29.11 ↔	Cricohyoïdopexie [CHP]
28.3X.99 ↔	Amygdalectomie, avec excision de végétations adénoïdes, autre	30.29.20 ↔	Résection laryngo-pharyngée partielle
28.4 ↔	Excision de restes amygdaliens	30.29.21 ↔	Laryngectomie partielle frontale (Huet)
28.5X.00 ↔	Excision d'amygdale linguale, SAP	30.29.22 ↔	Laryngectomie partielle frontolatérale (Leroux-Robert)
28.5X.10 ↔	Excision d'amygdale linguale, par voie transorale	30.29.30 ↔	Aryténoidectomie
28.5X.11 ↔	Excision d'amygdale linguale, par pharyngotomie	30.29.99 ↔	Autre laryngectomie partielle, autre
28.5X.99 ↔	Excision d'amygdale linguale, autre	30.3X.00 ↔	Laryngectomie complète, SAP
28.6 ↔	Excision de végétations adénoïdes, sans amygdalectomie	30.3X.10 ↔	Laryngectomie complète, sans reconstruction
28.91 ↔	Ablation de corps étranger de l'amygdale et des végétations adénoïdes par incision	30.3X.11 ↔	Laryngectomie complète, reconstruction avec lambeau muqueux local
28.92 ↔	Excision de lésion des amygdales et des végétations adénoïdes	30.3X.12 ↔	Laryngectomie complète, reconstruction avec greffon non vascularisé
29.2X.00 ↔	Excision de kyste branchiogène ou de vestige de fente branchiale, SAP	30.3X.13 ↔	Laryngectomie complète, reconstruction avec lambeau pédiculé régional
29.2X.10 ↔	Excision de kyste latéral du cou	30.3X.14 ↔	Laryngectomie complète, reconstruction avec lambeau pédiculé distal
29.2X.11 ↔	Excision de kyste branchiogène ou de vestige de fente branchiale, intervention secondaire	30.3X.15 ↔	Laryngectomie complète, reconstruction avec greffon libre microvascularisé et anastomosé
29.2X.20 ↔	Opération de vestiges de conduit branchial, SAP	30.3X.16 ↔	Laryngectomie complète, reconstruction avec greffon intestinal libre
29.2X.21 ↔	Opération de vestiges de conduit branchial, intervention secondaire	30.3X.17 ↔	Laryngectomie complète, reconstruction par anastomose œso-gastrique
29.2X.99 ↔	Excision de kyste branchiogène ou de vestige de fente branchiale, autre	30.3X.19 ↔	Laryngectomie complète, autre reconstruction
29.31 ↔	Myotomie crico-pharyngienne	30.3X.99 ↔	Laryngectomie complète, autre
29.32.00 ↔	Diverticulectomie pharyngienne, SAP	30.4X.00 ↔	Laryngectomie radicale, SAP
29.32.10 ↔	Diverticulostomie endoscopique, traitement de diverticule de Zenker	30.4X.10 ↔	Laryngectomie radicale avec pharyngectomie, sans reconstruction
29.32.11 ↔	Diverticulectomie, excision de diverticule de Zenker	30.4X.11 ↔	Laryngectomie radicale avec pharyngectomie, reconstruction avec lambeau muqueux local
29.32.99 ↔	Diverticulectomie pharyngienne, autre	30.4X.12 ↔	Laryngectomie radicale avec pharyngectomie, reconstruction avec greffon non vascularisé
29.33.00 ↔	Pharyngectomie (partielle), SAP	30.4X.13 ↔	Laryngectomie radicale avec pharyngectomie, reconstruction avec lambeau pédiculé régional
29.33.10 ↔	Pharyngectomie partielle, sans reconstruction	30.4X.14 ↔	Laryngectomie radicale avec pharyngectomie, reconstruction avec lambeau pédiculé
29.33.11 ↔	Pharyngectomie partielle, reconstruction par lambeau pédiculé régional ou distal	30.4X.15 ↔	Laryngectomie radicale avec pharyngectomie, reconstruction avec greffon libre microvascularisé et anastomosé
29.33.12 ↔	Pharyngectomie partielle, reconstruction avec greffon libre microvascularisé et anastomosé	30.4X.16 ↔	Laryngectomie radicale avec pharyngectomie, reconstruction avec greffon intestinal libre
29.33.20 ↔	Pharyngectomie totale, reconstruction par lambeau pédiculé régional ou distal	30.4X.17 ↔	Laryngectomie radicale avec pharyngectomie, reconstruction par anastomose œso-gastrique
29.33.21 ↔	Pharyngectomie totale, reconstruction avec greffon libre microvascularisé et anastomosé, greffon intestinal libre ou anastomose œso-gastrique	30.4X.19 ↔	Laryngectomie radicale avec pharyngectomie, autre reconstruction
29.33.99 ↔	Pharyngectomie (partielle), autre	30.4X.20 ↔	Laryngectomie radicale avec pharyngectomie et résection thyroïdienne, sans reconstruction

30.4X.21 ↔	Laryngectomie radicale avec pharyngectomie et résection thyroïdienne, reconstruction avec lambeau muqueux local	32.2A.11 ↔	Excision et destruction locale de lésion ou de tissu de poumon, chirurgicale ouverte
30.4X.22 ↔	Laryngectomie radicale avec pharyngectomie et résection thyroïdienne, reconstruction avec greffon non vascularisé	32.2A.12 ↔	Excision et destruction locale de lésion ou de tissu de poumon, par voie thoracoscopique
30.4X.23 ↔	Laryngectomie radicale avec pharyngectomie et résection thyroïdienne, reconstruction avec lambeau pédiculé régional	32.31.11 ↔	Résection pulmonaire segmentaire anatomique, par voie thoracoscopique, sans élargissement par bronchoplastie ainsi que sans élargissement par angioplastie
30.4X.24 ↔	Laryngectomie radicale avec pharyngectomie et résection thyroïdienne, reconstruction avec lambeau pédiculé	32.31.12 ↔	Résection pulmonaire segmentaire anatomique, par voie thoracoscopique, avec élargissement par bronchoplastie
30.4X.25 ↔	Laryngectomie radicale avec pharyngectomie et résection thyroïdienne, reconstruction avec greffon libre microvascularisé et anastomosé	32.31.13 ↔	Résection pulmonaire segmentaire anatomique, par voie thoracoscopique, avec élargissement par angioplastie
30.4X.26 ↔	Laryngectomie radicale avec pharyngectomie et résection thyroïdienne, reconstruction avec greffon intestinal libre	32.31.14 ↔	Résection pulmonaire segmentaire anatomique, par voie thoracoscopique, avec élargissement par bronchoplastie ainsi que par angioplastie
30.4X.27 ↔	Laryngectomie radicale avec pharyngectomie et résection thyroïdienne, reconstruction par anastomose œso-gastrique	32.32.11 ↔	Résection pulmonaire segmentaire anatomique, chirurgicale ouverte, sans élargissement par bronchoplastie ainsi que sans élargissement par angioplastie
30.4X.29 ↔	Laryngectomie radicale avec pharyngectomie et résection thyroïdienne, autre reconstruction	32.32.12 ↔	Résection pulmonaire segmentaire anatomique, chirurgicale ouverte, avec élargissement par bronchoplastie
30.4X.99 ↔	Laryngectomie radicale, autre	32.32.13 ↔	Résection pulmonaire segmentaire anatomique, chirurgicale ouverte, avec élargissement par angioplastie
31.61 ↔	Suture de lacération du larynx	32.32.14 ↔	Résection pulmonaire segmentaire anatomique, chirurgicale ouverte, avec élargissement par bronchoplastie ainsi que par angioplastie
31.62 ↔	Fermeture de fistule du larynx	32.39 ↔	Résection pulmonaire segmentaire anatomique autre et non spécifiée
31.63 ↔	Révision de laryngostomie	32.40 ↔	Lobectomie pulmonaire, SAP
31.64 ↔	Réparation de fracture laryngée	32.41.15 ↔	Lobectomie pulmonaire, par voie thoracoscopique, sans élargissement par bronchoplastie ainsi que sans élargissement par angioplastie
31.69.10 ↔	Laryngoplastie, SAP	32.41.16 ↔	Lobectomie pulmonaire, par voie thoracoscopique, avec élargissement par bronchoplastie
31.69.11 ↔	Médialisation de laryngoplastie, SAP	32.41.17 ↔	Lobectomie pulmonaire, par voie thoracoscopique, avec élargissement par angioplastie
31.69.12 ↔	Médialisation de laryngoplastie, thyroplastie de type I	32.41.18 ↔	Lobectomie pulmonaire, par voie thoracoscopique, avec élargissement par bronchoplastie ainsi que par angioplastie
31.69.14 ↔	Médialisation de laryngoplastie, par voie externe	32.42.15 ↔	Lobectomie pulmonaire, chirurgicale ouverte, sans élargissement par bronchoplastie ainsi que sans élargissement par angioplastie
31.69.20 ↔	Plastie d'élargissement de la glotte (endolaryngée)	32.42.16 ↔	Lobectomie pulmonaire, chirurgicale ouverte, avec élargissement par bronchoplastie
31.69.30 ↔	Crico-thyroïdopexie	32.42.17 ↔	Lobectomie pulmonaire, chirurgicale ouverte, avec élargissement par angioplastie
31.69.31 ↔	Arythénoïdopexie	32.42.18 ↔	Lobectomie pulmonaire, chirurgicale ouverte, avec élargissement par bronchoplastie ainsi que par angioplastie
31.69.40 ↔	Construction / révision de néoglote	32.43.11 ↔	Lobectomie pulmonaire avec élargissement, par voie thoracoscopique, sans élargissement par bronchoplastie ainsi que sans élargissement par angioplastie
31.69.41 ↔	Réparation du larynx	32.43.12 ↔	Lobectomie pulmonaire avec élargissement, par voie thoracoscopique, avec élargissement par bronchoplastie
31.69.42 ↔	Réparation de corde vocale	32.43.13 ↔	Lobectomie pulmonaire avec élargissement, par voie thoracoscopique, avec élargissement par angioplastie
31.69.99 ↔	Autre réparation du larynx, autre	32.43.14 ↔	Lobectomie pulmonaire avec élargissement, par voie thoracoscopique, avec élargissement par bronchoplastie ainsi que par angioplastie
31.71 ↔	Suture de lacération de la trachée	32.43.21 ↔	Lobectomie pulmonaire avec élargissement, chirurgicale ouverte, sans élargissement par bronchoplastie ainsi que sans élargissement par angioplastie
31.72 ↔	Fermeture de fistule externe de la trachée		
31.73 ↔	Fermeture d'autre fistule de la trachée		
31.75 ↔	Reconstruction de trachée et construction de larynx artificiel		
31.79.00 ↔	Autre réparation ou opération plastique de la trachée, SAP		
31.79.11 ↔	Réparation (par greffe) de trachée		
31.79.12 ↔	Trachéopexie		
31.79.13 ↔	Anastomose termino-terminale de la trachée (après rupture)		
31.79.14 ↔	Résection crico-trachéale		
31.79.15 ↔	Autre réparation ou opération plastique de la trachée lors de sténose trachéale		
32.09.00 ↔	Autre excision ou destruction de lésion ou de tissu de bronche, SAP		
32.09.10 ↔	Autre excision ou destruction locale de lésion ou de tissu de bronche, par thoracotomie		
32.09.20 ↔	Autre excision ou destruction locale de lésion ou de tissu de bronche, par thoracoscopie		
32.09.99 ↔	Autre excision ou destruction de lésion ou de tissu de bronche, autre		
32.1X.10 ↔	Autre excision de bronche, résection de bifurcation bronchique		
32.1X.20 ↔	Autre excision de bronche, révision d'insuffisance du moignon bronchique		
32.21 ↔	Plicature de bulles d'emphysème		
32.22 ↔	Réduction chirurgicale du volume pulmonaire		
32.2A.09 ↔	Excision et destruction locale de lésion ou de tissu de poumon, autre		

32.43.22 ↔	Lobectomie pulmonaire avec élargissement, chirurgicale ouverte, avec élargissement par bronchoplastie	33.43 ↔	Suture de lacération pulmonaire
32.43.23 ↔	Lobectomie pulmonaire avec élargissement, chirurgicale ouverte, avec élargissement par angioplastie	33.50 ↔	Transplantation pulmonaire, SAP
32.43.24 ↔	Lobectomie pulmonaire avec élargissement, chirurgicale ouverte, avec élargissement par bronchoplastie ainsi que par angioplastie	33.51 ↔	Transplantation pulmonaire unilatérale
32.44.11 ↔	Bilobectomie pulmonaire, par voie thoroscopique, sans élargissement par bronchoplastie ainsi que sans élargissement par angioplastie	33.52 ↔	Transplantation pulmonaire bilatérale
32.44.12 ↔	Bilobectomie pulmonaire, par voie thoroscopique, avec élargissement par bronchoplastie	33.53 ↔	Retransplantation pulmonaire durant la même hospitalisation
32.44.13 ↔	Bilobectomie pulmonaire, par voie thoroscopique, avec élargissement par angioplastie	33.6X.00 ↔	Transplantation combinée cœur-poumons, SAP
32.44.14 ↔	Bilobectomie pulmonaire, par voie thoroscopique, avec élargissement par bronchoplastie ainsi que par angioplastie	33.6X.10 ↔	Retransplantation combinée cœur-poumons durant la même hospitalisation
32.44.21 ↔	Bilobectomie pulmonaire, chirurgicale ouverte, sans élargissement par bronchoplastie ainsi que sans élargissement par angioplastie	33.6X.99 ↔	Transplantation combinée cœur-poumons, autre
32.44.22 ↔	Bilobectomie pulmonaire, chirurgicale ouverte, avec élargissement par bronchoplastie	33.92 ↔	Ligature de bronche
32.44.23 ↔	Bilobectomie pulmonaire, chirurgicale ouverte, avec élargissement par angioplastie	34.06 ↔	Drainage de la cavité pleurale par voie thoroscopique
32.44.24 ↔	Bilobectomie pulmonaire, chirurgicale ouverte, avec élargissement par bronchoplastie ainsi que par angioplastie	34.1 ↔	Incision du médiastin
32.49 ↔	Lobectomie pulmonaire, autre	34.21.00 ↔	Thoroscopie transpleurale, SAP
32.50.11 ↔	Pneumonectomie, par voie thoroscopique, sans élargissement par bronchoplastie ainsi que sans élargissement par angioplastie	34.21.10 ↔	Thoroscopie transpleurale, première intervention
32.50.12 ↔	Pneumonectomie, par voie thoroscopique, avec élargissement par bronchoplastie	34.21.20 ↔	Thoroscopie transpleurale, réintervention
32.50.13 ↔	Pneumonectomie, par voie thoroscopique, avec élargissement par angioplastie	34.21.99 ↔	Thoroscopie transpleurale, autre
32.50.14 ↔	Pneumonectomie, par voie thoroscopique, avec élargissement par bronchoplastie ainsi que par angioplastie	34.26 ↔	Biopsie du médiastin, à ciel ouvert
32.51.15 ↔	Pneumonectomie, chirurgicale ouverte, sans élargissement par bronchoplastie ainsi que sans élargissement par angioplastie	34.27.00 ↔	Biopsie du diaphragme, SAP
32.51.16 ↔	Pneumonectomie, chirurgicale ouverte, avec élargissement par bronchoplastie	34.27.20 ↔	Biopsie ouverte du diaphragme
32.51.17 ↔	Pneumonectomie, chirurgicale ouverte, avec élargissement par angioplastie	34.3X.21 ↔	Réséction de lésion ou de tissu du médiastin, sans résection d'organe médiastinal
32.51.18 ↔	Pneumonectomie, chirurgicale ouverte, avec élargissement par bronchoplastie ainsi que par angioplastie	34.3X.22 ↔	Réséction de lésion ou de tissu du médiastin, avec résection du poumon ou de la paroi thoracique
32.52.11 ↔	Pneumonectomie, étendue, chirurgicale ouverte, sans élargissement par bronchoplastie ainsi que sans élargissement par angioplastie	34.3X.23 ↔	Réséction de lésion ou de tissu du médiastin, avec résection partielle du péricarde
32.52.12 ↔	Pneumonectomie, étendue, chirurgicale ouverte, avec élargissement par bronchoplastie	34.3X.24 ↔	Réséction de lésion ou de tissu du médiastin, avec endoprothèse vasculaire
32.52.13 ↔	Pneumonectomie, étendue, chirurgicale ouverte, avec élargissement par angioplastie	34.3X.25 ↔	Réséction de lésion ou de tissu du médiastin, avec résection pulmonaire et endoprothèse vasculaire
32.52.14 ↔	Pneumonectomie, étendue, chirurgicale ouverte, avec élargissement par bronchoplastie ainsi que par angioplastie	34.3X.26 ↔	Réséction de lésion ou de tissu du médiastin, avec résection pulmonaire et résection partielle du péricarde
32.59 ↔	Pneumonectomie, autre et non spécifiée	34.3X.27 ↔	Réséction de lésion ou de tissu du médiastin, avec résection partielle du péricarde et endoprothèse vasculaire
32.6 ↔	Dissection thoracique radicale	34.3X.28 ↔	Réséction de lésion ou de tissu du médiastin, avec résection partielle du poumon et du péricarde et endoprothèse vasculaire
33.20 ↔	Biopsie pulmonaire par voie thoroscopique	34.4X.21 ↔	Réséction partielle de lésion de la paroi thoracique, sans réparation
33.25 ↔	Biopsie bronchique ouverte	34.4X.22 ↔	Réséction partielle de lésion de la paroi thoracique, avec réparation
33.28 ↔	Biopsie de poumon à ciel ouvert	34.4X.31 ↔	Réséction de lésion de la paroi thoracique, résection complète du sternum, sans réparation
33.31 ↔	Destruction du nerf phrénique pour collapsothérapie du poumon	34.4X.32 ↔	Réséction de lésion de la paroi thoracique, résection complète du sternum, avec réparation
33.33 ↔	Pneumopéritoine pour collapsus du poumon	34.51.00 ↔	Pleurectomie et décortication pulmonaire chirurgicale ouverte, SAP
33.34.20 ↔	Thoracoplastie complète	34.51.11 ↔	Pleurectomie radicale et décortication du poumon et de la paroi thoracique, sans résection du péricarde ou du diaphragme, chirurgicale ouverte
33.41 ↔	Suture de lacération de bronche	34.51.12 ↔	Pleurectomie radicale et décortication du poumon et de la paroi thoracique, avec résection du péricarde, chirurgicale ouverte
33.42 ↔	Fermeture de fistule bronchique	34.51.13 ↔	Pleurectomie radicale et décortication du poumon et de la paroi thoracique, avec résection du diaphragme, chirurgicale ouverte
		34.51.14 ↔	Pleurectomie radicale et décortication du poumon et de la paroi thoracique, avec résection du péricarde ainsi que du diaphragme, chirurgicale ouverte
		34.51.15 ↔	Pleurectomie partielle et décortication, chirurgicale ouverte
		34.51.16 ↔	Pleurectomie subtotal et décortication, chirurgicale ouverte
		34.51.99 ↔	Pleurectomie et décortication pulmonaire chirurgicale ouverte, autre
		34.52.00 ↔	Pleurectomie et décortication pulmonaire, thoroscopique, SAP

34.52.11 ↔	Pleurectomie radicale et décortication du poumon et de la paroi thoracique, sans résection du péricarde ou du diaphragme, thoroscopique	35.42.21 ↔	Création de communication septale intracardiaque, par voie transluminale percutanée, sans implant
34.52.12 ↔	Pleurectomie radicale et décortication du poumon et de la paroi thoracique, avec résection du péricarde, thoroscopique	35.42.22 ↔	Création de communication septale intracardiaque, par voie transluminale percutanée, avec implant
34.52.13 ↔	Pleurectomie radicale et décortication du poumon et de la paroi thoracique, avec résection du diaphragme, thoroscopique	35.43.00 ↔	Élargissement de communication interventriculaire existante, SAP
34.52.14 ↔	Pleurectomie radicale et décortication du poumon et de la paroi thoracique, avec résection du péricarde ainsi que du diaphragme, thoroscopique	35.43.10 ↔	Élargissement de communication interventriculaire existante, par chirurgie ouverte
34.52.15 ↔	Pleurectomie partielle et décortication pulmonaire, thoroscopique	35.43.20 ↔	Élargissement de communication interventriculaire existante, par voie transluminale percutanée
34.52.16 ↔	Pleurectomie subtotale et décortication pulmonaire, thoroscopique	35.43.99 ↔	Élargissement de communication interventriculaire existante, autre
34.52.99 ↔	Pleurectomie et décortication pulmonaire, thoroscopique, autre	35.50 ↔	Réparation de communication septale intracardiaque non précisée, avec prothèse
34.59.10 ↔	Autre excision de la plèvre, pleurectomie sous thoroscopie	35.51 ↔	Réparation de communication interauriculaire avec prothèse, technique ouverte
34.59.20 ↔	Autre excision de la plèvre, pleurectomie chirurgicale ouverte	35.53 ↔	Réparation de communication interventriculaire avec prothèse, par voie ouverte
34.6X.11 ↔	Pleurodèse chirurgicale ouverte, sans décortication	35.54 ↔	Réparation de défaut des coussinets endocardiques (canal AV), avec prothèse
34.6X.12 ↔	Pleurodèse chirurgicale ouverte, avec décortication	35.55 ↔	Réparation de communication interventriculaire avec prothèse, fermée
34.6X.13 ↔	Pleurodèse chirurgicale ouverte, par poudrage	35.60 ↔	Réparation de communication septale intracardiaque non précisée, avec greffe de tissu
34.6X.19 ↔	Pleurodèse chirurgicale ouverte, autre	35.61 ↔	Réparation de communication interauriculaire, avec greffe de tissu
34.6X.21 ↔	Pleurodèse sous thoroscopie, sans décortication	35.62 ↔	Réparation de communication interventriculaire avec greffe de tissu
34.6X.22 ↔	Pleurodèse sous thoroscopie, avec décortication	35.63 ↔	Réparation de défauts des coussinets endocardiques (canal AV), avec greffe de tissu
34.6X.23 ↔	Pleurodèse sous thoroscopie, par poudrage	35.70 ↔	Autre réparation non précisée de communication septale intracardiaque, non précisée
34.6X.29 ↔	Pleurodèse sous thoroscopie, autre	35.71 ↔	Autre réparation non précisée de communication interauriculaire
34.6X.99 ↔	Pleurodèse, autre	35.72.00 ↔	Réparation de communication interventriculaire, SAP
34.71 ↔	Suture de lacération de la paroi thoracique	35.72.10 ↔	Fermeture de communication interventriculaire acquise
34.72 ↔	Fermeture de thoracostomie	35.72.99 ↔	Réparation de communication interventriculaire, autre
34.73 ↔	Fermeture d'autres fistules thoraciques	35.73 ↔	Autre réparation non précisée de défaut des coussinets endocardiques (canal AV)
34.74 ↔	Réparation des déformations thoraciques	35.81 ↔	Correction totale de la tétralogie de Fallot
34.75 ↔	Fermeture secondaire de thoracotomie et sternotomie	35.82 ↔	Correction de retour (connexion) veineux pulmonaire anormal total
34.76 ↔	Réparation pour stabilisation de la paroi thoracique, par chirurgie ouverte	35.83 ↔	Correction totale de tronc artériel commun (truncus arteriosus)
34.77 ↔	Greffe osseuse et transposition osseuse, paroi thoracique	35.84 ↔	Correction totale de transposition de gros vaisseaux, NCA
34.79 ↔	Réparation de la paroi thoracique, autre	35.85 ↔	Intervention de Norwood de type I
34.82 ↔	Suture d'une déchirure du diaphragme	35.91 ↔	Transposition (détournement) interauriculaire du retour veineux
34.83 ↔	Fermeture de fistule trans-diaphragmatique	35.92 ↔	Création de conduit entre ventricule droit et artère pulmonaire
34.85 ↔	Implantation d'un stimulateur diaphragmatique	35.93 ↔	Création de conduit entre ventricule gauche et aorte
34.99.10 ↔	Prélèvement de cartilage costal pour greffe	35.94 ↔	Création de conduit entre oreillette et artère pulmonaire
35.31 ↔	Opérations de muscle papillaire	35.95 ↔	Révision d'opération corrective du cœur
35.32 ↔	Opérations de cordages tendineux	35.98.10 ↔	Fermeture transluminale percutanée de communication interauriculaire, SAP
35.34 ↔	Infundibulectomie	35.98.11 ↔	Fermeture transluminale percutanée de communication interauriculaire, avec 1 dispositif de fermeture
35.35.00 ↔	Opération de trabécules cardiaques, SAP	35.98.12 ↔	Fermeture transluminale percutanée de communication interauriculaire, avec 2 et plus dispositifs de fermeture
35.35.09 ↔	Opération de trabécules cardiaques, autre	35.98.19 ↔	Fermeture transluminale percutanée de communication interauriculaire, autre
35.35.10 ↔	Résection fibreuse ou musculaire sous-valvulaire de la valve aortique	35.98.30 ↔	Fermeture transluminale percutanée de communication interventriculaire
35.36.00 ↔	Résection supravalvulaire, valve cardiaque, SAP	35.98.99 ↔	Autres opérations des septa du cœur, autre
35.36.09 ↔	Résection supravalvulaire, valve cardiaque, autre	35.A1.00 ↔	Valvulotomie de la valve aortique, SAP
35.36.11 ↔	Résection supravalvulaire, valve aortique		
35.36.21 ↔	Résection supravalvulaire, valve pulmonaire		
35.41.00 ↔	Élargissement de communication interauriculaire existante, SAP		
35.41.10 ↔	Élargissement de communication interauriculaire existante, par chirurgie ouverte		
35.41.20 ↔	Élargissement de communication interauriculaire existante, par voie transluminale percutanée		
35.41.99 ↔	Élargissement de communication interauriculaire existante, autre		
35.42.00 ↔	Création de communication septale intracardiaque, SAP		
35.42.09 ↔	Création de communication septale intracardiaque, autre		
35.42.10 ↔	Création de communication septale intracardiaque, technique à ciel ouvert		

35.A1.09 ↔	Valvulotomie de la valve aortique, autre	35.C3.11 ↔	Reconstruction des cuspidés de la valve pulmonaire, avec sternotomie totale comme voie d'abord
35.A1.11 ↔	Valvulotomie de la valve aortique avec sternotomie totale comme voie d'abord	35.C3.12 ↔	Reconstruction des cuspidés de la valve pulmonaire, avec thoracotomie mini-invasive (sternotomie partielle supérieure, thoracotomie latérale) comme voie d'abord
35.A1.12 ↔	Valvulotomie de la valve aortique avec thoracotomie mini-invasive (sternotomie partielle supérieure, thoracotomie latérale) comme voie d'abord	35.C4.00 ↔	Reconstruction des cuspidés de la valve tricuspide, SAP
35.A1.13 ↔	Valvulotomie de la valve aortique, par voie endovasculaire	35.C4.09 ↔	Reconstruction des cuspidés de la valve tricuspide, autre
35.A1.14 ↔	Valvulotomie de la valve aortique, guidée par cathéter, par voie transapicale	35.C4.11 ↔	Reconstruction des cuspidés de la valve tricuspide, avec sternotomie totale comme voie d'abord
35.A2.00 ↔	Valvulotomie de la valve mitrale, SAP	35.C4.12 ↔	Reconstruction des cuspidés de la valve tricuspide, avec thoracotomie mini-invasive (sternotomie partielle supérieure, thoracotomie latérale) comme voie d'abord
35.A2.09 ↔	Valvulotomie de la valve mitrale, autre	35.D1.00 ↔	Annuloplastie de la valve aortique, SAP
35.A2.11 ↔	Valvulotomie de la valve mitrale avec sternotomie totale comme voie d'abord	35.D1.09 ↔	Annuloplastie de la valve aortique, autre
35.A2.12 ↔	Valvulotomie de la valve mitrale avec thoracotomie mini-invasive (sternotomie partielle supérieure, thoracotomie latérale) comme voie d'abord	35.D1.11 ↔	Annuloplastie de la valve aortique avec sternotomie totale comme voie d'abord
35.A2.13 ↔	Valvulotomie de la valve mitrale, par voie endovasculaire	35.D1.12 ↔	Annuloplastie de la valve aortique avec thoracotomie mini-invasive (sternotomie partielle supérieure, thoracotomie latérale) comme voie d'abord
35.A2.14 ↔	Valvulotomie de la valve mitrale, guidée par cathéter, par voie transapicale	35.D1.13 ↔	Annuloplastie de la valve aortique, par voie endovasculaire
35.A3.00 ↔	Valvulotomie de la valve pulmonaire, SAP	35.D1.14 ↔	Annuloplastie de la valve aortique, guidée par cathéter, par voie transapicale
35.A3.09 ↔	Valvulotomie de la valve pulmonaire, autre	35.D2.00 ↔	Annuloplastie de la valve mitrale, SAP
35.A3.11 ↔	Valvulotomie de la valve pulmonaire avec sternotomie totale comme voie d'abord	35.D2.09 ↔	Annuloplastie de la valve mitrale, autre
35.A3.12 ↔	Valvulotomie de la valve pulmonaire avec thoracotomie mini-invasive (sternotomie partielle supérieure, thoracotomie latérale) comme voie d'abord	35.D2.11 ↔	Annuloplastie de la valve mitrale, avec sternotomie totale comme voie d'abord
35.A3.13 ↔	Valvulotomie de la valve pulmonaire, par voie endovasculaire	35.D2.12 ↔	Annuloplastie de la valve mitrale, avec thoracotomie mini-invasive (sternotomie partielle supérieure, thoracotomie latérale) comme voie d'abord
35.A3.14 ↔	Valvulotomie de la valve pulmonaire, guidée par cathéter, par voie transapicale	35.D2.14 ↔	Annuloplastie de la valve mitrale, guidée par cathéter, par voie transapicale
35.A4.00 ↔	Valvulotomie de la valve tricuspide, SAP	35.D2.21 ↔	Annuloplastie de la valve mitrale, transartérielle
35.A4.09 ↔	Valvulotomie de la valve tricuspide, autre	35.D2.22 ↔	Annuloplastie de la valve mitrale, transveineuse
35.A4.11 ↔	Valvulotomie de la valve tricuspide avec sternotomie totale comme voie d'abord	35.D2.23 ↔	Annuloplastie de la valve mitrale, par le sinus coronaire
35.A4.12 ↔	Valvulotomie de la valve tricuspide avec thoracotomie mini-invasive (sternotomie partielle supérieure, thoracotomie latérale) comme voie d'abord	35.D3.00 ↔	Annuloplastie de la valve pulmonaire, SAP
35.A4.13 ↔	Valvulotomie de la valve tricuspide, par voie endovasculaire	35.D3.09 ↔	Annuloplastie de la valve pulmonaire, autre
35.A4.14 ↔	Valvulotomie de la valve tricuspide, guidée par cathéter, par voie transapicale	35.D3.11 ↔	Annuloplastie de la valve pulmonaire, avec sternotomie totale comme voie d'abord
35.C1.00 ↔	Reconstruction des cuspidés de la valve aortique, SAP	35.D3.12 ↔	Annuloplastie de la valve pulmonaire, avec thoracotomie mini-invasive (sternotomie partielle supérieure, thoracotomie latérale) comme voie d'abord
35.C1.09 ↔	Reconstruction des cuspidés de la valve aortique, autre	35.D3.13 ↔	Annuloplastie de la valve pulmonaire, par voie endovasculaire
35.C1.11 ↔	Reconstruction des cuspidés de la valve aortique, avec sternotomie totale comme voie d'abord	35.D3.14 ↔	Annuloplastie de la valve pulmonaire, guidée par cathéter, par voie transapicale
35.C1.12 ↔	Reconstruction des cuspidés de la valve aortique avec thoracotomie mini-invasive (sternotomie partielle supérieure, thoracotomie latérale) comme voie d'abord	35.D4.00 ↔	Annuloplastie de la valve tricuspide, SAP
35.C2.00 ↔	Reconstruction des cuspidés de la valve mitrale, SAP	35.D4.09 ↔	Annuloplastie de la valve tricuspide, autre
35.C2.09 ↔	Reconstruction des cuspidés de la valve mitrale, autre	35.D4.11 ↔	Annuloplastie de la valve tricuspide, avec sternotomie totale comme voie d'abord
35.C2.11 ↔	Reconstruction des cuspidés de la valve mitrale, avec sternotomie totale comme voie d'abord	35.D4.12 ↔	Annuloplastie de la valve tricuspide, avec thoracotomie mini-invasive (sternotomie partielle supérieure, thoracotomie latérale) comme voie d'abord
35.C2.12 ↔	Reconstruction des cuspidés de la valve mitrale, avec thoracotomie mini-invasive (sternotomie partielle supérieure, thoracotomie latérale) comme voie d'abord	35.D4.14 ↔	Annuloplastie de la valve tricuspide, guidée par cathéter, par voie transapicale
35.C2.13 ↔	Reconstruction des cuspidés de la valve mitrale, par voie endovasculaire	35.D4.21 ↔	Annuloplastie de la valve tricuspide, transartérielle
35.C3.00 ↔	Reconstruction des cuspidés de la valve pulmonaire, SAP	35.D4.22 ↔	Annuloplastie de la valve tricuspide, transveineuse
35.C3.09 ↔	Reconstruction des cuspidés de la valve pulmonaire, autre	35.E1.11 ↔	Valvuloplastie de la valve aortique avec sternotomie totale comme voie d'abord
		35.E1.12 ↔	Valvuloplastie de la valve aortique avec thoracotomie mini-invasive (sternotomie partielle supérieure, thoracotomie latérale) comme voie d'abord

- 35.E2.11 ↔ Valvuloplastie de la valve mitrale avec sternotomie totale comme voie d'abord
- 35.E2.12 ↔ Valvuloplastie de la valve mitrale avec thoracotomie mini-invasive (sternotomie partielle supérieure, thoracotomie latérale) comme voie d'abord
- 35.E2.13 ↔ Valvuloplastie de la valve mitrale, par voie endovasculaire, transartérielle
- 35.E2.14 ↔ Valvuloplastie de la valve mitrale, par voie endovasculaire, transveineuse
- 35.E3.11 ↔ Valvuloplastie de la valve pulmonaire avec sternotomie totale comme voie d'abord
- 35.E3.12 ↔ Valvuloplastie de la valve pulmonaire avec thoracotomie mini-invasive (sternotomie partielle supérieure, thoracotomie latérale) comme voie d'abord
- 35.E4.11 ↔ Valvuloplastie de la valve tricuspide avec sternotomie totale comme voie d'abord
- 35.E4.12 ↔ Valvuloplastie de la valve tricuspide avec thoracotomie mini-invasive (sternotomie partielle supérieure, thoracotomie latérale) comme voie d'abord
- 35.F1.00 ↔ Remplacement de la valve aortique par une prothèse valvulaire ou par une prothèse vasculaire avec valve, SAP
- 35.F1.09 ↔ Remplacement de la valve aortique par une prothèse valvulaire ou par une prothèse vasculaire avec valve, autre
- 35.F1.11 ↔ Remplacement de la valve aortique par allogreffe [homogreffe], avec sternotomie totale comme voie d'abord
- 35.F1.12 ↔ Remplacement de la valve aortique par allogreffe [homogreffe], avec thoracotomie mini-invasive (sternotomie partielle supérieure, thoracotomie latérale) comme voie d'abord
- 35.F1.21 ↔ Remplacement de la valve aortique par xénoGREFFE (bioprothèse), avec sternotomie totale comme voie d'abord
- 35.F1.22 ↔ Remplacement de la valve aortique par xénoGREFFE (bioprothèse), avec thoracotomie mini-invasive (sternotomie partielle supérieure, thoracotomie latérale) comme voie d'abord
- 35.F1.23 ↔ Remplacement de la valve aortique par xénoGREFFE (bioprothèse), par voie endovasculaire
- 35.F1.24 ↔ Remplacement de la valve aortique par xénoGREFFE (bioprothèse), par voie transapicale
- 35.F1.25 ↔ Remplacement de la valve aortique par xénoGREFFE (bioprothèse), par voie transapicale, avec utilisation d'un système d'abord et d'obturation apical percutané
- 35.F1.26 ↔ Remplacement de la valve aortique par xénoGREFFE (bioprothèse), par voie endovasculaire, transcavale
- 35.F1.31 ↔ Remplacement de la valve aortique par xénoGREFFE, sans stent, avec sternotomie totale comme voie d'abord
- 35.F1.32 ↔ Remplacement de valve aortique par xénoGREFFE, sans stent, avec thoracotomie mini-invasive (sternotomie partielle supérieure, thoracotomie latérale) comme voie d'abord
- 35.F1.33 ↔ Remplacement de la valve aortique par xénoGREFFE, sans stent, par voie endovasculaire
- 35.F1.34 ↔ Remplacement de la valve aortique par xénoGREFFE, sans stent, par voie transapicale
- 35.F1.35 ↔ Remplacement de la valve aortique par xénoGREFFE, sans stent, par voie transapicale, avec utilisation d'un système d'abord et d'obturation apical percutané
- 35.F1.41 ↔ Remplacement de la valve aortique par xénoGREFFE auto-expansible, sans suture, avec sternotomie totale comme voie d'abord
- 35.F1.42 ↔ Remplacement de valve aortique par xénoGREFFE auto-expansible, sans suture, avec thoracotomie mini-invasive (sternotomie partielle supérieure, thoracotomie latérale) comme voie d'abord
- 35.F1.43 ↔ Remplacement de la valve aortique par xénoGREFFE auto-expansible, sans suture, par voie endovasculaire
- 35.F1.44 ↔ Remplacement de la valve aortique par xénoGREFFE auto-expansible, sans suture, par voie transapicale
- 35.F1.45 ↔ Remplacement de la valve aortique par xénoGREFFE auto-expansible, sans suture, par voie transapicale, avec utilisation d'un système d'abord et d'obturation apical percutané
- 35.F1.51 ↔ Remplacement de la valve aortique par prothèse mécanique, avec sternotomie totale comme voie d'abord
- 35.F1.52 ↔ Remplacement de la valve aortique par prothèse mécanique, avec thoracotomie mini-invasive (sternotomie partielle supérieure, thoracotomie latérale) comme voie d'abord
- 35.F1.61 ↔ Remplacement de la valve aortique par prothèse vasculaire avec valve, biologique, avec sternotomie totale comme voie d'abord
- 35.F1.62 ↔ Remplacement de la valve aortique par prothèse vasculaire avec valve, biologique avec thoracotomie mini-invasive (sternotomie partielle supérieure, thoracotomie latérale) comme voie d'abord
- 35.F1.71 ↔ Remplacement de la valve aortique par prothèse vasculaire avec valve, mécanique, avec sternotomie totale comme voie d'abord
- 35.F1.72 ↔ Remplacement de la valve aortique par prothèse vasculaire avec valve, mécanique, avec thoracotomie mini-invasive (sternotomie partielle supérieure, thoracotomie latérale) comme voie d'abord
- 35.F1.81 ↔ Remplacement de la valve aortique par allogreffe décellularisée [homogreffe], avec sternotomie totale comme voie d'abord
- 35.F1.82 ↔ Remplacement de la valve aortique par allogreffe décellularisée [homogreffe], avec thoracotomie mini-invasive (sternotomie partielle supérieure, thoracotomie latérale) comme voie d'abord
- 35.F1.A2 ↔ Remplacement de la valve aortique par xénoGREFFE expansible par ballonnet avec sutures de fixation, avec thoracotomie mini-invasive (sternotomie partielle supérieure, thoracotomie latérale) comme voie d'abord
- 35.F1.B2 ↔ Remplacement de la valve aortique par xénoGREFFE repoussant le calcium, avec thoracotomie mini-invasive (sternotomie partielle supérieure, thoracotomie latérale) comme voie d'abord
- 35.F2.00 ↔ Remplacement de la valve mitrale par prothèse valvulaire, SAP
- 35.F2.09 ↔ Remplacement de la valve mitrale par prothèse valvulaire, autre
- 35.F2.11 ↔ Remplacement de la valve mitrale par allogreffe [homogreffe], avec sternotomie totale comme voie d'abord
- 35.F2.12 ↔ Remplacement de la valve mitrale par allogreffe [homogreffe], avec thoracotomie mini-invasive (sternotomie partielle supérieure, thoracotomie latérale) comme voie d'abord
- 35.F2.21 ↔ Remplacement de la valve mitrale par xénoGREFFE (bioprothèse), avec sternotomie totale comme voie d'abord
- 35.F2.22 ↔ Remplacement de la valve mitrale par xénoGREFFE (bioprothèse), avec thoracotomie mini-invasive (sternotomie partielle supérieure, thoracotomie latérale) comme voie d'abord
- 35.F2.23 ↔ Remplacement de la valve mitrale par xénoGREFFE (bioprothèse), par voie endovasculaire

- 35.F2.24 ↔ Remplacement de la valve mitrale par xénogreffe (bioprothèse), par voie transapicale
- 35.F2.25 ↔ Remplacement de la valve mitrale par xénogreffe (bioprothèse), par voie transapicale, avec utilisation d'un système d'abord et d'obturation apical percutané
- 35.F2.26 ↔ Remplacement de la valve mitrale par xénogreffe (bioprothèse) avec ancrage transapical
- 35.F2.31 ↔ Remplacement de la valve mitrale par xénogreffe, sans stent, avec sternotomie totale comme voie d'abord
- 35.F2.32 ↔ Remplacement de la valve mitrale par xénogreffe, sans stent, avec thoracotomie mini-invasive (sternotomie partielle supérieure, thoracotomie latérale) comme voie d'abord
- 35.F2.33 ↔ Remplacement de la valve mitrale par xénogreffe, sans stent, par voie endovasculaire
- 35.F2.34 ↔ Remplacement de la valve mitrale par xénogreffe, sans stent, par voie transapicale
- 35.F2.51 ↔ Remplacement de la valve mitrale par prothèse mécanique, avec sternotomie totale comme voie d'abord
- 35.F2.52 ↔ Remplacement de la valve mitrale par prothèse mécanique, avec thoracotomie mini-invasive (sternotomie partielle supérieure, thoracotomie latérale) comme voie d'abord
- 35.F3.00 ↔ Remplacement de la valve pulmonaire par prothèse valvulaire ou prothèse vasculaire avec valve, SAP
- 35.F3.09 ↔ Remplacement de la valve pulmonaire par prothèse valvulaire ou prothèse vasculaire avec valve, autre
- 35.F3.11 ↔ Remplacement de la valve pulmonaire par allogreffe [homogreffe], avec sternotomie totale comme voie d'abord
- 35.F3.12 ↔ Remplacement de la valve pulmonaire par allogreffe [homogreffe], avec thoracotomie mini-invasive (sternotomie partielle supérieure, thoracotomie latérale) comme voie d'abord
- 35.F3.21 ↔ Remplacement de la valve pulmonaire par xénogreffe (bioprothèse), avec sternotomie totale comme voie d'abord
- 35.F3.22 ↔ Remplacement de la valve pulmonaire par xénogreffe (bioprothèse), avec thoracotomie mini-invasive (sternotomie partielle supérieure, thoracotomie latérale) comme voie d'abord
- 35.F3.23 ↔ Remplacement de la valve pulmonaire par xénogreffe (bioprothèse), par voie endovasculaire
- 35.F3.24 ↔ Remplacement de la valve pulmonaire par xénogreffe (bioprothèse), par voie transapicale
- 35.F3.25 ↔ Remplacement de la valve pulmonaire par xénogreffe (bioprothèse), par voie transapicale, avec utilisation d'un système d'abord et d'obturation apical percutané
- 35.F3.31 ↔ Remplacement de la valve pulmonaire par xénogreffe, sans stent, avec sternotomie totale comme voie d'abord
- 35.F3.32 ↔ Remplacement de la valve pulmonaire par xénogreffe, sans stent, avec thoracotomie mini-invasive (sternotomie partielle supérieure, thoracotomie latérale) comme voie d'abord
- 35.F3.33 ↔ Remplacement de la valve pulmonaire par xénogreffe, sans stent, par voie endovasculaire
- 35.F3.34 ↔ Remplacement de la valve pulmonaire par xénogreffe, sans stent, par voie transapicale
- 35.F3.35 ↔ Remplacement de la valve pulmonaire par xénogreffe, sans stent, par voie transapicale, avec utilisation d'un système d'abord et d'obturation apical percutané
- 35.F3.51 ↔ Remplacement de la valve pulmonaire par prothèse mécanique, avec sternotomie totale comme voie d'abord
- 35.F3.52 ↔ Remplacement de la valve pulmonaire par prothèse mécanique, avec thoracotomie mini-invasive (sternotomie partielle supérieure, thoracotomie latérale) comme voie d'abord
- 35.F3.61 ↔ Remplacement de la valve pulmonaire par prothèse vasculaire avec valve, biologique, avec sternotomie totale comme voie d'abord
- 35.F3.62 ↔ Remplacement de la valve pulmonaire par prothèse vasculaire avec valve, biologique avec thoracotomie mini-invasive (sternotomie partielle supérieure, thoracotomie latérale) comme voie d'abord
- 35.F3.71 ↔ Remplacement de la valve pulmonaire par prothèse vasculaire avec valve, mécanique, avec sternotomie totale comme voie d'abord
- 35.F3.72 ↔ Remplacement de la valve pulmonaire par prothèse vasculaire avec valve, mécanique, avec thoracotomie mini-invasive (sternotomie partielle supérieure, thoracotomie latérale) comme voie d'abord
- 35.F3.81 ↔ Remplacement de la valve pulmonaire par allogreffe décellularisée [homogreffe], avec sternotomie totale comme voie d'abord
- 35.F3.82 ↔ Remplacement de la valve pulmonaire par allogreffe décellularisée [homogreffe], avec thoracotomie mini-invasive (sternotomie partielle supérieure, thoracotomie latérale) comme voie d'abord
- 35.F4.00 ↔ Remplacement de la valve tricuspide par prothèse valvulaire, SAP
- 35.F4.09 ↔ Remplacement de la valve tricuspide par prothèse valvulaire, autre
- 35.F4.11 ↔ Remplacement de la valve tricuspide par allogreffe [homogreffe], avec sternotomie totale comme voie d'abord
- 35.F4.12 ↔ Remplacement de la valve tricuspide par allogreffe [homogreffe], avec thoracotomie mini-invasive (sternotomie partielle supérieure, thoracotomie latérale) comme voie d'abord
- 35.F4.21 ↔ Remplacement de la valve tricuspide par xénogreffe (bioprothèse), avec sternotomie totale comme voie d'abord
- 35.F4.22 ↔ Remplacement de la valve tricuspide par xénogreffe (bioprothèse), avec thoracotomie mini-invasive (sternotomie partielle supérieure, thoracotomie latérale) comme voie d'abord
- 35.F4.23 ↔ Remplacement de la valve tricuspide par xénogreffe (bioprothèse), par voie endovasculaire
- 35.F4.24 ↔ Remplacement de la valve tricuspide par xénogreffe (bioprothèse), par voie transapicale
- 35.F4.31 ↔ Remplacement de la valve tricuspide par xénogreffe, sans stent, avec sternotomie totale comme voie d'abord
- 35.F4.32 ↔ Remplacement de la valve tricuspide par xénogreffe, sans stent, avec thoracotomie mini-invasive (sternotomie partielle supérieure, thoracotomie latérale) comme voie d'abord
- 35.F4.33 ↔ Remplacement de la valve tricuspide par xénogreffe, sans stent, par voie endovasculaire
- 35.F4.34 ↔ Remplacement de la valve tricuspide par xénogreffe, sans stent, par voie transapicale
- 35.F4.51 ↔ Remplacement de la valve tricuspide par prothèse mécanique, avec sternotomie totale comme voie d'abord
- 35.F4.52 ↔ Remplacement de la valve tricuspide par prothèse mécanique, avec thoracotomie mini-invasive (sternotomie partielle supérieure, thoracotomie latérale) comme voie d'abord
- 35.G0 ↔ Révision d'un remplacement de la valve, SAP
- 35.G1.11 ↔ Révision d'un remplacement de la valve aortique, avec sternotomie totale comme voie d'abord

- 35.G1.12 ↔ Révision d'un remplacement de la valve aortique, avec thoracotomie mini-invasive (sternotomie partielle supérieure, thoracotomie latérale) comme voie d'abord
- 35.G1.13 ↔ Révision d'un remplacement de la valve aortique, par voie endovasculaire
- 35.G1.14 ↔ Révision d'un remplacement de la valve aortique, par voie transapicale
- 35.G2.11 ↔ Révision d'un remplacement de la valve mitrale, avec sternotomie totale comme voie d'abord
- 35.G2.12 ↔ Révision d'un remplacement de la valve mitrale, avec thoracotomie mini-invasive (sternotomie partielle supérieure, thoracotomie latérale) comme voie d'abord
- 35.G2.13 ↔ Révision d'un remplacement de la valve mitrale, par voie endovasculaire
- 35.G2.14 ↔ Révision d'un remplacement de la valve mitrale, par voie transapicale
- 35.G3.11 ↔ Révision d'un remplacement de la valve pulmonaire, avec sternotomie totale comme voie d'abord
- 35.G3.12 ↔ Révision d'un remplacement de la valve pulmonaire, avec thoracotomie mini-invasive (sternotomie partielle supérieure, thoracotomie latérale) comme voie d'abord
- 35.G3.13 ↔ Révision d'un remplacement de la valve pulmonaire, par voie endovasculaire
- 35.G3.14 ↔ Révision d'un remplacement de la valve pulmonaire, par voie transapicale
- 35.G4.11 ↔ Révision d'un remplacement de la valve tricuspide, avec sternotomie totale comme voie d'abord
- 35.G4.12 ↔ Révision d'un remplacement de la valve tricuspide, avec thoracotomie mini-invasive (sternotomie partielle supérieure, thoracotomie latérale) comme voie d'abord
- 35.G4.13 ↔ Révision d'un remplacement de la valve tricuspide, par voie endovasculaire
- 35.G4.14 ↔ Révision d'un remplacement de la valve tricuspide, par voie transapicale
- 35.G9 ↔ Révision d'un remplacement de valve cardiaque, autre
- 35.H1.00 ↔ Retrait ainsi qu'implantation d'une nouvelle prothèse valvulaire aortique ou d'une prothèse vasculaire avec valve, SAP
- 35.H1.09 ↔ Retrait ainsi qu'implantation d'une nouvelle prothèse valvulaire aortique ou d'une prothèse vasculaire avec valve, autre
- 35.H1.11 ↔ Retrait d'une prothèse valvulaire aortique ainsi qu'implantation d'une allogreffe [homogreffe], avec sternotomie totale comme voie d'abord
- 35.H1.12 ↔ Retrait d'une prothèse valvulaire aortique ainsi qu'implantation d'une allogreffe [homogreffe], avec thoracotomie mini-invasive (sternotomie partielle supérieure, thoracotomie latérale) comme voie d'abord
- 35.H1.21 ↔ Retrait d'une prothèse valvulaire aortique ainsi qu'implantation d'une xéno greffe (bioprothèse), avec sternotomie totale comme voie d'abord
- 35.H1.22 ↔ Retrait d'une prothèse valvulaire aortique ainsi qu'implantation d'une xéno greffe (bioprothèse), avec thoracotomie mini-invasive (sternotomie partielle supérieure, thoracotomie latérale) comme voie d'abord
- 35.H1.31 ↔ Retrait d'une prothèse valvulaire aortique ainsi qu'implantation d'une xéno greffe, sans stent, avec sternotomie totale comme voie d'abord
- 35.H1.32 ↔ Retrait d'une prothèse valvulaire aortique ainsi qu'implantation d'une xéno greffe, sans stent, avec thoracotomie mini-invasive (sternotomie partielle supérieure, thoracotomie latérale) comme voie d'abord
- 35.H1.41 ↔ Retrait d'une prothèse valvulaire aortique ainsi qu'implantation d'une xéno greffe auto-expansible, sans suture, avec sternotomie totale comme voie d'abord
- 35.H1.42 ↔ Retrait d'une prothèse valvulaire aortique ainsi qu'implantation d'une xéno greffe auto-expansible, sans suture, avec thoracotomie mini-invasive (sternotomie partielle supérieure, thoracotomie latérale) comme voie d'abord
- 35.H1.51 ↔ Retrait d'une prothèse valvulaire aortique ainsi qu'implantation d'une prothèse mécanique, avec sternotomie totale comme voie d'abord
- 35.H1.52 ↔ Retrait d'une prothèse valvulaire aortique ainsi qu'implantation d'une prothèse mécanique, avec thoracotomie mini-invasive (sternotomie partielle supérieure, thoracotomie latérale) comme voie d'abord
- 35.H1.61 ↔ Retrait d'une prothèse valvulaire aortique ainsi qu'implantation d'une prothèse vasculaire avec valve, biologique, avec sternotomie totale comme voie d'abord
- 35.H1.62 ↔ Retrait d'une prothèse valvulaire aortique ainsi qu'implantation d'une prothèse vasculaire avec valve, biologique avec thoracotomie mini-invasive (sternotomie partielle supérieure, thoracotomie latérale) comme voie d'abord
- 35.H1.71 ↔ Retrait d'une prothèse valvulaire aortique ainsi qu'implantation d'une prothèse vasculaire avec valve, mécanique, avec sternotomie totale comme voie d'abord
- 35.H1.72 ↔ Retrait d'une prothèse valvulaire aortique ainsi qu'implantation d'une prothèse vasculaire avec valve, mécanique avec thoracotomie mini-invasive (sternotomie partielle supérieure, thoracotomie latérale) comme voie d'abord
- 35.H1.81 ↔ Retrait d'une prothèse valvulaire aortique ainsi qu'implantation d'une allogreffe décellularisée [homogreffe], avec sternotomie totale comme voie d'abord
- 35.H1.82 ↔ Retrait d'une prothèse valvulaire aortique ainsi qu'implantation d'une allogreffe décellularisée [homogreffe], avec thoracotomie mini-invasive (sternotomie partielle supérieure, thoracotomie latérale) comme voie d'abord
- 35.H1.A2 ↔ Retrait d'une prothèse valvulaire aortique ainsi qu'implantation d'une xéno greffe expansible par ballonnet avec sutures de fixation, avec thoracotomie mini-invasive (sternotomie partielle supérieure, thoracotomie latérale) comme voie d'abord
- 35.H1.B2 ↔ Retrait d'une prothèse valvulaire aortique ainsi qu'implantation d'une xéno greffe repoussant le calcium, avec thoracotomie mini-invasive (sternotomie partielle supérieure, thoracotomie latérale) comme voie d'abord
- 35.H2.00 ↔ Retrait ainsi qu'implantation d'une nouvelle prothèse valvulaire mitrale, SAP
- 35.H2.09 ↔ Retrait ainsi qu'implantation d'une nouvelle prothèse valvulaire mitrale, autre
- 35.H2.11 ↔ Retrait d'une prothèse valvulaire mitrale ainsi qu'implantation d'une allogreffe [homogreffe], avec sternotomie totale comme voie d'abord
- 35.H2.12 ↔ Retrait d'une prothèse valvulaire mitrale ainsi qu'implantation d'une allogreffe [homogreffe], avec thoracotomie mini-invasive (sternotomie partielle supérieure, thoracotomie latérale) comme voie d'abord
- 35.H2.21 ↔ Retrait d'une prothèse valvulaire mitrale ainsi qu'implantation d'une xéno greffe (bioprothèse), avec sternotomie totale comme voie d'abord

- 35.H2.22 ↔ Retrait d'une prothèse valvulaire mitrale ainsi qu'implantation d'une xénogreffe (bioprothèse), avec thoracotomie mini-invasive (sternotomie partielle supérieure, thoracotomie latérale) comme voie d'abord
- 35.H2.23 ↔ Retrait d'une prothèse valvulaire mitrale ainsi qu'implantation d'une xénogreffe (bioprothèse), par voie endovasculaire
- 35.H2.24 ↔ Retrait d'une prothèse valvulaire mitrale ainsi qu'implantation d'une xénogreffe (bioprothèse), par voie transapicale
- 35.H2.25 ↔ Retrait d'une prothèse valvulaire mitrale ainsi qu'implantation d'une xénogreffe (bioprothèse), par voie transapicale, avec utilisation d'un système d'abord et d'obturation apical percutané
- 35.H2.26 ↔ Retrait d'une prothèse valvulaire mitrale ainsi qu'implantation d'une xénogreffe (bioprothèse) avec ancrage transapical
- 35.H2.31 ↔ Retrait d'une prothèse valvulaire mitrale ainsi qu'implantation d'une xénogreffe, sans stent, avec sternotomie totale comme voie d'abord
- 35.H2.32 ↔ Retrait d'une prothèse valvulaire mitrale ainsi qu'implantation d'une xénogreffe, sans stent, avec thoracotomie mini-invasive (sternotomie partielle supérieure, thoracotomie latérale) comme voie d'abord
- 35.H2.33 ↔ Retrait d'une prothèse valvulaire mitrale ainsi qu'implantation d'une xénogreffe, sans stent, par voie endovasculaire
- 35.H2.34 ↔ Retrait d'une prothèse valvulaire mitrale ainsi qu'implantation d'une xénogreffe, sans stent, par voie transapicale
- 35.H2.51 ↔ Retrait d'une prothèse valvulaire mitrale ainsi qu'implantation d'une prothèse mécanique, avec sternotomie totale comme voie d'abord
- 35.H2.52 ↔ Retrait d'une prothèse valvulaire mitrale ainsi qu'implantation d'une prothèse mécanique, avec thoracotomie mini-invasive (sternotomie partielle supérieure, thoracotomie latérale) comme voie d'abord
- 35.H3.00 ↔ Retrait ainsi qu'implantation d'une nouvelle prothèse valvulaire pulmonaire ou d'une prothèse vasculaire avec valve, SAP
- 35.H3.09 ↔ Retrait ainsi qu'implantation d'une nouvelle prothèse valvulaire pulmonaire ou d'une prothèse vasculaire avec valve, autre
- 35.H3.11 ↔ Retrait d'une prothèse valvulaire pulmonaire ainsi qu'implantation d'une allogreffe [homogreffe], avec sternotomie totale comme voie d'abord
- 35.H3.12 ↔ Retrait d'une prothèse valvulaire pulmonaire ainsi qu'implantation d'une allogreffe [homogreffe], avec thoracotomie mini-invasive (sternotomie partielle supérieure, thoracotomie latérale) comme voie d'abord
- 35.H3.21 ↔ Retrait d'une prothèse valvulaire pulmonaire ainsi qu'implantation d'une xénogreffe (bioprothèse), avec sternotomie totale comme voie d'abord
- 35.H3.22 ↔ Retrait d'une prothèse valvulaire pulmonaire ainsi qu'implantation d'une xénogreffe (bioprothèse), avec thoracotomie mini-invasive (sternotomie partielle supérieure, thoracotomie latérale) comme voie d'abord
- 35.H3.31 ↔ Retrait d'une prothèse valvulaire pulmonaire ainsi qu'implantation d'une xénogreffe, sans stent, avec sternotomie totale comme voie d'abord
- 35.H3.32 ↔ Retrait d'une prothèse valvulaire pulmonaire ainsi qu'implantation d'une xénogreffe, sans stent, avec thoracotomie mini-invasive (sternotomie partielle supérieure, thoracotomie latérale) comme voie d'abord
- 35.H3.51 ↔ Retrait d'une prothèse valvulaire pulmonaire ainsi qu'implantation d'une prothèse mécanique, avec sternotomie totale comme voie d'abord
- 35.H3.52 ↔ Retrait d'une prothèse valvulaire pulmonaire ainsi qu'implantation d'une prothèse mécanique, avec thoracotomie mini-invasive (sternotomie partielle supérieure, thoracotomie latérale) comme voie d'abord
- 35.H3.61 ↔ Retrait d'une prothèse valvulaire pulmonaire ainsi qu'implantation d'une prothèse vasculaire avec valve, biologique, avec sternotomie totale comme voie d'abord
- 35.H3.62 ↔ Retrait d'une prothèse valvulaire pulmonaire ainsi qu'implantation d'une prothèse vasculaire avec valve, biologique avec thoracotomie mini-invasive (sternotomie partielle supérieure, thoracotomie latérale) comme voie d'abord
- 35.H3.71 ↔ Retrait d'une prothèse valvulaire pulmonaire ainsi qu'implantation d'une prothèse vasculaire avec valve, mécanique, avec sternotomie totale comme voie d'abord
- 35.H3.72 ↔ Retrait d'une prothèse valvulaire pulmonaire ainsi qu'implantation d'une prothèse vasculaire avec valve, mécanique, avec thoracotomie mini-invasive (sternotomie partielle supérieure, thoracotomie latérale) comme voie d'abord
- 35.H3.81 ↔ Retrait d'une prothèse valvulaire pulmonaire ainsi qu'implantation d'une allogreffe décellularisée [homogreffe], avec sternotomie totale comme voie d'abord
- 35.H3.82 ↔ Retrait d'une prothèse valvulaire pulmonaire ainsi qu'implantation d'une allogreffe décellularisée [homogreffe], avec thoracotomie mini-invasive (sternotomie partielle supérieure, thoracotomie latérale) comme voie d'abord
- 35.H4.00 ↔ Retrait ainsi qu'implantation d'une nouvelle prothèse valvulaire tricuspide, SAP
- 35.H4.09 ↔ Retrait ainsi qu'implantation d'une nouvelle prothèse valvulaire tricuspide, autre
- 35.H4.11 ↔ Retrait d'une prothèse valvulaire tricuspide ainsi qu'implantation d'une allogreffe [homogreffe], avec sternotomie totale comme voie d'abord
- 35.H4.12 ↔ Retrait d'une prothèse valvulaire tricuspide ainsi qu'implantation d'une allogreffe [homogreffe], avec thoracotomie mini-invasive (sternotomie partielle supérieure, thoracotomie latérale) comme voie d'abord
- 35.H4.21 ↔ Retrait d'une prothèse valvulaire tricuspide ainsi qu'implantation d'une xénogreffe (bioprothèse), avec sternotomie totale comme voie d'abord
- 35.H4.22 ↔ Retrait d'une prothèse valvulaire tricuspide ainsi qu'implantation d'une xénogreffe (bioprothèse), avec thoracotomie mini-invasive (sternotomie partielle supérieure, thoracotomie latérale) comme voie d'abord
- 35.H4.23 ↔ Retrait d'une prothèse valvulaire tricuspide ainsi qu'implantation d'une xénogreffe (bioprothèse), par voie endovasculaire
- 35.H4.31 ↔ Retrait d'une prothèse valvulaire tricuspide ainsi qu'implantation d'une xénogreffe, sans stent, avec sternotomie totale comme voie d'abord
- 35.H4.32 ↔ Retrait d'une prothèse valvulaire tricuspide ainsi qu'implantation d'une xénogreffe, sans stent, avec thoracotomie mini-invasive (sternotomie partielle supérieure, thoracotomie latérale) comme voie d'abord
- 35.H4.33 ↔ Retrait d'une prothèse valvulaire tricuspide ainsi qu'implantation d'une xénogreffe, sans stent, par voie endovasculaire

35.H4.51 ↔	Retrait d'une prothèse valvulaire tricuspide ainsi qu'implantation consécutive d'une prothèse mécanique, avec sternotomie totale comme voie d'abord	36.11.21 ↔	Pontage (aorto-)coronaire simple, chirurgical ouvert (thoracotomie, mini-thoracotomie, sternotomie), avec artère autogène, artère radiale
35.H4.52 ↔	Retrait d'une prothèse valvulaire tricuspide ainsi qu'implantation d'une prothèse mécanique, avec thoracotomie mini-invasive (sternotomie partielle supérieure, thoracotomie latérale) comme voie d'abord	36.11.22 ↔	Pontage (aorto-)coronaire simple, chirurgical ouvert (thoracotomie, mini-thoracotomie, sternotomie), avec artère autogène, artère mammaire interne (artère thoracique interne)
35.I1.11 ↔	Opération de Brock	36.11.23 ↔	Pontage (aorto-)coronaire simple, chirurgical ouvert (thoracotomie, mini-thoracotomie, sternotomie), avec artère autogène, greffon libre d'artère mammaire interne [AMI] [artère thoracique interne]
35.I2.11 ↔	Opération selon Ross	36.11.24 ↔	Pontage (aorto-)coronaire simple, chirurgical ouvert (thoracotomie, mini-thoracotomie, sternotomie), avec artère autogène, artère abdominale
35.I3.11 ↔	Intervention de Tirone David	36.11.25 ↔	Pontage (aorto-)coronaire simple, chirurgical ouvert (thoracotomie, mini-thoracotomie, sternotomie), avec artère autogène, autre artère
35.I3.12 ↔	Opération selon Yacoub	36.11.26 ↔	Pontage (aorto-)coronaire simple, chirurgical ouvert (thoracotomie, mini-thoracotomie, sternotomie), avec veine autogène, sans treillis externe de stabilisation
36.03.00 ↔	Angioplastie d'artère coronaire à thorax ouvert, SAP	36.11.27 ↔	Pontage (aorto-)coronaire simple, chirurgical ouvert (thoracotomie, mini-thoracotomie, sternotomie), avec veine autogène, avec treillis externe de stabilisation
36.03.09 ↔	Angioplastie d'artère coronaire à thorax ouvert, autre	36.11.28 ↔	Pontage (aorto-)coronaire simple, chirurgical ouvert (thoracotomie, mini-thoracotomie, sternotomie), avec xénogreffe
36.03.11 ↔	Endartériectomie d'artère coronaire, par chirurgie ouverte	36.11.2A ↔	Pontage (aorto-)coronaire simple, chirurgical ouvert (thoracotomie, mini-thoracotomie, sternotomie), avec prothèse vasculaire
36.03.12 ↔	Endartériectomie d'artère coronaire avec patch, par chirurgie ouverte	36.11.31 ↔	Pontage (aorto-)coronaire simple, mini-invasif, avec artère autogène, artère radiale
36.03.21 ↔	Endartériectomie d'artère coronaire, par chirurgie ouverte, avec implantation de stents sans libération de substance médicamenteuse, dans une artère coronaire	36.11.32 ↔	Pontage (aorto-)coronaire simple, mini-invasif, avec artère autogène, artère mammaire interne (artère thoracique interne)
36.03.22 ↔	Endartériectomie d'artère coronaire, par chirurgie ouverte, avec implantation de stents sans libération de substance médicamenteuse, dans plusieurs artères coronaires	36.11.33 ↔	Pontage (aorto-)coronaire simple, mini-invasif, avec artère autogène, greffon libre d'artère mammaire interne [IMA] [artère thoracique interne]
36.03.31 ↔	Endartériectomie d'artère coronaire, par chirurgie ouverte, avec implantation de stents auto-expansibles sans libération de substance médicamenteuse, dans une artère coronaire	36.11.34 ↔	Pontage (aorto-)coronaire simple, mini-invasif, avec artère autogène, artère abdominale
36.03.32 ↔	Endartériectomie d'artère coronaire, par chirurgie ouverte, avec implantation de stents auto-expansibles sans libération de substance médicamenteuse, dans plusieurs artères coronaires	36.11.35 ↔	Pontage (aorto-)coronaire simple, mini-invasif, avec artère autogène, autre artère
36.03.41 ↔	Endartériectomie d'artère coronaire, par chirurgie ouverte, avec implantation d'un stent de bifurcation, sans libération de substance médicamenteuse	36.11.36 ↔	Pontage (aorto-)coronaire simple, mini-invasif, avec veine autogène, sans treillis externe de stabilisation
36.03.51 ↔	Endartériectomie d'artère coronaire, par chirurgie ouverte, avec implantation de stents avec libération de substance médicamenteuse, dans une artère coronaire	36.11.37 ↔	Pontage (aorto-)coronaire simple, mini-invasif, avec veine autogène, avec treillis externe de stabilisation
36.03.52 ↔	Endartériectomie d'artère coronaire, par chirurgie ouverte, avec implantation de stents avec libération de substance médicamenteuse, dans plusieurs artères coronaires	36.11.38 ↔	Pontage (aorto-)coronaire simple, mini-invasif, avec xénogreffe
36.03.61 ↔	Endartériectomie d'artère coronaire, par chirurgie ouverte, avec implantation de stents auto-expansibles avec libération de substance médicamenteuse, dans une artère coronaire	36.11.3A ↔	Pontage (aorto-)coronaire simple, mini-invasif, avec prothèse vasculaire
36.03.62 ↔	Endartériectomie d'artère coronaire, par chirurgie ouverte, avec implantation de stents auto-expansibles avec libération de substance médicamenteuse, dans plusieurs artères coronaires	36.11.99 ↔	Pontage (aorto-)coronaire simple, par technique et par matériel, autre
36.03.71 ↔	Endartériectomie d'artère coronaire, par chirurgie ouverte, avec implantation d'un stent de bifurcation avec libération de substance médicamenteuse	36.12.00 ↔	Double pontage (aorto-)coronaire, par technique et par matériel, SAP
36.03.81 ↔	Endartériectomie d'artère coronaire, par chirurgie ouverte, avec implantation de stents imprégnés dans une artère coronaire	36.12.21 ↔	Double pontage (aorto-)coronaire, chirurgical ouvert (thoracotomie, mini-thoracotomie, sternotomie), avec artère autogène, artère radiale
36.03.82 ↔	Endartériectomie d'artère coronaire, par chirurgie ouverte, avec implantation de stents imprégnés dans plusieurs artères coronaires	36.12.22 ↔	Double pontage (aorto-)coronaire, chirurgical ouvert (thoracotomie, mini-thoracotomie, sternotomie), avec artère autogène, artère mammaire interne (artère thoracique interne)
36.09 ↔	Autre ablation de sténose ou obstruction d'artère coronaire	36.12.23 ↔	Double pontage (aorto-)coronaire, chirurgical ouvert (thoracotomie, mini-thoracotomie, sternotomie), avec artère autogène, greffon libre d'artère mammaire interne [AMI] [artère thoracique interne]
36.10 ↔	Pontage aorto-coronaire pour revascularisation cardiaque, SAP	36.12.24 ↔	Double pontage (aorto-)coronaire, chirurgical ouvert (thoracotomie, mini-thoracotomie, sternotomie), avec artère autogène, artère abdominale
36.11.00 ↔	Pontage (aorto-)coronaire simple, par technique et par matériel, SAP		

- 36.12.25 ↔ Double pontage (aorto-)coronaire, chirurgical ouvert (thoracotomie, mini-thoracotomie, sternotomie), avec artère autogène, autre artère
- 36.12.26 ↔ Double pontage (aorto-)coronaire, chirurgical ouvert (thoracotomie, mini-thoracotomie, sternotomie), avec veine autogène, sans treillis externe de stabilisation
- 36.12.27 ↔ Double pontage (aorto-)coronaire, chirurgical ouvert (thoracotomie, mini-thoracotomie, sternotomie), avec veine autogène, avec treillis externe de stabilisation
- 36.12.28 ↔ Double pontage (aorto-)coronaire, chirurgical ouvert (thoracotomie, mini-thoracotomie, sternotomie), avec xéno greffe
- 36.12.2A ↔ Double pontage (aorto-)coronaire, chirurgical ouvert (thoracotomie, mini-thoracotomie, sternotomie), avec prothèse vasculaire
- 36.12.31 ↔ Double pontage (aorto-)coronaire, mini-invasif, avec artère autogène, artère radiale
- 36.12.32 ↔ Double pontage (aorto-)coronaire, mini-invasif, avec artère autogène, artère mammaire interne [artère thoracique interne]
- 36.12.33 ↔ Double pontage (aorto-)coronaire, mini-invasif, avec artère autogène, greffon libre d'artère mammaire interne [IMA] [artère thoracique interne]
- 36.12.34 ↔ Double pontage (aorto-)coronaire, mini-invasif, avec artère autogène, artère abdominale
- 36.12.35 ↔ Double pontage (aorto-)coronaire, mini-invasif, avec artère autogène, autre artère
- 36.12.36 ↔ Double pontage (aorto-)coronaire, mini-invasif, avec veine autogène, sans treillis externe de stabilisation
- 36.12.37 ↔ Double pontage (aorto-)coronaire, mini-invasif, avec veine autogène, avec treillis externe de stabilisation
- 36.12.38 ↔ Double pontage (aorto-)coronaire, mini-invasif, avec xéno greffe
- 36.12.3A ↔ Double pontage (aorto-)coronaire, mini-invasif, avec prothèse vasculaire
- 36.12.99 ↔ Double pontage (aorto-)coronaire, par technique et par matériel, autre
- 36.13.00 ↔ Triple pontage (aorto-)coronaire, par technique et par matériel, SAP
- 36.13.21 ↔ Triple pontage (aorto-)coronaire, chirurgical ouvert (thoracotomie, mini-thoracotomie, sternotomie), avec artère autogène, artère radiale
- 36.13.22 ↔ Triple pontage (aorto-)coronaire, chirurgical ouvert (thoracotomie, mini-thoracotomie, sternotomie), avec artère autogène, artère mammaire interne (artère thoracique interne)
- 36.13.23 ↔ Triple pontage (aorto-)coronaire, chirurgical ouvert (thoracotomie, mini-thoracotomie, sternotomie), avec artère autogène, greffon libre d'artère mammaire interne [AMI] [artère thoracique interne]
- 36.13.24 ↔ Triple pontage (aorto-)coronaire, chirurgical ouvert (thoracotomie, mini-thoracotomie, sternotomie), avec artère autogène, artère abdominale
- 36.13.25 ↔ Triple pontage (aorto-)coronaire, chirurgical ouvert (thoracotomie, mini-thoracotomie, sternotomie), avec artère autogène, autre artère
- 36.13.26 ↔ Triple pontage (aorto-)coronaire, chirurgical ouvert (thoracotomie, mini-thoracotomie, sternotomie), avec veine autogène, sans treillis externe de stabilisation
- 36.13.27 ↔ Triple pontage (aorto-)coronaire, chirurgical ouvert (thoracotomie, mini-thoracotomie, sternotomie), avec veine autogène, avec treillis externe de stabilisation
- 36.13.28 ↔ Triple pontage (aorto-)coronaire, chirurgical ouvert (thoracotomie, mini-thoracotomie, sternotomie), avec xéno greffe
- 36.13.2A ↔ Triple pontage (aorto-)coronaire, chirurgical ouvert (thoracotomie, mini-thoracotomie, sternotomie), avec prothèse vasculaire
- 36.13.31 ↔ Triple pontage (aorto-)coronaire, mini-invasif, avec artère autogène, artère radiale
- 36.13.32 ↔ Triple pontage (aorto-)coronaire, mini-invasif, avec artère autogène, artère mammaire interne [artère thoracique interne]
- 36.13.33 ↔ Triple pontage (aorto-)coronaire, mini-invasif, avec artère autogène, greffon libre d'artère mammaire interne [IMA] [artère thoracique interne]
- 36.13.34 ↔ Triple pontage (aorto-)coronaire, mini-invasif, avec artère autogène, artère abdominale
- 36.13.35 ↔ Triple pontage (aorto-)coronaire, mini-invasif, avec artère autogène, autre artère
- 36.13.36 ↔ Triple pontage (aorto-)coronaire, mini-invasif, avec veine autogène, sans treillis externe de stabilisation
- 36.13.37 ↔ Triple pontage (aorto-)coronaire, mini-invasif, avec veine autogène, avec treillis externe de stabilisation
- 36.13.38 ↔ Triple pontage (aorto-)coronaire, mini-invasif, avec xéno greffe
- 36.13.3A ↔ Triple pontage (aorto-)coronaire, mini-invasif, avec prothèse vasculaire
- 36.13.99 ↔ Triple pontage (aorto-)coronaire, par technique et par matériel, autre
- 36.18.00 ↔ Quadruple pontage (aorto-)coronaire, par technique et par matériel, SAP
- 36.18.11 ↔ Quadruple pontage (aorto-)coronaire, chirurgical ouvert (thoracotomie, mini-thoracotomie, sternotomie), avec artère autogène, artère radiale
- 36.18.12 ↔ Quadruple pontage (aorto-)coronaire, chirurgical ouvert (thoracotomie, mini-thoracotomie, sternotomie), avec artère autogène, artère mammaire interne [artère thoracique interne]
- 36.18.13 ↔ Quadruple pontage (aorto-)coronaire, chirurgical ouvert (thoracotomie, mini-thoracotomie, sternotomie), avec artère autogène, greffon libre d'artère mammaire interne [AMI] [artère thoracique interne]
- 36.18.14 ↔ Quadruple pontage (aorto-)coronaire, chirurgical ouvert (thoracotomie, mini-thoracotomie, sternotomie), avec artère autogène, artère abdominale
- 36.18.15 ↔ Quadruple pontage (aorto-)coronaire, chirurgical ouvert (thoracotomie, mini-thoracotomie, sternotomie), avec artère autogène, autre artère
- 36.18.16 ↔ Quadruple pontage (aorto-)coronaire, chirurgical ouvert (thoracotomie, mini-thoracotomie, sternotomie), avec veine autogène, sans treillis externe de stabilisation
- 36.18.17 ↔ Quadruple pontage (aorto-)coronaire, chirurgical ouvert (thoracotomie, mini-thoracotomie, sternotomie), avec veine autogène, avec treillis externe de stabilisation
- 36.18.18 ↔ Quadruple pontage (aorto-)coronaire, chirurgical ouvert (thoracotomie, mini-thoracotomie, sternotomie), avec xéno greffe
- 36.18.1A ↔ Quadruple pontage (aorto-)coronaire, chirurgical ouvert (thoracotomie, mini-thoracotomie, sternotomie), avec prothèse vasculaire
- 36.18.21 ↔ Quadruple pontage (aorto-)coronaire, mini-invasif, avec artère autogène, artère radiale
- 36.18.22 ↔ Quadruple pontage (aorto-)coronaire, mini-invasif, avec artère autogène, artère mammaire interne [artère thoracique interne]
- 36.18.23 ↔ Quadruple pontage (aorto-)coronaire, mini-invasif, avec artère autogène, greffon libre d'artère mammaire interne [IMA] [artère thoracique interne]
- 36.18.24 ↔ Quadruple pontage (aorto-)coronaire, mini-invasif, avec artère autogène, artère abdominale

- 36.18.25 ↔ Quadruple pontage (aorto-)coronaire, mini-invasif, avec artère autogène, autre artère
- 36.18.26 ↔ Quadruple pontage (aorto-)coronaire, mini-invasif, avec veine autogène, sans treillis externe de stabilisation
- 36.18.27 ↔ Quadruple pontage (aorto-)coronaire, mini-invasif, avec veine autogène, avec treillis externe de stabilisation
- 36.18.28 ↔ Quadruple pontage (aorto-)coronaire, mini-invasif, avec xéno greffe
- 36.18.2A ↔ Quadruple pontage (aorto-)coronaire, mini-invasif, avec prothèse vasculaire
- 36.18.99 ↔ Quadruple pontage (aorto-)coronaire, par technique et par matériel, autre
- 36.19 ↔ Anastomose de pontage pour revascularisation du cœur, autre
- 36.1A.00 ↔ Quintuple pontage (aorto-)coronaire, par technique et par matériel, SAP
- 36.1A.11 ↔ Quintuple pontage (aorto-)coronaire, chirurgical ouvert (thoracotomie, mini-thoracotomie, sternotomie), avec artère autogène, artère radiale
- 36.1A.12 ↔ Quintuple pontage (aorto-)coronaire, chirurgical ouvert (thoracotomie, mini-thoracotomie, sternotomie), avec artère autogène, artère mammaire interne [artère thoracique interne]
- 36.1A.13 ↔ Quintuple pontage (aorto-)coronaire, chirurgical ouvert (thoracotomie, mini-thoracotomie, sternotomie), avec artère autogène, greffon libre d'artère mammaire interne [AMI] [artère thoracique interne]
- 36.1A.14 ↔ Quintuple pontage (aorto-)coronaire, chirurgical ouvert (thoracotomie, mini-thoracotomie, sternotomie), avec artère autogène, artère abdominale
- 36.1A.15 ↔ Quintuple pontage (aorto-)coronaire, chirurgical ouvert (thoracotomie, mini-thoracotomie, sternotomie), avec artère autogène, autre artère
- 36.1A.16 ↔ Quintuple pontage (aorto-)coronaire, chirurgical ouvert (thoracotomie, mini-thoracotomie, sternotomie), avec veine autogène, sans treillis externe de stabilisation
- 36.1A.17 ↔ Quintuple pontage (aorto-)coronaire, chirurgical ouvert (thoracotomie, mini-thoracotomie, sternotomie), avec veine autogène, avec treillis externe de stabilisation
- 36.1A.18 ↔ Quintuple pontage (aorto-)coronaire, chirurgical ouvert (thoracotomie, mini-thoracotomie, sternotomie), avec xéno greffe
- 36.1A.1A ↔ Quintuple pontage (aorto-)coronaire, chirurgical ouvert (thoracotomie, mini-thoracotomie, sternotomie), avec prothèse vasculaire
- 36.1A.21 ↔ Quintuple pontage (aorto-)coronaire, mini-invasif, avec artère autogène, artère radiale
- 36.1A.22 ↔ Quintuple pontage (aorto-)coronaire, mini-invasif, avec artère autogène, artère mammaire interne [artère thoracique interne]
- 36.1A.23 ↔ Quintuple pontage (aorto-)coronaire, mini-invasif, avec artère autogène, greffon libre d'artère mammaire interne [IMA] [artère thoracique interne]
- 36.1A.24 ↔ Quintuple pontage (aorto-)coronaire, mini-invasif, avec artère autogène, artère abdominale
- 36.1A.25 ↔ Quintuple pontage (aorto-)coronaire, mini-invasif, avec artère autogène, autre artère
- 36.1A.26 ↔ Quintuple pontage (aorto-)coronaire, mini-invasif, avec veine autogène, sans treillis externe de stabilisation
- 36.1A.27 ↔ Quintuple pontage (aorto-)coronaire, mini-invasif, avec veine autogène, avec treillis externe de stabilisation
- 36.1A.28 ↔ Quintuple pontage (aorto-)coronaire, mini-invasif, avec xéno greffe
- 36.1A.2A ↔ Quintuple pontage (aorto-)coronaire, mini-invasif, avec prothèse vasculaire
- 36.1A.99 ↔ Quintuple pontage (aorto-)coronaire, autre
- 36.1B.00 ↔ Pontage (aorto-)coronaire sextuple ou plus, par technique et par matériel, SAP
- 36.1B.11 ↔ Pontage (aorto-)coronaire sextuple ou plus, chirurgical ouvert (thoracotomie, mini-thoracotomie, sternotomie), avec artère autogène, artère radiale
- 36.1B.12 ↔ Pontage (aorto-)coronaire sextuple ou plus, chirurgical ouvert (thoracotomie, mini-thoracotomie, sternotomie), avec artère autogène, artère mammaire interne [artère thoracique interne]
- 36.1B.13 ↔ Pontage (aorto-)coronaire sextuple ou plus, chirurgical ouvert (thoracotomie, mini-thoracotomie, sternotomie), avec artère autogène, greffon libre d'artère mammaire interne [AMI] [artère thoracique interne]
- 36.1B.14 ↔ Pontage (aorto-)coronaire sextuple ou plus, chirurgical ouvert (thoracotomie, mini-thoracotomie, sternotomie), avec artère autogène, artère abdominale
- 36.1B.15 ↔ Pontage (aorto-)coronaire sextuple ou plus, chirurgical ouvert (thoracotomie, mini-thoracotomie, sternotomie), avec artère autogène, autre artère
- 36.1B.16 ↔ Pontage (aorto-)coronaire sextuple ou plus, chirurgical ouvert (thoracotomie, mini-thoracotomie, sternotomie), avec veine autogène, sans treillis externe de stabilisation
- 36.1B.17 ↔ Pontage (aorto-)coronaire sextuple ou plus, chirurgical ouvert (thoracotomie, mini-thoracotomie, sternotomie), avec veine autogène, avec treillis externe de stabilisation
- 36.1B.18 ↔ Pontage (aorto-)coronaire sextuple ou plus, chirurgical ouvert (thoracotomie, mini-thoracotomie, sternotomie), avec xéno greffe
- 36.1B.1A ↔ Pontage (aorto-)coronaire sextuple ou plus, chirurgical ouvert (thoracotomie, mini-thoracotomie, sternotomie), avec prothèse vasculaire
- 36.1B.21 ↔ Pontage (aorto-)coronaire sextuple ou plus, mini-invasif, avec artère autogène, artère radiale
- 36.1B.22 ↔ Pontage (aorto-)coronaire sextuple ou plus, mini-invasif, avec artère autogène, artère mammaire interne [artère thoracique interne]
- 36.1B.23 ↔ Pontage (aorto-)coronaire sextuple ou plus, mini-invasif, avec artère autogène, greffon libre d'artère mammaire interne [IMA] [artère thoracique interne]
- 36.1B.24 ↔ Pontage (aorto-)coronaire sextuple ou plus, mini-invasif, avec artère autogène, artère abdominale
- 36.1B.25 ↔ Pontage (aorto-)coronaire sextuple ou plus, mini-invasif, avec artère autogène, autre artère
- 36.1B.26 ↔ Pontage (aorto-)coronaire sextuple ou plus, mini-invasif, avec veine autogène, sans treillis externe de stabilisation
- 36.1B.27 ↔ Pontage (aorto-)coronaire sextuple ou plus, mini-invasif, avec veine autogène, avec treillis externe de stabilisation
- 36.1B.28 ↔ Pontage (aorto-)coronaire sextuple ou plus, mini-invasif, avec xéno greffe
- 36.1B.2A ↔ Pontage (aorto-)coronaire sextuple ou plus, mini-invasif, avec prothèse vasculaire
- 36.1B.99 ↔ Pontage (aorto-)coronaire sextuple ou plus, par technique et par matériel, autre
- 36.2 ↔ Revascularisation cardiaque par implant artériel
- 36.32 ↔ Autre revascularisation transmyocardique
- 36.33 ↔ Revascularisation transmyocardique endoscopique
- 36.39.10 ↔ Revascularisation cardiaque par patches d'élargissement des artères coronaires
- 36.39.11 ↔ Révision de pontage coronaire
- 36.39.12 ↔ Nouveau pontage coronaire
- 36.39.13 ↔ Transposition d'artère coronaire
- 36.91 ↔ Réparation [cure] d'anévrisme de vaisseau coronaire

36.99.20 ↔	Autres opérations lors d'anomalie congénitale de vaisseaux du cœur	37.53 ↔	Remplacement ou réparation de l'unité thoracique du système de remplacement du cœur
36.99.30 ↔	Reconstruction de l'ostium coronaire	37.54 ↔	Remplacement ou réparation d'autres composantes implantables de système intégral de remplacement du cœur
36.99.40 ↔	Sympathectomie des artères coronaires	37.6A.11 ↔	Implantation d'un système d'assistance cardiovasculaire, avec pompe, sans fonction d'échange gazeux, extracorporel, ventriculaire gauche, par chirurgie thoracique ouverte (thoracotomie, mini-thoracotomie, sternotomie)
37.11 ↔	Cardiotomie	37.6A.12 ↔	Implantation d'un système d'assistance cardiovasculaire, avec pompe, sans fonction d'échange gazeux, extracorporel, ventriculaire droit, par chirurgie thoracique ouverte (thoracotomie, mini-thoracotomie, sternotomie)
37.12.00 ↔	Péricardiectomie, SAP	37.6A.21 ↔	Implantation d'un système d'assistance cardiovasculaire, avec pompe, sans fonction d'échange gazeux, extracorporel, biventriculaire, par chirurgie thoracique ouverte (thoracotomie, mini-thoracotomie, sternotomie)
37.12.09 ↔	Péricardiectomie, autre	37.6A.35 ↔	Implantation d'un système d'assistance cardiovasculaire, avec pompe, sans fonction d'échange gazeux, intracorporel, ventriculaire gauche, kit hospitalier, par chirurgie thoracique ouverte (thoracotomie, mini-thoracotomie, sternotomie)
37.12.11 ↔	Péricardiectomie, par chirurgie ouverte	37.6A.37 ↔	Implantation d'un système d'assistance cardiovasculaire, avec pompe, sans fonction d'échange gazeux, intracorporel, ventriculaire droit, kit hospitalier, par chirurgie thoracique ouverte (thoracotomie, mini-thoracotomie, sternotomie)
37.12.12 ↔	Péricardiectomie, par thoracoscopie	37.6A.3A ↔	Implantation d'un système d'assistance cardiovasculaire, avec pompe, sans fonction d'échange gazeux, intracorporel, biventriculaire, kit hospitalier, par chirurgie thoracique ouverte (thoracotomie, mini-thoracotomie, sternotomie)
37.24.00 ↔	Biopsie du péricarde, SAP	37.6A.4A ↔	Implantation d'un système d'assistance cardiovasculaire, avec pompe, sans fonction d'échange gazeux, intravasculaire (y compris intracardiaque), ventriculaire gauche, par chirurgie thoracique ouverte (thoracotomie, mini-thoracotomie, sternotomie), avec une capacité potentielle de pompage non précisée
37.24.20 ↔	Biopsie ouverte du péricarde	37.6A.4B ↔	Implantation d'un système d'assistance cardiovasculaire, avec pompe, sans fonction d'échange gazeux, intravasculaire (y compris intracardiaque), ventriculaire gauche, par chirurgie thoracique ouverte (thoracotomie, mini-thoracotomie, sternotomie), avec une capacité potentielle maximale de pompage de 2,5 l/min
37.24.99 ↔	Biopsie du péricarde, autre	37.6A.4C ↔	Implantation d'un système d'assistance cardiovasculaire, avec pompe, sans fonction d'échange gazeux, intravasculaire (y compris intracardiaque), ventriculaire gauche, par chirurgie thoracique ouverte (thoracotomie, mini-thoracotomie, sternotomie), avec une capacité potentielle de pompage de 2,5 l/min à moins de 5,0 l/min
37.25.00 ↔	Biopsie du cœur, SAP	37.6A.4D ↔	Implantation d'un système d'assistance cardiovasculaire, avec pompe, sans fonction d'échange gazeux, intravasculaire (y compris intracardiaque), ventriculaire gauche, par chirurgie thoracique ouverte (thoracotomie, mini-thoracotomie, sternotomie), avec une capacité potentielle de pompage d'au moins 5,0 l/min à moins de 5,5 l/min
37.25.20 ↔	Biopsie transvasculaire de l'endocarde, du myocarde et de l'endomyocarde		
37.25.30 ↔	Biopsie ouverte du cœur		
37.25.99 ↔	Biopsie du cœur, autre		
37.31.00 ↔	Péricardectomie, SAP		
37.31.10 ↔	Péricardectomie partielle		
37.31.20 ↔	Péricardectomie totale		
37.31.30 ↔	Excision d'adhérences du péricarde		
37.31.99 ↔	Péricardectomie, autre		
37.32 ↔	Excision d'anévrisme du cœur		
37.33.00 ↔	Excision ou destruction d'autre lésion ou tissu du cœur, par voie ouverte, SAP		
37.33.10 ↔	Excision ou destruction d'éléments du système de conduction des stimuli, par voie ouverte, SAP		
37.33.11 ↔	Excision ou destruction d'éléments du système de conduction des stimuli, par voie ouverte, techniques d'ablation pour le traitement de tachyarythmie		
37.33.19 ↔	Excision ou destruction d'éléments du système de conduction des stimuli, par voie ouverte, autre		
37.33.20 ↔	Excision d'autre lésion ou tissu du cœur, par voie ouverte		
37.33.30 ↔	Destruction d'autre lésion ou tissu du cœur, par voie ouverte		
37.33.99 ↔	Excision ou destruction d'autre lésion ou tissu du cœur, par voie ouverte, autre		
37.34.10 ↔	Ablation lors de tachyarythmie, SAP		
37.34.11 ↔	Ablation lors de tachyarythmie, ablation par radiofréquence conventionnelle		
37.34.12 ↔	Ablation lors de tachyarythmie, ablation par radiofréquence refroidie		
37.34.13 ↔	Ablation lors de tachyarythmie, ablation par d'autres sources d'énergie		
37.34.15 ↔	Ablation lors de tachyarythmie, cryoablation		
37.34.16 ↔	Ablation lors de tachyarythmie, ablation par radiofréquence multipolaire en décalage de phase		
37.34.19 ↔	Ablation lors de tachyarythmie, autre		
37.34.1C ↔	Ablation lors de tachyarythmie, électroporation irréversible		
37.34.31 ↔	Ablation lors de tachyarythmie, à l'aide de méthodes de cartographie 3D		
37.35 ↔	Ventriculectomie partielle		
37.40 ↔	Réparation du cœur et du péricarde, SAP		
37.41 ↔	Implantation de système d'assistance cardiaque prothétique autour du cœur		
37.42.11 ↔	Suture du péricarde (après lésion traumatique)		
37.42.21 ↔	Suture du myocarde (après lésion traumatique)		
37.43.11 ↔	Réparation du myocarde avec système d'ancrage myocardique, par chirurgie ouverte		
37.43.12 ↔	Réparation du myocarde avec système d'ancrage myocardique, intervention hybride		
37.49 ↔	Réparation du cœur et du péricarde, autre		
37.51.00 ↔	Transplantation cardiaque, SAP		
37.51.10 ↔	Transplantation cardiaque		
37.51.20 ↔	Retransplantation cardiaque durant la même hospitalisation		
37.51.99 ↔	Transplantation cardiaque, autre		
37.52 ↔	Implantation de système intégral de remplacement du cœur		

- 37.6A.4E ↔ Implantation d'un système d'assistance cardio-vasculaire, avec pompe, sans fonction d'échange gazeux, intravasculaire (y compris intracardiaque), ventriculaire gauche, par chirurgie thoracique ouverte (thoracotomie, mini-thoracotomie, sternotomie), avec une capacité potentielle de pompage de 5,5 l/min et plus
- 37.6A.4F ↔ Implantation d'un système d'assistance cardio-vasculaire, avec pompe, sans fonction d'échange gazeux, intravasculaire (y compris intracardiaque), ventriculaire droit, par chirurgie extra-thoracique ouverte (p.ex. exposition du vaisseau sanguin)
- 37.6A.4G ↔ Implantation d'un système d'assistance cardio-vasculaire, avec pompe, sans fonction d'échange gazeux, intravasculaire (y compris intracardiaque), ventriculaire gauche, par chirurgie extra-thoracique ouverte (p.ex. exposition du vaisseau sanguin), avec une capacité potentielle de pompage non précisée
- 37.6A.4H ↔ Implantation d'un système d'assistance cardio-vasculaire, avec pompe, sans fonction d'échange gazeux, intravasculaire (y compris intracardiaque), ventriculaire gauche, par chirurgie extra-thoracique ouverte (p.ex. exposition du vaisseau sanguin), avec une capacité potentielle maximale de pompage de 2,5 l/min
- 37.6A.4I ↔ Implantation d'un système d'assistance cardio-vasculaire, avec pompe, sans fonction d'échange gazeux, intravasculaire (y compris intracardiaque), ventriculaire gauche, par chirurgie extra-thoracique ouverte (p.ex. exposition du vaisseau sanguin), avec une capacité potentielle de pompage de 2,5 l/min à moins de 5,0 l/min
- 37.6A.4J ↔ Implantation d'un système d'assistance cardio-vasculaire, avec pompe, sans fonction d'échange gazeux, intravasculaire (y compris intracardiaque), ventriculaire gauche, par chirurgie extra-thoracique ouverte (p.ex. exposition du vaisseau sanguin), avec une capacité potentielle de pompage d'au moins 5,0 l/min à moins de 5,5 l/min
- 37.6A.4K ↔ Implantation d'un système d'assistance cardio-vasculaire, avec pompe, sans fonction d'échange gazeux, intravasculaire (y compris intracardiaque), ventriculaire gauche, par chirurgie extra-thoracique ouverte (p.ex. exposition du vaisseau sanguin), avec une capacité potentielle de pompage de 5,5 l/min et plus
- 37.6A.51 ↔ Implantation d'un système d'assistance cardio-vasculaire et pulmonaire, avec pompe, avec élimination de CO₂, extracorporel, veino-veineux, par voie percutanée
- 37.6A.61 ↔ Implantation d'un système d'assistance cardio-vasculaire et pulmonaire, avec pompe, avec oxygénateur (y compris élimination de CO₂), extracorporel, veino-veineux, par chirurgie extra-thoracique ouverte (p.ex. exposition de vaisseau sanguin)
- 37.6A.62 ↔ Implantation d'un système d'assistance cardio-vasculaire et pulmonaire, avec pompe, avec oxygénateur (y compris élimination de CO₂), extracorporel, veino-veineux, par voie percutanée
- 37.6A.71 ↔ Implantation d'un système d'assistance cardio-vasculaire et pulmonaire, avec pompe, avec oxygénateur (y compris élimination de CO₂), extracorporel, veino-artériel ou veino-veino-artériel, par chirurgie thoracique ouverte (thoracotomie, mini-thoracotomie, sternotomie)
- 37.6A.72 ↔ Implantation d'un système d'assistance cardio-vasculaire et pulmonaire, avec pompe, avec oxygénateur (y compris élimination de CO₂), extracorporel, veino-artériel ou veino-veino-artériel, par chirurgie extra-thoracique ouverte (p.ex. exposition du vaisseau sanguin)
- 37.6A.73 ↔ Implantation d'un système d'assistance cardio-vasculaire et pulmonaire, avec pompe, avec oxygénateur (y compris élimination de CO₂), extracorporel, veino-artériel ou veino-veino-artériel, par voie percutanée
- 37.6A.81 ↔ Implantation de ballonnet de contre-pulsation intra-aortique [IABP], chirurgicale ouverte
- 37.6C.11 ↔ Révision sans remplacement d'un système d'assistance cardio-vasculaire, avec pompe, sans fonction d'échange gazeux, extracorporel, ventriculaire gauche, par chirurgie thoracique ouverte (thoracotomie, mini-thoracotomie, sternotomie)
- 37.6C.12 ↔ Révision sans remplacement d'un système d'assistance cardio-vasculaire, avec pompe, sans fonction d'échange gazeux, extracorporel, ventriculaire droit, par chirurgie thoracique ouverte (thoracotomie, mini-thoracotomie, sternotomie)
- 37.6C.21 ↔ Révision sans remplacement d'un système d'assistance cardio-vasculaire, avec pompe, sans fonction d'échange gazeux, extracorporel, biventriculaire, par chirurgie thoracique ouverte (thoracotomie, mini-thoracotomie, sternotomie)
- 37.6C.31 ↔ Révision sans remplacement d'un système d'assistance cardio-vasculaire, avec pompe, sans fonction d'échange gazeux, intracorporel, ventriculaire gauche, par chirurgie thoracique ouverte (thoracotomie, mini-thoracotomie, sternotomie)
- 37.6C.32 ↔ Révision sans remplacement d'un système d'assistance cardio-vasculaire, avec pompe, sans fonction d'échange gazeux, intracorporel, ventriculaire droit, par chirurgie thoracique ouverte (thoracotomie, mini-thoracotomie, sternotomie)
- 37.6C.33 ↔ Révision sans remplacement d'un système d'assistance cardio-vasculaire, avec pompe, sans fonction d'échange gazeux, intracorporel, biventriculaire, par chirurgie thoracique ouverte (thoracotomie, mini-thoracotomie, sternotomie)
- 37.6C.61 ↔ Révision sans remplacement d'un système d'assistance cardio-vasculaire et pulmonaire, avec pompe, avec oxygénateur (y compris élimination de CO₂), extracorporel, veino-veineux, par chirurgie extra-thoracique ouverte (p.ex. exposition du vaisseau sanguin)
- 37.6C.71 ↔ Révision sans remplacement d'un système d'assistance cardio-vasculaire et pulmonaire, avec pompe, avec oxygénateur (y compris élimination de CO₂), extracorporel, veino-artériel ou veino-veino-artériel, par chirurgie thoracique ouverte (thoracotomie, mini-thoracotomie, sternotomie)
- 37.6C.72 ↔ Révision sans remplacement d'un système d'assistance cardio-vasculaire et pulmonaire, avec pompe, avec oxygénateur (y compris élimination de CO₂), extracorporel, veino-artériel ou veino-veino-artériel, par chirurgie extra-thoracique ouverte (p.ex. exposition du vaisseau sanguin)
- 37.6C.A1 ↔ Révision sans remplacement d'un système d'assistance cardio-vasculaire et pulmonaire, sans pompe, avec élimination de CO₂, extracorporel, artério-veineux, par chirurgie extra-thoracique ouverte (p.ex. exposition de vaisseau sanguin)
- 37.75.31 ↔ Révision sans remplacement d'électrode transveineuse ventriculaire

37.75.32 ↔ Révision sans remplacement d'électrode transveineuse auriculaire et ventriculaire	37.8E.99 ↔ Implantation de cardiovertreur ou défibrillateur, autre
37.75.33 ↔ Révision sans remplacement d'électrode transveineuse auriculaire	37.8F.00 ↔ Enlèvement de cardiovertreur ou défibrillateur, SAP
37.75.34 ↔ Révision sans remplacement d'électrode transveineuse dans le ventricule gauche par le sinus coronaire	37.8F.11 ↔ Enlèvement de défibrillateur à chambre unique
37.75.41 ↔ Révision sans remplacement d'électrode épicaudique	37.8F.12 ↔ Enlèvement de défibrillateur à double chambre
37.75.99 ↔ Révision sans remplacement d'électrode cardiaque, autre	37.8F.21 ↔ Enlèvement de défibrillateur à resynchronisation [CRT-D]
37.7A.00 ↔ Implantation d'électrode dans le cœur, SAP	37.8F.22 ↔ Enlèvement de défibrillateur à chambre unique avec capteur auriculaire
37.7A.11 ↔ Implantation d'électrode transveineuse ventriculaire	37.8F.31 ↔ Enlèvement d'un système sous-cutané de défibrillation
37.7A.12 ↔ Implantation d'électrode transveineuse ventriculaire avec capteur auriculaire	37.8F.99 ↔ Enlèvement de cardiovertreur ou défibrillateur, autre
37.7A.13 ↔ Implantation d'électrode transveineuse auriculaire	37.90.09 ↔ Insertion de dispositif dans l'oreillette gauche, autre
37.7A.14 ↔ Implantation d'électrode transveineuse dans le ventricule gauche par le sinus coronaire	37.90.10 ↔ Fermeture percutanée de l'oreillette gauche
37.7A.21 ↔ Implantation d'électrode dans l'épicarde, par thoracotomie et sternotomie, chirurgicale ouverte	37.91 ↔ Massage cardiaque à thorax ouvert
37.7A.22 ↔ Implantation d'électrode dans l'épicarde, par voie sous-xyphoïdienne, chirurgicale ouverte	37.99.00 ↔ Autres opérations du cœur et du péricarde, SAP
37.7A.23 ↔ Implantation d'électrode dans l'épicarde, thoracoscopique	37.99.20 ↔ Opérations d'anomalies congénitales du cœur, SAP
37.7A.31 ↔ Implantation d'électrode transveineuse de choc	37.99.21 ↔ Réparation d'un ventricule droit à double issue de type Fallot
37.7A.32 ↔ Implantation d'électrode sous-cutanée de choc	37.99.22 ↔ Réparation d'autre ventricule droit à double issue
37.7A.33 ↔ Implantation d'électrode sous-cutanée de choc pour utilisation avec un système de défibrillation sous-cutané	37.99.23 ↔ Opération d'un cœur fonctionnellement/morphologiquement univentriculaire
37.7A.51 ↔ Implantation d'un capteur de pression dans le cœur	37.99.24 ↔ Réparation d'un cœur triatrial
37.7A.99 ↔ Implantation d'électrode dans le cœur, autre	37.99.25 ↔ Réparation d'absence de valve pulmonaire
37.8A.00 ↔ Implantation de pacemaker permanent, SAP	37.99.29 ↔ Opérations d'anomalies congénitales du cœur, autre
37.8A.09 ↔ Implantation de pacemaker permanent, autre	37.99.30 ↔ Ligature d'oreillette
37.8A.11 ↔ Implantation de pacemaker à chambre unique	37.99.80 ↔ Réopération du cœur et du péricarde
37.8A.21 ↔ Implantation de pacemaker à double chambre, sans stimulation antitachycardique	37.9A.00 ↔ Implantation d'un système de stimulation du myocarde, SAP
37.8A.22 ↔ Implantation de pacemaker à double chambre, avec stimulation antitachycardique	37.9A.11 ↔ Implantation ou remplacement d'un système de modulation du myocarde [CCM]
37.8A.31 ↔ Implantation de pacemaker à resynchronisation [CRT-P]	37.9A.12 ↔ Enlèvement ou révision d'un système de modulation du myocarde [CCM]
37.8A.42 ↔ Implantation de pacemaker transveineux sans sonde, stimulation simple-chambre	37.9A.99 ↔ Implantation d'un système de stimulation du myocarde, autre
37.8A.43 ↔ Implantation de pacemaker transveineux sans sonde, stimulation double-chambre	37.9B.11 ↔ Enlèvement d'implants cardiaques, avec sternotomie totale comme voie d'abord
37.8A.44 ↔ Implantation de pacemaker transveineux sans sonde, stimulation simple-chambre avec synchronisation AV	37.9B.12 ↔ Enlèvement d'implants cardiaques, avec thoracotomie mini-invasive (sternotomie partielle supérieure, thoracotomie latérale) comme voie d'abord
37.8B.00 ↔ Enlèvement de pacemaker permanent, SAP	38.01 ↔ Incision de vaisseaux intracrâniens
37.8B.09 ↔ Enlèvement de pacemaker permanent, autre	38.04.10 ↔ Incision de l'aorte ascendante et de la crosse aortique
37.8B.11 ↔ Enlèvement de pacemaker à chambre unique	38.04.20 ↔ Incision de l'aorte descendante
37.8B.21 ↔ Enlèvement de pacemaker à double chambre sans stimulation antitachycardique	38.04.30 ↔ Incision de l'aorte abdominale
37.8B.22 ↔ Enlèvement de pacemaker à double chambre avec stimulation antitachycardique	38.05.00 ↔ Incision d'autres vaisseaux thoraciques, SAP
37.8B.31 ↔ Enlèvement de pacemaker à resynchronisation [CRT-P]	38.05.10 ↔ Incision d'autres artères thoraciques
37.8B.42 ↔ Enlèvement de pacemaker transveineux sans sonde, stimulation simple-chambre	38.05.20 ↔ Incision de veines thoraciques, SAP
37.8B.43 ↔ Enlèvement de pacemaker transveineux sans sonde, stimulation double-chambre	38.05.21 ↔ Incision de veines thoraciques profondes
37.8B.44 ↔ Enlèvement de pacemaker transveineux sans sonde, stimulation simple-chambre avec synchronisation AV	38.05.29 ↔ Incision de veines thoraciques, autre
37.8C ↔ Implantation d'enregistreur d'événements	38.06.11 ↔ Incision du tronc coeliaque
37.8D ↔ Enlèvement d'enregistreur d'événements	38.07.11 ↔ Incision de la veine cave inférieure
37.8E.00 ↔ Implantation de cardiovertreur ou défibrillateur, SAP	38.11 ↔ Endartériectomie de vaisseaux intracrâniens
37.8E.11 ↔ Implantation d'un défibrillateur à chambre unique	38.12 ↔ Endartériectomie d'autres vaisseaux de la tête et du cou
37.8E.12 ↔ Implantation d'un défibrillateur à double chambre	38.13 ↔ Endartériectomie de vaisseaux de membre supérieur
37.8E.21 ↔ Implantation de défibrillateur à resynchronisation [CRT-D]	38.14.10 ↔ Endartériectomie de l'aorte ascendante et de la crosse aortique
37.8E.22 ↔ Implantation de défibrillateur à chambre unique avec capteur auriculaire	38.14.20 ↔ Endartériectomie de l'aorte descendante
37.8E.31 ↔ Implantation d'un système sous-cutané de défibrillation	38.14.30 ↔ Endartériectomie de l'aorte abdominale
	38.14.99 ↔ Endartériectomie de l'aorte, autre
	38.15.10 ↔ Endartériectomie de l'artère sous-clavière
	38.15.20 ↔ Endartériectomie du tronc brachio-céphalique
	38.15.30 ↔ Endartériectomie de l'artère pulmonaire
	38.15.40 ↔ Endartériectomie de la veine pulmonaire
	38.15.99 ↔ Endartériectomie d'autres vaisseaux thoraciques, autre
	38.16.09 ↔ Endartériectomie et endoveinectomie de vaisseaux abdominaux, autre
	38.16.11 ↔ Endartériectomie du tronc coeliaque

38.16.12 ↔	Endartériectomie de l'artère gastrique	38.35.99 ↔	Résection de vaisseaux thoraciques, avec anastomose, autre
38.16.13 ↔	Endartériectomie de l'artère hépatique	38.36.00 ↔	Résection d'artères abdominales, avec anastomose, SAP
38.16.14 ↔	Endartériectomie de l'artère splénique	38.36.10 ↔	Résection d'artères viscérales, avec anastomose, SAP
38.16.15 ↔	Endartériectomie de l'artère rénale	38.36.11 ↔	Résection du tronc coélique, avec anastomose
38.16.16 ↔	Endartériectomie de l'artère mésentérique	38.36.12 ↔	Résection de l'artère gastrique, avec anastomose
38.16.17 ↔	Endartériectomie de l'artère lombaire	38.36.13 ↔	Résection de l'artère hépatique, avec anastomose
38.16.18 ↔	Endartériectomie de l'artère iliaque	38.36.14 ↔	Résection de l'artère splénique, avec anastomose
38.16.21 ↔	Endoveinectomie de la veine iliaque	38.36.15 ↔	Résection de l'artère rénale, avec anastomose
38.18.09 ↔	Endartériectomie et endoveinectomie de vaisseaux de membre inférieur, autre	38.36.16 ↔	Résection de l'artère mésentérique, avec anastomose
38.18.10 ↔	Endartériectomie de l'artère fémorale (commune) (superficielle)	38.36.17 ↔	Résection de l'artère iliaque, avec anastomose
38.18.11 ↔	Endartériectomie de l'artère fémorale profonde	38.36.19 ↔	Résection d'artères viscérales, avec anastomose, autre
38.18.12 ↔	Endartériectomie de l'artère poplitée	38.36.99 ↔	Résection d'artères abdominales, avec anastomose, autre
38.18.21 ↔	Endoveinectomie de la veine fémorale	38.37.00 ↔	Résection de veines abdominales, avec anastomose, SAP
38.31 ↔	Résection de vaisseaux intracrâniens, avec anastomose	38.37.10 ↔	Résection de veines abdominales profondes, avec anastomose, SAP
38.32.10 ↔	Résection d'artères extracrâniennes de la tête et du cou, avec anastomose	38.37.11 ↔	Résection de la veine cave inférieure, avec anastomose
38.32.21 ↔	Résection de la veine jugulaire, avec anastomose	38.37.12 ↔	Résection de la veine iliaque, avec anastomose
38.32.22 ↔	Résection de veines extracrâniennes superficielles de la tête et du cou, avec anastomose	38.37.19 ↔	Résection de veines abdominales profondes, avec anastomose, autre
38.32.99 ↔	Résection d'autres vaisseaux de la tête et du cou, avec anastomose, autre	38.37.99 ↔	Résection de veines abdominales, avec anastomose, autre
38.33.00 ↔	Résection de vaisseaux de membre supérieur avec anastomose, SAP	38.38.00 ↔	Résection d'artères de membre inférieur, avec anastomose, SAP
38.33.10 ↔	Résection d'artères de membre supérieur avec anastomose, SAP	38.38.10 ↔	Résection de l'artère fémorale (commune) (superficielle), avec anastomose
38.33.11 ↔	Résection d'artères de membre supérieur avec anastomose	38.38.11 ↔	Résection de l'artère fémorale profonde, avec anastomose
38.33.12 ↔	Résection de l'artère cubitale, avec anastomose	38.38.12 ↔	Résection de l'artère poplitée, avec anastomose
38.33.13 ↔	Résection d'autres artères de l'avant-bras, avec anastomose	38.38.99 ↔	Résection d'artères de membre inférieur, avec anastomose, autre
38.33.14 ↔	Résection d'artères de la main, avec anastomose	38.39.00 ↔	Résection de veines de membre inférieur, avec anastomose, SAP
38.33.20 ↔	Résection de veines de membre supérieur, avec anastomose, SAP	38.39.10 ↔	Résection de veines de membre inférieur avec anastomose, veines profondes
38.33.21 ↔	Résection de la veine axillaire, avec anastomose	38.39.99 ↔	Résection de veines de membre inférieur, avec anastomose, autre
38.33.22 ↔	Résection d'autres veines profondes de membre supérieur, avec anastomose	38.41 ↔	Résection de vaisseaux intracrâniens, avec remplacement
38.33.23 ↔	Résection de veines superficielles de membre supérieur, avec anastomose	38.42 ↔	Résection d'autres vaisseaux de la tête et du cou, avec remplacement
38.33.99 ↔	Résection de vaisseaux de membre supérieur avec anastomose, autre	38.43.00 ↔	Résection de vaisseaux de membre supérieur, avec remplacement, SAP
38.34.00 ↔	Résection de l'aorte, avec anastomose, SAP	38.43.10 ↔	Résection d'artères de membre supérieur, avec remplacement
38.34.10 ↔	Résection de l'aorte ascendante et de la crosse aortique, avec anastomose	38.43.11 ↔	Résection de l'artère axillaire, avec remplacement
38.34.20 ↔	Résection de l'aorte descendante, avec anastomose	38.43.20 ↔	Résection de veines de membre supérieur, avec remplacement, SAP
38.34.30 ↔	Résection de l'aorte abdominale, avec anastomose	38.43.21 ↔	Résection de la veine axillaire, avec remplacement
38.34.99 ↔	Résection de l'aorte, avec anastomose, autre	38.43.28 ↔	Résection d'autres veines profondes de membre supérieur, avec remplacement
38.35.00 ↔	Résection de vaisseaux thoraciques, avec anastomose, SAP	38.43.29 ↔	Résection de veines de membre supérieur, avec remplacement, autre
38.35.10 ↔	Résection d'artères thoraciques, avec anastomose, SAP	38.43.99 ↔	Résection de vaisseaux de membre supérieur, avec remplacement, autre
38.35.11 ↔	Résection de l'artère sous-clavière, avec anastomose	38.44.00 ↔	Résection de l'aorte abdominale, avec remplacement, SAP
38.35.12 ↔	Résection du tronc brachio-céphalique, avec anastomose	38.44.10 ↔	Résection de l'aorte abdominale, par voie suprarénale, avec remplacement
38.35.13 ↔	Résection de l'artère pulmonaire, avec anastomose	38.44.11 ↔	Résection de l'aorte abdominale, par voie infrarénale, avec remplacement
38.35.19 ↔	Résection d'artères thoraciques, avec anastomose, autre	38.44.12 ↔	Résection de l'aorte abdominale, par voie juxtarrénale, avec remplacement
38.35.20 ↔	Résection de veines thoraciques, avec anastomose, SAP	38.44.99 ↔	Résection de l'aorte abdominale, avec remplacement, autre
38.35.21 ↔	Résection de la veine pulmonaire, avec anastomose		
38.35.22 ↔	Résection de la veine sous-clavière, avec anastomose		
38.35.23 ↔	Résection de la veine cave supérieure, avec anastomose		
38.35.28 ↔	Résection de veines thoraciques et d'autres veines profondes, avec anastomose		
38.35.29 ↔	Résection de veines thoraciques, avec anastomose, autre		

38.45.00 ↔ Résection de vaisseau thoracique, avec remplacement, SAP	38.66.99 ↔ Autre excision d'artères abdominales, autre
38.45.10 ↔ Résection de l'aorte thoracique avec remplacement, SAP	38.68.00 ↔ Autre excision d'artères de membre inférieur, SAP
38.45.12 ↔ Résection de l'aorte thoracique, avec remplacement	38.68.10 ↔ Autre excision d'artères de la cuisse
38.45.13 ↔ Résection de l'aorte thoraco-abdominale, avec remplacement	38.68.20 ↔ Autre excision d'artères de la jambe et du pied
38.45.14 ↔ Résection de l'aorte thoracique avec remplacement par prothèse hybride	38.68.99 ↔ Autre excision d'artères de membre inférieur, autre
38.45.15 ↔ Résection de l'aorte ascendante, avec remplacement	38.7X.10 ↔ Interruption de la veine cave, par chirurgie ouverte, SAP
38.45.16 ↔ Résection de la crosse aortique, avec remplacement	38.7X.11 ↔ Insertion d'un système de protection anti-embolie dans la veine cave, par chirurgie ouverte
38.45.17 ↔ Résection de l'aorte ascendante ainsi que de la crosse aortique, avec remplacement	38.7X.12 ↔ Ablation d'un système de protection anti-embolie de la veine cave, par chirurgie ouverte
38.45.19 ↔ Résection de l'aorte thoracique avec remplacement, autre	38.7X.13 ↔ Ligature ou plicature de la veine cave, par chirurgie ouverte
38.45.20 ↔ Résection d'autres vaisseaux thoraciques, avec remplacement, SAP	38.7X.19 ↔ Interruption de la veine cave, par chirurgie ouverte, autre
38.45.21 ↔ Résection de l'artère pulmonaire, avec remplacement	38.84.00 ↔ Autre occlusion chirurgicale de l'aorte, SAP
38.45.22 ↔ Résection du tronc brachio-céphalique, avec remplacement	38.84.09 ↔ Autre occlusion chirurgicale de l'aorte, autre
38.45.29 ↔ Résection d'autres artères thoraciques, avec remplacement	38.84.10 ↔ Autre occlusion chirurgicale de l'aorte thoracique
38.45.30 ↔ Résection de veine thoracique, avec remplacement, SAP	38.84.20 ↔ Autre occlusion chirurgicale de l'aorte abdominale
38.45.31 ↔ Résection de la veine cave supérieure, avec remplacement	38.84.31 ↔ Ligature du canal artériel persistant
38.45.38 ↔ Résection d'autres veines thoraciques profondes, avec remplacement	38.85.11 ↔ Autre occlusion chirurgicale de l'artère sous-clavière
38.45.39 ↔ Résection de veines thoraciques, avec remplacement, autre	38.85.12 ↔ Autre occlusion chirurgicale de l'artère pulmonaire
38.45.99 ↔ Résection de vaisseaux thoraciques, avec remplacement, autre	38.85.13 ↔ Autre occlusion chirurgicale du tronc brachio-céphalique
38.46 ↔ Résection d'artères abdominales, avec remplacement	38.85.21 ↔ Autre occlusion chirurgicale de la veine cave supérieure
38.47.00 ↔ Résection de veines abdominales, avec remplacement, SAP	38.85.22 ↔ Autre occlusion chirurgicale de la veine pulmonaire
38.47.10 ↔ Résection de veines abdominales profondes, avec remplacement, SAP	38.85.23 ↔ Autre occlusion chirurgicale de la veine sous-clavière
38.47.11 ↔ Résection de la veine cave inférieure, avec remplacement	38.86.00 ↔ Autre occlusion chirurgicale d'artères abdominales, SAP
38.47.12 ↔ Résection de la veine iliaque, avec remplacement	38.86.10 ↔ Autre occlusion chirurgicale d'artères viscérales, SAP
38.47.19 ↔ Résection de veines abdominales profondes, avec remplacement, autre	38.86.11 ↔ Autre occlusion chirurgicale du tronc cœliaque
38.47.99 ↔ Résection de veines abdominales, avec remplacement, autre	38.86.12 ↔ Autre occlusion chirurgicale de l'artère gastrique
38.48.00 ↔ Résection d'artères de membre inférieur, avec remplacement, SAP	38.86.13 ↔ Autre occlusion chirurgicale de l'artère hépatique
38.48.10 ↔ Résection de l'artère fémorale (commune) (superficielle), avec remplacement	38.86.14 ↔ Autre occlusion chirurgicale de l'artère splénique
38.48.11 ↔ Résection de l'artère fémorale profonde, avec remplacement	38.86.15 ↔ Autre occlusion chirurgicale de l'artère rénale
38.48.12 ↔ Résection de l'artère poplitée, avec remplacement	38.86.16 ↔ Autre occlusion chirurgicale de l'artère mésentérique
38.48.13 ↔ Résection d'artères de la jambe, avec remplacement	38.86.17 ↔ Autre occlusion chirurgicale de l'artère iliaque
38.48.99 ↔ Résection d'artères de membre inférieur, avec remplacement, autre	38.86.19 ↔ Autre occlusion chirurgicale d'artères viscérales, autre
38.49.00 ↔ Résection de veines de membre inférieur, avec remplacement, SAP	38.86.99 ↔ Autre occlusion chirurgicale d'artères abdominales, autre
38.49.10 ↔ Résection de veines profondes des membre inférieur, avec remplacement	38.87.00 ↔ Autre occlusion chirurgicale de veines abdominales, SAP
38.49.99 ↔ Résection de veines de membre inférieur, avec remplacement, autre	38.87.10 ↔ Autre occlusion chirurgicale de veines abdominales profondes, SAP
38.66.00 ↔ Autre excision d'artères abdominales, SAP	38.87.11 ↔ Autre occlusion chirurgicale de la veine cave inférieure
38.66.10 ↔ Autre excision d'artères viscérales, SAP	38.87.12 ↔ Autre occlusion chirurgicale des veines iliaques commune et interne
38.66.11 ↔ Autre excision du tronc cœliaque	38.87.19 ↔ Autre occlusion chirurgicale de veines abdominales profondes, autre
38.66.12 ↔ Autre excision de l'artère gastrique	38.87.99 ↔ Autre occlusion chirurgicale de veines abdominales, autre
38.66.13 ↔ Autre excision de l'artère hépatique	39.0X.00 ↔ Shunt d'artère systémique à pulmonaire, SAP
38.66.14 ↔ Autre excision de l'artère splénique	39.0X.10 ↔ Anastomose entre artère sous-clavière et artère pulmonaire [Blalock-Taussig]
38.66.15 ↔ Autre excision de l'artère rénale	39.0X.11 ↔ Anastomose entre aorte et artère pulmonaire droite [Waterston-Cooley]
38.66.16 ↔ Autre excision de l'artère mésentérique	39.0X.12 ↔ Anastomose entre aorte descendante et artère pulmonaire gauche [Potts-Smith]
38.66.17 ↔ Autre excision de l'artère lombaire	39.0X.13 ↔ Anastomose entre artère pulmonaire gauche et droite
38.66.18 ↔ Autre excision de l'artère iliaque	39.0X.20 ↔ Shunt prothétique d'artère pulmonaire à aorte, central
38.66.19 ↔ Autre excision d'artères viscérales, autre	39.0X.21 ↔ Shunt prothétique d'artère pulmonaire à aorte, périphérique
	39.0X.23 ↔ Cerclage [banding] de l'artère pulmonaire
	39.0X.24 ↔ Shunt d'artère systémique à pulmonaire, opération de Damus-Kay-Stansel
	39.0X.99 ↔ Shunt d'artère systémique à pulmonaire, autre

39.10 ↔	Shunt veineux intra-abdominal, SAP	39.29.13 ↔	Shunt ou pontage vasculaire fémoro-crural
39.11.00 ↔	Création et révision de shunt portosystémique, TIPSS, SAP	39.29.14 ↔	Shunt ou pontage vasculaire fémoro-pédieux
39.11.11 ↔	Création de shunt portosystémique, recours à l'angioplastie percutanée (à ballonnet)	39.29.15 ↔	Shunt ou pontage vasculaire poplitéo-crural ou poplitéo-pédieux
39.11.12 ↔	Création de shunt portosystémique, thrombolyse et thrombectomie percutanées	39.29.16 ↔	Pontage ou shunt vasculaire d'artères de la jambe et du pied
39.11.13 ↔	Création de shunt portosystémique, utilisation d'un stent	39.29.19 ↔	Pontage ou shunt vasculaire d'artères de membre inférieur, autre
39.11.21 ↔	Révision de shunt portosystémique, fermeture percutanée	39.29.20 ↔	Pontage ou shunt vasculaire d'artères de membre supérieur
39.11.22 ↔	Révision de shunt portosystémique, recours à l'insertion d'un stent	39.29.30 ↔	Autre pontage ou shunt vasculaire (périphérique), extra-anatomique, SAP
39.11.23 ↔	Révision de shunt portosystémique avec thrombectomie et thrombolyse percutanées	39.29.31 ↔	Shunt ou pontage vasculaire sous-clavio-fémoral
39.11.24 ↔	Révision de shunt portosystémique avec réduction percutanée du diamètre d'un shunt portosystémique existant	39.29.32 ↔	Shunt ou pontage vasculaire axillo-fémoral
39.11.99 ↔	Création et révision de shunt portosystémique, TIPSS, autre	39.29.33 ↔	Pontage croisé fémoro-fémoral
39.19 ↔	Shunt veineux intra-abdominal, autre	39.29.39 ↔	Autre pontage ou shunt vasculaire (périphérique), extra-anatomique, autre
39.21.00 ↔	Anastomose de veine cave à artère pulmonaire, SAP	39.29.40 ↔	Shunt ou pontage vasculaire de veines
39.21.10 ↔	Opération de Glenn sur un cœur fonctionnellement/morphologiquement univentriculaire	39.29.80 ↔	Shunt peropérateur temporaire, SAP
39.21.99 ↔	Anastomose de veine cave à artère pulmonaire, autre	39.29.81 ↔	Shunt peropérateur temporaire, artério-artériel
39.22.11 ↔	Pontage carotido-carotidien	39.29.82 ↔	Shunt peropérateur temporaire, artério-veineux
39.22.12 ↔	Pontage entre artère carotide et artère vertébrale	39.29.89 ↔	Shunt peropérateur temporaire, autre
39.22.13 ↔	Pontage entre artère carotide et artère sous-clavière [pontage carotido-sous-clavier]	39.29.99 ↔	Autre pontage ou shunt vasculaire (périphérique), autre
39.22.14 ↔	Pontage entre artère carotide et aorte	39.2A ↔	Pontage ou shunt vasculaire intra-intracrânien
39.22.19 ↔	Pontage de l'artère carotide, autre	39.31.10 ↔	Suture d'artère de la tête et du cou, SAP
39.22.21 ↔	Pontage entre artère sous-clavière et aorte	39.31.11 ↔	Suture d'artère intracrânienne
39.22.29 ↔	Pontage de l'artère sous-clavière, autre	39.31.19 ↔	Suture d'artère de la tête et du cou, autre
39.22.99 ↔	Pontage entre aorte, artère sous-clavière et carotide, autre	39.31.20 ↔	Suture d'artère du bras, SAP
39.23 ↔	Autre pontage ou shunt vasculaire intrathoracique	39.31.21 ↔	Suture de l'artère axillaire
39.24 ↔	Bypass aorto-rénal	39.31.22 ↔	Suture de l'artère brachiale
39.25.00 ↔	Pontage vasculaire de l'aorte ou de l'artère iliaque vers d'autres artères de membre inférieur, SAP	39.31.29 ↔	Suture d'artère du bras, autre
39.25.09 ↔	Pontage vasculaire de l'aorte ou de l'artère iliaque vers d'autres artères de membre inférieur, autre	39.31.30 ↔	Suture d'artère de l'avant-bras
39.25.11 ↔	Pontage aorto-iliaque	39.31.40 ↔	Suture d'artère de la main
39.25.12 ↔	Pontage aorto-fémoral	39.31.50 ↔	Suture d'artère du membre inférieur
39.25.13 ↔	Pontage aorto-poplité	39.31.60 ↔	Suture de l'aorte, SAP
39.25.14 ↔	Pontage aorto-crural	39.31.61 ↔	Suture de l'aorte thoracique
39.25.15 ↔	Pontage aorto-ilio-fémoral	39.31.62 ↔	Suture de l'aorte abdominale
39.25.16 ↔	Pontage Aorto-ilio-poplité	39.31.69 ↔	Suture de l'aorte, autre
39.25.21 ↔	Pontage ilio-iliaque	39.31.70 ↔	Suture d'autres artères thoraciques, SAP
39.25.22 ↔	Pontage ilio-fémoral	39.31.71 ↔	Suture de l'artère pulmonaire
39.25.23 ↔	Pontage ilio-poplité	39.31.72 ↔	Suture du tronc brachio-céphalique
39.25.24 ↔	Pontage ilio-crural	39.31.73 ↔	Suture de l'artère sous-clavière
39.25.30 ↔	Pontage par le trou obturateur (extra-anatomique)	39.31.79 ↔	Suture d'artères thoraciques, autre
39.26.00 ↔	Autre pontage ou shunt vasculaire intra-abdominal, SAP	39.31.80 ↔	Suture d'artères abdominales, SAP
39.26.10 ↔	Autre pontage ou shunt vasculaire intra-abdominal, artères viscérales	39.31.81 ↔	Suture du tronc coeliaque
39.26.11 ↔	Autre pontage ou shunt vasculaire intra-abdominal, aorte	39.31.82 ↔	Suture de l'artère gastrique
39.26.12 ↔	Autre pontage ou shunt vasculaire intra-abdominal, artère rénale	39.31.83 ↔	Suture de l'artère hépatique
39.26.19 ↔	Autre pontage ou shunt vasculaire intra-abdominal, autres artères viscérales	39.31.84 ↔	Suture de l'artère splénique
39.26.99 ↔	Autre pontage ou shunt vasculaire intra-abdominal, autre	39.31.85 ↔	Suture de l'artère rénale
39.28 ↔	Pontage ou shunt vasculaire extra-intracrânien	39.31.86 ↔	Suture de l'artère mésentérique
39.29.10 ↔	Pontage ou shunt vasculaire d'artères de membre inférieur, SAP	39.31.87 ↔	Suture de l'artère lombaire
39.29.11 ↔	Shunt ou pontage vasculaire fémoro-fémoral	39.31.88 ↔	Suture de l'artère iliaque
39.29.12 ↔	Shunt ou pontage vasculaire fémoro-poplité	39.31.89 ↔	Suture d'artères abdominales, autre
		39.32.11 ↔	Suture de veine intracrânienne
		39.32.19 ↔	Suture de veine de la tête et du cou, autre
		39.32.30 ↔	Suture de veine thoracique, SAP
		39.32.31 ↔	Suture de la veine cave supérieure
		39.32.32 ↔	Suture de la veine brachio-céphalique
		39.32.39 ↔	Suture de veine thoracique, autre
		39.32.40 ↔	Suture de veine abdominale, SAP
		39.32.41 ↔	Suture de la veine cave inférieure
		39.32.42 ↔	Suture des veines iliaques commune et interne
		39.49.10 ↔	Révision d'anastomose vasculaire
		39.49.30 ↔	Remplacement de conduit cardiaque
		39.51.00 ↔	Clippage d'anévrisme, SAP
		39.51.11 ↔	Clippage d'anévrisme intracrânien
		39.51.99 ↔	Clippage d'anévrisme, autre
		39.52.11 ↔	Autre réparation d'anévrisme de vaisseaux intracrâniens

39.52.19 ↔	Autre réparation d'anévrisme de vaisseaux de la tête et du cou, autre	39.56.62 ↔	Réparation de la veine fémorale et de la veine poplitée avec patch de tissu
39.52.20 ↔	Autre réparation d'anévrisme de l'aorte, SAP	39.56.63 ↔	Réparation d'autres veines profondes du membre inférieur avec patch de tissu
39.52.21 ↔	Autre réparation chirurgicale ouverte d'anévrisme de l'aorte ascendante, de la crosse aortique et de l'aorte thoracique	39.56.64 ↔	Réparation de veines superficielles de la cuisse avec patch de tissu
39.52.22 ↔	Autre réparation chirurgicale ouverte d'anévrisme de l'aorte abdominale	39.56.69 ↔	Réparation de vaisseaux du membre inférieur avec patch de tissu, autre
39.52.29 ↔	Autre réparation d'anévrisme de l'aorte, autre	39.56.99 ↔	Réparation d'un vaisseau sanguin avec patch de tissu (plastie), autre
39.53 ↔	Réparation de fistule artério-veineuse	39.57.00 ↔	Réparation d'un vaisseau sanguin avec patch synthétique (plastie), SAP
39.54.11 ↔	Opération de réentrée, aorte thoracique, par chirurgie ouverte	39.57.11 ↔	Réparation de vaisseaux intracrâniens avec patch synthétique
39.54.12 ↔	Opération de réentrée, aorte thoracique, par voie endovasculaire	39.57.12 ↔	Réparation d'artères extracrâniennes de la tête et du cou avec patch synthétique
39.54.21 ↔	Opération de réentrée, aorte abdominale, par chirurgie ouverte	39.57.13 ↔	Réparation de la veine jugulaire avec patch synthétique
39.54.22 ↔	Opération de réentrée, aorte abdominale, par voie endovasculaire	39.57.19 ↔	Réparation de vaisseaux de la tête et du cou avec patch synthétique, autre
39.55 ↔	Réimplantation de vaisseau rénal aberrant	39.57.20 ↔	Réparation de vaisseaux du membre supérieur avec patch synthétique, SAP
39.56.00 ↔	Réparation d'un vaisseau sanguin, avec patch de tissu (plastie), SAP	39.57.21 ↔	Réparation d'artères du membre supérieur avec patch synthétique
39.56.11 ↔	Réparation de vaisseaux intracrâniens avec patch de tissu	39.57.22 ↔	Réparation de la veine sous-clavière, de la veine axillaire et de la veine brachio-céphalique avec patch synthétique
39.56.12 ↔	Réparation de la veine jugulaire avec patch de tissu	39.57.23 ↔	Réparation d'autres veines profondes du membre supérieur avec patch synthétique
39.56.19 ↔	Réparation de vaisseaux de la tête et du cou avec patch de tissu, autre	39.57.29 ↔	Réparation de vaisseaux du membre supérieur avec patch synthétique, autre
39.56.20 ↔	Réparation de vaisseaux du membre supérieur avec patch de tissu, SAP	39.57.30 ↔	Réparation de vaisseaux thoraciques avec patch synthétique, SAP
39.56.21 ↔	Réparation d'artères du membre supérieur avec patch de tissu	39.57.31 ↔	Réparation de l'aorte thoracique avec patch synthétique
39.56.22 ↔	Réparation de la veine sous-clavière, de la veine axillaire et de la veine brachio-céphalique avec patch de tissu	39.57.32 ↔	Réparation de la veine pulmonaire avec patch synthétique
39.56.23 ↔	Réparation d'autres veines profondes du membre supérieur avec patch de tissu	39.57.33 ↔	Réparation de la veine cave supérieure avec patch synthétique
39.56.29 ↔	Réparation de vaisseaux du membre supérieur avec patch de tissu, autre	39.57.39 ↔	Réparation de vaisseaux thoraciques avec patch synthétique, autre
39.56.30 ↔	Réparation de vaisseaux thoraciques avec patch de tissu, SAP	39.57.40 ↔	Réparation d'artères abdominales avec patch synthétique, SAP
39.56.31 ↔	Réparation de l'aorte thoracique avec patch de tissu	39.57.41 ↔	Réparation de l'aorte abdominale avec patch synthétique
39.56.32 ↔	Réparation de la veine pulmonaire avec patch de tissu	39.57.42 ↔	Réparation du tronc cœliaque avec patch synthétique
39.56.33 ↔	Réparation de la veine cave supérieure avec patch de tissu	39.57.43 ↔	Réparation de l'artère gastrique avec patch synthétique
39.56.39 ↔	Réparation de vaisseaux thoraciques avec patch de tissu, autre	39.57.44 ↔	Réparation de l'artère hépatique avec patch synthétique
39.56.40 ↔	Réparation d'artères abdominales avec patch de tissu, SAP	39.57.45 ↔	Réparation de l'artère splénique avec patch synthétique
39.56.41 ↔	Réparation de l'aorte abdominale avec patch de tissu	39.57.46 ↔	Réparation de l'artère rénale avec patch synthétique
39.56.42 ↔	Réparation du tronc cœliaque avec patch de tissu	39.57.47 ↔	Réparation de l'artère mésentérique avec patch synthétique
39.56.43 ↔	Réparation de l'artère gastrique avec patch de tissu	39.57.48 ↔	Réparation de l'artère iliaque avec patch synthétique
39.56.44 ↔	Réparation de l'artère hépatique avec patch de tissu	39.57.49 ↔	Réparation d'artères abdominales avec patch synthétique, autre
39.56.45 ↔	Réparation de l'artère splénique avec patch de tissu	39.57.50 ↔	Réparation de veines abdominales avec patch synthétique, SAP
39.56.46 ↔	Réparation de l'artère rénale avec patch de tissu	39.57.51 ↔	Réparation de la veine cave inférieure avec patch synthétique
39.56.47 ↔	Réparation de l'artère mésentérique avec patch de tissu	39.57.52 ↔	Réparation de la veine iliaque avec patch synthétique
39.56.48 ↔	Réparation de l'artère iliaque avec patch de tissu	39.57.59 ↔	Réparation de veines abdominales avec patch synthétique, autre
39.56.49 ↔	Réparation d'artères abdominales avec patch de tissu, autre	39.57.60 ↔	Réparation de vaisseaux du membre inférieur avec patch synthétique, SAP
39.56.50 ↔	Réparation de veines abdominales avec patch de tissu, SAP	39.57.61 ↔	Réparation d'artères du membre inférieur avec patch synthétique
39.56.51 ↔	Réparation de la veine cave inférieure avec patch de tissu		
39.56.52 ↔	Réparation de la veine iliaque avec patch de tissu		
39.56.59 ↔	Réparation de veines abdominales avec patch de tissu, autre		
39.56.60 ↔	Réparation de vaisseaux du membre inférieur avec patch de tissu, SAP		
39.56.61 ↔	Réparation d'artères du membre inférieur avec patch de tissu		

39.57.62 ↔	Réparation de la veine fémorale et de la veine poplitée avec patch synthétique	39.61.22 ↔	Circulation extracorporelle minimalisée sous hypothermie légère (32 à 35°C)
39.57.63 ↔	Réparation d'autres veines profondes du membre inférieur avec patch synthétique	39.61.23 ↔	Circulation extracorporelle minimalisée sous hypothermie modérée (26 à moins de 32°C)
39.57.64 ↔	Réparation de veines superficielles de la cuisse avec patch synthétique	39.61.24 ↔	Circulation extracorporelle minimalisée sous forte hypothermie (20 à moins de 26°C)
39.57.69 ↔	Réparation de vaisseaux du membre inférieur avec patch synthétique, autre	39.61.25 ↔	Circulation extracorporelle minimalisée sous hypothermie profonde (moins de 20°C)
39.57.99 ↔	Réparation d'un vaisseau sanguin avec patch synthétique (plastie), autre	39.61.26 ↔	Circulation extracorporelle minimalisée sous hypothermie de température inconnue
39.59.31 ↔	Autre réparation de vaisseaux intracrâniens	39.61.99 ↔	Circulation extracorporelle (CEC), autre
39.59.32 ↔	Autre réparation d'artère vertébrale extracrânienne	39.66 ↔	Shunt cardio-pulmonaire percutané
39.59.33 ↔	Autre réparation d'artères extracrâniennes de la tête et du cou, autre	39.71.00 ↔	Implantation endovasculaire d'une endoprothèse [stent graft] dans l'aorte abdominale, SAP
39.59.34 ↔	Autre réparation de la veine jugulaire	39.71.09 ↔	Implantation endovasculaire d'une endoprothèse [stent graft] dans l'aorte abdominale, autre
39.59.39 ↔	Autre réparation de vaisseaux de la tête et du cou, autre	39.71.21 ↔	Implantation endovasculaire d'endoprothèses [stent graft] dans l'aorte abdominale, sans ouverture
39.59.40 ↔	Autre réparation de vaisseaux de membre supérieur, SAP	39.71.22 ↔	Implantation endovasculaire d'endoprothèses [stent graft] dans l'aorte abdominale, avec 1 ouverture
39.59.41 ↔	Autre réparation d'artères de membre supérieur	39.71.23 ↔	Implantation endovasculaire d'endoprothèses [stent graft] dans l'aorte abdominale, avec 2 ouvertures
39.59.42 ↔	Autre réparation de la veine sous-clavière, de la veine axillaire et de la veine brachio-céphalique	39.71.24 ↔	Implantation endovasculaire d'endoprothèses [stent graft] dans l'aorte abdominale, avec 3 ouvertures
39.59.48 ↔	Autre réparation d'autres veines profondes du membre supérieur	39.71.25 ↔	Implantation endovasculaire d'endoprothèses [stent graft] dans l'aorte abdominale, avec 4 ouvertures et plus
39.59.49 ↔	Autre réparation de vaisseaux de membre supérieur, autre	39.71.31 ↔	Implantation endovasculaire d'endoprothèses [stent graft] dans l'aorte abdominale, avec réparation d'une branche vasculaire par technique de greffe parallèle
39.59.50 ↔	Autre réparation de vaisseaux thoraciques, SAP	39.71.32 ↔	Implantation endovasculaire d'endoprothèses [stents grafts] dans l'aorte abdominale, avec réparation de deux branches vasculaires ou plus par technique de greffe parallèle
39.59.51 ↔	Autre réparation de l'aorte thoracique	39.72.00 ↔	Réparation ou occlusion endovasculaire des vaisseaux de la tête et du cou, SAP
39.59.52 ↔	Autre réparation de l'artère pulmonaire	39.72.09 ↔	Réparation ou occlusion endovasculaire des vaisseaux de la tête et du cou, autre
39.59.53 ↔	Autre réparation d'artères thoraciques, autre	39.72.10 ↔	Embolisation sélective de vaisseaux intracrâniens, SAP
39.59.54 ↔	Autre réparation de la veine pulmonaire	39.72.14 ↔	Embolisation sélective de vaisseaux intracrâniens, avec matériel embolisant adhésif
39.59.55 ↔	Autre réparation de la veine cave supérieure	39.72.15 ↔	Embolisation sélective de vaisseaux intracrâniens par plugs
39.59.59 ↔	Autre réparation de vaisseaux thoraciques, autre	39.72.16 ↔	Embolisation sélective de vaisseaux intracrâniens avec coils
39.59.60 ↔	Autre réparation d'artères abdominales, SAP	39.72.17 ↔	Embolisation sélective de vaisseaux intracrâniens avec particules
39.59.61 ↔	Autre réparation de l'aorte abdominale	39.72.18 ↔	Embolisation sélective de vaisseaux intracrâniens avec liquides embolisants
39.59.62 ↔	Autre réparation du tronc cœliaque	39.72.19 ↔	Embolisation sélective de vaisseaux intracrâniens, autre
39.59.63 ↔	Autre réparation de l'artère gastrique	39.72.1A ↔	Embolisation sélective de vaisseaux intracrâniens par ballonnets (détachables) embolisants
39.59.64 ↔	Autre réparation de l'artère hépatique	39.72.1B ↔	Embolisation sélective de vaisseaux intracrâniens par filtres [parapluie]
39.59.65 ↔	Autre réparation de l'artère splénique	39.72.20 ↔	Embolisation sélective de vaisseaux extracrâniens de la tête et du cou, SAP
39.59.66 ↔	Autre réparation de l'artère rénale	39.72.24 ↔	Embolisation sélective de vaisseaux extracrâniens de la tête et du cou, avec matériel embolisant adhésif
39.59.67 ↔	Autre réparation de l'artère mésentérique	39.72.25 ↔	Embolisation sélective de vaisseaux extracrâniens de la tête et du cou par plugs
39.59.68 ↔	Autre réparation de l'artère iliaque	39.72.26 ↔	Embolisation sélective de vaisseaux extracrâniens de la tête et du cou avec coils
39.59.69 ↔	Autre réparation d'artères abdominales, autre	39.72.27 ↔	Embolisation sélective de vaisseaux extracrâniens de la tête et du cou avec particules
39.59.70 ↔	Autre réparation de veines abdominales, SAP	39.72.28 ↔	Embolisation sélective de vaisseaux extracrâniens de la tête et du cou avec liquides embolisants
39.59.71 ↔	Autre réparation de la veine cave inférieure	39.72.29 ↔	Embolisation sélective de vaisseaux extracrâniens de la tête et du cou, autre
39.59.72 ↔	Autre réparation de la veine iliaque		
39.59.79 ↔	Autre réparation de veines abdominales, autre		
39.59.80 ↔	Autre réparation de vaisseaux de membre inférieur, SAP		
39.59.81 ↔	Autre réparation d'artères de membre inférieur		
39.59.82 ↔	Autre réparation de la veine fémorale		
39.59.83 ↔	Autre réparation de la veine poplitée		
39.59.88 ↔	Autre réparation d'autres veines profondes du membre inférieur		
39.59.90 ↔	Autre réparation de vaisseau, plastie de valves veineuses		
39.61.00 ↔	Circulation extracorporelle [CEC], SAP		
39.61.10 ↔	Circulation extracorporelle conventionnelle [CEC] sous normothermie (plus de 35°C)		
39.61.11 ↔	Circulation extracorporelle conventionnelle [CEC] sous hypothermie légère (32 à 35°C)		
39.61.12 ↔	Circulation extracorporelle conventionnelle [CEC] sous hypothermie modérée (26 à moins de 32°C)		
39.61.13 ↔	Circulation extracorporelle conventionnelle [CEC] sous forte hypothermie (20 à moins de 26°C)		
39.61.14 ↔	Circulation extracorporelle conventionnelle [CEC] sous hypothermie profonde (moins de 20°C)		
39.61.15 ↔	Circulation extracorporelle conventionnelle [CEC] sous hypothermie de température inconnue		
39.61.21 ↔	Circulation extracorporelle minimalisée sous normothermie (plus de 35°C)		

39.72.2A ↔ Embolisation sélective de vaisseaux extracrâniens de la tête et du cou avec liquides embolisants, ballonnets (détachables)	39.77.61 ↔ Thrombectomie percutanée à lame rotative de vaisseau(x) intracrânien(s)
39.72.2B ↔ Embolisation sélective de vaisseaux extracrâniens de la tête et du cou par filtres [parapluie]	39.77.62 ↔ Thrombectomie percutanée de vaisseau(x) intracrânien(s) assistée par stent
39.73.00 ↔ Implantation endovasculaire d'une endoprothèse [stent graft] dans l'aorte thoracique et thoraco-abdominale, SAP	39.77.69 ↔ Thrombectomie percutanée de vaisseau(x) intracrânien(s), autre
39.73.09 ↔ Implantation endovasculaire d'une endoprothèse [stent graft] dans l'aorte thoracique et thoraco-abdominale, autre	39.77.70 ↔ Extraction endovasculaire percutanée de corps étranger de vaisseau(x) intracrânien(s)
39.73.31 ↔ Implantation endovasculaire d'endoprothèses [stent graft] dans l'aorte thoracique, sans ouverture	39.77.80 ↔ Spasmolyse intra-artérielle transluminale percutanée lors de vasospasmes cérébrovasculaires
39.73.32 ↔ Implantation endovasculaire d'endoprothèses [stent graft] dans l'aorte thoracique, avec 1 ouverture	39.79.21 ↔ Embolisation ou occlusion par coils, vaisseaux du membre supérieur
39.73.33 ↔ Implantation endovasculaire d'endoprothèses [stent graft] dans l'aorte thoracique, avec 2 ouvertures	39.79.22 ↔ Embolisation ou occlusion par coils, aorte
39.73.34 ↔ Implantation endovasculaire d'endoprothèses [stent graft] dans l'aorte thoracique, avec 3 ouvertures	39.79.24 ↔ Embolisation ou occlusion par coils, vaisseaux thoraciques
39.73.35 ↔ Implantation endovasculaire d'endoprothèses [stent graft] dans l'aorte thoracique, avec 4 ouvertures et plus	39.79.25 ↔ Embolisation ou occlusion par coils, vaisseaux viscéraux
39.73.36 ↔ Implantation endovasculaire d'endoprothèses [stent graft] dans l'aorte thoracique, avec réparation d'une branche vasculaire par technique de greffe parallèle	39.79.26 ↔ Embolisation ou occlusion par coils, vaisseaux abdominaux et pelviens
39.73.37 ↔ Implantation endovasculaire d'endoprothèses [stents grafts] dans l'aorte thoracique, avec réparation de 2 branches vasculaires et plus par technique de greffe parallèle	39.79.27 ↔ Embolisation ou occlusion par coils, vaisseaux du membre inférieur
39.73.41 ↔ Implantation endovasculaire d'endoprothèses [stents grafts] dans l'aorte thoraco-abdominale, sans ouverture	39.79.28 ↔ Embolisation ou occlusion par coils, vaisseaux rachidiens
39.73.42 ↔ Implantation endovasculaire d'endoprothèses [stents grafts] dans l'aorte thoraco-abdominale, avec 1 ouverture	39.79.29 ↔ Embolisation ou occlusion par coils, autres vaisseaux, autre
39.73.43 ↔ Implantation endovasculaire d'endoprothèses [stents grafts] dans l'aorte thoraco-abdominale, avec 2 ouvertures	39.79.40 ↔ Embolisation sélective par ballonnets détachables, autres vaisseaux, SAP
39.73.44 ↔ Implantation endovasculaire d'endoprothèses [stents grafts] dans l'aorte thoraco-abdominale, avec 3 ouvertures	39.79.41 ↔ Embolisation sélective par ballonnets détachables, vaisseaux du membre supérieur
39.73.45 ↔ Implantation endovasculaire d'endoprothèses [stents grafts] dans l'aorte thoraco-abdominale, avec 4 ouvertures et plus	39.79.42 ↔ Embolisation sélective par ballonnets détachables, aorte
39.73.46 ↔ Implantation endovasculaire d'endoprothèses [stents grafts] dans l'aorte thoraco-abdominale, avec réparation d'une branche vasculaire par technique de greffe parallèle	39.79.44 ↔ Embolisation sélective par ballonnets détachables, vaisseaux thoraciques
39.73.47 ↔ Implantation endovasculaire d'endoprothèses [stents grafts] dans l'aorte thoraco-abdominale, avec réparation de 2 branches vasculaires et plus par technique de greffe parallèle	39.79.45 ↔ Embolisation sélective par ballonnets détachables, vaisseaux viscéraux
39.76.62 ↔ Thrombectomie percutanée de vaisseau(x) extracrânien(s) assistée par stent	39.79.46 ↔ Embolisation sélective par ballonnets détachables, vaisseaux abdominaux et pelviens
39.77.00 ↔ Intervention endovasculaire transluminale percutanée sur vaisseau(x) intracrânien(s), SAP	39.79.47 ↔ Embolisation sélective par ballonnets détachables, vaisseaux rachidiens
39.77.09 ↔ Intervention endovasculaire transluminale percutanée sur vaisseau(x) intracrânien(s), autre	39.79.48 ↔ Embolisation sélective par ballonnets détachables, vaisseaux du membre inférieur
39.77.10 ↔ Angioplastie percutanée à ballonnet de vaisseau(x) intracrânien(s)	39.79.49 ↔ Embolisation sélective par ballonnets détachables, autres vaisseaux, autre
39.77.20 ↔ Bladeangioplastie percutanée de vaisseau(x) intracrânien(s)	39.79.50 ↔ Embolisation sélective par filtres [parapluie], autres vaisseaux, SAP
39.77.30 ↔ Angioplastie percutanée au laser de vaisseau(x) intracrânien(s)	39.79.51 ↔ Embolisation sélective par filtres [parapluie], vaisseaux du membre supérieur
39.77.40 ↔ Athérectomie percutanée de vaisseau(x) intracrânien(s)	39.79.52 ↔ Embolisation sélective par filtres [parapluie], aorte
39.77.50 ↔ Thrombolysé percutanée sélective de vaisseau(x) intracrânien(s)	39.79.54 ↔ Embolisation sélective par filtres [parapluie], vaisseaux thoraciques
39.77.60 ↔ Thrombectomie percutanée de vaisseau(x) intracrânien(s), SAP	39.79.55 ↔ Embolisation sélective par filtres [parapluie], vaisseaux viscéraux
	39.79.56 ↔ Embolisation sélective par filtres [parapluie], vaisseaux abdominaux et pelviens
	39.79.57 ↔ Embolisation sélective par filtres [parapluie], vaisseaux du membre inférieur
	39.79.58 ↔ Embolisation sélective par filtres [parapluie], vaisseaux rachidiens
	39.79.59 ↔ Embolisation sélective par filtres [parapluie], autres vaisseaux, autre
	39.79.61 ↔ Embolisation sélective par particules, vaisseaux du membre supérieur
	39.79.62 ↔ Embolisation sélective par particules, aorte
	39.79.64 ↔ Embolisation sélective par particules, vaisseaux thoraciques
	39.79.65 ↔ Embolisation sélective par particules, vaisseaux viscéraux
	39.79.66 ↔ Embolisation sélective par particules, vaisseaux abdominaux et pelviens
	39.79.67 ↔ Embolisation sélective par particules, vaisseaux du membre inférieur

39.79.68 ↔ Embolisation sélective par particules, vaisseaux rachidiens	39.79.C2 ↔ Embolisation sélective avec matériel embolisant adhésif, aorte
39.79.70 ↔ Fermeture d'artères par cathéter au laser, autres vaisseaux, SAP	39.79.C4 ↔ Embolisation sélective avec matériel embolisant adhésif, vaisseaux thoraciques
39.79.71 ↔ Fermeture d'artères par cathéter au laser, artères du membre supérieur	39.79.C5 ↔ Embolisation sélective avec matériel embolisant adhésif, vaisseaux viscéraux
39.79.72 ↔ Fermeture d'artères par cathéter au laser, aorte	39.79.C6 ↔ Embolisation sélective avec matériel embolisant adhésif, vaisseaux abdominaux et pelviens
39.79.74 ↔ Fermeture d'artères par cathéter au laser, vaisseaux thoraciques	39.79.C8 ↔ Embolisation sélective avec matériel embolisant adhésif, vaisseaux rachidiens
39.79.75 ↔ Fermeture d'artères par cathéter au laser, vaisseaux du membre inférieur	39.7A.09 ↔ Implantation endovasculaire d'endoprothèses [stents grafts] dans d'autres vaisseaux, autre
39.79.76 ↔ Fermeture d'artères par cathéter au laser, vaisseaux viscéraux	39.7A.11 ↔ Implantation endovasculaire, iliaque, 1 stent, sans bras latéral
39.79.77 ↔ Fermeture d'artères par cathéter au laser, vaisseaux abdominaux et pelviens	39.7A.12 ↔ Implantation endovasculaire, iliaque, 2 stents, sans bras latéral
39.79.79 ↔ Fermeture d'artères par cathéter au laser, autres vaisseaux, autre	39.7A.13 ↔ Implantation endovasculaire, iliaque, 3 stents, sans bras latéral
39.79.80 ↔ Fermeture d'artères par cathéter à radiofréquence, autres vaisseaux, SAP	39.7A.14 ↔ Implantation endovasculaire, iliaque, 4 stents, sans bras latéral
39.79.81 ↔ Fermeture d'artères par cathéter à radiofréquence, artères du membre supérieur	39.7A.15 ↔ Implantation endovasculaire, iliaque, 5 stents, sans bras latéral
39.79.82 ↔ Fermeture d'artères par cathéter à radiofréquence, aorte	39.7A.16 ↔ Implantation endovasculaire, iliaque, 6 stents et plus, sans bras latéral
39.79.84 ↔ Fermeture d'artères par cathéter à radiofréquence, vaisseaux thoraciques	39.7A.21 ↔ Implantation endovasculaire d'endoprothèses [stents grafts] dans les artères du bassin, iliaque, avec bras latéral
39.79.85 ↔ Fermeture d'artères par cathéter à radiofréquence, vaisseaux du membre inférieur	39.7A.22 ↔ Implantation endovasculaire d'endoprothèses [stents grafts] dans l'artère du bassin, avec réparation d'une branche vasculaire par technique de greffe parallèle
39.79.86 ↔ Fermeture d'artères par cathéter à radiofréquence, vaisseaux viscéraux	39.7A.31 ↔ Implantation endovasculaire d'endoprothèses [stents grafts] dans la veine cave
39.79.87 ↔ Fermeture d'artères par cathéter à radiofréquence, vaisseaux abdominaux et pelviens	39.7A.32 ↔ Implantation endovasculaire d'endoprothèses [stents grafts] dans la veine porte
39.79.89 ↔ Fermeture d'artères par cathéter à radiofréquence, autres vaisseaux, autre	39.7A.41 ↔ Implantation endovasculaire d'endoprothèses [stents grafts] dans des vaisseaux rénaux
39.79.91 ↔ Embolisation sélective, vaisseaux membre supérieur, autre	39.8X.10 ↔ Exploration du corps carotidien et d'autres corps vasculaires
39.79.92 ↔ Embolisation sélective, aorte, autre	39.8X.11 ↔ Excision du corps carotidien et d'autres corps vasculaires
39.79.94 ↔ Embolisation sélective, vaisseaux thoraciques	39.8X.20 ↔ Implantation ou remplacement de générateur d'impulsions pour activation du baroréflexe
39.79.95 ↔ Embolisation sélective, vaisseaux viscéraux, autre	39.99.10 ↔ Aortopexie
39.79.96 ↔ Embolisation sélective, vaisseaux abdominaux et pelviens, autre	39.99.20 ↔ Opérations d'anomalies vasculaires congénitales, SAP
39.79.98 ↔ Embolisation sélective, vaisseaux rachidiens, autre	39.99.21 ↔ Opérations d'anomalie congénitale de l'isthme aortique (sténose) ou d'interruption de la crosse aortique
39.79.A0 ↔ Embolisation sélective par plugs, autres vaisseaux, SAP	39.99.22 ↔ Opérations d'anomalie congénitale de l'artère ou de la veine pulmonaire ou d'une artère sous-clavière droite rétro-œsophagienne [arteria lusoria]
39.79.A1 ↔ Embolisation sélective par plugs, vaisseaux du membre supérieur	39.99.23 ↔ Opérations d'anomalies congénitales de la veine cave
39.79.A2 ↔ Embolisation sélective par plugs, aorte	39.99.24 ↔ Opération et unifocalisation de vaisseaux collatéraux congénitaux
39.79.A4 ↔ Embolisation sélective par plugs, vaisseaux thoraciques	39.99.30 ↔ Fermeture par cathéter du canal artériel de Botal, SAP
39.79.A5 ↔ Embolisation sélective par plugs, vaisseaux viscéraux	39.99.31 ↔ Fermeture par cathéter du canal artériel de Botal, avec coil
39.79.A6 ↔ Embolisation sélective par plugs, vaisseaux abdominaux et pelviens	39.99.32 ↔ Fermeture par cathéter du canal artériel de Botal, avec obturateur d'Amplatz
39.79.A7 ↔ Embolisation sélective par plugs, vaisseaux du membre inférieur	39.99.38 ↔ Fermeture par cathéter du canal artériel de Botal, autre
39.79.A8 ↔ Embolisation sélective par plugs, vaisseaux rachidiens	39.99.39 ↔ Opérations d'autres anomalies vasculaires congénitales
39.79.A9 ↔ Embolisation sélective par plugs, autres vaisseaux, autre	39.B1.11 ↔ Implantation transluminale (percutanée) de stents sans libération de substance médicamenteuse, vaisseaux intracrâniens
39.79.B1 ↔ Embolisation sélective par liquides embolisants, vaisseaux du membre supérieur	39.B1.L1 ↔ Implantation transluminale (percutanée) de stents sans libération de substance médicamenteuse, vaisseaux rachidiens
39.79.B2 ↔ Embolisation sélective par liquides embolisants, aorte	
39.79.B4 ↔ Embolisation sélective par liquides embolisants, vaisseaux thoraciques	
39.79.B5 ↔ Embolisation sélective par liquides embolisants, vaisseaux viscéraux	
39.79.B6 ↔ Embolisation sélective par liquides embolisants, vaisseaux abdominaux et pelviens	
39.79.B8 ↔ Embolisation sélective par liquides embolisants, vaisseaux rachidiens	
39.79.C1 ↔ Embolisation sélective avec matériel embolisant adhésif, vaisseaux du membre supérieur	

39.B2.11 ↔	Implantation transluminale (percutanée) de stents avec libération de substance médicamenteuse, vaisseaux intracrâniens	40.41.10 ↔	Dissection sélective (fonctionnelle) des ganglions lymphatiques cervicaux, abord supraomohyoïde (régions I-III)
39.B2.L1 ↔	Implantation transluminale (percutanée) de stents avec libération de substance médicamenteuse, vaisseaux rachidiens	40.41.11 ↔	Dissection sélective (fonctionnelle) des ganglions lymphatiques cervicaux, abord latéral (régions II-IV)
39.B3.11 ↔	Implantation transluminale (percutanée) de stents couverts sans libération de substance médicamenteuse, vaisseaux intracrâniens	40.41.12 ↔	Dissection sélective (fonctionnelle) des ganglions lymphatiques cervicaux, abord antérolatéral (régions I-IV)
39.B3.L1 ↔	Implantation transluminale (percutanée) de stents couverts sans libération de substance médicamenteuse, vaisseaux rachidiens	40.41.13 ↔	Dissection sélective (fonctionnelle) des ganglions lymphatiques cervicaux, abord postérolatéral (régions II-V)
39.B4.11 ↔	Implantation transluminale (percutanée) de stents couverts avec libération de substance médicamenteuse, vaisseaux intracrâniens	40.41.14 ↔	Dissection sélective (fonctionnelle) des ganglions lymphatiques cervicaux, abord central (région VI)
39.B4.L1 ↔	Implantation transluminale (percutanée) de stents couverts avec libération de substance médicamenteuse, vaisseaux rachidiens	40.41.20 ↔	Dissection radicale des ganglions lymphatiques cervicaux (incl. modification)
39.B5.11 ↔	Implantation transluminale (percutanée) de stents Cheatham-Platinum non couverts, vaisseaux intracrâniens	40.41.21 ↔	Dissection radicale étendue des ganglions lymphatiques cervicaux
39.B5.L1 ↔	Implantation transluminale (percutanée) de stents Cheatham-Platinum non couverts, vaisseaux rachidiens	40.41.99 ↔	Dissection radicale des ganglions lymphatiques cervicaux, autre
39.B6.11 ↔	Implantation transluminale (percutanée) de stents Cheatham-Platinum couverts, vaisseaux intracrâniens	40.50 ↔	Excision radicale de ganglions lymphatiques, SAP
39.B6.L1 ↔	Implantation transluminale (percutanée) de stents Cheatham-Platinum couverts, vaisseaux rachidiens	40.51.00 ↔	Excision radicale des ganglions lymphatiques axillaires, SAP
39.B7.11 ↔	Implantation transluminale (percutanée) de stents à grand lumen non couverts, vaisseaux intracrâniens	40.51.10 ↔	Excision radicale des ganglions lymphatiques axillaires, indépendante d'autre intervention
39.B7.L1 ↔	Implantation transluminale (percutanée) de stents à grand lumen non couverts, vaisseaux rachidiens	40.51.11 ↔	Excision radicale des ganglions lymphatiques axillaires dans le cadre d'une autre intervention
39.B8.11 ↔	Implantation transluminale (percutanée) de stents à grand lumen couverts, vaisseaux intracrâniens	40.51.99 ↔	Excision radicale des ganglions lymphatiques axillaires, autre
39.B8.L1 ↔	Implantation transluminale (percutanée) de stents à grand lumen couverts, vaisseaux rachidiens	40.52.00 ↔	Excision radicale des ganglions lymphatiques périaortiques, SAP
39.BE ↔	Implantation transluminale (percutanée) d'un stent auto-expansible de bifurcation, intracrânienne	40.52.10 ↔	Excision radicale des ganglions lymphatiques rétropéritonéaux (para-aortiques, para-caves) et pelviens, indépendante d'autre intervention
39.BF.11 ↔	Implantation transluminale (percutanée) de micro-stents auto-expansibles, vaisseaux intracrâniens	40.52.11 ↔	Excision radicale des ganglions lymphatiques rétropéritonéaux (para-aortiques, para-caves) et pelviens, au cours d'une autre intervention
39.BH.11 ↔	Implantation transluminale (percutanée) de stents pour modulation du flux lors d'anévrismes, vaisseaux intracrâniens	40.52.99 ↔	Excision radicale des ganglions lymphatiques périaortiques, autre
39.BH.L1 ↔	Implantation transluminale (percutanée) de stents pour modulation du flux lors d'anévrismes, vaisseaux rachidiens	40.53.00 ↔	Excision radicale des ganglions lymphatiques iliaques, SAP
39.D1.11 ↔	Implantation d'un capteur de pression dans l'artère pulmonaire	40.53.10 ↔	Excision radicale des ganglions lymphatiques iliaques, indépendante d'autre intervention
40.3X.10 ↔	Lymphadénectomie régionale, indépendante d'autre intervention, SAP	40.53.11 ↔	Excision radicale des ganglions lymphatiques iliaques dans le cadre d'une autre intervention
40.3X.11 ↔	Lymphadénectomie régionale, indépendante d'autre intervention, région cervicale	40.53.99 ↔	Excision radicale des ganglions lymphatiques iliaques, autre
40.3X.12 ↔	Lymphadénectomie régionale, indépendante d'autre intervention, région axillaire	40.54.00 ↔	Excision radicale de ganglions lymphatiques inguinaux, SAP
40.3X.13 ↔	Lymphadénectomie régionale, indépendante d'autre intervention, région para-aortique, pelvienne ou iliaque ou pour obturation	40.54.10 ↔	Excision radicale de ganglions lymphatiques inguinaux en tant qu'intervention autonome
40.3X.14 ↔	Lymphadénectomie régionale, indépendante d'autre intervention, région inguinale, chirurgie ouverte	40.54.11 ↔	Excision radicale des ganglions lymphatiques inguinaux dans le cadre d'une autre intervention
40.3X.15 ↔	Lymphadénectomie régionale, indépendante d'autre intervention, région inguinale, par laparoscopie	40.54.99 ↔	Excision radicale des ganglions lymphatiques inguinaux, autre
40.3X.16 ↔	Lymphadénectomie régionale, indépendante d'autre intervention, région médiastinale et péribronchique	40.59.00 ↔	Excision radicale d'autres ganglions lymphatiques, SAP
40.3X.19 ↔	Lymphadénectomie régionale, indépendante d'autre intervention, autre	40.59.10 ↔	Excision radicale d'autres ganglions lymphatiques, indépendante d'autre intervention, SAP
40.40 ↔	Dissection des ganglions lymphatiques cervicaux, SAP	40.59.11 ↔	Excision radicale de ganglions médiastinaux, indépendante d'autre intervention
40.41.00 ↔	Dissection radicale des ganglions lymphatiques cervicaux, SAP	40.59.12 ↔	Excision radicale de ganglions péribronchiques, indépendante d'autre intervention
		40.59.19 ↔	Excision radicale d'autres ganglions lymphatiques, indépendante d'autre intervention, autre
		40.59.20 ↔	Excision radicale d'autres ganglions lymphatiques dans le cadre d'une autre intervention, SAP
		40.59.21 ↔	Excision radicale de ganglions lymphatiques médiastinaux dans le cadre d'une autre intervention
		40.59.22 ↔	Excision radicale de ganglions lymphatiques péribronchiques dans le cadre d'une autre intervention

40.59.29 ↔	Excision radicale d'autres ganglions lymphatiques dans le cadre d'une autre intervention, autre	41.42.00 ↔	Excision ou destruction de lésion ou de tissu de la rate, SAP
40.59.99 ↔	Excision radicale d'autres ganglions lymphatiques, autre	41.42.10 ↔	Excision de lésion ou de tissu de la rate
40.62 ↔	Fistulisation du canal thoracique	41.42.20 ↔	Destruction de lésion ou de tissu de la rate
40.63 ↔	Fermeture de fistule du canal thoracique	41.42.99 ↔	Excision ou destruction de lésion ou de tissu de la rate, autre
40.64 ↔	Ligature du canal thoracique	41.43 ↔	Splénectomie partielle
40.71.11 ↔	Anastomose lymphoveineuse microchirurgicale	41.5 ↔	Splénectomie totale
40.71.21 ↔	Transplantation de ganglions lymphatiques avec anastomose microvasculaire	41.93 ↔	Excision de rate surnuméraire
40.71.31 ↔	Transplantation de vaisseaux lymphatiques périphériques avec anastomose microvasculaire	41.94 ↔	Transplantation de rate
40.79 ↔	Réparation et transplantation de structures lymphatiques, autre	41.95.00 ↔	Réparation et opération plastique de la rate, SAP
40.9X.20 ↔	Incision de lymphocèle	41.95.10 ↔	Réparation de la rate, suture
41.0B.09 ↔	Transplantation de cellules souches hématopoïétiques, autre	41.95.99 ↔	Réparation et opération plastique de la rate, autre
41.0B.11 ↔	Transplantation de cellules souches hématopoïétiques de moelle osseuse, autologue	41.99 ↔	Autres opérations de la rate
41.0B.12 ↔	Transplantation de cellules souches hématopoïétiques de moelle osseuse, allogène, donneur apparenté, HLA identique	42.09.11 ↔	Autre incision chirurgicale ouverte de l'œsophage
41.0B.13 ↔	Transplantation de cellules souches hématopoïétiques de moelle osseuse, allogène, donneur apparenté, non HLA identique	42.09.12 ↔	Autre incision laparoscopique de l'œsophage
41.0B.14 ↔	Transplantation de cellules souches hématopoïétiques de moelle osseuse, allogène, donneur non apparenté, HLA identique	42.10 ↔	Œsophagostomie, SAP
41.0B.15 ↔	Transplantation de cellules souches hématopoïétiques de moelle osseuse, allogène, donneur non apparenté, non HLA identique	42.11 ↔	Œsophagostomie cervicale
41.0B.21 ↔	Transplantation de cellules souches hématopoïétiques de sang périphérique, autologue	42.12 ↔	Extériorisation du sac œsophagien
41.0B.22 ↔	Transplantation de cellules souches hématopoïétiques de sang périphérique, allogène, donneur apparenté, HLA identique	42.19 ↔	Autre fistulisation externe de l'œsophage
41.0B.23 ↔	Transplantation de cellules souches hématopoïétiques de sang périphérique, allogène, donneur apparenté, non HLA identique	42.21 ↔	Œsophagoscopie opératoire par incision
41.0B.24 ↔	Transplantation de cellules souches hématopoïétiques de sang périphérique, allogène, donneur non apparenté, HLA identique	42.25 ↔	Biopsie de l'œsophage à ciel ouvert
41.0B.25 ↔	Transplantation de cellules souches hématopoïétiques de sang périphérique, allogène, donneur non apparenté, non HLA identique	42.31 ↔	Excision locale de diverticule œsophagien
41.0B.31 ↔	Transplantation de cellules souches hématopoïétiques de sang du cordon ombilical, autologue	42.32 ↔	Excision locale d'autre lésion ou tissu œsophagien
41.0B.32 ↔	Transplantation de cellules souches hématopoïétiques de sang du cordon ombilical, pour transplantation allogène, donneur apparenté, HLA identique	42.39 ↔	Autre destruction de lésion ou de tissu œsophagien
41.0B.33 ↔	Transplantation de cellules souches hématopoïétiques de sang du cordon ombilical, pour transplantation allogène, donneur apparenté, non HLA identique	42.40 ↔	Œsophagectomie, SAP
41.0B.34 ↔	Transplantation de cellules souches hématopoïétiques de sang du cordon ombilical, pour transplantation allogène, donneur non apparenté, HLA identique	42.41.00 ↔	Œsophagectomie partielle, SAP
41.0B.35 ↔	Transplantation de cellules souches hématopoïétiques de sang du cordon ombilical, pour transplantation allogène, donneur non apparenté, non HLA identique	42.41.10 ↔	Œsophagectomie partielle, sans rétablissement de continuité
41.0F.13 ↔	Transplantation de cellules CAR [chimeric antigen receptor]-T	42.41.20 ↔	Œsophagectomie partielle, avec rétablissement de continuité
41.0F.14 ↔	Transplantation de TIL [tumor infiltrating lymphocytes]	42.41.99 ↔	Œsophagectomie partielle, autre
41.2 ↔	Splénectomie	42.42.00 ↔	Œsophagectomie totale, SAP
41.33 ↔	Biopsie de la rate, ouverte	42.42.10 ↔	Œsophagectomie totale, sans rétablissement de la continuité
41.41 ↔	Marsupialisation de kyste de la rate	42.42.20 ↔	Œsophagectomie totale avec rétablissement de la continuité, par voie transmédiastinale
		42.42.21 ↔	Œsophagectomie totale avec rétablissement de la continuité, par voie thoraco-abdominale
		42.42.29 ↔	Œsophagectomie totale avec rétablissement de la continuité, par autre abord
		42.42.99 ↔	Œsophagectomie totale, autre
		42.51.00 ↔	Anastomose œsophago-œsophagienne intrathoracique, SAP
		42.51.10 ↔	Anastomose œsophago-œsophagienne intrathoracique, correction d'atrésie pour rétablissement du transit pharyngo-œsophagien et réparation de fistule trachéo-œsophagienne congénitale
		42.51.99 ↔	Anastomose œsophago-œsophagienne intrathoracique, autre
		42.52 ↔	Anastomose œso-gastrique intrathoracique
		42.53 ↔	Anastomose œsophagienne intrathoracique avec interposition d'intestin grêle
		42.54 ↔	Autre anastomose œso-entérale intrathoracique
		42.55 ↔	Anastomose œsophagienne intrathoracique avec interposition colique
		42.56 ↔	Autre anastomose œso-colique intrathoracique
		42.58 ↔	Anastomose œsophagienne intrathoracique avec autre interposition
		42.59 ↔	Anastomose intrathoracique de l'œsophage, autre
		42.61 ↔	Œsophago-œsophagostomie anté sternale
		42.62 ↔	Œsophago-gastrostomie anté sternale
		42.63 ↔	Anastomose œsophagienne anté sternale avec interposition d'intestin grêle
		42.64 ↔	Autre œsophago-entérostomie anté sternale
		42.65 ↔	Anastomose œsophagienne anté sternale avec interposition colique
		42.66 ↔	Autre œsophago-colostomie anté sternale
		42.68 ↔	Autre anastomose œsophagienne anté sternale avec interposition

42.69 ↔	Anastomose œsophagienne anté sternale, autre	42.99.3B ↔	Enlèvement d'un système anti-reflux soutenant la fonction du sphincter œsophagien, laparoscopique
42.7X.11 ↔	Œsophagomyotomie chirurgicale ouverte	42.99.3C ↔	Enlèvement d'une sonde de système anti-reflux soutenant la fonction du sphincter œsophagien, chirurgical ouvert
42.7X.12 ↔	Œsophagomyotomie laparoscopique	42.99.3D ↔	Enlèvement d'une sonde de système anti-reflux soutenant la fonction du sphincter œsophagien, laparoscopique
42.7X.21 ↔	Œsophagomyotomie pharyngo-cervicale chirurgicale ouverte	42.99.3E ↔	Révision sans remplacement d'un système anti-reflux soutenant la fonction du sphincter œsophagien, chirurgicale ouverte
42.7X.22 ↔	Œsophagomyotomie pharyngo-cervicale par laparoscopie	42.99.3F ↔	Révision sans remplacement d'un système anti-reflux soutenant la fonction du sphincter œsophagien, laparoscopique
42.7X.31 ↔	Œsophago-gastromyotomie chirurgicale ouverte	42.99.42 ↔	Ligature par anse largable et clipping œsophagien, par chirurgie ouverte
42.7X.32 ↔	Œsophago-gastromyotomie laparoscopique	43.0 ↔	Gastrotomie
42.81.20 ↔	Insertion et remplacement de prothèse non auto-expansible (tube permanent) dans l'œsophage, par chirurgie ouverte	43.3 ↔	Pyloromyotomie
42.81.21 ↔	Insertion et remplacement de deux prothèses non auto-expansibles (tubes permanents) dans l'œsophage, par chirurgie ouverte	43.5 ↔	Gastrectomie partielle, avec anastomose œsophagienne
42.81.22 ↔	Insertion et remplacement de plus de deux prothèses non auto-expansibles (tubes permanents) dans l'œsophage, par chirurgie ouverte	43.6X.00 ↔	Gastrectomie partielle, avec anastomose duodénale, SAP
42.81.30 ↔	Insertion et remplacement de prothèse non auto-expansible (tube permanent) dans l'œsophage, par laparoscopie	43.6X.10 ↔	Résection du pylore avec anastomose duodénale
42.81.31 ↔	Insertion et remplacement de deux prothèses non auto-expansibles (tubes permanents) dans l'œsophage, par laparoscopie	43.6X.20 ↔	Opération de Billroth I
42.81.32 ↔	Insertion et remplacement de plus de deux prothèses non auto-expansibles (tubes permanents) dans l'œsophage, par laparoscopie	43.6X.99 ↔	Gastrectomie partielle, avec anastomose duodénale, autre
42.81.50 ↔	Insertion et remplacement de prothèse auto-expansible (tube permanent) dans l'œsophage, par chirurgie ouverte	43.70 ↔	Gastrectomie partielle, avec anastomose jéjunale et iléale, SAP
42.81.51 ↔	Insertion et remplacement de deux prothèses auto-expansibles (tubes permanents) dans l'œsophage, par chirurgie ouverte	43.71.11 ↔	Gastrectomie partielle (résection des 2/3) avec anastomose jéjunale
42.81.52 ↔	Insertion et remplacement de plus de deux prothèses auto-expansibles (tubes permanents) dans l'œsophage, par chirurgie ouverte	43.71.21 ↔	Gastrectomie partielle (résection des 4/5) avec anastomose jéjunale
42.81.60 ↔	Insertion et remplacement de prothèse auto-expansible (tube permanent) dans l'œsophage, par laparoscopie	43.72.11 ↔	Gastrectomie partielle (résection des 2/3) avec anastomose iléale
42.81.61 ↔	Insertion et remplacement de deux prothèses auto-expansibles (tubes permanents) dans l'œsophage, par laparoscopie	43.72.21 ↔	Gastrectomie partielle (résection des 4/5) avec anastomose iléale
42.81.62 ↔	Insertion et remplacement de plus de deux prothèses auto-expansibles (tubes permanents) dans l'œsophage, par laparoscopie	43.79 ↔	Gastrectomie partielle, avec anastomose jéjunale et iléale, autre
42.82 ↔	Suture de lacération de l'œsophage	43.81 ↔	Gastrectomie partielle, avec transposition jéjunale
42.83 ↔	Fermeture d'œsophagostomie	43.89.00 ↔	Autre gastrectomie partielle, SAP
42.85 ↔	Réparation de sténose œsophagienne	43.89.09 ↔	Autre gastrectomie partielle, autre
42.87 ↔	Autre greffe de l'œsophage	43.89.10 ↔	Résection segmentaire de l'estomac
42.88.00 ↔	Enlèvement de prothèse de l'œsophage, SAP	43.89.20 ↔	Dérivation bilio-pancréatique de l'estomac selon Scopinaro, technique à ciel ouvert
42.88.11 ↔	Enlèvement chirurgical ouvert de prothèse de l'œsophage	43.89.21 ↔	Dérivation bilio-pancréatique de l'estomac selon Scopinaro, par laparoscopie
42.88.12 ↔	Enlèvement de prothèse de l'œsophage, par laparoscopie	43.89.30 ↔	Dérivation bilio-pancréatique de l'estomac avec switch duodénal [BPD-DS], chirurgicale ouverte
42.88.99 ↔	Enlèvement de prothèse de l'œsophage, autre	43.89.31 ↔	Dérivation bilio-pancréatique de l'estomac avec switch duodénal [BPD-DS], laparoscopique
42.91 ↔	Ligature de varices œsophagiennes	43.89.40 ↔	Tubulisation gastrique [sleeve resection], technique à ciel ouvert
42.99.10 ↔	Autre opération de l'œsophage, opération de dévascularisation de l'œsophage	43.89.41 ↔	Tubulisation gastrique [sleeve resection], par laparoscopie
42.99.35 ↔	Implantation d'un système anti-reflux pour soutenir la fonction du sphincter œsophagien, chirurgicale ouverte	43.89.42 ↔	Sleeve resection après mise en place d'un anneau gastrique, chirurgicale ouverte
42.99.36 ↔	Implantation d'un système anti-reflux pour soutenir la fonction du sphincter œsophagien, laparoscopique	43.89.43 ↔	Sleeve resection après mise en place d'un anneau gastrique, laparoscopique
42.99.37 ↔	Implantation d'une sonde de système anti-reflux pour soutenir la fonction du sphincter œsophagien, chirurgicale ouverte	43.89.44 ↔	Re-sleeve resection, chirurgicale ouverte
42.99.38 ↔	Implantation d'une sonde de système anti-reflux pour soutenir la fonction du sphincter œsophagien, laparoscopique	43.89.45 ↔	Re-sleeve resection, laparoscopique
42.99.3A ↔	Enlèvement d'un système anti-reflux soutenant la fonction du sphincter œsophagien, chirurgical ouvert	43.89.50 ↔	Switch duodénal après sleeve resection (seconde intervention), technique à ciel ouvert
		43.89.51 ↔	Switch duodénal après sleeve resection (seconde intervention), par laparoscopie
		43.89.61 ↔	Gastrectomie partielle avec gastro-gastrostomie
		43.91 ↔	Gastrectomie totale avec interposition intestinale
		43.92 ↔	Œsophago-duodénostomie ou œsophago-jéjunostomie avec gastrectomie complète
		43.99.00 ↔	Autre gastrectomie totale, SAP
		43.99.10 ↔	Gastrectomie résiduelle à la suite d'une intervention bariatrique, chirurgicale ouverte

43.99.11 ↔	Gastrectomie résiduelle à la suite d'une intervention bariatrique, laparoscopique	44.5X.99 ↔	Révision d'anastomose gastrique, autre
43.99.99 ↔	Autre gastrectomie totale, autre	44.61 ↔	Suture de lacération de l'estomac
44.00 ↔	Vagotomie, SAP	44.63.00 ↔	Fermeture d'autre fistule gastrique, SAP
44.01 ↔	Vagotomie tronculaire	44.63.11 ↔	Fermeture chirurgicale ouverte d'autre fistule gastrique
44.02 ↔	Vagotomie supersélective	44.63.12 ↔	Fermeture laparoscopique d'autre fistule gastrique
44.03 ↔	Autre vagotomie sélective	44.63.99 ↔	Fermeture d'autre fistule gastrique, autre
44.11 ↔	Gastroscopie transabdominale	44.64 ↔	Gastropexie
44.15 ↔	Biopsie ouverte de l'estomac	44.65.00 ↔	Œsophago-gastroplastie, SAP
44.21 ↔	Dilatation du pylore par incision	44.65.10 ↔	Œsophago-gastroplastie chirurgicale ouverte, plastie du cardia
44.29 ↔	Pyloroplastie, autre	44.65.20 ↔	Œsophago-gastroplastie chirurgicale ouverte, (hémi-)fundoplicature
44.31.00 ↔	Bypass gastrique, SAP	44.65.99 ↔	Œsophago-gastroplastie, autre
44.31.09 ↔	Bypass gastrique, autre	44.66.00 ↔	Autres mesures de reconstruction de la fonction du sphincter gastro-œsophagien, SAP
44.31.11 ↔	Bypass gastrique proximal, chirurgical ouvert	44.66.11 ↔	Plastie hiatale lors d'une intervention bariatrique, chirurgicale ouverte
44.31.12 ↔	Bypass gastrique proximal, laparoscopique	44.66.99 ↔	Autres mesures de reconstruction de la fonction du sphincter gastro-œsophagien, autre
44.31.13 ↔	Bypass gastrique proximal après Sleeve resection, intervention inverse, chirurgical ouvert	44.67.00 ↔	Interventions laparoscopiques de restauration de fonction du sphincter gastro-œsophagien, SAP
44.31.14 ↔	Bypass gastrique proximal après Sleeve resection, intervention inverse, laparoscopique	44.67.10 ↔	Interventions laparoscopiques de restauration de fonction du sphincter gastro-œsophagien, plastie laparoscopique du cardia
44.31.15 ↔	Bypass gastrique proximal après Gastric Banding, à la suite d'une intervention bariatrique, chirurgical ouvert	44.67.20 ↔	Interventions laparoscopiques de restauration de fonction du sphincter gastro-œsophagien, (hémi-)fundoplicature laparoscopique
44.31.16 ↔	Bypass gastrique proximal après Gastric Banding, à la suite d'une intervention bariatrique, laparoscopique	44.67.99 ↔	Interventions laparoscopiques de restauration de fonction du sphincter gastro-œsophagien, autre
44.31.21 ↔	Bypass gastrique distal, chirurgical ouvert	44.68 ↔	Gastroplastie
44.31.22 ↔	Bypass gastrique distal, laparoscopique	44.69 ↔	Autre réparation de l'estomac, autre
44.31.31 ↔	Omega-loop Gastric Bypass, par chirurgie ouverte	44.91 ↔	Ligature de varices gastriques
44.31.32 ↔	Omega-loop Gastric Bypass, par laparoscopie	44.92 ↔	Manipulation peropératoire de l'estomac
44.31.41 ↔	Bypass gastrique par anastomose de Roux-en-Y, par chirurgie ouverte	44.93 ↔	Insertion de ballonnet gastrique
44.31.42 ↔	Bypass gastrique par anastomose de Roux-en-Y, par laparoscopie	44.94 ↔	Enlèvement de ballonnet gastrique
44.38 ↔	Gastro-entérostomie laparoscopique	44.95.00 ↔	Opération restrictive de l'estomac, SAP
44.39 ↔	Gastro-entérostomie sans gastrectomie, autre	44.95.09 ↔	Opération restrictive de l'estomac, autre
44.40 ↔	Suture d'ulcère peptique, SAP	44.95.11 ↔	Gastric banding, chirurgical ouvert
44.41 ↔	Suture d'ulcère gastrique	44.95.12 ↔	Gastric banding, laparoscopique
44.42 ↔	Suture d'ulcère duodénal	44.95.21 ↔	Gastroplastie verticale, par chirurgie ouverte
44.49.10 ↔	Sclérose chirurgicale ouverte de varices gastriques	44.95.22 ↔	Gastroplastie verticale, par laparoscopie
44.49.11 ↔	Sclérose laparoscopique de varices gastriques	44.96.00 ↔	Révision d'opération restrictive de l'estomac, SAP
44.49.20 ↔	Ligature chirurgicale ouverte de varices gastriques	44.96.11 ↔	Remise en place de l'anneau après Gastric Banding, chirurgicale ouverte
44.49.21 ↔	Ligature laparoscopique de varices gastriques	44.96.12 ↔	Remise en place de l'anneau après Gastric Banding, laparoscopique
44.49.30 ↔	Opération de dévascularisation fundique	44.96.13 ↔	Changement de l'anneau après Gastric Banding, chirurgical ouvert
44.5X.00 ↔	Révision d'anastomose gastrique, SAP	44.96.14 ↔	Changement de l'anneau après Gastric Banding, laparoscopique
44.5X.10 ↔	Révision d'anastomose gastrique après opération de Billroth I et II	44.96.16 ↔	Réparation du cathéter après Gastric Banding, avec intervention intra-abdominale, chirurgicale ouverte
44.5X.21 ↔	Révision d'anastomose gastrique après bypass gastrique ou avec interposition intestinale, chirurgicale ouverte	44.96.17 ↔	Réparation du cathéter après Gastric Banding, avec intervention intra-abdominale, laparoscopique
44.5X.22 ↔	Révision d'anastomose gastrique après bypass gastrique ou avec interposition intestinale, laparoscopique	44.96.18 ↔	Changement de boîtier après Gastric Banding
44.5X.33 ↔	Révision de poche après bypass gastrique, sans recréation, par chirurgie ouverte	44.96.99 ↔	Révision d'opération restrictive de l'estomac, autre
44.5X.34 ↔	Révision de poche après bypass gastrique, sans recréation, par laparoscopie	44.97.00 ↔	Enlèvement de dispositif(s) de restriction gastrique, SAP
44.5X.35 ↔	Révision de poche après bypass gastrique, avec recréation, par chirurgie ouverte	44.97.11 ↔	Enlèvement d'anneau gastrique, chirurgical ouvert
44.5X.36 ↔	Révision de poche après bypass gastrique, avec recréation, par laparoscopie	44.97.12 ↔	Enlèvement d'anneau gastrique, laparoscopique
44.5X.41 ↔	Révision à la suite d'une dérivation bilio-pancréatique [BPD], chirurgicale ouverte	44.97.99 ↔	Enlèvement de dispositif(s) de restriction gastrique, autre
44.5X.42 ↔	Révision à la suite d'une dérivation bilio-pancréatique [BPD], laparoscopique	44.99.11 ↔	Dilatation chirurgicale ouverte de l'estomac
44.5X.43 ↔	Intervention inversée à la suite d'une dérivation bilio-pancréatique [BPD], chirurgicale ouverte	44.99.12 ↔	Dilatation laparoscopique de l'estomac
44.5X.44 ↔	Intervention inversée à la suite d'une dérivation bilio-pancréatique [BPD], laparoscopique	44.99.21 ↔	Ligature par anse largable et clipping gastrique, par chirurgie ouverte
44.5X.51 ↔	Intervention inversée après bypass gastrique, chirurgicale ouverte	44.99.22 ↔	Ligature par anse largable et clipping gastrique, par laparoscopie
44.5X.52 ↔	Intervention inversée après bypass gastrique, laparoscopique	44.99.51 ↔	Insertion ou remplacement de prothèse non auto-expansible dans l'estomac, par chirurgie ouverte

- 44.99.52 ↔ Insertion ou remplacement de prothèse non auto-expansible dans l'estomac, par laparoscopie
- 44.99.61 ↔ Insertion ou remplacement de prothèse auto-expansible dans l'estomac, par chirurgie ouverte
- 44.99.62 ↔ Insertion ou remplacement de prothèse auto-expansible dans l'estomac, par laparoscopie
- 44.99.71 ↔ Enlèvement chirurgical ouvert de prothèse de l'estomac
- 44.99.72 ↔ Enlèvement laparoscopique de prothèse de l'estomac
- 44.99.80 ↔ Implantation et remplacement de pacemaker gastrique (y c. sondes)
- 44.99.81 ↔ Révision sans remplacement de pacemaker gastrique (y c. sondes)
- 44.99.91 ↔ Autres opérations du pylore
- 45.15 ↔ Biopsie de l'intestin grêle, à ciel ouvert
- 45.26 ↔ Biopsie ouverte du gros intestin
- 45.50 ↔ Isolement de segment d'intestin, SAP
- 45.51 ↔ Isolement de segment d'intestin grêle
- 45.52 ↔ Isolement de segment du gros intestin
- 45.61 ↔ Résection segmentaire multiple d'intestin grêle
- 45.62 ↔ Autre résection partielle d'intestin grêle
- 45.63.00 ↔ Exérèse totale de l'intestin grêle, SAP
- 45.63.99 ↔ Exérèse totale de l'intestin grêle, autre
- 45.70 ↔ Excision partielle du gros intestin, SAP
- 45.72.11 ↔ Résection iléo-cæcale, par chirurgie ouverte
- 45.72.12 ↔ Résection iléo-cæcale, par laparoscopie
- 45.73.11 ↔ Hémi-colectomie droite, par chirurgie ouverte
- 45.73.12 ↔ Hémi-colectomie droite, par laparoscopie
- 45.74.11 ↔ Résection du côlon transverse, par chirurgie ouverte
- 45.74.12 ↔ Résection du côlon transverse, par laparoscopie
- 45.75.11 ↔ Hémi-colectomie gauche, par chirurgie ouverte
- 45.75.12 ↔ Hémi-colectomie gauche, par laparoscopie
- 45.75.21 ↔ Hémi-colectomie gauche avec sigmoïdectomie, par chirurgie ouverte
- 45.75.22 ↔ Hémi-colectomie gauche avec sigmoïdectomie, par laparoscopie
- 45.76.00 ↔ Sigmoïdectomie, SAP
- 45.76.09 ↔ Sigmoïdectomie, autre
- 45.76.11 ↔ Sigmoïdectomie, par chirurgie ouverte
- 45.76.21 ↔ Sigmoïdectomie, par laparoscopie
- 45.77.11 ↔ Hémi-colectomie droite étendue, par chirurgie ouverte
- 45.77.12 ↔ Hémi-colectomie droite étendue, par laparoscopie
- 45.77.21 ↔ Hémi-colectomie gauche étendue, par chirurgie ouverte
- 45.77.22 ↔ Hémi-colectomie gauche étendue, par laparoscopie
- 45.78.11 ↔ Résection segmentaire, par chirurgie ouverte
- 45.78.12 ↔ Résection segmentaire, par laparoscopie
- 45.78.21 ↔ Résection segmentaire multiple, par chirurgie ouverte
- 45.78.22 ↔ Résection segmentaire multiple, par laparoscopie
- 45.79 ↔ Excision partielle du gros intestin, autre
- 45.80 ↔ Colectomie et proctocolectomie, SAP
- 45.81.11 ↔ Colectomie, par chirurgie ouverte
- 45.81.12 ↔ Colectomie, par laparoscopie
- 45.82.11 ↔ Proctocolectomie, par chirurgie ouverte
- 45.82.12 ↔ Proctocolectomie, par laparoscopie
- 45.89 ↔ Colectomie et proctocolectomie, autre
- 45.90 ↔ Anastomose intestinale, SAP
- 45.91 ↔ Anastomose entre intestin grêle et intestin grêle
- 45.92.11 ↔ Anastomose entre l'intestin grêle et le rectum avec formation d'un réservoir [pouch]
- 45.92.12 ↔ Anastomose entre l'intestin grêle et le rectum sans formation d'un réservoir [pouch]
- 45.93 ↔ Anastomose entre intestin grêle et gros intestin
- 45.94 ↔ Anastomose entre gros intestin et gros intestin
- 45.95.11 ↔ Anastomose entre l'intestin grêle et l'anus avec formation d'un réservoir
- 45.95.12 ↔ Anastomose entre l'intestin grêle et l'anus sans formation de réservoir
- 45.95.21 ↔ Anastomose entre le côlon et l'anus
- 45.96 ↔ Anastomose entre le côlon et le rectum
- 45.97.11 ↔ Création d'une anastomose basse sur l'intestin grêle, par chirurgie ouverte
- 45.97.12 ↔ Création d'une anastomose basse sur l'intestin grêle, par laparoscopie
- 45.98.11 ↔ Révision d'anastomose de l'intestin grêle
- 45.98.12 ↔ Révision d'anastomose du gros intestin
- 45.98.13 ↔ Révision d'une anastomose à l'anus
- 45.99 ↔ Anastomose intestinale, autre
- 46.02 ↔ Résection de segment extériorisé d'intestin grêle
- 46.04 ↔ Résection de segment extériorisé de gros intestin
- 46.10 ↔ Colostomie, SAP
- 46.12.11 ↔ Colostomie terminale, par chirurgie ouverte
- 46.12.12 ↔ Colostomie terminale, par laparoscopie
- 46.15.11 ↔ Double colostomie, par chirurgie ouverte
- 46.15.12 ↔ Double colostomie, par laparoscopie
- 46.19 ↔ Colostomie, autre
- 46.20 ↔ Jéjunostomie et iléostomie, SAP
- 46.25.11 ↔ Jéjunostomie et iléostomie terminale, par chirurgie ouverte
- 46.25.12 ↔ Jéjunostomie et iléostomie terminale, par laparoscopie
- 46.26.11 ↔ Double jéjunostomie et iléostomie, par chirurgie ouverte
- 46.26.12 ↔ Double jéjunostomie et iléostomie, par laparoscopie
- 46.29 ↔ Jéjunostomie et iléostomie, autre
- 46.2A ↔ Réalisation d'une anastomose selon Bishop-Koop
- 46.33 ↔ Réalisation d'une duodénostomie
- 46.39 ↔ Autre entérostomie, autre
- 46.40 ↔ Révision de stoma intestinal, SAP
- 46.41.00 ↔ Révision de stomie de l'intestin grêle, SAP
- 46.41.10 ↔ Plastie d'élargissement ou de resserrement de stomie de l'intestin grêle
- 46.41.11 ↔ Nouvelle implantation de stomie de l'intestin grêle
- 46.41.12 ↔ Ablation de la partie avancée d'une stomie de l'intestin grêle
- 46.41.20 ↔ Conversion d'une stomie de l'intestin grêle en stomie continente
- 46.41.99 ↔ Révision de stomie de l'intestin grêle, autre
- 46.42.00 ↔ Reconstruction d'une hernie parastomiale, SAP
- 46.42.09 ↔ Reconstruction d'une hernie parastomiale, autre
- 46.42.11 ↔ Reconstruction d'une hernie parastomiale, par chirurgie ouverte, sans implantation de membranes ou filets
- 46.42.12 ↔ Reconstruction d'une hernie parastomiale, par chirurgie ouverte, avec implantation de membranes ou filets
- 46.42.21 ↔ Reconstruction d'une hernie parastomiale, par laparoscopie, sans implantation de membranes ou filets
- 46.42.22 ↔ Reconstruction d'une hernie parastomiale, par laparoscopie, avec implantation de membranes ou filets
- 46.43.00 ↔ Révision de stomie artificielle du gros intestin, SAP
- 46.43.10 ↔ Plastie d'élargissement ou de resserrement de colostomie
- 46.43.11 ↔ Nouvelle implantation de colostomie
- 46.43.12 ↔ Ablation de la partie avancée d'une colostomie
- 46.43.20 ↔ Conversion d'une colostomie en stomie continente
- 46.43.99 ↔ Autre révision de stomie artificielle du gros intestin, autre
- 46.51.00 ↔ Fermeture de stomie de l'intestin grêle, SAP
- 46.51.10 ↔ Fermeture de double stomie de l'intestin grêle
- 46.51.20 ↔ Fermeture de stomie terminale de l'intestin grêle
- 46.51.99 ↔ Fermeture de stomie de l'intestin grêle, autre
- 46.52.10 ↔ Fermeture d'une double colostomie
- 46.52.20 ↔ Fermeture de colostomie terminale
- 46.71 ↔ Suture de lacération du duodénum
- 46.72.11 ↔ Fermeture chirurgicale ouverte de fistule duodénale
- 46.72.12 ↔ Fermeture laparoscopique de fistule duodénale

46.73 ↔	Suture de lacération d'intestin grêle, sauf duodénale	48.66.22 ↔	Résection antérieure du rectum, avec entérostomie et fermeture du bout distal, par chirurgie ouverte
46.74.11 ↔	Fermeture chirurgicale ouverte de fistule d'intestin grêle, sauf duodénale	48.66.23 ↔	Résection antérieure du rectum, avec anastomose, par laparoscopie
46.74.12 ↔	Fermeture laparoscopique de fistule d'intestin grêle, sauf duodénale	48.66.24 ↔	Résection antérieure du rectum, avec entérostomie et fermeture du bout distal, par laparoscopie
46.75 ↔	Suture de lacération du gros intestin	48.66.25 ↔	Résection antérieure du rectum, transanale
46.76.11 ↔	Fermeture chirurgicale ouverte de fistule du gros intestin	48.66.31 ↔	Résection antérieure profonde du rectum, avec anastomose, par chirurgie ouverte
46.76.12 ↔	Fermeture laparoscopique de fistule du gros intestin	48.66.32 ↔	Résection antérieure profonde du rectum, avec entérostomie et fermeture du bout distal, par chirurgie ouverte
46.79.21 ↔	Fermeture chirurgicale ouverte d'autre fistule intestinale	48.66.33 ↔	Résection antérieure profonde du rectum, avec anastomose, par laparoscopie
46.79.22 ↔	Fermeture laparoscopique d'autre fistule intestinale	48.66.34 ↔	Résection antérieure profonde du rectum, avec entérostomie et fermeture du bout distal, par laparoscopie
46.79.30 ↔	Plastie d'élargissement ou de resserrement de l'intestin	48.66.35 ↔	Résection antérieure profonde du rectum, avec anastomose, transanale
46.79.31 ↔	Allongement longitudinal de l'intestin selon Bianchi	48.69 ↔	Autre résection du rectum, autre
46.79.32 ↔	Entéroplastie transverse sérielle [STEP]	48.71 ↔	Suture de lacération du rectum
46.79.39 ↔	Autre allongement de l'intestin	48.72 ↔	Fermeture de proctostomie
46.79.40 ↔	Réalisation d'un réservoir, intestin grêle	48.73 ↔	Fermeture d'autre fistule rectale
46.79.41 ↔	Réalisation d'un réservoir, gros intestin	48.75.00 ↔	Rectopexie abdominale, SAP
46.79.50 ↔	Révision d'un réservoir, intestin grêle	48.75.09 ↔	Rectopexie abdominale, autre
46.79.51 ↔	Révision d'un réservoir, gros intestin	48.75.11 ↔	Rectopexie abdominale, par chirurgie ouverte
46.91 ↔	Myotomie du côlon sigmoïde	48.75.21 ↔	Rectopexie abdominale, par laparoscopie
46.92 ↔	Myotomie d'autre partie du côlon, sauf sigmoïde	48.76.00 ↔	Autre rectopexie, SAP
46.97.00 ↔	Transplantation intestinale, SAP	48.76.10 ↔	Rectopexie par rectotomie postérieure
46.97.10 ↔	Transplantation intestinale, retransplantation d'intestin grêle durant la même hospitalisation	48.76.11 ↔	Autre rectopexie, résection de muqueuse extra-anale (selon Rehn-Delorme)
46.97.99 ↔	Transplantation intestinale, autre	48.76.99 ↔	Autre rectopexie, autre
47.00 ↔	Appendicectomie, SAP	48.92 ↔	Myectomie ano-rectale
47.01 ↔	Appendicectomie, par laparoscopie	48.93 ↔	Réparation de fistule périrectale
47.02 ↔	Appendicectomie, par chirurgie ouverte	49.51 ↔	Sphinctérotomie anale latérale gauche
47.09 ↔	Appendicectomie, autre	49.52 ↔	Sphinctérotomie anale postérieure
47.11 ↔	Appendicectomie en passant, dans le cadre d'une laparoscopie faite pour une autre raison	49.59 ↔	Sphinctérotomie anale, autre
47.2 ↔	Drainage d'abcès appendiculaire	49.74 ↔	Transposition du muscle droit interne [muscle gracile] de la cuisse pour incontinence anale
47.9 ↔	Opérations de l'appendice, autre	49.75 ↔	Implantation ou révision de sphincter anal artificiel
48.0 ↔	Rectotomie	49.76 ↔	Ablation de sphincter anal artificiel
48.1 ↔	Rectostomie	49.77.11 ↔	Anoproctoplastie, par chirurgie ouverte
48.21 ↔	Rectosigmoidoscopie transabdominale	49.77.12 ↔	Anoproctoplastie, périnéale
48.25 ↔	Biopsie ouverte du rectum	49.77.13 ↔	Anoproctoplastie, par laparoscopie
48.26 ↔	Biopsie de tissu périrectal	49.78.00 ↔	Réparation d'agénésies anorectales congénitales et atrésies anales, SAP
48.41 ↔	Résection sous-muqueuse du rectum [opération de Soave]	49.78.09 ↔	Réparation d'agénésies anorectales congénitales et atrésies anales, autre
48.49 ↔	Résection du rectum avec abaissement du côlon, autre	49.78.11 ↔	Anorectoplastie antérieure, par chirurgie ouverte et périnéale
48.50 ↔	Résection du rectum sans conservation du sphincter, SAP	49.78.12 ↔	Anorectoplastie sagittale postérieure [PSARP], par chirurgie ouverte et périnéale
48.51 ↔	Résection abdomino-périnéale du rectum	49.78.13 ↔	Anorectoplastie sagittale postérieure [PSARP], avec fermeture de fistule de l'appareil génito-urinaire, par chirurgie ouverte et périnéale
48.53 ↔	Résection abdomino-sacrée, sacro-périnéale et périnéale du rectum	49.78.14 ↔	Anorectoplastie sagittale postérieure [PSARP], avec correction d'une malformation du vagin, par chirurgie ouverte et périnéale
48.59 ↔	Résection du rectum sans conservation du sphincter, autre	49.78.21 ↔	Abaissement abdomino-périnéal ou sacro-abdominopérinéal lors d'agénésies anorectales congénitales et atrésies anales
48.65 ↔	Résection du rectum selon Duhamel	49.78.31 ↔	Réparation de l'anus lors d'agénésies anorectales congénitales et atrésies anales, périnéale
48.66.00 ↔	Résection du rectum avec conservation du sphincter, SAP	49.79 ↔	Réparation de l'anus, autre
48.66.09 ↔	Résection du rectum avec conservation du sphincter, autre	50.0 ↔	Hépatotomie
48.66.11 ↔	Résection en manchette et résection tubulaire du rectum, avec anastomose, par chirurgie ouverte	50.12.00 ↔	Biopsie ouverte du foie, SAP
48.66.12 ↔	Résection en manchette et résection tubulaire du rectum, avec entérostomie et fermeture du bout distal, par chirurgie ouverte	50.12.09 ↔	Biopsie ouverte du foie, autre
48.66.13 ↔	Résection en manchette et résection tubulaire du rectum, avec anastomose, par laparoscopie	50.12.11 ↔	Biopsie du foie, par excision, par chirurgie ouverte
48.66.14 ↔	Résection en manchette et résection tubulaire du rectum, avec entérostomie et fermeture du bout distal, par laparoscopie	50.12.12 ↔	Biopsie du foie, par biopsie à l'aiguille, par chirurgie ouverte
48.66.15 ↔	Résection en manchette et résection tubulaire du rectum, transanale		
48.66.21 ↔	Résection antérieure du rectum, avec anastomose, par chirurgie ouverte		

50.21.11 ↔	Fenestration d'un ou plusieurs kyste(s) hépatique(s), par chirurgie ouverte	50.2C.13 ↔	Hémihépatectomie gauche, par chirurgie ouverte, pour don d'organe par une personne vivante
50.21.12 ↔	Fenestration d'un ou plusieurs kyste(s) hépatique(s), par laparoscopie	50.2C.14 ↔	Hémihépatectomie gauche, par laparoscopie, pour don d'organe par une personne vivante
50.23.11 ↔	Excision locale de 1-2 foyers dans le foie, jusqu'à 4 cm de diamètre respectivement, par chirurgie ouverte	50.2C.15 ↔	Hémihépatectomie droite, par chirurgie ouverte, pour don d'organe par une personne vivante
50.23.12 ↔	Excision locale de 1-2 foyers dans le foie, au moins 1 foyer de plus de 4 cm de diamètre, par chirurgie ouverte	50.2C.16 ↔	Hémihépatectomie droite, par laparoscopie, pour don d'organe par une personne vivante
50.23.13 ↔	Excision locale de 3 foyers et plus dans le foie, par chirurgie ouverte	50.50 ↔	Transplantation hépatique, SAP
50.25.11 ↔	Excision locale de 1-2 foyers dans le foie, jusqu'à 4 cm de diamètre respectivement, par laparoscopie	50.52 ↔	Transplantation hépatique, greffe de foie entier
50.25.12 ↔	Excision locale de 1-2 foyers dans le foie, au moins 1 foyer de plus de 4 cm de diamètre, par laparoscopie	50.53 ↔	Transplantation hépatique, greffe de foie partagé [split liver]
50.25.13 ↔	Excision locale de 3 foyers et plus dans le foie, par laparoscopie	50.59 ↔	Transplantation hépatique, autre
50.27.11 ↔	Destruction locale de lésion ou de tissu du foie, par injection d'alcool, par chirurgie ouverte	50.62 ↔	Fermeture de lacération du foie et réparation, par suture
50.27.12 ↔	Destruction locale de lésion ou de tissu du foie, par thermothérapie induite à haute fréquence, par chirurgie ouverte	50.63 ↔	Fermeture de lacération du foie et réparation, par tamponnade
50.27.13 ↔	Destruction locale de lésion ou de tissu du foie, par cryothérapie, par chirurgie ouverte	50.69 ↔	Réparation du foie, autre
50.27.14 ↔	Destruction locale de lésion ou de tissu du foie, au laser, par chirurgie ouverte	50.71 ↔	Hépatectomie totale, par chirurgie ouverte, pour don d'organe par une personne vivante
50.27.15 ↔	Destruction locale de lésion ou de tissu du foie, par électroporation irréversible, par chirurgie ouverte	50.99.10 ↔	Implantation et remplacement de cathéter à demeure dans l'artère hépatique et le système porte
50.27.19 ↔	Destruction locale de lésion ou de tissu du foie, par chirurgie ouverte, autre	50.99.11 ↔	Enlèvement de cathéter à demeure de l'artère hépatique et du système porte
50.27.21 ↔	Destruction locale de lésion ou de tissu du foie, par injection d'alcool, par laparoscopie	51.02 ↔	Cholécystostomie au trocart
50.27.22 ↔	Destruction locale de lésion ou de tissu du foie, par thermothérapie, par laparoscopie	51.03 ↔	Autre cholécystostomie
50.27.23 ↔	Destruction locale de lésion ou de tissu du foie, par cryothérapie, par laparoscopie	51.04 ↔	Autre cholécystotomie
50.27.24 ↔	Destruction locale de lésion ou de tissu du foie, au laser, par laparoscopie	51.13 ↔	Biopsie de la vésicule ou des voies biliaires, ouverte
50.27.25 ↔	Destruction locale de lésion ou de tissu du foie, par électroporation irréversible, par laparoscopie	51.21 ↔	Autre cholécystectomie partielle
50.27.29 ↔	Destruction locale de lésion ou de tissu du foie, par laparoscopie, autre	51.22.00 ↔	Cholécystectomie, SAP
50.2A.11 ↔	Résection de kyste hépatique, par chirurgie ouverte	51.22.10 ↔	Cholécystectomie sans révision chirurgicale des voies biliaires
50.2A.12 ↔	Résection de kyste hépatique, par laparoscopie	51.22.11 ↔	Cholécystectomie avec révision chirurgicale des voies biliaires
50.2A.21 ↔	Bisegmentectomie gauche, par chirurgie ouverte	51.22.12 ↔	Cholécystectomie élargie
50.2A.22 ↔	Bisegmentectomie gauche, par laparoscopie	51.22.99 ↔	Cholécystectomie, autre
50.2A.23 ↔	Hémihépatectomie gauche, par chirurgie ouverte	51.23 ↔	Cholécystectomie laparoscopique
50.2A.24 ↔	Hémihépatectomie gauche, par laparoscopie	51.24 ↔	Cholécystectomie partielle par laparoscopie
50.2A.25 ↔	Hémihépatectomie gauche étendue, par chirurgie ouverte	51.31 ↔	Anastomose entre la vésicule biliaire et les voies hépatiques
50.2A.26 ↔	Hémihépatectomie gauche étendue, par laparoscopie	51.32 ↔	Anastomose entre vésicule biliaire et intestin
50.2A.27 ↔	Hémihépatectomie droite, par chirurgie ouverte	51.33 ↔	Anastomose entre vésicule biliaire et pancréas
50.2A.28 ↔	Hémihépatectomie droite, par laparoscopie	51.34 ↔	Anastomose entre vésicule biliaire et estomac
50.2A.2A ↔	Hémihépatectomie droite étendue, par chirurgie ouverte	51.35 ↔	Autre anastomose de la vésicule biliaire
50.2A.2B ↔	Hémihépatectomie droite étendue, par laparoscopie	51.36 ↔	Cholédocho-entérostomie
50.2A.2C ↔	Autre résection de plusieurs segments contigus, par chirurgie ouverte	51.37 ↔	Anastomose entre canal hépatique et tractus gastro-intestinal
50.2A.2D ↔	Autre résection de plusieurs segments contigus, par laparoscopie	51.38.11 ↔	Anastomose entre les voies biliaires et tractus gastro-intestinal, par chirurgie ouverte
50.2B.11 ↔	Transsection hépatique et ligature de branches portales par chirurgie ouverte, 1ère étape ALPPS	51.38.21 ↔	Anastomose entre les voies biliaires et tractus gastro-intestinal, par laparoscopie
50.2B.12 ↔	Transsection hépatique et ligature de branches portales, par laparoscopie, 1ère étape ALPPS	51.39 ↔	Autres anastomoses des voies biliaires
50.2C.11 ↔	Bisegmentectomie gauche, par chirurgie ouverte, pour don d'organe par une personne vivante	51.41.00 ↔	Incision du cholédoque avec extraction de calcul, SAP
50.2C.12 ↔	Bisegmentectomie gauche, par laparoscopie, pour don d'organe par une personne vivante	51.41.09 ↔	Incision du cholédoque avec extraction de calcul, autre
		51.41.11 ↔	Incision du cholédoque avec extraction de calcul, par chirurgie ouverte
		51.41.21 ↔	Incision du cholédoque avec extraction de calcul, par laparoscopie
		51.42.00 ↔	Incision du cholédoque avec autre désobstruction, SAP
		51.42.09 ↔	Incision du cholédoque avec autre désobstruction, autre
		51.42.11 ↔	Incision du cholédoque avec autre désobstruction, par chirurgie ouverte
		51.42.21 ↔	Incision du cholédoque avec autre désobstruction, par laparoscopie
		51.43 ↔	Insertion de tube cholédocho-hépatique pour décompression

51.44.00 ↔	Incision du canal cystique et des canaux hépatiques pour extraction de calcul, SAP	51.9A.72 ↔	Insertion ou remplacement de stent non auto-expansible de voie biliaire, par chirurgie ouverte, 2 stents et plus
51.44.09 ↔	Incision du canal cystique et des canaux hépatiques pour extraction de calcul, autre	51.9A.81 ↔	Insertion ou remplacement de stent nu auto-expansible de voie biliaire, par chirurgie ouverte, 1 stent
51.44.11 ↔	Incision du canal cystique et des canaux hépatiques pour extraction de calcul, par chirurgie ouverte	51.9A.82 ↔	Insertion ou remplacement de stent nu auto-expansible de voie biliaire, par chirurgie ouverte, 2 stents
51.44.21 ↔	Incision du canal cystique et des canaux hépatiques pour extraction de calcul, par laparoscopie	51.9A.83 ↔	Insertion ou remplacement de stent nu auto-expansible de voie biliaire, par chirurgie ouverte, 3 stents
51.49.00 ↔	Incision du canal cystique et des canaux hépatiques pour désobstruction, SAP	51.9A.84 ↔	Insertion ou remplacement de stent nu auto-expansible de voie biliaire, par chirurgie ouverte, 4 stents
51.49.09 ↔	Incision du canal cystique et des canaux hépatiques pour désobstruction, autre	51.9A.85 ↔	Insertion ou remplacement de stent nu auto-expansible de voie biliaire, par chirurgie ouverte, 5 stents
51.49.11 ↔	Incision du canal cystique et des canaux hépatiques pour désobstruction, par chirurgie ouverte	51.9A.86 ↔	Insertion ou remplacement de stent nu auto-expansible de voie biliaire, par chirurgie ouverte, 6 stents et plus
51.49.21 ↔	Incision du canal cystique et des canaux hépatiques pour désobstruction, par laparoscopie	51.9A.A1 ↔	Insertion ou remplacement de stent imprégné auto-expansible de voie biliaire, par chirurgie ouverte, 1 stent
51.61 ↔	Excision de canal cystique persistant	51.9A.A2 ↔	Insertion ou remplacement de stent imprégné auto-expansible de voie biliaire, par chirurgie ouverte, 2 stents
51.62 ↔	Excision de l'ampoule de Vater (avec réimplantation du cholédoque)	51.9A.A3 ↔	Insertion ou remplacement de stent imprégné auto-expansible de voie biliaire, par chirurgie ouverte, 3 stents
51.63 ↔	Autre excision du cholédoque	51.9A.A4 ↔	Insertion ou remplacement de stent imprégné auto-expansible de voie biliaire, par chirurgie ouverte, 4 stents
51.69 ↔	Excision d'autre canal biliaire	51.9A.A5 ↔	Insertion ou remplacement de stent imprégné auto-expansible de voie biliaire, par chirurgie ouverte, 5 stents
51.71 ↔	Suture simple du cholédoque	51.9A.A6 ↔	Insertion ou remplacement de stent imprégné auto-expansible de voie biliaire, par chirurgie ouverte, 6 stents et plus
51.72 ↔	Cholédocoplastie	52.01.12 ↔	Drainage transgastrique d'un kyste pancréatique, par chirurgie ouverte
51.79 ↔	Réparation du canal cystique et des canaux hépatiques	52.01.13 ↔	Drainage transgastrique d'un kyste pancréatique, par laparoscopie
51.81 ↔	Dilatation du sphincter d'Oddi	52.01.22 ↔	Drainage transduodéal d'un kyste pancréatique, par chirurgie ouverte
51.83 ↔	Sphinctéroplastie pancréatique	52.01.23 ↔	Drainage transduodéal d'un kyste pancréatique, par laparoscopie
51.89 ↔	Autres opérations du sphincter d'Oddi	52.09.00 ↔	Autre pancréatotomie, SAP
51.91 ↔	Réparation de lacération de vésicule biliaire	52.09.10 ↔	Autre pancréatotomie, incision du pancréas
51.92 ↔	Fermeture de cholécystostomie	52.09.11 ↔	Autre pancréatotomie, incision du canal pancréatique
51.93 ↔	Fermeture d'autre fistule biliaire	52.09.99 ↔	Autre pancréatotomie, autre
51.94 ↔	Révision d'anastomose des voies biliaires	52.12 ↔	Biopsie ouverte du pancréas
51.95.20 ↔	Ablation d'endoprothèse de voie biliaire, par chirurgie ouverte	52.22.00 ↔	Autre excision ou destruction de lésion ou tissu du pancréas et du canal pancréatique, SAP
51.95.21 ↔	Ablation d'endoprothèse de voie biliaire, par laparoscopie	52.22.99 ↔	Autre excision ou destruction de lésion ou tissu du pancréas et du canal pancréatique, autre
51.9A.41 ↔	Insertion ou remplacement de stent non auto-expansible de voie biliaire, par laparoscopie, 1 stent	52.3 ↔	Marsupialisation de kyste pancréatique
51.9A.42 ↔	Insertion ou remplacement de stent non auto-expansible de voie biliaire, par laparoscopie, 2 stents et plus	52.4 ↔	Drainage interne de kyste pancréatique
51.9A.51 ↔	Insertion ou remplacement de stent nu auto-expansible de voie biliaire, par laparoscopie, 1 stent	52.50 ↔	Pancréatectomie partielle, SAP
51.9A.52 ↔	Insertion ou remplacement de stent nu auto-expansible de voie biliaire, par laparoscopie, 2 stents	52.51.10 ↔	Pancréatectomie céphalique conservant le pylore
51.9A.53 ↔	Insertion ou remplacement de stent nu auto-expansible de voie biliaire, par laparoscopie, 3 stents	52.51.20 ↔	Pancréatectomie céphalique conservant le duodénum
51.9A.54 ↔	Insertion ou remplacement de stent nu auto-expansible de voie biliaire, par laparoscopie, 4 stents	52.51.31 ↔	Résection pancréatico-duodénale avec résection partielle de l'estomac
51.9A.55 ↔	Insertion ou remplacement de stent nu auto-expansible de voie biliaire, par laparoscopie, 5 stents	52.52.11 ↔	Pancréatectomie caudale, par chirurgie ouverte
51.9A.56 ↔	Insertion ou remplacement de stent nu auto-expansible de voie biliaire, par laparoscopie, 6 stents et plus	52.52.12 ↔	Pancréatectomie caudale, par laparoscopie
51.9A.61 ↔	Insertion ou remplacement de stent imprégné auto-expansible de voie biliaire, par laparoscopie, 1 stent	52.54 ↔	Résection segmentaire du corps du pancréas
51.9A.62 ↔	Insertion ou remplacement de stent imprégné auto-expansible de voie biliaire, par laparoscopie, 2 stents	52.59 ↔	Pancréatectomie partielle, autre
51.9A.63 ↔	Insertion ou remplacement de stent imprégné auto-expansible de voie biliaire, par laparoscopie, 3 stents	52.60 ↔	Pancréatectomie totale, SAP
51.9A.64 ↔	Insertion ou remplacement de stent imprégné auto-expansible de voie biliaire, par laparoscopie, 4 stents	52.61 ↔	Pancréatectomie totale avec gastrectomie partielle
51.9A.65 ↔	Insertion ou remplacement de stent imprégné auto-expansible de voie biliaire, par laparoscopie, 5 stents		
51.9A.66 ↔	Insertion ou remplacement de stent imprégné auto-expansible de voie biliaire, par laparoscopie, 6 stents et plus		
51.9A.71 ↔	Insertion ou remplacement de stent non auto-expansible de voie biliaire, par chirurgie ouverte, 1 stent		

52.62 ↔	Pancréatectomie totale conservant le pylore	53.23.21 ↔	Opération de hernie crurale, par laparoscopie, avec implantation de membranes et filets
52.63 ↔	Pancréatectomie totale conservant le duodénum	53.29 ↔	Réparation de hernie crurale, autre
52.69 ↔	Pancréatectomie totale, autre	53.40 ↔	Réparation de hernie ombilicale, SAP
52.82 ↔	Allogreffe du pancréas	53.42.11 ↔	Opération de hernie ombilicale, par chirurgie ouverte, sans implantation de membranes ou filets
52.83.00 ↔	Hétéogreffe du pancréas, SAP	53.42.21 ↔	Opération de hernie ombilicale, par chirurgie ouverte, avec implantation de membranes et filets
52.83.10 ↔	Hétéogreffe du pancréas, retransplantation d'un segment de pancréas durant la même hospitalisation	53.43.11 ↔	Opération de hernie ombilicale, par laparoscopie, sans implantation de membranes ou filets
52.83.11 ↔	Hétéogreffe du pancréas, retransplantation du pancréas durant la même hospitalisation	53.43.21 ↔	Opération de hernie ombilicale, par laparoscopie, avec implantation de membranes et filets
52.83.99 ↔	Hétéogreffe du pancréas, autre	53.49 ↔	Réparation de hernie ombilicale, autre
52.84 ↔	Autotransplantation de cellules d'îlots de Langerhans	53.51.00 ↔	Opération de hernie incisionnelle sans implantation de membranes ou filets, SAP
52.85 ↔	Allotransplantation de cellules d'îlots de Langerhans	53.51.09 ↔	Opération de hernie incisionnelle sans implantation de membranes ou filets, autre
52.86 ↔	Transplantation de cellules d'îlots de Langerhans, SAP	53.51.11 ↔	Opération de hernie incisionnelle sans implantation de membranes ou filets, par chirurgie ouverte
52.95.10 ↔	Extraction chirurgicale ouverte de calcul(s) du canal pancréatique	53.51.21 ↔	Opération de hernie incisionnelle sans implantation de membranes ou filets, par laparoscopie
52.95.11 ↔	Extraction laparoscopique de calcul(s) du canal pancréatique	53.52.11 ↔	Opération d'une autre hernie de la paroi abdominale, sans implantation de membranes ou filets, par chirurgie ouverte
52.95.20 ↔	Dilatation laparoscopique du canal pancréatique	53.52.21 ↔	Opération d'une autre hernie de la paroi abdominale, sans implantation de membranes ou filets, par laparoscopie
52.95.30 ↔	Insertion chirurgicale ouverte de drain dans le canal pancréatique	53.58 ↔	Opération d'une autre hernie de la paroi abdominale, sans implantation de membranes ou filets
52.95.31 ↔	Insertion laparoscopique de drain dans le canal pancréatique	53.61.00 ↔	Opération de hernie incisionnelle avec implantation de membranes ou filets, SAP
52.95.40 ↔	Insertion ou remplacement d'un stent [prothèse] non auto-expansible dans le canal pancréatique, chirurgical ouvert	53.61.09 ↔	Opération de hernie incisionnelle avec implantation de membranes ou filets, autre
52.95.41 ↔	Insertion ou remplacement d'un stent [prothèse] non auto-expansible dans le canal pancréatique, par laparoscopie	53.61.11 ↔	Opération de hernie incisionnelle avec implantation de membranes ou filets, par chirurgie ouverte
52.95.50 ↔	Insertion ou remplacement d'un stent [prothèse] auto-expansible dans le canal pancréatique, chirurgical ouvert	53.61.21 ↔	Opération de hernie incisionnelle avec implantation de membranes ou filets, par laparoscopie
52.95.51 ↔	Insertion ou remplacement d'un stent [prothèse] auto-expansible dans le canal pancréatique, par laparoscopie	53.62.11 ↔	Opération d'une autre hernie de la paroi abdominale, avec implantation de membranes ou filets, par chirurgie ouverte
52.95.60 ↔	Réparation laparoscopique du canal pancréatique	53.62.21 ↔	Opération d'une autre hernie de la paroi abdominale, avec implantation de membranes ou filets, par laparoscopie
52.95.70 ↔	Réparation du pancréas	53.69 ↔	Opération d'une autre hernie de la paroi abdominale, avec implantation de membranes ou filets, autre
52.95.90 ↔	Autre réparation du pancréas, autre opération endoscopique du pancréas	53.70 ↔	Réparation de hernie diaphragmatique, par voie abdominale, SAP
52.95.A1 ↔	Enlèvement d'un stent [prothèse] du canal pancréatique, par chirurgie ouverte	53.71.11 ↔	Opération de hernie diaphragmatique par voie abdominale, par chirurgie ouverte, sans implantation de membranes et filets
52.95.A2 ↔	Enlèvement d'un stent [prothèse] du canal pancréatique, par laparoscopie	53.71.21 ↔	Opération de hernie diaphragmatique par voie abdominale, par chirurgie ouverte, avec implantation de membranes et filets
52.96.11 ↔	Anastomose entre canal pancréatique et tractus gastro-intestinal, par chirurgie ouverte	53.72.11 ↔	Opération de hernie diaphragmatique, par laparoscopie, sans implantation de membranes et filets
52.96.21 ↔	Anastomose entre canal pancréatique et tractus gastro-intestinal, par laparoscopie	53.72.21 ↔	Opération de hernie diaphragmatique, par laparoscopie, avec implantation de membranes et filets
52.99.00 ↔	Autres opérations à ciel ouvert du pancréas, SAP	53.79 ↔	Réparation de hernie diaphragmatique, par voie abdominale, autre
52.99.10 ↔	Autres opérations à ciel ouvert du pancréas, dilatation du canal pancréatique	53.80 ↔	Réparation de hernie diaphragmatique, par voie thoracique et thoraco-abdominale, SAP
52.99.20 ↔	Autres opérations à ciel ouvert du pancréas, réparation du canal pancréatique	53.81 ↔	Plicature du diaphragme
52.99.99 ↔	Autres opérations à ciel ouvert du pancréas, autre	53.82 ↔	Réparation [cure] de hernie parasternale
53.00 ↔	Réparation de hernie inguinale, SAP	53.83.11 ↔	Opération de hernie diaphragmatique par voie thoracique, par chirurgie ouverte, sans implantation de membranes et filets
53.06.11 ↔	Opération de hernie inguinale, par chirurgie ouverte, sans implantation de membranes ou filets	53.83.21 ↔	Opération de hernie diaphragmatique par voie thoracique, par chirurgie ouverte, avec implantation de membranes et filets
53.06.21 ↔	Opération de hernie inguinale, par chirurgie ouverte, avec implantation de membranes et filets		
53.07.11 ↔	Opération de hernie inguinale, par laparoscopie, sans implantation de membranes ou filets		
53.07.21 ↔	Opération de hernie inguinale, par laparoscopie, avec implantation de membranes et filets		
53.09 ↔	Réparation de hernie inguinale, autre		
53.20 ↔	Opération de hernie crurale, SAP		
53.22.11 ↔	Opération de hernie crurale, par chirurgie ouverte, sans implantation de membranes ou filets		
53.22.21 ↔	Opération de hernie crurale, par chirurgie ouverte, avec implantation de membranes ou filets		
53.23.11 ↔	Opération de hernie crurale, par laparoscopie, sans implantation de membranes ou filets		

53.84.11 ↔	Opération de hernie diaphragmatique, par thoracoscopie, sans implantation de membranes et filets	55.3A.11 ↔	Excision et destruction locale de lésion ou de tissu du rein, par chirurgie ouverte
53.84.21 ↔	Opération de hernie diaphragmatique, par thoracoscopie, avec implantation de membranes et filets	55.3A.12 ↔	Excision et destruction locale de lésion ou de tissu du rein, par laparoscopie
53.85.11 ↔	Opération de hernie diaphragmatique, par voie thoraco-abdominale, par chirurgie ouverte, sans implantation de membranes et filets	55.3A.13 ↔	Excision et destruction locale de lésion ou de tissu du rein, par urétérorénoscopie
53.85.21 ↔	Opération de hernie diaphragmatique par voie thoraco-abdominale, par chirurgie ouverte, avec implantation de membranes et filets	55.3Y ↔	Excision et destruction locale de lésion ou de tissu du rein, autre
53.89 ↔	Réparation de hernie diaphragmatique, par voie thoracique et thoraco-abdominale, autre	55.4 ↔	Néphrectomie partielle
53.9 ↔	Opération de hernie, autre	55.51.00 ↔	Néphro-urétérectomie SAP
54.11 ↔	Laparotomie exploratrice	55.51.01 ↔	Néphro-urétérectomie, sauf pour greffe
54.12.00 ↔	Relaparotomie, SAP	55.51.02 ↔	Néphrectomie pour transplantation d'organe d'un donneur vivant
54.12.10 ↔	Laparotomie de second regard	55.51.99 ↔	Néphro-urétérectomie, autre
54.12.11 ↔	Laparotomie de contrôle d'hémorragie post-opératoire	55.52 ↔	Néphrectomie du rein restant
54.12.99 ↔	Relaparotomie, autre	55.53 ↔	Ablation de rein transplanté ou rejeté
54.13 ↔	Laparotomie avec drainage	55.54 ↔	Néphrectomie bilatérale
54.19 ↔	Laparotomie, autre	55.61 ↔	Autogreffe rénale
54.21.10 ↔	Laparoscopie, laparoscopie diagnostique	55.69.00 ↔	Autre greffe rénale, SAP
54.21.30 ↔	Laparoscopie, laparoscopie avec drainage	55.69.10 ↔	Autre greffe rénale, allogénique
54.21.99 ↔	Laparoscopie, autre	55.69.20 ↔	Autre greffe rénale, syngénique
54.23 ↔	Biopsie péritonéale	55.69.30 ↔	Autre greffe rénale, en bloc
54.25 ↔	Lavage péritonéal	55.69.40 ↔	Autre greffe rénale, retransplantation rénale durant la même hospitalisation
54.3X.10 ↔	Omphalectomie	55.69.99 ↔	Autre greffe rénale, autre
54.4X.11 ↔	Excision de mésentère	55.7 ↔	Néphropexie
54.4X.12 ↔	Excision d'épiploon	55.81 ↔	Suture de lacération rénale
54.4X.99 ↔	Excision ou destruction de tissu péritonéal et de lésion péritonéale, autre	55.82 ↔	Fermeture de néphrostomie et de pyélostomie
54.51 ↔	Lyse d'adhérences péritonéales, par laparoscopie	55.83 ↔	Fermeture d'autre fistule rénale
54.52 ↔	Lyse d'adhérences péritonéales, par chirurgie ouverte	55.84 ↔	Réduction de torsion du pédicule rénal
54.59 ↔	Lyse d'adhérences péritonéales, autre	55.85 ↔	Symphyséotomie de rein en fer à cheval
54.62 ↔	Autre suture différée de plaie abdominale granulante	55.86 ↔	Anastomose de rein
54.71.00 ↔	Cure de gastroschisis, SAP	55.87 ↔	Correction de la jonction pyélo-urétérale
54.71.10 ↔	Cure de gastroschisis avec transplant ou prothèse	55.89 ↔	Autre réparation de rein, autre
54.71.99 ↔	Cure de gastroschisis, autre	55.91 ↔	Décapsulation de rein
54.73 ↔	Autre réparation du péritoine	55.99.10 ↔	Autres opérations du rein, révision d'opération du rein
54.74 ↔	Autre réparation de l'épiploon	56.2X.00 ↔	Urétérotomie, SAP
54.75 ↔	Autre réparation du mésentère	56.2X.10 ↔	Urétérotomie percutanée transrénale
54.92 ↔	Extraction de corps étranger de la cavité péritonéale	56.2X.11 ↔	Urétérotomie percutanée transrénale avec extraction de calcul urinaire
54.94 ↔	Création d'un shunt péritonéo-vasculaire	56.2X.20 ↔	Urétérotomie par urétérorénoscopie
54.99.31 ↔	Debulking par laparotomie	56.2X.30 ↔	Urétérotomie chirurgicale ouverte
54.99.40 ↔	Révision de fistule cutanéopéritonéale (cathéter à demeure)	56.2X.40 ↔	Urétérotomie par laparoscopie
54.99.50 ↔	Fermeture temporaire de la paroi abdominale	56.2X.99 ↔	Urétérotomie, autre
54.99.51 ↔	Ouverture et remise en place d'une fermeture temporaire de la paroi abdominale	56.34 ↔	Biopsie de l'uretère, ouverte
54.99.60 ↔	Lombotomie	56.40 ↔	Urétérectomie, SAP
54.99.61 ↔	Relombotomie	56.41.00 ↔	Urétérectomie partielle, SAP
54.99.81 ↔	Révision sans remplacement de cathéters ainsi que de la pompe automatique programmable et rechargeable pour le drainage continu d'ascite	56.41.10 ↔	Urétérectomie partielle, résection percutanée transvésicale du méat urétéral
54.99.82 ↔	Élimination d'une obstruction mécanique de cathéters d'une pompe automatique programmable et rechargeable pour drainage continu d'ascite	56.41.11 ↔	Urétérectomie partielle, résection transurétrale du méat urétéral
54.99.84 ↔	Remplacement des cathéters de pompe automatique programmable et rechargeable pour le drainage continu d'ascite	56.41.12 ↔	Urétérectomie partielle, résection chirurgicale ouverte du méat urétéral
54.A1 ↔	Excision et destruction de tissu rétropéritonéal	56.41.20 ↔	Urétérectomie partielle chirurgicale ouverte
55.01.11 ↔	Néphrotomie chirurgicale ouverte	56.41.21 ↔	Urétérectomie partielle par laparoscopie
55.01.12 ↔	Néphrotomie chirurgicale ouverte exploratrice	56.41.30 ↔	Urétérectomie partielle, résection de moignon urétéral
55.01.13 ↔	Néphrotomie chirurgicale ouverte pour ponction d'un kyste	56.41.40 ↔	Résection transurétrale d'urétérocèle
55.02.11 ↔	Néphrostomie chirurgicale ouverte	56.41.41 ↔	Résection chirurgicale ouverte d'urétérocèle
55.24 ↔	Biopsie ouverte du rein	56.41.49 ↔	Résection d'urétérocèle, autre voie d'abord
55.31 ↔	Marsupialisation de lésion du rein	56.41.99 ↔	Urétérectomie partielle, autre
		56.42 ↔	Urétérectomie totale
		56.51.10 ↔	Formation d'urétéro-iléostomie cutanée, urétéro-iléo-cutanéostomie [conduit iléal] ou urétéro-colo-cutanéostomie [conduit colique/sigmoïde] par chirurgie ouverte
		56.51.11 ↔	Formation d'urétéro-iléostomie cutanée, urétéro-iléo-cutanéostomie [conduit iléal] ou urétéro-colo-cutanéostomie [conduit colique/sigmoïde] par laparoscopie

56.51.12 ↔	Formation d'urétéro-iléostomie cutanée avec interposition intestinale [conduit] (stomie non continente), autre voie d'abord	57.23.11 ↔	Création d'une appendicovésicostomie
56.51.20 ↔	Formation d'urétéro-iléostomie cutanée par transformation d'autre dérivation urinaire supravésicale	57.23.12 ↔	Révision superficielle d'une appendicovésicostomie
56.51.30 ↔	Formation d'urétéro-iléostomie cutanée avec réservoir intestinal (stomie continente)	57.23.13 ↔	Révision profonde d'une appendicovésicostomie
56.52.00 ↔	Révision d'urétéro-iléostomie cutanée, SAP	57.23.99 ↔	Appendicovésicostomie, autre
56.52.10 ↔	Révision d'urétéro-iléostomie cutanée avec interposition intestinale [conduit]	57.34 ↔	Biopsie ouverte de la vessie
56.52.20 ↔	Révision d'urétéro-iléostomie cutanée avec réservoir intestinal (stomie continente)	57.41 ↔	Lyse transurétrale d'adhérences intraluminales
56.52.99 ↔	Révision d'urétéro-iléostomie cutanée, autre	57.49.00 ↔	Autre excision ou destruction transurétrale de lésion ou de tissu vésical, SAP
56.61.00 ↔	Formation d'autre urétérostomie cutanée, SAP	57.49.11 ↔	Autre destruction transurétrale de lésion ou de tissu vésical
56.61.10 ↔	Formation d'autre urétérostomie cutanée, urétéro-cutanéostomie et transurétérocutanéostomie par laparoscopie	57.49.12 ↔	Autre résection transurétrale de lésion ou de tissu vésical
56.61.20 ↔	Formation d'autre urétérostomie cutanée par transformation d'autre dérivation urinaire supravésicale	57.49.99 ↔	Autre excision ou destruction transurétrale de lésion ou de tissu vésical, autre
56.61.99 ↔	Formation d'autre urétérostomie cutanée, autre	57.51 ↔	Excision de l'ouraque
56.62 ↔	Révision d'autre urétérostomie cutanée	57.58 ↔	Excision ou destruction laparoscopique d'autre lésion ou de tissu de la vessie
56.71.00 ↔	Dérivation urinaire dans l'intestin, SAP	57.59.00 ↔	Excision ou destruction ouverte d'autre lésion ou tissu vésical, SAP
56.71.10 ↔	Urétéro-sigmoïdo-stomie avec formation de réservoir, par chirurgie ouverte	57.59.10 ↔	Excision ou destruction ouverte d'autre lésion ou tissu vésical, excision chirurgicale ouverte
56.71.11 ↔	Urétéro-sigmoïdo-stomie avec formation de réservoir, par laparoscopie	57.59.20 ↔	Excision ou destruction ouverte d'autre lésion ou tissu vésical, myectomie
56.71.20 ↔	Dérivation urinaire dans l'intestin par transformation d'une autre dérivation urinaire supravésicale	57.59.99 ↔	Excision ou destruction ouverte d'autre lésion ou tissu vésical, autre
56.71.99 ↔	Dérivation urinaire dans l'intestin, autre	57.6X.00 ↔	Cystectomie partielle, SAP
56.72 ↔	Révision d'anastomose urétéro-intestinale	57.6X.10 ↔	Cystectomie partielle chirurgicale ouverte, sans néo-implantation d'uretère
56.73 ↔	Néphrocystanastomose, SAP	57.6X.11 ↔	Cystectomie partielle par laparoscopie, sans néo-implantation d'uretère
56.74.00 ↔	Urétéro-cystonéostomie, SAP	57.6X.12 ↔	Cystectomie partielle chirurgicale ouverte, avec néo-implantation unilatérale ou bilatérale d'uretère
56.74.10 ↔	Urétéro-cystonéostomie, réalisation de plastie anti-reflux isolée (p. ex. selon Lich-Gregoir) par chirurgie ouverte	57.6X.13 ↔	Cystectomie partielle par laparoscopie, avec néo-implantation unilatérale ou bilatérale d'uretère
56.74.11 ↔	Urétéro-cystonéostomie, réalisation de plastie anti-reflux isolée (p. ex. selon Lich-Gregoir) par laparoscopie	57.6X.20 ↔	Cystectomie partielle, résection supra-trigonale ou subtotale chirurgicale ouverte, sans néo-implantation d'uretère
56.74.20 ↔	Urétéro-cystonéostomie avec modelage urétéral	57.6X.21 ↔	Cystectomie partielle, résection supra-trigonale ou subtotale par laparoscopie, sans néo-implantation d'uretère
56.74.99 ↔	Urétéro-cystonéostomie, autre	57.6X.22 ↔	Cystectomie partielle, résection supra-trigonale ou subtotale chirurgicale ouverte, avec néo-implantation unilatérale ou bilatérale d'uretère
56.75 ↔	Transurétéro-urétérostomie	57.6X.23 ↔	Cystectomie partielle, résection supra-trigonale ou subtotale par laparoscopie, avec néo-implantation unilatérale ou bilatérale d'uretère
56.79 ↔	Autre anastomose ou dérivation de l'uretère	57.6X.99 ↔	Cystectomie partielle, autre
56.81 ↔	Lyse d'adhérences intraluminales de l'uretère	57.71.00 ↔	Cystectomie radicale, SAP
56.82 ↔	Suture de lacération de l'uretère	57.71.10 ↔	Cystectomie radicale chirurgicale ouverte chez l'homme, sans urétrectomie
56.83 ↔	Fermeture d'urétérostomie	57.71.11 ↔	Cystectomie radicale par laparoscopie chez l'homme, sans urétrectomie
56.84.00 ↔	Fermeture d'autre fistule d'uretère, SAP	57.71.20 ↔	Cystectomie radicale chirurgicale ouverte chez l'homme, avec urétrectomie
56.84.10 ↔	Fermeture chirurgicale ouverte de fistule urétéro-intestinale	57.71.21 ↔	Cystectomie radicale par laparoscopie chez l'homme, avec urétrectomie
56.84.11 ↔	Fermeture de fistule urétéro-intestinale par laparoscopie	57.71.30 ↔	Cystectomie radicale chirurgicale ouverte chez la femme, sans urétrectomie
56.84.20 ↔	Fermeture chirurgicale ouverte de fistule urétéro-vaginale	57.71.31 ↔	Cystectomie radicale par laparoscopie chez la femme, sans urétrectomie
56.84.21 ↔	Fermeture de fistule urétéro-vaginale par laparoscopie	57.71.40 ↔	Cystectomie radicale chirurgicale ouverte chez la femme, avec urétrectomie
56.84.22 ↔	Fermeture de fistule urétéro-vaginale par voie vaginale	57.71.41 ↔	Cystectomie radicale par laparoscopie chez la femme, avec urétrectomie
56.84.99 ↔	Fermeture d'autre fistule d'uretère, autre	57.71.50 ↔	Cystectomie radicale, éviscération pelvienne [exentération] chirurgicale ouverte chez l'homme
56.85 ↔	Urétéropexie	57.71.51 ↔	Cystectomie radicale, éviscération pelvienne [exentération] par laparoscopie chez l'homme
56.86 ↔	Ablation de ligature de l'uretère	57.71.99 ↔	Cystectomie radicale, autre
56.89 ↔	Réparation de l'uretère, autre	57.79.00 ↔	Autre cystectomie totale, SAP
56.92 ↔	Implantation de stimulateur urétéral électronique		
56.93 ↔	Remplacement de stimulateur urétéral électronique		
56.94 ↔	Enlèvement de stimulateur urétéral électronique		
56.95 ↔	Ligature de l'uretère		
57.12 ↔	Lyse d'adhérences intraluminales avec incision de la vessie		
57.21 ↔	Vésicostomie		
57.22 ↔	Révision de vésicostomie		
57.23.00 ↔	Appendicovésicostomie, SAP		

57.79.10 ↔	Autre cystectomie totale, cystectomie simple chirurgicale ouverte chez l'homme	58.46.10 ↔	Autre reconstruction de l'urètre, reconstruction de la partie distale de l'urètre après lésion traumatique
57.79.11 ↔	Autre cystectomie totale, cystectomie simple par laparoscopie chez l'homme	58.46.11 ↔	Autre reconstruction de l'urètre, reconstruction de la partie prostatique ou de la partie membraneuse de l'urètre après lésion traumatique
57.79.20 ↔	Autre cystectomie totale, cystectomie simple chirurgicale ouverte chez la femme	58.46.99 ↔	Autre reconstruction de l'urètre, autre
57.79.21 ↔	Autre cystectomie totale, cystectomie simple par laparoscopie chez la femme	58.49.10 ↔	Réparation de l'urètre en un temps avec la peau du prépuce ou du pénis
57.79.99 ↔	Autre cystectomie totale, autre	58.49.11 ↔	Réparation de l'urètre en un temps avec la muqueuse buccale ou vésicale, autre reconstruction
57.81 ↔	Suture de lacération de la vessie	58.49.20 ↔	Réparation de l'urètre en deux temps, première séance, avec la peau du prépuce ou du pénis
57.83 ↔	Réparation de fistule vésico-intestinale	58.49.21 ↔	Réparation de l'urètre en deux temps, première séance, avec la muqueuse buccale ou vésicale
57.84.00 ↔	Fermeture d'autre fistule vésicale, SAP	58.49.29 ↔	Autre réparation de l'urètre en deux temps, première séance, autre reconstruction
57.84.10 ↔	Fermeture chirurgicale ouverte de fistule vésico-vaginale (par voie abdominale)	58.49.30 ↔	Réparation de l'urètre en deux temps, deuxième séance, SAP
57.84.11 ↔	Fermeture de fistule vésico-vaginale par voie vaginale	58.49.31 ↔	Réparation de l'urètre en deux temps, deuxième séance, avec la peau du prépuce ou du pénis
57.84.12 ↔	Fermeture de fistule vésico-vaginale par voie transvésicale	58.49.33 ↔	Réparation de l'urètre en deux temps, deuxième séance, avec la muqueuse buccale ou vésicale
57.84.13 ↔	Fermeture de fistule vésico-vaginale par laparoscopie	58.49.39 ↔	Réparation de l'urètre en deux temps, deuxième séance, autre
57.84.20 ↔	Fermeture chirurgicale ouverte de fistule vésico-cutanée	58.49.40 ↔	Révision de réparation de l'urètre
57.84.21 ↔	Fermeture de fistule vésico-cutanée par laparoscopie	58.49.99 ↔	Autre réparation de l'urètre, autre
57.84.99 ↔	Fermeture d'autre fistule vésicale, autre	58.93.11 ↔	Implantation de sphincter vésical artificiel
57.85 ↔	Cysto-urétroplastie et plastie du col vésical	58.94.00 ↔	Traitement ajustable de l'incontinence urinaire, SAP
57.86 ↔	Réparation d'exstrophie vésicale	58.94.11 ↔	Implantation de système ajustable pour le traitement de l'incontinence urinaire
57.87.00 ↔	Reconstruction de la vessie, SAP	58.94.21 ↔	Enlèvement de système ajustable pour le traitement de l'incontinence urinaire
57.87.10 ↔	Reconstruction de la vessie, réparation chirurgicale ouverte avec iléon, côlon ou estomac	58.94.31 ↔	Révision sans remplacement de système ajustable pour le traitement de l'incontinence urinaire
57.87.11 ↔	Reconstruction de la vessie, réparation par laparoscopie avec iléon, côlon ou estomac	58.94.99 ↔	Traitement ajustable de l'incontinence urinaire, autre
57.87.20 ↔	Transformation chirurgicale ouverte d'autre dérivation urinaire supravésicale en une vessie de remplacement	59.00 ↔	Dissection rétropéritonéale, SAP
57.87.21 ↔	Transformation d'autre dérivation urinaire supravésicale en une vessie de remplacement par laparoscopie	59.02 ↔	Autre lyse d'adhérences périrénales ou périurétérales
57.87.30 ↔	Plastie chirurgicale ouverte de réduction de la vessie	59.03.00 ↔	Lyse d'adhérences périrénales ou périurétérales par laparoscopie, SAP
57.87.31 ↔	Reconstruction de la vessie, plastie de réduction de la vessie par laparoscopie	59.03.10 ↔	Urétérolyse sans repositionnement intrapéritonéal, par laparoscopie
57.87.40 ↔	Reconstruction de la vessie, plastie chirurgicale ouverte d'augmentation de la vessie	59.03.11 ↔	Urétérolyse avec repositionnement intrapéritonéal, par laparoscopie
57.87.41 ↔	Reconstruction de la vessie, plastie d'augmentation de la vessie par laparoscopie	59.03.99 ↔	Lyse d'adhérences périrénales ou périurétérales par laparoscopie, autre
57.87.99 ↔	Reconstruction de la vessie, autre	59.09 ↔	Autre incision de tissu périrénal ou périurétéral
57.88 ↔	Autre anastomose vésicale	59.11 ↔	Autre lyse d'adhérences périvésicales
57.89 ↔	Autre réparation de la vessie, autre	59.12 ↔	Lyse d'adhérences périvésicales par laparoscopie
58.41 ↔	Suture de lacération de l'urètre	59.21 ↔	Biopsie de tissu périrénal ou périvésical
58.42 ↔	Fermeture d'urétrostomie	59.3 ↔	Plicature de la jonction uréthro-vésicale
58.43.00 ↔	Fermeture d'autre fistule urétrale, SAP	59.4 ↔	Opération de soutien suprapubien
58.43.10 ↔	Fermeture chirurgicale ouverte de fistule uréthro-vaginale (voie abdominale)	59.5 ↔	Suspension urétrale rétopubienne
58.43.11 ↔	Fermeture de fistule uréthro-vaginale par laparoscopie	59.6 ↔	Suspension para-urétrale
58.43.12 ↔	Fermeture de fistule uréthro-vaginale par voie vaginale	59.71 ↔	Cysto-urétropexie avec muscle releveur
58.43.20 ↔	Fermeture de fistule uréthro-cutanée	59.72 ↔	Injection d'implant dans l'urètre et/ou dans le col vésical
58.43.30 ↔	Fermeture de fistule uréthro-rectale	59.73.00 ↔	Suspension transvaginale, SAP
58.43.99 ↔	Fermeture d'autre fistule urétrale, autre	59.73.10 ↔	Suspension transvaginale par une bande de soutènement alloplastique, SAP
58.44 ↔	Réanastomose de l'urètre	59.73.11 ↔	Suspension transvaginale par une bande de soutènement alloplastique, bande vaginale sans tension [TVT]
58.45.00 ↔	Réparation d'hypospadias ou d'épispadias, SAP	59.73.12 ↔	Suspension transvaginale par une bande de soutènement alloplastique, bandelette transobturatrice [TOT]
58.45.10 ↔	Réparation d'hypospadias ou d'épispadias chez la femme	59.73.19 ↔	Suspension transvaginale par une bande de soutènement alloplastique, autre
58.45.20 ↔	Réparation d'hypospadias ou d'épispadias chez l'homme, redressement pénien et cordectomie	59.73.99 ↔	Suspension transvaginale, autre
58.45.21 ↔	Réparation d'hypospadias ou d'épispadias chez l'homme, autre procédure	59.74 ↔	Opération de suspension chez l'homme
58.45.99 ↔	Réparation d'hypospadias ou d'épispadias, autre	59.79 ↔	Autre réparation d'incontinence urinaire de stress
58.46.00 ↔	Autre reconstruction de l'urètre, SAP		

59.91 ↔	Excision de tissu périrénal ou périvésical	62.3X.11 ↔	Orchidectomie unilatérale, scrotale, avec épидидymectomie
59.92 ↔	Autres opérations de tissu périrénal ou périvésical	62.3X.20 ↔	Orchidectomie unilatérale, testicule inguinal, sans épидидymectomie
59.95 ↔	Fragmentation de calcul(s) urinaire(s) par ultrasons	62.3X.21 ↔	Orchidectomie unilatérale, testicule inguinal, avec épидидymectomie
59.99 ↔	Autres opérations du système urinaire, autre	62.3X.30 ↔	Orchidectomie unilatérale chirurgicale ouverte, testicule abdominal
60.0 ↔	Incision de la prostate	62.3X.31 ↔	Orchidectomie unilatérale par laparoscopie, testicule abdominal
60.14 ↔	Biopsie des vésicules séminales, ouverte	62.3X.40 ↔	Orchidectomie unilatérale radicale
60.20 ↔	Prostatectomie transurétrale, SAP	62.3X.99 ↔	Orchidectomie unilatérale, autre
60.21.11 ↔	Prostatectomie transurétrale induite au laser avec contact du laser	62.41 ↔	Ablation simultanée des deux testicules
60.21.12 ↔	Prostatectomie transurétrale induite au laser sans contact du laser	62.42 ↔	Ablation du testicule restant
60.22 ↔	Prostatectomie transurétrale, électroréssection et électrovaporisation de tissu prostatique	62.5 ↔	Orchidopexie
60.29 ↔	Prostatectomie transurétrale, autre	62.61 ↔	Suture de lacération de testicule
60.3 ↔	Prostatectomie suprapubienne	62.69 ↔	Autre réparation de testicule
60.4 ↔	Prostatectomie rétropubienne	62.99.20 ↔	Déplacement chirurgical d'un testicule abdominal
60.5X.00 ↔	Prostatectomie radicale, SAP	62.99.30 ↔	Prélèvement de tissu du testicule ou de l'épididyme pour préparation aux fins d'insémination artificielle
60.5X.10 ↔	Prostatectomie radicale laparoscopique	63.1 ↔	Excision de varicocèle et d'hydrocèle de cordon spermatique
60.5X.20 ↔	Prostatectomie radicale périnéale	63.2 ↔	Excision de kyste de l'épididyme
60.5X.30 ↔	Prostatectomie radicale rétropubienne	63.3 ↔	Excision d'autre lésion ou tissu du cordon spermatique et de l'épididyme
60.5X.99 ↔	Prostatectomie radicale, autre	63.4 ↔	Épididymectomie
60.61.00 ↔	Excision locale de lésion de la prostate, SAP	63.51 ↔	Suture de lacération de cordon spermatique et de l'épididyme
60.61.10 ↔	Excision locale de lésion de la prostate, abord transurétral	63.53 ↔	Grefte de cordon spermatique
60.61.11 ↔	Excision locale de lésion de la prostate, abord suprapubien transvésical	63.59 ↔	Réparation de cordon spermatique et d'épididyme, autre
60.61.12 ↔	Excision locale de lésion de la prostate, abord rétropubien	63.81 ↔	Suture de lacération de canal déférent et d'épididyme
60.61.13 ↔	Excision locale de lésion de la prostate, abord périnéal	63.82 ↔	Reconstruction de canal déférent sectionné chirurgicalement
60.61.99 ↔	Excision locale de lésion de la prostate, autre	63.83 ↔	Épididymovasostomie
60.62 ↔	Prostatectomie par voie périnéale	63.84 ↔	Ablation de ligature du canal déférent
60.69 ↔	Autre prostatectomie, autre	63.85 ↔	Ablation de valve du canal déférent
60.72 ↔	Incision de vésicule séminale	63.89 ↔	Réparation du canal déférent et d'épididyme, autre
60.73 ↔	Excision de vésicule séminale	63.92 ↔	Épididymotomie
60.79 ↔	Opérations des vésicules séminales, autre	63.93 ↔	Incision du cordon spermatique
60.81 ↔	Incision de tissu périprostatique	63.94 ↔	Lyse d'adhérence du cordon spermatique
60.82 ↔	Excision du tissu périprostatique	63.95 ↔	Insertion de valve dans le canal déférent
60.93 ↔	Réparation de la prostate	63.99 ↔	Autres opérations de cordon spermatique, épидидyme et canal déférent, autre
60.96 ↔	Destruction transurétrale de tissu prostatique par thérapie par micro-ondes	64.3X.00 ↔	Amputation du pénis, SAP
60.97 ↔	Autre destruction transurétrale de tissu prostatique par thérapie	64.3X.10 ↔	Amputation partielle du pénis
61.0X.00 ↔	Incision et drainage de scrotum et de tunique vaginale, SAP	64.3X.11 ↔	Amputation totale du pénis
61.0X.10 ↔	Incision et drainage de scrotum et de tunique vaginale pour extraction de corps étranger	64.3X.12 ↔	Amputation du pénis, émasclation
61.0X.99 ↔	Incision et drainage de scrotum et de tunique vaginale, autre	64.3X.99 ↔	Amputation du pénis, autre
61.2 ↔	Excision d'hydrocèle de la tunique vaginale	64.41 ↔	Suture de lacération du pénis
61.3X.00 ↔	Excision ou destruction de lésion ou de tissu du scrotum, SAP	64.42 ↔	Libération de chordee du pénis
61.3X.10 ↔	Excision ou destruction de lésion ou de tissu du scrotum, résection partielle	64.43 ↔	Construction du pénis
61.3X.11 ↔	Excision ou destruction de lésion ou de tissu du scrotum, résection totale	64.44.00 ↔	Reconstruction du pénis, SAP
61.3X.12 ↔	Excision ou destruction de lésion ou de tissu du scrotum, résection radicale	64.44.10 ↔	Reconstruction du pénis, étirement du tissu pénien
61.3X.99 ↔	Excision ou destruction de lésion ou de tissu du scrotum, autre	64.44.11 ↔	Reconstruction du pénis, correction d'une transposition pénoscrotale ou d'un cryptopénis (concealed penis ou buried penis)
61.42 ↔	Réparation de fistule du scrotum	64.44.99 ↔	Reconstruction du pénis, autre
61.49 ↔	Réparation de scrotum et de tunique vaginale, autre	64.45 ↔	Réimplantation du pénis
61.92 ↔	Excision de lésion de la tunique vaginale, sauf hydrocèle	64.51 ↔	Opération pour transformation de sexe, transformation du féminin vers le masculin
61.99 ↔	Opérations de scrotum et tunique vaginale, autre	64.52 ↔	Opération pour transformation de sexe, transformation du masculin vers le féminin
62.0 ↔	Incision de testicule	64.59 ↔	Opération pour transformation de sexe, autre
62.12 ↔	Biopsie de testicule, ouverte	64.95 ↔	Insertion ou remplacement de prothèse de pénis, non gonflable
62.2 ↔	Excision ou destruction de lésion de testicule	64.97 ↔	Insertion ou remplacement de prothèse gonflable du pénis
62.3X.00 ↔	Orchidectomie unilatérale, SAP	64.98.20 ↔	Opération de vascularisation ou d'occlusion veineuse (dans la dysfonction érectile)
62.3X.10 ↔	Orchidectomie unilatérale, scrotale, sans épидидymectomie		

64.98.30 ↔	Opération de shunt du corps caverneux	66.41.41 ↔	Salpingectomie totale, par voie vaginale, assistée par laparoscopie
64.98.40 ↔	Révision de prothèse pénienne interne	66.42.11 ↔	Salpingectomie partielle, par chirurgie ouverte
65.01 ↔	Ovariectomie laparoscopique	66.42.21 ↔	Salpingectomie partielle, par laparoscopie
65.09 ↔	Ovariectomie, autre	66.42.31 ↔	Salpingectomie partielle, par voie vaginale
65.12 ↔	Autre biopsie de l'ovaire	66.42.41 ↔	Salpingectomie partielle, par voie vaginale, assistée par laparoscopie
65.13 ↔	Biopsie d'ovaire par laparoscopie	66.49 ↔	Salpingectomie, autre
65.14 ↔	Autres interventions diagnostiques par laparoscopie sur l'ovaire	66.71 ↔	Suture simple de trompe de Fallope
65.21 ↔	Marsupialisation de kyste ovarien	66.72 ↔	Salpingo-oophorostomie
65.22 ↔	Réséction cunéiforme de l'ovaire	66.73 ↔	Salpingo-salpingostomie
65.23 ↔	Marsupialisation de kyste ovarien par laparoscopie	66.74 ↔	Salpingo-utérostomie
65.24 ↔	Réséction cunéiforme de l'ovaire par laparoscopie	66.79.00 ↔	Autre réparation (plastie) de trompe de Fallope, SAP
65.25 ↔	Autre excision ou destruction locale de l'ovaire par laparoscopie	66.79.10 ↔	Autre réparation (plastie) de trompe de Fallope, par chirurgie ouverte (abdominale)
65.29 ↔	Autre excision ou destruction locale de l'ovaire	66.79.20 ↔	Autre réparation (plastie) de trompe de Fallope, par voie vaginale
65.30 ↔	Ovariectomie, SAP	66.79.21 ↔	Autre réparation (plastie) de trompe de Fallope, par voie vaginale, assistée par laparoscopie
65.31 ↔	Ovariectomie par laparoscopie	66.79.30 ↔	Autre réparation (plastie) de trompe de Fallope, par laparoscopie
65.32 ↔	Ovariectomie, par chirurgie ouverte	66.79.99 ↔	Autre réparation (plastie) de trompe de Fallope, autre
65.33 ↔	Ovariectomie, par voie vaginale	66.93 ↔	Insertion ou remplacement de prothèse de trompe de Fallope
65.34 ↔	Ovariectomie, par voie vaginale, assistée par laparoscopie	66.94 ↔	Retrait de prothèse de trompe de Fallope
65.39 ↔	Ovariectomie, autre	66.96 ↔	Dilatation de trompe de Fallope
65.40 ↔	Salpingo-ovariectomie, SAP	66.97 ↔	Implantation du pavillon de la trompe utérine dans la paroi utérine
65.41 ↔	Salpingo-ovariectomie par laparoscopie	66.A0 ↔	Destruction et occlusion des trompes de Fallope, SAP
65.42 ↔	Salpingo-ovariectomie, par chirurgie ouverte	66.A1 ↔	Destruction et occlusion des trompes de Fallope, par chirurgie ouverte
65.43 ↔	Salpingo-ovariectomie, par voie vaginale	66.A2 ↔	Destruction et occlusion des trompes de Fallope, par laparoscopie
65.44 ↔	Salpingo-ovariectomie, par voie vaginale, assistée par laparoscopie	66.A3 ↔	Destruction et occlusion des trompes de Fallope, par voie vaginale
65.49 ↔	Salpingo-ovariectomie, autre	66.A4 ↔	Destruction et occlusion des trompes de Fallope, par voie vaginale, assistée par laparoscopie
65.71 ↔	Autre suture simple de l'ovaire	66.A9 ↔	Destruction et occlusion des trompes de Fallope, autre
65.72 ↔	Autre réimplantation d'ovaire	66.B0 ↔	Excision et destruction de tissu ou lésion de la trompe de Fallope, SAP
65.73 ↔	Autre salpingo-ovarioplastie	66.B1 ↔	Excision et destruction de tissu ou lésion de la trompe de Fallope, par chirurgie ouverte
65.74 ↔	Suture simple de l'ovaire par laparoscopie	66.B2 ↔	Excision et destruction de tissu ou lésion de la trompe de Fallope, par voie vaginale
65.75 ↔	Réimplantation d'ovaire par laparoscopie	66.B3 ↔	Excision et destruction de tissu ou lésion de la trompe de Fallope, par voie vaginale, assistée par laparoscopie
65.76 ↔	Salpingo-ovarioplastie par laparoscopie	66.B4 ↔	Excision et destruction de tissu ou lésion de la trompe de Fallope, par laparoscopie
65.79 ↔	Réparation d'ovaire, autre	66.B9 ↔	Excision et destruction de tissu ou lésion de la trompe de Fallope, autre
65.81.00 ↔	Adhésiolyse d'ovaire et de trompe de Fallope par laparoscopie, SAP	67.4X.00 ↔	Amputation du col utérin, SAP
65.81.10 ↔	Adhésiolyse tubo-ovariennes du péritoine pelvien de la femme par laparoscopie	67.4X.10 ↔	Réséction radicale du moignon du col utérin, SAP
65.81.99 ↔	Adhésiolyse d'ovaire et de trompe de Fallope par laparoscopie, autre	67.4X.11 ↔	Réséction radicale du moignon du col utérin, sans lymphadénectomie, par chirurgie ouverte (abdominale)
65.89.00 ↔	Autre adhésiolyse d'ovaire et de trompe de Fallope, SAP	67.4X.12 ↔	Réséction radicale du moignon du col utérin, sans lymphadénectomie, par voie vaginale
65.89.10 ↔	Autre adhésiolyse d'ovaire et de trompe de Fallope, par chirurgie ouverte	67.4X.13 ↔	Réséction radicale du moignon du col utérin, sans lymphadénectomie, par voie vaginale, assistée par laparoscopie
65.89.11 ↔	Autre adhésiolyse d'ovaire et de trompe de Fallope, avec traitement microchirurgical	67.4X.14 ↔	Réséction radicale du moignon du col utérin, sans lymphadénectomie, par laparoscopie
65.89.12 ↔	Autre adhésiolyse tubo-ovariennes du péritoine pelvien de la femme, par chirurgie ouverte	67.4X.20 ↔	Réséction radicale du moignon du col utérin, avec lymphadénectomie, SAP
65.89.13 ↔	Autre adhésiolyse tubo-ovariennes du péritoine pelvien de la femme, avec traitement microchirurgical	67.4X.21 ↔	Réséction radicale du moignon du col utérin, avec lymphadénectomie, par chirurgie ouverte (abdominale)
65.89.99 ↔	Autre adhésiolyse d'ovaire et de trompe de Fallope, autre		
65.92 ↔	Grefte d'ovaire		
65.93 ↔	Rupture manuelle de kyste d'ovaire		
65.94 ↔	Dénervation d'ovaire		
65.95 ↔	Libération de torsion d'ovaire		
65.99 ↔	Autres opérations d'ovaire, autre		
66.00 ↔	Salpingotomie, SAP		
66.03 ↔	Salpingotomie, par chirurgie ouverte		
66.04 ↔	Salpingotomie, par laparoscopie		
66.05 ↔	Salpingotomie, par voie vaginale		
66.06 ↔	Salpingotomie, par voie vaginale, assistée par laparoscopie		
66.09 ↔	Salpingotomie, autre		
66.40 ↔	Salpingectomie, SAP		
66.41.11 ↔	Salpingectomie totale, par chirurgie ouverte		
66.41.21 ↔	Salpingectomie totale, par laparoscopie		
66.41.31 ↔	Salpingectomie totale, par voie vaginale		

67.4X.22 ↔	Réséction radicale du moignon du col utérin, avec lymphadénectomie, par voie vaginale	69.02 ↔	Dilatation et curetage utérin après accouchement ou avortement
67.4X.23 ↔	Réséction radicale du moignon du col utérin, avec lymphadénectomie, par voie vaginale, assistée par laparoscopie	69.19 ↔	Autre excision ou destruction de l'utérus et des structures de soutien
67.4X.24 ↔	Réséction radicale du moignon du col utérin, avec lymphadénectomie, par laparoscopie	69.21 ↔	Opération d'interposition
67.4X.29 ↔	Réséction radicale du moignon du col utérin, avec lymphadénectomie, autre	69.22 ↔	Autre suspension utérine
67.4X.30 ↔	Excision de moignon du col utérin	69.23 ↔	Réparation vaginale d'inversion utérine chronique
67.4X.99 ↔	Amputation du col utérin, autre	69.29 ↔	Autre réparation de l'utérus et des structures de soutien
67.51 ↔	Cerclage transabdominal du col utérin	69.3 ↔	Dénervation utérine paracervicale
67.61 ↔	Suture de lacération du col utérin	69.41 ↔	Suture de lacération de l'utérus
67.62 ↔	Réparation de fistule du col utérin	69.42 ↔	Fermeture de fistule de l'utérus
68.0 ↔	Hystérotomie	69.49.00 ↔	Autre réparation de l'utérus et métoplastie, SAP
68.13 ↔	Biopsie ouverte de l'utérus	69.49.10 ↔	Autre réparation de l'utérus et métoplastie, par chirurgie ouverte (abdominale)
68.14 ↔	Biopsie ouverte des ligaments utérins	69.49.20 ↔	Autre réparation de l'utérus et métoplastie, par voie vaginale
68.21.10 ↔	Section de synéchie de l'endomètre, SAP	69.49.21 ↔	Autre réparation de l'utérus et métoplastie, par voie vaginale, assistée par laparoscopie
68.21.11 ↔	Section de synéchie de l'endomètre par hystéroscopie	69.49.30 ↔	Autre réparation de l'utérus et métoplastie, par laparoscopie
68.21.99 ↔	Section de synéchie de l'endomètre, autre	69.49.99 ↔	Autre réparation de l'utérus et métoplastie, autre
68.22.00 ↔	Incision ou excision de septum congénital de l'utérus, SAP	69.51 ↔	Aspiration curetage d'utérus pour interruption de grossesse
68.22.10 ↔	Incision ou excision de septum congénital de l'utérus, par voie vaginale	69.52 ↔	Aspiration curetage d'utérus après accouchement ou avortement
68.22.11 ↔	Incision ou excision de septum congénital de l'utérus par hystéroscopie, sans contrôle	69.6 ↔	Technique chirurgicale pour provoquer ou réguler le flux menstruel
68.22.12 ↔	Incision ou excision de septum congénital de l'utérus par hystéroscopie, assistée par laparoscopie	69.93 ↔	Insertion de laminaire
68.22.13 ↔	Incision ou excision de septum congénital de l'utérus par hystéroscopie, sous contrôle échographique	70.12 ↔	Culdotomie
68.22.99 ↔	Incision ou excision de septum congénital de l'utérus, autre	70.13 ↔	Lyse d'adhérences intraluminales du vagin
68.29.1G ↔	Excision et destruction de lésion ou de tissu de l'utérus, par chirurgie ouverte (abdominale)	70.23 ↔	Biopsie du cul-de-sac
68.29.1H ↔	Excision et destruction de lésion ou de tissu de l'utérus, par voie vaginale, assistée par laparoscopie	70.41 ↔	Colpectomie subtotal
68.29.1I ↔	Excision et destruction de lésion ou de tissu de l'utérus, par laparoscopie	70.42 ↔	Colpectomie totale
68.29.46 ↔	Excision et destruction d'un ou plusieurs myomes de l'utérus, par chirurgie ouverte (abdominale)	70.43 ↔	Colpectomie étendue (radicale)
68.29.47 ↔	Excision et destruction d'un ou plusieurs myomes de l'utérus, par voie vaginale, assistée par laparoscopie	70.49 ↔	Oblitération et excision subtotal ou totale du vagin, autre
68.29.48 ↔	Excision et destruction d'un ou plusieurs myomes de l'utérus, par laparoscopie	70.50 ↔	Réparation de cystocèle et de rectocèle
68.29.4A ↔	Excision et destruction d'un ou plusieurs myomes de l'utérus, par voie transcervicale	70.51 ↔	Réparation de cystocèle
68.29.4B ↔	Excision et destruction d'un ou plusieurs myomes de l'utérus, par voie transcutanée	70.52.00 ↔	Réparation de rectocèle, SAP
68.30 ↔	Hystérectomie subtotal, SAP	70.52.10 ↔	Plastie du cul-de-sac de Douglas
68.31 ↔	Hystérectomie subtotal, par laparoscopie	70.52.99 ↔	Réparation de rectocèle, autre
68.32 ↔	Hystérectomie subtotal, par chirurgie ouverte	70.53 ↔	Réparation de cystocèle et de rectocèle, avec greffon ou prothèse
68.39 ↔	Hystérectomie subtotal, autre	70.54 ↔	Réparation de cystocèle, avec greffon ou prothèse
68.40 ↔	Hystérectomie totale, SAP	70.55 ↔	Réparation de rectocèle, avec greffon ou prothèse
68.41 ↔	Hystérectomie totale, par laparoscopie	70.61.00 ↔	Construction vaginale, SAP
68.42 ↔	Hystérectomie totale, par chirurgie ouverte	70.61.11 ↔	Construction d'un vagin par greffe de peau pédiculée du pénis (pour changement de sexe)
68.43 ↔	Hystérectomie totale, par voie vaginale	70.61.99 ↔	Construction vaginale, autre
68.44 ↔	Hystérectomie totale, par voie vaginale, assistée par laparoscopie [LAVH]	70.62 ↔	Reconstruction vaginale
68.49 ↔	Hystérectomie totale, autre	70.63 ↔	Construction vaginale, avec greffon ou prothèse
68.60 ↔	Hystérectomie radicale, SAP	70.64 ↔	Reconstruction vaginale, avec greffon ou prothèse
68.61 ↔	Hystérectomie radicale par laparoscopie	70.72.00 ↔	Réparation de fistule colo-vaginale, SAP
68.62 ↔	Hystérectomie radicale, par chirurgie ouverte	70.72.10 ↔	Réparation de fistule colo-vaginale, par chirurgie ouverte (abdominale)
68.63 ↔	Hystérectomie radicale, par voie vaginale	70.72.20 ↔	Réparation de fistule colo-vaginale, par voie vaginale
68.64 ↔	Hystérectomie radicale, par voie vaginale, assistée par laparoscopie [LARVH]	70.72.30 ↔	Réparation de fistule colo-vaginale, par laparoscopie
68.6A ↔	Hystérectomie radicale, autre	70.72.99 ↔	Réparation de fistule colo-vaginale, autre
68.8 ↔	Éviscération pelvienne	70.73.00 ↔	Réparation de fistule recto-vaginale, SAP
69.01 ↔	Dilatation et curetage utérin pour interruption de grossesse	70.73.10 ↔	Réparation de fistule recto-vaginale, par chirurgie ouverte (abdominale)
		70.73.20 ↔	Réparation de fistule recto-vaginale, par voie vaginale
		70.73.30 ↔	Réparation de fistule recto-vaginale, par laparoscopie
		70.73.99 ↔	Réparation de fistule recto-vaginale, autre
		70.74 ↔	Réparation d'autre fistule vagino-entérique
		70.75 ↔	Réparation d'autre fistule vaginale
		70.77 ↔	Suspension et fixation du vagin

70.78 ↔	Suspension et fixation du vagin, avec greffon ou prothèse	76.09.10 ↔	Réostéotomie après réduction de fracture d'os de la face
70.79.10 ↔	Autre colporraphie du vagin avec plastie du plancher pelvien	76.2X.00 ↔	Excision ou destruction locale de lésion et de tissu d'os de la face, SAP
70.8 ↔	Oblitération de la voûte vaginale	76.2X.10 ↔	Décortication d'os de la face
70.93 ↔	Autres opérations du cul-de-sac, avec greffon ou prothèse	76.2X.11 ↔	Excision de tissu périostique d'os de la face
71.01 ↔	Lyse d'adhérences de la vulve	76.2X.20 ↔	Destruction de lésion et de tissu d'os de la face
71.5 ↔	Vulvectomie radicale	76.2X.31 ↔	Excision d'os pour greffe, os de la face
71.61 ↔	Vulvectomie partielle	76.2X.99 ↔	Excision ou destruction locale de lésion et de tissu d'os de la face, autre
71.62 ↔	Vulvectomie totale	76.31.00 ↔	Mandibulectomie partielle, SAP
71.72 ↔	Réparation de fistule de vulve ou de périnée	76.31.10 ↔	Mandibulectomie partielle sans reconstruction
71.73 ↔	Construction de l'orifice vaginal	76.31.20 ↔	Mandibulectomie partielle et reconstruction avec transplant microvascularisé et anastomosé
73.94 ↔	Pubiotomie pour faciliter l'accouchement	76.31.21 ↔	Mandibulectomie partielle avec interruption de continuité et reconstruction alloplastique
74.0X.00 ↔	Césarienne classique, SAP	76.31.29 ↔	Mandibulectomie partielle avec autre reconstruction
74.0X.10 ↔	Césarienne classique, primaire	76.31.99 ↔	Mandibulectomie partielle, autre
74.0X.20 ↔	Césarienne classique, secondaire	76.39.00 ↔	Ostectomie partielle d'autre os de la face, SAP
74.0X.99 ↔	Césarienne classique, autre	76.39.10 ↔	Ostectomie partielle d'autre os de la face, reconstruction avec transplant microvascularisé et anastomosé
74.1X.00 ↔	Césarienne isthmique basse, SAP	76.39.11 ↔	Ostectomie partielle d'autre os de la face, reconstruction des tissus mous et durs
74.1X.10 ↔	Césarienne isthmique basse, primaire	76.39.19 ↔	Ostectomie partielle d'autre os de la face, autre réparation
74.1X.20 ↔	Césarienne isthmique basse, secondaire	76.39.99 ↔	Ostectomie partielle d'autre os de la face, autre
74.1X.99 ↔	Césarienne isthmique basse, autre	76.41.00 ↔	Mandibulectomie totale avec reconstruction simultanée, SAP
74.2X.00 ↔	Césarienne extrapéritonéale, SAP	76.41.10 ↔	Mandibulectomie totale et reconstruction simultanée, reconstruction avec transplant microvascularisé et anastomosé
74.2X.10 ↔	Césarienne extrapéritonéale, primaire	76.41.99 ↔	Mandibulectomie totale avec reconstruction simultanée, autre
74.2X.20 ↔	Césarienne extrapéritonéale, secondaire	76.42 ↔	Autre mandibulectomie totale
74.2X.99 ↔	Césarienne extrapéritonéale, autre	76.43.00 ↔	Autre reconstruction de la mandibule, SAP
74.3 ↔	Ablation de grossesse ectopique extratubaire	76.43.10 ↔	Autre reconstruction de la mandibule avec transplant microvascularisé et anastomosé
74.4X.00 ↔	Césarienne d'autre type spécifié, SAP	76.43.11 ↔	Insertion d'implant CAD pour réparer un défaut mandibulaire simple
74.4X.10 ↔	Césarienne d'autre type spécifié, primaire	76.43.12 ↔	Insertion d'implant CAD pour réparer un défaut mandibulaire important ou complexe
74.4X.20 ↔	Césarienne d'autre type spécifié, secondaire	76.43.99 ↔	Autre reconstruction de la mandibule, autre
74.4X.99 ↔	Césarienne d'autre type spécifié, autre	76.44.00 ↔	Ostectomie totale d'autre os de la face avec reconstruction simultanée, SAP
74.99.00 ↔	Autre césarienne de type non spécifié, SAP	76.44.10 ↔	Ostectomie totale d'autre os de la face, reconstruction avec transplant microvascularisé et anastomosé
74.99.10 ↔	Autre césarienne de type non spécifié, primaire	76.44.11 ↔	Ostectomie totale d'autre os de la face, reconstruction avec transplant non vascularisé
74.99.20 ↔	Autre césarienne de type non spécifié, secondaire	76.44.19 ↔	Ostectomie totale d'autre os de la face, avec autre reconstruction
74.99.99 ↔	Autre césarienne de type non spécifié, autre	76.44.99 ↔	Ostectomie totale d'autre os de la face avec reconstruction simultanée, autre
75.50 ↔	Réparation de déchirure obstétricale récente de l'utérus, SAP	76.45 ↔	Autre ostectomie totale d'os de la face
75.51 ↔	Réparation de déchirure obstétricale récente du col utérin	76.46.00 ↔	Autre reconstruction d'autre os de la face, SAP
75.52 ↔	Réparation de déchirure obstétricale récente du corps utérin	76.46.10 ↔	Autre reconstruction d'autre os de la face avec transplant microvascularisé et anastomosé
75.61 ↔	Réparation de déchirure obstétricale récente de la vessie et de l'urètre	76.46.99 ↔	Autre reconstruction d'autre os de la face, autre
75.93 ↔	Correction chirurgicale d'utérus inversé	76.5X.00 ↔	Arthroplastie temporo-mandibulaire, SAP
75.C2 ↔	Création de shunt chez le fœtus, guidée par échographie	76.5X.10 ↔	Condylectomie avec reconstruction de l'articulation temporo-mandibulaire
75.C3 ↔	Destruction de tissu fœtal, guidée par échographie	76.5X.19 ↔	Condylectomie sur l'articulation temporo-mandibulaire, autre
75.C4 ↔	Embolisation thérapeutique chez le fœtus, guidée par échographie	76.5X.20 ↔	Discoplastie avec reconstruction de l'articulation temporo-mandibulaire
75.C8.00 ↔	Interventions sur le cœur du fœtus, guidées par échographie, SAP	76.5X.29 ↔	Discoplastie sur l'articulation temporo-mandibulaire, autre
75.C8.11 ↔	Dilatation de valves cardiaques par cathéter à ballonnet, guidée par échographie	76.5X.30 ↔	Extirpation du disque articulaire [discectomie] avec reconstruction de l'articulation temporo-mandibulaire
75.C8.99 ↔	Interventions sur le cœur du fœtus, guidées par échographie, autre		
75.C9 ↔	Traitements invasifs du fœtus, guidés par échographie, autre		
75.D0 ↔	Traitements fœtoscopiques invasifs du fœtus, SAP		
75.D1 ↔	Destruction et excision fœtoscopique de tissu fœtal		
75.D2 ↔	Insertion et enlèvement fœtoscopiques d'un ballonnet trachéal		
75.D9 ↔	Traitements fœtoscopiques invasifs du fœtus, autre		
75.E0 ↔	Interventions chirurgicales ouvertes sur le fœtus, SAP		
75.E1 ↔	Intervention chirurgicale à utérus ouvert, pour l'excision de tissu fœtal		
75.E2 ↔	Intervention chirurgicale à utérus ouvert, pour une reconstruction plastique sur le fœtus		
75.E9 ↔	Interventions chirurgicales ouvertes sur le fœtus, autre		
76.01 ↔	Séquestrectomie d'os de la face		

76.5X.39 ↔	Extirpation du disque articulaire [discectomie] de l'articulation temporo-mandibulaire, autre	76.65.99 ↔	Ostéoplastie [ostéotomie] segmentaire de l'os maxillaire, autre
76.5X.40 ↔	Résection du tubercule articulaire de l'articulation temporo-mandibulaire	76.66.00 ↔	Ostéoplastie [ostéotomie] totale de l'os maxillaire, SAP
76.5X.41 ↔	Plastie de reconstruction de l'articulation temporo-mandibulaire	76.66.10 ↔	Ostéoplastie [ostéotomie] totale de l'os maxillaire, sans distraction
76.5X.42 ↔	Stabilisation (limitant la mobilité) de l'articulation temporo-mandibulaire	76.66.20 ↔	Ostéotomie de l'os maxillaire de type Le Fort I d'un seul tenant, avec distraction
76.5X.50 ↔	Extraction arthroscopique de souris de l'articulation temporo-mandibulaire	76.66.21 ↔	Ostéotomie de l'os maxillaire de type Le Fort I en deux segments, avec distraction
76.5X.59 ↔	Extraction de souris de l'articulation temporo-mandibulaire, autre	76.66.22 ↔	Ostéotomie de l'os maxillaire de type Le Fort I en trois ou quatre segments, avec distraction
76.5X.60 ↔	Implantation d'endoprothèse dans l'articulation temporo-mandibulaire	76.66.30 ↔	Reconstruction et plastie d'augmentation de l'os maxillaire par greffe d'os total
76.5X.61 ↔	Remplacement d'endoprothèse dans l'articulation temporo-mandibulaire	76.66.99 ↔	Ostéoplastie [ostéotomie] totale de l'os maxillaire, autre
76.5X.70 ↔	Implantation d'une endoprothèse totale d'articulation temporo-mandibulaire avec des composants préfabriqués	76.67 ↔	Génioplastie de réduction
76.5X.71 ↔	Implantation d'une endoprothèse totale d'articulation temporo-mandibulaire avec des composants CAD-CAM [CAO/FAO]	76.68 ↔	Génioplastie d'augmentation
76.5X.90 ↔	Autre arthroplastie ou discoplastie de l'articulation temporo-mandibulaire	76.69.10 ↔	Ostéotomie de déplacement du massif facial de type Le Fort II ou Le Fort III, sans distraction
76.5X.99 ↔	Arthroplastie temporo-mandibulaire, autre	76.69.20 ↔	Ostéotomie de déplacement du massif facial de type Le Fort II, avec distraction
76.61.00 ↔	Ostéoplastie fermée [ostéotomie] de branche mandibulaire, SAP	76.69.21 ↔	Ostéotomie de déplacement du massif facial de type Le Fort II, combinée avec autre ostéotomie, avec distraction
76.61.10 ↔	Ostéoplastie fermée [ostéotomie] de branche mandibulaire, sans distraction	76.69.30 ↔	Ostéotomie de déplacement du massif facial de type Le Fort III, avec distraction
76.61.20 ↔	Ostéoplastie fermée [ostéotomie] de branche mandibulaire, avec distraction	76.69.40 ↔	Ostéotomie de déplacement du massif facial de type Le Fort III, combinée avec ostéotomie de type Le Fort I, avec distraction
76.61.99 ↔	Ostéoplastie fermée [ostéotomie] de branche mandibulaire, autre	76.69.90 ↔	Autre ostéotomie de déplacement du massif facial
76.62.00 ↔	Ostéoplastie ouverte [ostéotomie] de branche mandibulaire, SAP	76.70 ↔	Réduction de fracture d'os de la face, SAP
76.62.10 ↔	Ostéoplastie ouverte [ostéotomie] de branche mandibulaire, sans distraction	76.72 ↔	Réduction ouverte de fracture de l'os malaire et de l'arcade zygomatique
76.62.20 ↔	Ostéoplastie ouverte [ostéotomie] de branche mandibulaire, avec distraction	76.74 ↔	Réduction ouverte de fracture du maxillaire
76.62.99 ↔	Ostéoplastie ouverte [ostéotomie] de branche mandibulaire, autre	76.76.00 ↔	Réduction ouverte de fracture de la mandibule, SAP
76.63.00 ↔	Ostéoplastie [ostéotomie] du corps de la mandibule, SAP	76.76.10 ↔	Réduction ouverte de fracture simple du corps mandibulaire
76.63.10 ↔	Ostéoplastie [ostéotomie] de l'os maxillaire de la crête alvéolaire latérale ou avec interruption de continuité frontale, sans distraction	76.76.11 ↔	Réduction ouverte de fracture multiple du corps mandibulaire
76.63.11 ↔	Ostéoplastie [ostéotomie] de l'os maxillaire de la crête alvéolaire latérale ou avec interruption de continuité de la branche mandibulaire horizontale, sans distraction	76.76.20 ↔	Réduction ouverte (abord externe) de fracture unique ou multiple de branche mandibulaire
76.63.12 ↔	Ostéoplastie [ostéotomie] pour déplacement du menton, sans distraction	76.76.21 ↔	Réduction ouverte (abord transoral) de fracture unique ou multiple de branche mandibulaire
76.63.20 ↔	Déplacement du processus alvéolaire par distraction horizontale après ostéotomie	76.76.30 ↔	Réduction ouverte (abord transoral ou externe) de fracture de processus articulaire de la mandibule
76.63.21 ↔	Déplacement de la mandibule par distraction après ostéotomie sur la branche mandibulaire horizontale	76.76.99 ↔	Réduction ouverte de fracture de la mandibule, autre
76.63.99 ↔	Ostéoplastie [ostéotomie] du corps de la mandibule, autre	76.77.00 ↔	Réduction ouverte de fracture alvéolo-dentaire, SAP
76.64 ↔	Autre chirurgie orthognathique de la mandibule	76.77.10 ↔	Réduction ouverte de fracture alvéolo-dentaire de l'os maxillaire
76.65.00 ↔	Ostéoplastie [ostéotomie] segmentaire de l'os maxillaire, SAP	76.77.11 ↔	Réduction ouverte de fracture alvéolo-dentaire de la mandibule
76.65.10 ↔	Ostéoplastie [ostéotomie] segmentaire de l'os maxillaire, sans distraction	76.77.99 ↔	Réduction ouverte de fracture alvéolo-dentaire, autre
76.65.20 ↔	Ostéotomie de l'os maxillaire de la crête alvéolaire frontale, avec distraction	76.78.11 ↔	Réduction endoscopique de fracture de paroi antérieure de sinus frontal
76.65.21 ↔	Ostéotomie de l'os maxillaire de la crête alvéolaire latérale, avec distraction	76.78.21 ↔	Réduction endoscopique de fracture orbitaire
76.65.22 ↔	Ostéotomie de l'os maxillaire de la crête alvéolaire frontale et latérale en plusieurs segments, avec distraction	76.79.00 ↔	Autre réduction ouverte de fracture d'os de la face, SAP
		76.79.10 ↔	Autre réduction ouverte de fracture de toit de l'orbite
		76.79.11 ↔	Autre réduction ouverte de fracture de paroi orbitaire latérale
		76.79.19 ↔	Autre réduction ouverte d'autre fracture orbitaire
		76.79.20 ↔	Autre réduction ouverte de fracture de paroi de sinus frontal
		76.79.30 ↔	Autre réduction ouverte de fracture naso-ethmoïdale
		76.79.31 ↔	Autre réduction ouverte de fracture centrolatérale du massif facial

76.79.39 ↔	Autre réduction ouverte d'autre fracture latérale du massif facial	77.07.11 ↔	Séquestrectomie, tibia et péroné, avec insertion de réservoir médicamenteux
76.79.40 ↔	Autre réduction ouverte de fractures multiples du massif facial	77.07.99 ↔	Séquestrectomie, tibia et péroné, autre
76.79.99 ↔	Autre réduction ouverte de fracture d'os de la face, autre	77.08.00 ↔	Séquestrectomie, os du tarse et du métatarse, SAP
76.91.00 ↔	Grefte osseuse d'os de la face, SAP	77.08.10 ↔	Séquestrectomie, os du tarse et du métatarse, sans insertion de réservoir médicamenteux
76.91.10 ↔	Grefte osseuse d'os de la face	77.08.11 ↔	Séquestrectomie, os du tarse et du métatarse, avec insertion de réservoir médicamenteux
76.91.11 ↔	Grefte osseuse d'os de la face, fragment à pédicule vascularisé	77.08.99 ↔	Séquestrectomie, os du tarse et du métatarse, autre
76.91.99 ↔	Grefte osseuse d'os de la face, autre	77.09.00 ↔	Séquestrectomie, autre site spécifié, sauf os de la face, SAP
76.92.20 ↔	Insertion d'un implant CAD au niveau des os de la face, sans participation de la boîte crânienne, jusqu'à 2 régions	77.09.10 ↔	Séquestrectomie, phalanges de la main, sans insertion de réservoir médicamenteux
76.92.21 ↔	Insertion d'un implant CAD au niveau des os de la face, sans participation de la boîte crânienne, 3 régions et plus	77.09.11 ↔	Séquestrectomie, phalanges de la main, avec insertion de réservoir médicamenteux
76.92.30 ↔	Insertion d'implant CAD pour réparer un défaut maxillaire simple	77.11.10 ↔	Incision osseuse sans section, clavicule et omoplate, exploration et forage de l'os
76.92.31 ↔	Insertion d'implant CAD pour réparer un défaut maxillaire important ou complexe	77.11.11 ↔	Incision osseuse sans section, clavicule et omoplate, extraction de corps étranger
76.94 ↔	Réduction ouverte de luxation temporo-mandibulaire	77.11.12 ↔	Incision osseuse sans section, clavicule et omoplate, insertion et enlèvement de réservoir médicamenteux
76.97 ↔	Ablation de matériel de fixation interne d'os de la face	77.11.13 ↔	Incision osseuse sans section, clavicule et omoplate, drainage
77.00 ↔	Séquestrectomie, SAP	77.11.20 ↔	Incision osseuse sans section, côtes et sternum, exploration et forage de l'os
77.01.00 ↔	Séquestrectomie, clavicule, omoplate, côtes et sternum, SAP	77.11.21 ↔	Incision osseuse sans section, côtes et sternum, extraction de corps étranger
77.01.10 ↔	Séquestrectomie, clavicule et omoplate, sans insertion de réservoir médicamenteux	77.11.22 ↔	Incision osseuse sans section, côtes et sternum, insertion et enlèvement de réservoir médicamenteux
77.01.11 ↔	Séquestrectomie, clavicule et omoplate, avec insertion de réservoir médicamenteux	77.11.23 ↔	Incision osseuse sans section, côtes et sternum, drainage
77.01.20 ↔	Séquestrectomie, côtes et sternum, sans insertion de réservoir médicamenteux	77.11.99 ↔	Autre incision osseuse sans section, clavicule, omoplate, côtes et sternum, autre
77.01.21 ↔	Séquestrectomie, côtes et sternum, avec insertion de réservoir médicamenteux	77.12.00 ↔	Autre incision osseuse sans section, humérus, SAP
77.01.99 ↔	Séquestrectomie, clavicule, omoplate, côtes et sternum, autre	77.12.10 ↔	Autre incision osseuse sans section, humérus, exploration et forage de l'os
77.02.00 ↔	Séquestrectomie, humérus, SAP	77.12.11 ↔	Autre incision osseuse sans section, humérus, extraction de corps étranger
77.02.10 ↔	Séquestrectomie, humérus, sans insertion de réservoir médicamenteux	77.12.12 ↔	Autre incision osseuse sans section, humérus, insertion et enlèvement de réservoir médicamenteux
77.02.11 ↔	Séquestrectomie, humérus, avec insertion de réservoir médicamenteux	77.12.13 ↔	Autre incision osseuse sans section, humérus, drainage
77.02.99 ↔	Séquestrectomie, humérus, autre	77.12.99 ↔	Autre incision osseuse sans section, humérus, autre
77.03.00 ↔	Séquestrectomie, radius et cubitus, SAP	77.13.00 ↔	Autre incision osseuse sans section, radius et cubitus, SAP
77.03.10 ↔	Séquestrectomie, radius et cubitus, sans insertion de réservoir médicamenteux	77.13.10 ↔	Autre incision osseuse sans section, radius et cubitus, exploration et forage de l'os
77.03.11 ↔	Séquestrectomie, radius et cubitus, avec insertion de réservoir médicamenteux	77.13.11 ↔	Autre incision osseuse sans section, radius et cubitus, extraction de corps étranger
77.03.99 ↔	Séquestrectomie, radius et cubitus, autre	77.13.12 ↔	Autre incision osseuse sans section, radius et cubitus, insertion et enlèvement de réservoir médicamenteux
77.04.00 ↔	Séquestrectomie, os du carpe et du métacarpe, SAP	77.13.13 ↔	Autre incision osseuse sans section, radius et cubitus, drainage
77.04.10 ↔	Séquestrectomie, os du carpe et du métacarpe, sans insertion de réservoir médicamenteux	77.13.99 ↔	Autre incision osseuse sans section, radius et cubitus, autre
77.04.11 ↔	Séquestrectomie, os du carpe et du métacarpe, avec insertion de réservoir médicamenteux	77.14.00 ↔	Autre incision osseuse sans section, os du carpe et du métacarpe, SAP
77.04.99 ↔	Séquestrectomie, os du carpe et du métacarpe, autre	77.14.10 ↔	Autre incision osseuse sans section, os du carpe et du métacarpe, exploration et forage de l'os
77.05.00 ↔	Séquestrectomie, fémur, SAP	77.14.11 ↔	Autre incision osseuse sans section, os du carpe et du métacarpe, extraction de corps étranger
77.05.10 ↔	Séquestrectomie, fémur, sans insertion de réservoir médicamenteux	77.14.12 ↔	Autre incision osseuse sans section, os du carpe et du métacarpe, insertion et enlèvement de réservoir médicamenteux
77.05.11 ↔	Séquestrectomie, fémur, avec insertion de réservoir médicamenteux	77.14.13 ↔	Autre incision osseuse sans section, os du carpe et du métacarpe, drainage
77.05.99 ↔	Séquestrectomie, fémur, autre	77.14.99 ↔	Autre incision osseuse sans section, os du carpe et du métacarpe, autre
77.06.00 ↔	Séquestrectomie, rotule, SAP	77.15.00 ↔	Autre incision osseuse sans section, fémur, SAP
77.06.10 ↔	Séquestrectomie, rotule, sans insertion de réservoir médicamenteux		
77.06.11 ↔	Séquestrectomie, rotule, avec insertion de réservoir médicamenteux		
77.06.99 ↔	Séquestrectomie, rotule, autre		
77.07.00 ↔	Séquestrectomie, tibia et péroné, SAP		
77.07.10 ↔	Séquestrectomie, tibia et péroné, sans insertion de réservoir médicamenteux		

77.15.10 ↔	Autre incision osseuse sans section, fémur (autre partie), exploration et forage de l'os	77.18.42 ↔	Autre incision osseuse sans section, os du métatarse, extraction de corps étranger
77.15.11 ↔	Autre incision osseuse sans section, fémur, extraction de corps étranger	77.18.43 ↔	Autre incision osseuse sans section, os du métatarse, pose et enlèvement d'implant médicamenteux
77.15.12 ↔	Autre incision osseuse sans section, fémur, insertion et enlèvement de réservoir médicamenteux	77.18.44 ↔	Autre incision osseuse sans section, os du métatarse, drainage
77.15.13 ↔	Autre incision osseuse sans section, fémur, drainage	77.18.49 ↔	Autre incision osseuse sans section, os du métatarse, autre
77.15.20 ↔	Autre incision osseuse sans section, fémur, exploration et forage de l'os du col fémoral	77.18.99 ↔	Autre incision osseuse sans section, os du tarse et du métatarse, autre
77.15.99 ↔	Autre incision osseuse sans section, fémur, autre	77.19.00 ↔	Incision osseuse, autre site spécifié, sauf os de la face, SAP
77.16.00 ↔	Autre incision osseuse sans section, rotule, SAP	77.19.10 ↔	Incision osseuse, phalanges de la main, exploration et forage de l'os
77.16.10 ↔	Autre incision osseuse sans section, rotule, exploration et forage de l'os	77.19.11 ↔	Incision osseuse, phalanges de la main, extraction de corps étranger
77.16.11 ↔	Autre incision osseuse sans section, rotule, extraction de corps étranger	77.19.12 ↔	Incision osseuse, phalanges de la main, insertion et enlèvement de réservoir médicamenteux
77.16.12 ↔	Autre incision osseuse sans section, rotule, insertion et enlèvement de réservoir médicamenteux	77.19.13 ↔	Incision osseuse, phalanges de la main, drainage
77.16.13 ↔	Autre incision osseuse sans section, rotule, drainage	77.19.19 ↔	Autre incision osseuse de phalanges de la main
77.16.99 ↔	Autre incision osseuse sans section, rotule, autre	77.19.30 ↔	Incision osseuse, os pelvien, exploration et forage de l'os
77.17.00 ↔	Autre incision osseuse sans section, tibia et péroné, SAP	77.19.31 ↔	Incision osseuse, os pelvien, extraction de corps étranger
77.17.10 ↔	Autre incision osseuse sans section, tibia et péroné, exploration et forage de l'os	77.19.32 ↔	Incision osseuse, os pelvien, insertion et enlèvement de réservoirs médicamenteux
77.17.11 ↔	Autre incision osseuse sans section, tibia et péroné, extraction de corps étranger	77.19.33 ↔	Incision osseuse, os pelvien, drainage
77.17.12 ↔	Autre incision osseuse sans section, tibia et péroné, insertion et enlèvement de réservoir médicamenteux	77.19.39 ↔	Autre incision osseuse, autre incision de l'os pelvien
77.17.13 ↔	Autre incision osseuse sans section, tibia et péroné, drainage	77.19.40 ↔	Incision osseuse, phalanges du pied, exploration et forage de l'os
77.17.99 ↔	Autre incision osseuse sans section, tibia et péroné, autre	77.19.41 ↔	Incision osseuse, phalanges du pied, extraction de corps étranger
77.18.00 ↔	Autre incision osseuse sans section, os du tarse et du métatarse, SAP	77.19.42 ↔	Incision osseuse, phalanges du pied, insertion et enlèvement de réservoir médicamenteux
77.18.10 ↔	Autre incision osseuse sans section, astragale, SAP	77.19.43 ↔	Incision osseuse, phalanges du pied, drainage
77.18.11 ↔	Autre incision osseuse sans section, astragale, exploration et forage de l'os	77.19.49 ↔	Autre incision osseuse de phalanges du pied
77.18.12 ↔	Autre incision osseuse sans section, astragale, extraction de corps étranger	77.19.90 ↔	Incision osseuse, autre site spécifié, exploration et forage de l'os
77.18.13 ↔	Autre incision osseuse sans section, astragale, pose et enlèvement d'un implant médicamenteux	77.19.91 ↔	Incision osseuse, autre site spécifié, extraction de corps étranger
77.18.14 ↔	Autre incision osseuse sans section, astragale, drainage	77.19.92 ↔	Incision osseuse, autre site spécifié, insertion et enlèvement de réservoir médicamenteux
77.18.19 ↔	Autre incision osseuse sans section, astragale, autre	77.19.93 ↔	Incision osseuse, autre site spécifié, drainage
77.18.20 ↔	Autre incision osseuse sans section, calcanéum, SAP	77.19.99 ↔	Incision osseuse, autre site spécifié, sauf os de la face, autre
77.18.21 ↔	Autre incision osseuse sans section, calcanéum, exploration et forage de l'os	77.21.10 ↔	Ostéotomie cunéiforme, omoplate
77.18.22 ↔	Autre incision osseuse sans section, calcanéum, extraction de corps étranger	77.21.11 ↔	Ostéotomie cunéiforme, clavicule
77.18.23 ↔	Autre incision osseuse sans section, calcanéum, pose et enlèvement d'implant médicamenteux	77.21.20 ↔	Ostéotomie cunéiforme, côte
77.18.24 ↔	Autre incision osseuse sans section, calcanéum, drainage	77.21.21 ↔	Ostéotomie cunéiforme, sternum
77.18.29 ↔	Autre incision osseuse sans section, calcanéum, autre	77.22 ↔	Ostéotomie cunéiforme, humérus
77.18.30 ↔	Autre incision osseuse sans section, autre os du tarse, SAP	77.23 ↔	Ostéotomie cunéiforme, radius et cubitus
77.18.31 ↔	Autre incision osseuse sans section, autre os du tarse, exploration et forage de l'os	77.24 ↔	Ostéotomie cunéiforme, os du carpe et du métacarpe
77.18.32 ↔	Autre incision osseuse sans section, autre os du tarse, extraction de corps étranger	77.25.00 ↔	Ostéotomie cunéiforme, fémur, SAP
77.18.33 ↔	Autre incision osseuse sans section, autre os du tarse, pose et enlèvement d'implant médicamenteux	77.25.10 ↔	Ostéotomie cunéiforme, col fémoral
77.18.34 ↔	Autre incision osseuse sans section, autre os du tarse, drainage	77.25.20 ↔	Ostéotomie cunéiforme d'autre partie du fémur
77.18.39 ↔	Autre incision osseuse sans section, autre os du tarse, autre	77.25.99 ↔	Ostéotomie cunéiforme, fémur, autre
77.18.40 ↔	Autre incision osseuse sans section, os du métatarse, SAP	77.27.00 ↔	Ostéotomie cunéiforme, tibia et péroné, SAP
77.18.41 ↔	Autre incision osseuse sans section, os du métatarse, exploration et forage de l'os	77.27.10 ↔	Ostéotomie cunéiforme, tibia
		77.27.20 ↔	Ostéotomie cunéiforme, péroné
		77.27.99 ↔	Ostéotomie cunéiforme, tibia et péroné, autre
		77.28.00 ↔	Ostéotomie cunéiforme, os du tarse et du métatarse, SAP
		77.28.10 ↔	Ostéotomie cunéiforme, astragale
		77.28.20 ↔	Ostéotomie cunéiforme, calcanéum
		77.28.30 ↔	Ostéotomie cunéiforme, autres os du tarse
		77.28.40 ↔	Ostéotomie cunéiforme, os du métatarse
		77.28.99 ↔	Ostéotomie cunéiforme, os du tarse et du métatarse, autre
		77.29.10 ↔	Ostéotomie cunéiforme, phalanges de la main
		77.29.30 ↔	Ostéotomie cunéiforme, os pelvien

77.29.40 ↔	Ostéotomie cunéiforme, phalanges du pied	77.39.39 ↔	Autre section osseuse, os du bassin
77.31.10 ↔	Autre section osseuse d'omoplate	77.39.40 ↔	Ostéotomie correctrice de phalanges du pied
77.31.11 ↔	Autre section osseuse de clavicule	77.39.49 ↔	Autre section osseuse phalanges du pied
77.31.12 ↔	Ostéotomie complexe (pluridimensionnelle) d'omoplate (avec correction axiale)	77.51 ↔	Exostosectomie d'hallux valgus et rigidus avec correction des tissus mous et ostéotomie du premier métatarsien
77.31.13 ↔	Ostéotomie complexe (pluridimensionnelle) de clavicule (avec correction axiale)	77.52 ↔	Exostosectomie d'hallux valgus et rigidus avec correction des tissus mous et arthrodèse
77.31.20 ↔	Autre section osseuse de côte	77.53 ↔	Autres exostosectomie d'hallux valgus et rigidus et correction des tissus mous
77.31.21 ↔	Autre section osseuse du sternum	77.54 ↔	Cure de quintus varus, avec exostosectomie ou ostéotomie
77.32.10 ↔	Corticotomie et transport de segment huméral	77.56 ↔	Cure d'orteil en marteau
77.33.00 ↔	Autre section osseuse, radius et cubitus, SAP	77.57 ↔	Cure d'orteil en griffe
77.33.10 ↔	Corticotomie et transport de segment radial et cubital	77.58 ↔	Autre excision, arthrodèse ou cure de déformation d'orteil
77.33.11 ↔	Ostéotomie complexe (pluridimensionnelle) (avec correction axiale) du radius et de l'ulna	77.5A ↔	Autre exostosectomie d'hallux valgus et rigidus
77.33.20 ↔	Section osseuse du cubitus distal et de la diaphyse cubitale	77.61.10 ↔	Excision locale et destruction de lésion ou de tissu osseux, clavicule et omoplate
77.33.99 ↔	Autre section osseuse, radius et cubitus, autre	77.61.11 ↔	Excision locale et destruction de lésion ou de tissu osseux, côte
77.34.00 ↔	Autre section osseuse, os du carpe et du métacarpe, SAP	77.61.12 ↔	Excision locale et destruction de lésion ou de tissu osseux, sternum
77.34.10 ↔	Section osseuse, ostéotomie de rotation d'os du carpe et du métacarpe	77.61.20 ↔	Débridement, clavicule et omoplate
77.34.11 ↔	Section osseuse, ostéotomie complexe (pluridimensionnelle) d'os du carpe et du métacarpe	77.62.00 ↔	Excision locale et destruction de lésion ou de tissu osseux, humérus, SAP
77.34.99 ↔	Autre section osseuse, os du carpe et du métacarpe, autre	77.62.20 ↔	Débridement, humérus
77.35.00 ↔	Autre section osseuse, fémur, SAP	77.62.99 ↔	Excision locale et destruction de lésion ou de tissu osseux, humérus, autre
77.35.10 ↔	Ostéotomie de rotation du col fémoral	77.63.00 ↔	Excision locale et destruction de lésion ou de tissu osseux, radius et cubitus, SAP
77.35.11 ↔	Corticotomie et transport de segment du col fémoral	77.63.20 ↔	Débridement, radius et cubitus
77.35.12 ↔	Ostéotomie complexe (pluridimensionnelle) du col fémoral (avec correction axiale)	77.63.99 ↔	Excision locale et destruction de lésion ou de tissu osseux, radius et cubitus, autre
77.35.19 ↔	Autre section osseuse du col fémoral	77.64.00 ↔	Excision locale et destruction de lésion ou de tissu osseux, os du carpe et du métacarpe, SAP
77.35.20 ↔	Ostéotomie de rotation d'autre partie du fémur	77.64.20 ↔	Débridement, os du carpe et du métacarpe
77.35.21 ↔	Corticotomie et transport de segment d'autre partie du fémur	77.64.99 ↔	Excision locale et destruction de lésion ou de tissu osseux, os du carpe et du métacarpe, autre
77.35.22 ↔	Ostéotomie complexe (pluridimensionnelle) d'autre partie du fémur (avec correction axiale)	77.65.00 ↔	Excision locale et destruction de lésion ou de tissu osseux, fémur, SAP
77.35.24 ↔	Ostéotomie trochantérienne lors d'une luxation chirurgicale de la hanche	77.65.20 ↔	Débridement, fémur
77.35.99 ↔	Autre section osseuse, fémur, autre	77.65.99 ↔	Excision locale et destruction de lésion ou de tissu osseux, fémur, autre
77.37.00 ↔	Autre section osseuse, tibia et péroné, SAP	77.68.00 ↔	Excision locale et destruction de lésion ou de tissu osseux, os du tarse et du métatarse, SAP
77.37.10 ↔	Ostéotomie de rotation du tibia	77.68.10 ↔	Excision locale et destruction de lésion ou de tissu osseux, os du tarse
77.37.12 ↔	Corticotomie et transport de segment tibial	77.68.11 ↔	Excision locale et destruction de lésion ou de tissu osseux, os du métatarse
77.37.13 ↔	Ostéotomie complexe (pluridimensionnelle) du tibia (avec correction axiale)	77.68.20 ↔	Débridement, os du tarse
77.37.14 ↔	Ostéotomie valgusante ou varisante du tibia	77.68.21 ↔	Débridement, os du métatarse
77.37.19 ↔	Autre section osseuse du tibia	77.68.99 ↔	Excision locale et destruction de lésion ou de tissu osseux, os du tarse et du métatarse, autre
77.37.20 ↔	Ostéotomie de rotation du péroné	77.69.10 ↔	Excision locale et destruction de lésion ou de tissu osseux, phalanges de la main
77.37.21 ↔	Corticotomie et transport de segment du péroné	77.69.12 ↔	Excision locale et destruction de lésion ou de tissu osseux, os du bassin
77.37.22 ↔	Ostéotomie complexe (pluridimensionnelle) du péroné (avec correction axiale)	77.69.13 ↔	Excision locale et destruction de lésion ou de tissu osseux, phalanges du pied
77.37.29 ↔	Autre section osseuse du péroné	77.69.20 ↔	Débridement de phalanges de la main
77.37.99 ↔	Autre section osseuse, tibia et péroné, autre	77.69.22 ↔	Débridement, os du bassin
77.38.00 ↔	Autre section osseuse, os du tarse et du métatarse, SAP	77.69.23 ↔	Débridement de phalanges du pied
77.38.10 ↔	Ostéotomie de rotation d'os du tarse	77.81.11 ↔	Autre ostectomie partielle, côte
77.38.11 ↔	Corticotomie et transport de segment d'os du tarse	77.81.12 ↔	Autre ostectomie partielle, sternum
77.38.12 ↔	Ostéotomie complexe (pluridimensionnelle) d'os du tarse (avec correction axiale)	77.82 ↔	Autre ostectomie partielle, humérus
77.38.13 ↔	Ostéotomie complexe (pluridimensionnelle) d'os du métatarse (avec correction axiale)	77.83 ↔	Autre ostectomie partielle, radius et cubitus
77.38.19 ↔	Autre section osseuse du tarse	77.84 ↔	Autre ostectomie partielle, os du carpe et du métacarpe
77.38.29 ↔	Autre section osseuse du métatarse	77.85 ↔	Autre ostectomie partielle, fémur
77.38.99 ↔	Autre section osseuse, os du tarse et du métatarse, autre	77.86 ↔	Autre ostectomie partielle, rotule
77.39.10 ↔	Ostéotomie de rotation de phalanges de la main		
77.39.19 ↔	Autre section osseuse de phalanges de la main		
77.39.30 ↔	Ostéotomie de rotation d'os du bassin		
77.39.31 ↔	Corticotomie et transport de segment d'os du bassin		
77.39.32 ↔	Ostéotomie complexe (pluridimensionnelle) d'os du bassin (avec correction axiale)		

77.87.00 ↔ Autre ostectomie partielle, tibia et péroné, SAP	78.04.11 ↔ Greffe osseuse, os du carpe et du métacarpe, fragment à pédicule vascularisé sans anastomoses microvasculaires
77.87.10 ↔ Autre ostectomie partielle, tibia	78.04.13 ↔ Greffe d'os et de cartilage, os du carpe et du métacarpe, autogène et allogène
77.87.11 ↔ Autre ostectomie partielle, péroné	78.05.10 ↔ Greffe osseuse, fémur, fragment à pédicule vascularisé avec anastomoses microvasculaires
77.87.99 ↔ Autre ostectomie partielle, tibia et péroné, autre	78.05.11 ↔ Greffe osseuse, fémur, fragment à pédicule vascularisé sans anastomoses microvasculaires
77.88 ↔ Autre ostectomie partielle, os du tarse et du métatarse	78.05.13 ↔ Greffe d'os et de cartilage, fémur, autogène et allogène
77.89.10 ↔ Autre ostectomie partielle, phalanges de la main	78.06.10 ↔ Greffe osseuse, rotule, fragment à pédicule vascularisé avec anastomoses microvasculaires
77.89.30 ↔ Autre ostectomie partielle, os du bassin	78.06.20 ↔ Greffe osseuse, rotule, fragment à pédicule vascularisé, sans anastomoses microvasculaires
77.89.40 ↔ Autre ostectomie partielle, phalanges du pied	78.07.10 ↔ Greffe osseuse, tibia, fragment à pédicule vascularisé avec anastomoses microvasculaires
77.91.00 ↔ Ostectomie totale, clavicule, omoplate, côtes et sternum, SAP	78.07.11 ↔ Greffe osseuse, tibia, fragment à pédicule vascularisé sans anastomoses microvasculaires
77.91.10 ↔ Ostectomie totale, omoplate et clavicule	78.07.13 ↔ Greffe d'os et de cartilage, tibia, autogène et allogène
77.91.11 ↔ Ostectomie totale, côte	78.07.20 ↔ Greffe osseuse, péroné, fragment à pédicule vascularisé avec anastomoses microvasculaires
77.91.12 ↔ Ostectomie totale, côte cervicale	78.07.21 ↔ Greffe osseuse, péroné, fragment à pédicule vascularisé sans anastomoses microvasculaires
77.91.13 ↔ Ostectomie totale, sternum	78.07.23 ↔ Greffe d'os et de cartilage, péroné, autogène et allogène
77.91.99 ↔ Ostectomie totale, clavicule, omoplate, côtes et sternum, autre	78.08.10 ↔ Greffe osseuse, os du tarse et du métatarse, fragment à pédicule vascularisé avec anastomoses microvasculaires
77.92 ↔ Ostectomie totale, humérus	78.08.11 ↔ Greffe osseuse, os du tarse et du métatarse, fragment à pédicule vascularisé sans anastomoses microvasculaires
77.93 ↔ Ostectomie totale, radius et cubitus	78.08.13 ↔ Greffe d'os et de cartilage, os du tarse et du métatarse, autogène et allogène
77.94 ↔ Ostectomie totale, os du carpe et du métacarpe	78.09.10 ↔ Greffe osseuse, phalanges de la main, fragment à pédicule vascularisé avec anastomoses microvasculaires
77.95 ↔ Ostectomie totale, fémur	78.09.11 ↔ Greffe osseuse, phalanges de la main, fragment à pédicule vascularisé sans anastomoses microvasculaires
77.96 ↔ Ostectomie totale, rotule	78.09.13 ↔ Greffe d'os et de cartilage, phalanges de la main, autogène et allogène
77.97.00 ↔ Ostectomie totale, tibia et péroné, SAP	78.09.30 ↔ Greffe osseuse, os du bassin, fragment à pédicule vascularisé avec anastomoses microvasculaires
77.97.10 ↔ Ostectomie totale, tibia	78.09.31 ↔ Greffe osseuse, os du bassin, fragment à pédicule vascularisé sans anastomoses microvasculaires
77.97.11 ↔ Ostectomie totale, péroné	78.09.33 ↔ Greffe d'os et de cartilage, os du bassin, autogène et allogène
77.97.99 ↔ Ostectomie totale, tibia et péroné, autre	78.09.40 ↔ Greffe osseuse, phalanges du pied, fragment à pédicule vascularisé avec anastomoses microvasculaires
77.98.00 ↔ Ostectomie totale, os du tarse et du métatarse, SAP	78.09.41 ↔ Greffe osseuse, phalanges du pied, fragment à pédicule vascularisé sans anastomoses microvasculaires
77.98.10 ↔ Ostectomie totale, os du tarse	78.09.42 ↔ Greffe d'os et de cartilage, phalanges du pied, autogène et allogène
77.98.11 ↔ Ostectomie totale, os du métatarse	78.09.90 ↔ Greffe osseuse, autre site spécifié, sauf os de la face, fragment à pédicule vascularisé avec anastomoses microvasculaires
77.98.99 ↔ Ostectomie totale, os du tarse et du métatarse, autre	78.09.91 ↔ Greffe osseuse, autre site spécifié, sauf os de la face, fragment à pédicule vascularisé sans anastomoses microvasculaires
77.99.10 ↔ Ostectomie totale, phalanges de la main	78.11.10 ↔ Réduction fermée de fracture, clavicule et omoplate, stabilisée par fixateur externe
77.99.30 ↔ Ostectomie totale, os du bassin	78.11.11 ↔ Réduction ouverte de fracture, clavicule et omoplate, stabilisée par fixateur externe
77.99.40 ↔ Ostectomie totale, phalanges du pied	78.11.12 ↔ Réduction ouverte de fracture multifragmentaire, clavicule et omoplate, stabilisée par fixateur externe
78.01.00 ↔ Greffe osseuse et transposition osseuse, clavicule et omoplate, SAP	78.11.20 ↔ Réduction fermée de fracture, côtes et sternum, stabilisée par fixateur externe
78.01.09 ↔ Greffe osseuse et transposition osseuse, clavicule et omoplate, autre	
78.01.10 ↔ Greffe osseuse, clavicule et omoplate, fragment à pédicule vascularisé avec anastomoses microvasculaires	
78.01.11 ↔ Greffe osseuse, clavicule et omoplate, fragment à pédicule vascularisé sans anastomoses microvasculaires	
78.01.13 ↔ Greffe d'os et de cartilage, clavicule et omoplate, autogène et allogène	
78.01.14 ↔ Greffe osseuse, omoplate et clavicule, autogène, os spongieux et lamelles d'os cortico-spongieux	
78.01.15 ↔ Greffe osseuse, omoplate et clavicule, allogène ou xénogène, os spongieux et lamelles d'os cortico-spongieux	
78.01.18 ↔ Greffe osseuse, omoplate et clavicule, allogène ou xénogène, os long	
78.02.10 ↔ Greffe osseuse, humérus, fragment à pédicule vascularisé avec anastomoses microvasculaires	
78.02.11 ↔ Greffe osseuse, humérus, fragment à pédicule vascularisé sans anastomoses microvasculaires	
78.02.13 ↔ Greffe d'os et de cartilage, humérus, autogène et allogène	
78.03.10 ↔ Greffe osseuse, radius et cubitus, fragment à pédicule vascularisé avec anastomoses microvasculaires	
78.03.11 ↔ Greffe osseuse, radius et cubitus, fragment à pédicule vascularisé sans anastomoses microvasculaires	
78.03.13 ↔ Greffe d'os et de cartilage, radius et cubitus, autogène et allogène	
78.04.10 ↔ Greffe osseuse, os du carpe et du métacarpe, fragment à pédicule vascularisé avec anastomoses microvasculaires	

78.11.21 ↔ Réduction ouverte de fracture, côtes et sternum, stabilisée par fixateur externe	78.17.23 ↔ Réduction ouverte de fracture diaphysaire multifragmentaire du péroné, stabilisée par fixateur externe
78.11.99 ↔ Application de fixateur externe, clavicule, omoplate, côtes et sternum (inclus réduction de fracture), autre	78.17.24 ↔ Réduction fermée de fracture du péroné distal, stabilisée par fixateur externe
78.12.10 ↔ Réduction fermée de fracture de l'humérus proximal, stabilisée par fixateur externe	78.17.25 ↔ Réduction ouverte de fracture simple du péroné distal, stabilisée par fixateur externe
78.12.11 ↔ Réduction ouverte de fracture de l'humérus proximal, stabilisée par fixateur externe	78.17.26 ↔ Réduction ouverte de fracture multifragmentaire du péroné distal, stabilisée par fixateur externe
78.12.90 ↔ Réduction fermée d'autre fracture de l'humérus, stabilisée par fixateur externe	78.17.27 ↔ Réduction fermée d'autre fracture du péroné, stabilisée par fixateur externe
78.12.91 ↔ Réduction ouverte d'autre fracture de l'humérus, stabilisée par fixateur externe	78.17.99 ↔ Application de fixateur externe, tibia et péroné (inclus réduction de fracture), autre
78.12.99 ↔ Application de fixateur externe, humérus (inclus réduction de fracture), autre	78.18.11 ↔ Réduction fermée de fracture d'autres os du tarse et du métatarse, stabilisée par fixateur externe
78.13.10 ↔ Réduction fermée de fracture du radius distal, stabilisée par fixateur externe	78.18.12 ↔ Réduction ouverte de fracture simple d'autres os du tarse et du métatarse, stabilisée par fixateur externe
78.13.11 ↔ Réduction fermée d'autre fracture du radius, stabilisée par fixateur externe	78.18.13 ↔ Réduction ouverte de fracture de calcanéum et d'astragale, stabilisée par fixateur externe
78.13.12 ↔ Réduction ouverte de fracture du radius distal, stabilisée par fixateur externe	78.18.14 ↔ Réduction ouverte de fracture multifragmentaire d'autres os du tarse, stabilisée par fixateur externe
78.13.13 ↔ Réduction ouverte d'autre fracture du radius, stabilisée par fixateur externe	78.18.15 ↔ Réduction ouverte de fracture multifragmentaire d'os du métatarse, stabilisée par fixateur externe
78.13.20 ↔ Réduction fermée de fracture du cubitus, stabilisée par fixateur externe	78.18.99 ↔ Application de fixateur externe, os du tarse et du métatarse (inclus réduction de fracture), autre
78.13.99 ↔ Application de fixateur externe, radius et cubitus (inclus réduction de fracture), autre	78.19.10 ↔ Réduction fermée de fracture de phalanges de la main, stabilisée par fixateur externe
78.14.10 ↔ Réduction fermée de fracture d'os du carpe et du métacarpe, stabilisée par fixateur externe	78.19.11 ↔ Réduction ouverte de fracture de phalanges de la main, stabilisée par fixateur externe
78.14.11 ↔ Réduction ouverte de fracture d'os du carpe et du métacarpe, stabilisée par fixateur externe	78.19.20 ↔ Réduction fermée de fracture du bassin, stabilisée par fixateur externe
78.14.99 ↔ Application de fixateur externe, os du carpe et du métacarpe (inclus réduction de fracture), autre	78.19.21 ↔ Réduction ouverte de fracture de l'acétabulum, avec fixation/transfixation par fixateur externe
78.15.10 ↔ Réduction ouverte de fracture du col fémoral et du fémur proximal, stabilisée par fixateur externe	78.19.22 ↔ Réduction ouverte de fracture d'autres parties du bassin, stabilisée par fixateur externe
78.15.20 ↔ Réduction ouverte de fracture diaphysaire du fémur, stabilisée par fixateur externe	78.19.30 ↔ Réduction fermée de fracture de phalanges du pied, stabilisée par fixateur externe
78.15.30 ↔ Réduction fermée de fracture du fémur distal, stabilisée par fixateur externe	78.19.31 ↔ Réduction ouverte de fracture de phalanges du pied, stabilisée par fixateur externe
78.15.31 ↔ Réduction ouverte de fracture du fémur distal, stabilisée par fixateur externe	78.19.90 ↔ Réduction fermée de fracture osseuse, autre site spécifié, stabilisation par fixateur externe
78.15.40 ↔ Réduction fermée d'autre fracture du fémur, stabilisée par fixateur externe	78.19.91 ↔ Réduction ouverte de fracture osseuse, autre site spécifié, stabilisation par fixateur externe
78.15.99 ↔ Application de fixateur externe, fémur (inclus réduction de fracture), autre	78.19.99 ↔ Application de fixateur externe, autre site spécifié, sauf os de la face (inclus réduction de fracture), autre
78.16.10 ↔ Réduction fermée de fracture de la rotule, stabilisée par fixateur externe	78.21.00 ↔ Raccourcissement d'os, clavicule et omoplate, SAP
78.16.11 ↔ Réduction ouverte de fracture de la rotule, stabilisée par fixateur externe	78.21.10 ↔ Épiphysiodèse temporaire, clavicule et omoplate
78.17.10 ↔ Réduction fermée de fracture du tibia proximal, stabilisée par fixateur externe	78.21.11 ↔ Épiphysiodèse permanente, clavicule et omoplate
78.17.11 ↔ Réduction ouverte de fracture simple du tibia proximal, stabilisée par fixateur externe	78.21.12 ↔ Épiphysiolyse thérapeutique, clavicule et omoplate
78.17.12 ↔ Réduction ouverte de fracture multifragmentaire du tibia proximal, stabilisée par fixateur externe	78.21.99 ↔ Raccourcissement d'os, clavicule et omoplate, autre
78.17.13 ↔ Réduction ouverte de fracture diaphysaire simple du tibia, stabilisée par fixateur externe	78.22.00 ↔ Raccourcissement d'os, humérus, SAP
78.17.14 ↔ Réduction ouverte de fracture simple du tibia distal, stabilisée par fixateur externe	78.22.10 ↔ Épiphysiodèse temporaire, humérus
78.17.15 ↔ Réduction fermée d'autre fracture du tibia, stabilisée par fixateur externe	78.22.11 ↔ Épiphysiodèse permanente, humérus
78.17.16 ↔ Réduction ouverte de fracture multifragmentaire d'autres parties du tibia, stabilisée par fixateur externe	78.22.12 ↔ Épiphysiolyse thérapeutique, humérus
78.17.20 ↔ Réduction ouverte de fracture simple du péroné proximal, stabilisée par fixateur externe	78.22.99 ↔ Raccourcissement d'os, humérus, autre
78.17.21 ↔ Réduction ouverte de fracture multifragmentaire du péroné proximal, stabilisée par fixateur externe	78.23.00 ↔ Raccourcissement d'os, radius et cubitus, SAP
78.17.22 ↔ Réduction ouverte de fracture diaphysaire simple du péroné, stabilisée par fixateur externe	78.23.10 ↔ Épiphysiodèse temporaire, radius et cubitus
	78.23.11 ↔ Épiphysiodèse permanente, radius et cubitus
	78.23.12 ↔ Épiphysiolyse thérapeutique, radius et cubitus
	78.23.99 ↔ Raccourcissement d'os, radius et cubitus, autre
	78.24.00 ↔ Raccourcissement d'os, os du carpe et du métacarpe, SAP
	78.24.10 ↔ Épiphysiodèse temporaire, os du carpe et du métacarpe
	78.24.11 ↔ Épiphysiodèse permanente, os du carpe et du métacarpe
	78.24.12 ↔ Épiphysiolyse thérapeutique, os du carpe et du métacarpe
	78.24.99 ↔ Raccourcissement d'os, os du carpe et du métacarpe, autre
	78.25.00 ↔ Raccourcissement d'os, fémur, SAP

78.25.10 ↔	Épiphyosidèse temporaire, col fémoral	78.41.30 ↔	Autres réparations ou opérations plastiques osseuses, clavicule, omoplate, côtes et sternum, implantation VEPTTR [vertical expandable prosthetic titanium rib]
78.25.11 ↔	Épiphyosidèse permanente, col fémoral	78.41.99 ↔	Autres réparations ou opérations plastiques osseuses, clavicule, omoplate, côtes et sternum, autre
78.25.12 ↔	Épiphyosidèse thérapeutique, col fémoral	78.42 ↔	Autres réparations ou opérations plastiques osseuses, humérus
78.25.19 ↔	Autre raccourcissement d'os, col fémoral	78.43 ↔	Autres réparations ou opérations plastiques osseuses, radius et cubitus
78.25.20 ↔	Épiphyosidèse temporaire d'autres parties du fémur	78.44 ↔	Autres réparations ou opérations plastiques osseuses, os du carpe et du métacarpe
78.25.21 ↔	Épiphyosidèse permanente d'autres parties du fémur	78.45 ↔	Autres réparations ou opérations plastiques osseuses, fémur
78.25.22 ↔	Épiphyosidèse thérapeutique d'autres parties du fémur	78.47.00 ↔	Autres réparations ou opérations plastiques osseuses, tibia et péroné, SAP
78.25.99 ↔	Raccourcissement d'os, fémur, autre	78.47.10 ↔	Autre reconstruction plastique du tibia
78.27.00 ↔	Raccourcissement d'os, tibia et péroné, SAP	78.47.20 ↔	Autre reconstruction plastique du péroné
78.27.10 ↔	Épiphyosidèse temporaire, tibia	78.47.99 ↔	Autre reconstruction plastique du tibia et du péroné, autre
78.27.11 ↔	Épiphyosidèse permanente, tibia	78.48 ↔	Autres réparations ou opérations plastiques osseuses, os du tarse et du métatarse
78.27.12 ↔	Épiphyosidèse thérapeutique, tibia	78.49.12 ↔	Autre réparation plastique du bassin
78.27.19 ↔	Autre raccourcissement d'os, tibia	78.49.13 ↔	Autre réparation plastique de phalanges du pied
78.27.20 ↔	Épiphyosidèse temporaire, péroné	78.51.00 ↔	Fixation interne de l'os sans réduction de fracture, clavicule, omoplate, côtes et sternum, SAP
78.27.21 ↔	Épiphyosidèse permanente, péroné	78.51.99 ↔	Fixation interne de l'os sans réduction de fracture, clavicule, omoplate, côtes et sternum, autre
78.27.22 ↔	Épiphyosidèse thérapeutique, péroné	78.52.00 ↔	Fixation interne de l'os sans réduction de fracture, humérus, SAP
78.27.29 ↔	Autre raccourcissement d'os, péroné	78.52.10 ↔	Révision sans remplacement de matériel d'ostéosynthèse, humérus
78.27.99 ↔	Raccourcissement d'os, tibia et péroné, autre	78.52.99 ↔	Fixation interne de l'os sans réduction de fracture, humérus, autre
78.28.00 ↔	Raccourcissement d'os, os du tarse et du métatarse, SAP	78.53.00 ↔	Fixation interne de l'os sans réduction de fracture, radius et cubitus, SAP
78.28.10 ↔	Épiphyosidèse temporaire, os du tarse et du métatarse	78.53.10 ↔	Révision sans remplacement de matériel d'ostéosynthèse, radius
78.28.11 ↔	Épiphyosidèse permanente, os du tarse et du métatarse	78.53.20 ↔	Révision sans remplacement de matériel d'ostéosynthèse, cubitus
78.28.12 ↔	Épiphyosidèse thérapeutique, os du tarse et du métatarse	78.53.99 ↔	Fixation interne de l'os sans réduction de fracture, radius et cubitus, autre
78.28.20 ↔	Autre raccourcissement d'os, calcanéum	78.54.00 ↔	Fixation interne de l'os sans réduction de fracture, os du carpe et du métacarpe, SAP
78.28.21 ↔	Autre raccourcissement d'os, autres os du tarse	78.54.10 ↔	Révision sans remplacement de matériel d'ostéosynthèse, os du carpe et du métacarpe
78.28.22 ↔	Autre raccourcissement d'os du métatarse	78.54.99 ↔	Fixation interne de l'os sans réduction de fracture, os du carpe et du métacarpe, autre
78.28.99 ↔	Raccourcissement d'os, os du tarse et du métatarse, autre	78.55.00 ↔	Fixation interne de l'os sans réduction de fracture, fémur, SAP
78.29.10 ↔	Épiphyosidèse temporaire, phalanges de la main	78.55.10 ↔	Révision sans remplacement de matériel d'ostéosynthèse, fémur
78.29.11 ↔	Épiphyosidèse permanente, phalanges de la main	78.55.99 ↔	Fixation interne de l'os sans réduction de fracture, fémur, autre
78.29.12 ↔	Épiphyosidèse thérapeutique, phalanges de la main	78.56.00 ↔	Fixation interne de l'os sans réduction de fracture, rotule, SAP
78.29.19 ↔	Autre raccourcissement d'os, phalanges de la main	78.56.10 ↔	Révision sans remplacement de matériel d'ostéosynthèse, rotule
78.29.30 ↔	Épiphyosidèse temporaire, os du bassin	78.56.99 ↔	Fixation interne de l'os sans réduction de fracture, rotule, autre
78.29.31 ↔	Épiphyosidèse permanente, os du bassin	78.57.00 ↔	Fixation interne de l'os sans réduction de fracture, tibia et péroné, SAP
78.29.32 ↔	Épiphyosidèse thérapeutique, os du bassin	78.57.10 ↔	Révision sans remplacement de matériel d'ostéosynthèse, tibia
78.29.39 ↔	Autre raccourcissement d'os du bassin	78.57.20 ↔	Révision sans remplacement de matériel d'ostéosynthèse, péroné
78.29.40 ↔	Épiphyosidèse temporaire, phalanges du pied	78.57.99 ↔	Fixation interne de l'os sans réduction de fracture, tibia et péroné, autre
78.29.41 ↔	Épiphyosidèse permanente, phalanges du pied	78.58.00 ↔	Fixation interne de l'os sans réduction de fracture, os du tarse et du métatarse, SAP
78.29.42 ↔	Épiphyosidèse thérapeutique, phalanges du pied		
78.29.49 ↔	Autre raccourcissement d'os, phalanges du pied		
78.30 ↔	Allongement d'os des membres, site non spécifié		
78.31 ↔	Allongement d'os, clavicule et omoplate		
78.32 ↔	Allongement d'os, humérus		
78.33 ↔	Allongement d'os, radius et cubitus		
78.34 ↔	Allongement d'os, os du carpe et du métacarpe		
78.35.00 ↔	Allongement d'os, fémur, SAP		
78.35.10 ↔	Allongement d'os, col fémoral		
78.35.19 ↔	Allongement d'os, autres parties du fémur		
78.35.99 ↔	Allongement d'os, fémur, autre		
78.37 ↔	Allongement d'os, tibia et péroné		
78.38.00 ↔	Allongement d'os, os du tarse et du métatarse, SAP		
78.38.10 ↔	Allongement d'os, calcanéum		
78.38.19 ↔	Allongement d'os, autres os du tarse		
78.38.20 ↔	Allongement d'os, os du métatarse		
78.38.99 ↔	Allongement d'os, os du tarse et du métatarse, autre		
78.39.10 ↔	Allongement d'os, phalanges de la main		
78.39.20 ↔	Allongement d'os, bassin		
78.39.30 ↔	Allongement d'os de phalanges du pied		
78.39.99 ↔	Allongement d'os, autre site spécifié, autre		
78.41.00 ↔	Autres réparations ou opérations plastiques osseuses, clavicule, omoplate, côtes et sternum, SAP		
78.41.10 ↔	Autre reconstruction plastique, clavicule et omoplate		
78.41.20 ↔	Autre reconstruction plastique de côtes et de sternum		

- 78.58.10 ↔ Révision sans remplacement de matériel d'ostéosynthèse, os du tarse et du métatarse
- 78.58.99 ↔ Fixation interne de l'os sans réduction de fracture, os du tarse et du métatarse, autre
- 78.59.10 ↔ Révision sans remplacement de matériel d'ostéosynthèse, phalanges de la main
- 78.59.30 ↔ Révision sans remplacement de matériel d'ostéosynthèse, os du bassin
- 78.59.40 ↔ Révision sans remplacement de matériel d'ostéosynthèse, phalanges du pied
- 78.60.05 ↔ Ablation de matériel implanté dans l'os, site non spécifié, enlèvement d'implant de remplacement (partiel) osseux
- 78.60.08 ↔ Enlèvement de système interne d'allongement ou de transport de l'os (motorisé / non-motorisé), tout site
- 78.61.01 ↔ Ablation de matériel implanté dans l'omoplate et la clavicule: fil, fil intramédullaire, vis, cerclage-haubanage, plaque à stabilité angulaire, fixateur externe, agrafes (de Blount)
- 78.61.05 ↔ Ablation de matériel implanté dans l'os, clavicule, omoplate, côtes et sternum, Enlèvement d'implant de remplacement (partiel) osseux, clavicule, omoplate, côtes et sternum
- 78.61.08 ↔ Ablation de matériel implanté dans l'omoplate et la clavicule: autre matériel d'ostéosynthèse
- 78.61.11 ↔ Ablation de matériel implanté dans les côtes et le sternum
- 78.62.01 ↔ Ablation de matériel implanté dans l'humérus: fil (intramédullaire), vis, cerclage-haubanage, plaque (à stabilité angulaire), plaque angulaire/condylienne, clou médullaire, clou de verrouillage, vis de transfixation, fixateur externe, agrafes (de Blount)
- 78.62.02 ↔ Ablation de matériel implanté dans l'humérus: vis de compression dynamique, clou médullaire avec composante articulaire
- 78.62.05 ↔ Ablation de matériel implanté dans l'os, humérus, Enlèvement d'implant de remplacement (partiel) osseux, humérus
- 78.62.08 ↔ Ablation de matériel implanté dans l'humérus: autre matériel d'ostéosynthèse
- 78.63.01 ↔ Ablation de matériel implanté dans le radius et le cubitus: fil (intramédullaire), vis, cerclage-haubanage, plaque (à stabilité angulaire), plaque angulaire/condylienne, clou médullaire, clou de verrouillage, vis de transfixation, fixateur externe, fixateur circulaire, agrafes (de Blount)
- 78.63.05 ↔ Ablation de matériel implanté dans l'os, radius et cubitus, Enlèvement d'implant de remplacement (partiel) osseux, radius et cubitus
- 78.63.08 ↔ Ablation de matériel implanté dans le radius et cubitus (proximal / diaphysaire / distal): autre matériel d'ostéosynthèse
- 78.64.01 ↔ Ablation de matériel implanté dans l'os, os du carpe et du métacarpe: fil (intramédullaire), vis, cerclage-haubanage, plaque (à stabilité angulaire), fixateur externe, fixateur circulaire, agrafes (de Blount)
- 78.64.05 ↔ Ablation de matériel implanté dans l'os, os du carpe et du métacarpe, Enlèvement d'implant de remplacement (partiel) osseux, os du carpe et du métacarpe
- 78.64.08 ↔ Ablation de matériel implanté dans l'os, os du carpe et du métacarpe: autre matériel d'ostéosynthèse
- 78.65.01 ↔ Ablation de matériel implanté dans le fémur: fil, fil intramédullaire, vis, cerclage-haubanage, plaque (à stabilité angulaire), plaque angulaire/condylienne, vis de compression dynamique, clou médullaire, fixateur externe, agrafes (de Blount)
- 78.65.02 ↔ Ablation de matériel implanté dans le fémur (col / proximal / distal, sauf diaphyse): clou médullaire avec composante articulaire, clou de verrouillage, vis de transfixation
- 78.65.03 ↔ Ablation de matériel implanté dans le fémur (diaphyse): clou médullaire avec composante articulaire
- 78.65.04 ↔ Ablation de matériel implanté dans le fémur (proximal / diaphyse / distal, sauf col): fixateur circulaire
- 78.65.05 ↔ Ablation de matériel implanté dans l'os, fémur, Enlèvement d'implant de remplacement (partiel) osseux, fémur
- 78.65.08 ↔ Ablation de matériel implanté dans le fémur, autre matériel d'ostéosynthèse
- 78.66.01 ↔ Ablation de matériel implanté dans la rotule: fil (intramédullaire), vis, cerclage-haubanage, fixateur externe, agrafes (de Blount)
- 78.66.05 ↔ Ablation de matériel implanté dans l'os, rotule, Enlèvement d'implant de remplacement (partiel) osseux, rotule
- 78.66.08 ↔ Ablation de matériel implanté dans la rotule: autre matériel d'ostéosynthèse
- 78.67.01 ↔ Ablation de matériel implanté dans le tibia et le péroné: fil (intramédullaire), vis, cerclage-haubanage, fixateur externe, fixateur circulaire, agrafes (de Blount)
- 78.67.05 ↔ Ablation de matériel implanté dans l'os, tibia et péroné, Enlèvement d'implant de remplacement (partiel) osseux, tibia et péroné
- 78.67.11 ↔ Ablation de matériel implanté dans le tibia: plaque (à stabilité angulaire), plaque angulaire/condylienne
- 78.67.12 ↔ Ablation de matériel implanté dans le tibia: clou médullaire, clou de verrouillage, vis de transfixation
- 78.67.13 ↔ Ablation de matériel implanté dans le tibia: vis de compression dynamique
- 78.67.21 ↔ Ablation de matériel implanté dans le péroné: plaque (à stabilité angulaire)
- 78.67.22 ↔ Ablation de matériel implanté dans le péroné: clou médullaire, clou de verrouillage, vis de transfixation
- 78.67.28 ↔ Ablation de matériel implanté dans le tibia et le péroné: autre matériel d'ostéosynthèse
- 78.68.01 ↔ Ablation de matériel implanté dans les os du tarse et du métatarse: fil (intramédullaire), vis, cerclage-haubanage, plaque (à stabilité angulaire), fixateur externe, fixateur circulaire, agrafes (de Blount)
- 78.68.05 ↔ Ablation de matériel implanté dans l'os, os du tarse et du métatarse, Enlèvement d'implant de remplacement (partiel) osseux, astragale et calcaneum
- 78.68.06 ↔ Ablation de matériel implanté dans l'os, os du tarse et du métatarse, Enlèvement d'implant de remplacement (partiel) osseux, autres os du tarse et du métatarse
- 78.68.08 ↔ Ablation de matériel implanté dans les os du tarse et du métatarse: autre matériel d'ostéosynthèse
- 78.69.11 ↔ Ablation de matériel implanté dans les phalanges de la main: fil (intramédullaire), vis, cerclage-haubanage, plaque (à stabilité angulaire), fixateur externe, agrafes (de Blount)
- 78.69.15 ↔ Ablation de matériel implanté dans l'os, autre site spécifié, sauf os de la face, Enlèvement d'implant de remplacement (partiel) osseux, phalanges de la main
- 78.69.18 ↔ Ablation de matériel implanté dans les phalanges de la main: autre matériel d'ostéosynthèse
- 78.69.21 ↔ Ablation de matériel implanté dans les os du bassin: fil, vis, cerclage-haubanage, fixateur externe, fixateur circulaire, agrafes (de Blount)
- 78.69.22 ↔ Ablation de matériel implanté dans les os du bassin: plaque (à stabilité angulaire)
- 78.69.25 ↔ Ablation de matériel implanté dans l'os, autre site spécifié, sauf os de la face, Enlèvement d'implant de remplacement (partiel) osseux, os du bassin
- 78.69.28 ↔ Ablation de matériel implanté dans les os du bassin: autre matériel d'ostéosynthèse

78.69.31 ↔	Ablation de matériel implanté dans l'astragale et le calcanéum: fil (intramédullaire), vis, cerclage-haubanage, plaque (à stabilité angulaire), fixateur externe, fixateur circulaire, agrafes (de Blount)	79.12.00 ↔	Réduction fermée de fracture de radius et de cubitus, avec fixation interne, SAP
78.69.38 ↔	Ablation de matériel implanté dans l'astragale et le calcanéum: autre matériel d'ostéosynthèse	79.12.10 ↔	Réduction fermée de fracture du radius distal, avec fixation interne par fil ou cerclage-haubanage
78.69.41 ↔	Ablation de matériel implanté dans les phalanges du pied: fil (intramédullaire), vis, cerclage-haubanage, plaque (à stabilité angulaire), fixateur externe, agrafes (de Blount)	79.12.11 ↔	Réduction fermée de fracture du radius distal, avec fixation interne par fil intramédullaire
78.69.45 ↔	Ablation de matériel implanté dans l'os, autre site spécifié, sauf os de la face, Enlèvement d'implant de remplacement (partiel) osseux, phalanges du pied	79.12.12 ↔	Réduction fermée de fracture du radius distal, avec fixation interne par clou médullaire
78.69.48 ↔	Ablation de matériel implanté dans les phalanges du pied: autre matériel d'ostéosynthèse	79.12.13 ↔	Réduction fermée de fracture distale du radius par fixation interne au moyen d'une technique mini-invasive assistée par ballonnet
78.69.51 ↔	Ablation de matériel implanté dans autre os spécifié, cerclage-haubanage, agrafes (de Blount)	79.12.19 ↔	Réduction fermée de fracture du radius distal, avec autre fixation interne (p. ex. vis, plaque)
78.69.52 ↔	Ablation de matériel implanté dans autre os spécifié: vis, plaque (à stabilité angulaire), vis de compression dynamique, fil intramédullaire, clou médullaire, clou médullaire avec composante articulaire, clou de verrouillage, vis de transfixation, fixateur externe	79.12.20 ↔	Réduction fermée d'autre fracture du radius, stabilisée par fil ou cerclage-haubanage
78.69.53 ↔	Ablation de matériel implanté dans autre os spécifié: plaque angulaire/condylienne	79.12.21 ↔	Réduction fermée d'autre fracture du radius, avec fixation interne par fil intramédullaire
78.69.55 ↔	Ablation de matériel implanté dans l'os, autre site spécifié, sauf os de la face, Enlèvement d'implant de remplacement (partiel) osseux, autre os spécifié	79.12.22 ↔	Réduction fermée d'autre fracture du radius, avec fixation interne par clou médullaire
78.69.58 ↔	Ablation de matériel implanté dans autre os spécifié: autre matériel d'ostéosynthèse	79.12.23 ↔	Réduction fermée d'autre fracture du radius par fixation interne au moyen d'une technique mini-invasive assistée par ballonnet
78.69.71 ↔	Ablation arthroscopique de matériel d'ostéosynthèse	79.12.29 ↔	Réduction fermée d'autre fracture du radius, avec autre fixation interne (p. ex. vis, plaque)
78.91 ↔	Insertion de stimulateur de croissance osseuse, clavicule, omoplate, côtes et sternum	79.12.30 ↔	Réduction fermée de fracture du cubitus, avec fixation interne par fil ou cerclage-haubanage
78.92 ↔	Insertion de stimulateur de croissance osseuse, humérus	79.12.31 ↔	Réduction fermée de fracture du cubitus, avec fixation interne par fil intramédullaire
78.93 ↔	Insertion de stimulateur de croissance osseuse, radius et cubitus	79.12.32 ↔	Réduction fermée de fracture du cubitus, avec fixation interne par clou médullaire
78.94 ↔	Insertion de stimulateur de croissance osseuse, os du carpe et du métacarpe	79.12.39 ↔	Réduction fermée de fracture du cubitus, avec autre fixation interne (p. ex. vis, plaque)
78.95 ↔	Insertion de stimulateur de croissance osseuse, fémur	79.12.99 ↔	Réduction fermée de fracture de radius et de cubitus, avec fixation interne, autre
78.96 ↔	Insertion de stimulateur de croissance osseuse, rotule	79.13.00 ↔	Réduction fermée de fracture d'os du carpe et du métacarpe, avec fixation interne, SAP
78.97 ↔	Insertion de stimulateur de croissance osseuse, tibia et péroné	79.13.10 ↔	Réduction fermée de fracture d'os du carpe et du métacarpe, avec fixation interne par plaque à stabilité angulaire
78.98 ↔	Insertion de stimulateur de croissance osseuse, os du tarse et du métatarse	79.13.19 ↔	Réduction fermée de fracture d'os du carpe et du métacarpe, avec autre fixation interne (p. ex. vis, plaque, fil)
78.99 ↔	Insertion de stimulateur de croissance osseuse, autre site spécifié, sauf os de la face	79.13.99 ↔	Réduction fermée de fracture d'os du carpe et du métacarpe, avec fixation interne, autre
79.11.00 ↔	Réduction fermée de fracture de l'humérus avec fixation interne, SAP	79.14.00 ↔	Réduction fermée de fracture de phalange de la main, avec fixation interne, SAP
79.11.10 ↔	Réduction fermée de fracture de l'humérus proximal, avec fixation interne par clou médullaire / clou de verrouillage ou plaque angulaire / condyloaire	79.14.10 ↔	Réduction fermée de fracture de phalange de la main, avec fixation interne par plaque à stabilité angulaire
79.11.11 ↔	Réduction fermée de fracture proximale de l'humérus par fixation interne au moyen d'une technique mini-invasive assistée par ballonnet	79.14.19 ↔	Réduction fermée de fracture de phalange de la main, avec autre fixation interne (p. ex. vis, plaque, fil)
79.11.19 ↔	Réduction fermée de fracture de l'humérus proximal, avec autre fixation interne (p. ex. vis, fil, cerclage-haubanage, plaque à stabilité angulaire)	79.14.99 ↔	Réduction fermée de fracture de phalange de la main avec fixation interne, autre
79.11.20 ↔	Réduction fermée d'autre fracture de l'humérus, avec fixation interne par clou médullaire / clou de verrouillage ou plaque angulaire / condyloaire	79.15.00 ↔	Réduction fermée de fracture du fémur, avec fixation interne, SAP
79.11.21 ↔	Réduction fermée d'autre fracture de l'humérus par fixation interne au moyen d'une technique mini-invasive assistée par ballonnet	79.15.10 ↔	Réduction fermée de fracture du fémur distal, avec fixation interne
79.11.29 ↔	Réduction fermée d'autre fracture de l'humérus, avec autre fixation interne (p. ex. vis, fil, cerclage-haubanage, plaque à stabilité angulaire)	79.15.20 ↔	Réduction fermée d'autre fracture du fémur, avec fixation interne
79.11.99 ↔	Réduction fermée de fracture de l'humérus avec fixation interne, autre	79.15.99 ↔	Réduction fermée de fracture du fémur, avec fixation interne, autre
		79.16.00 ↔	Réduction fermée de fracture de tibia et de péroné, avec fixation interne, SAP
		79.16.10 ↔	Réduction fermée de fracture du tibia proximal, avec fixation interne par clou médullaire
		79.16.11 ↔	Réduction fermée de fracture proximale du tibia par fixation interne au moyen d'une technique mini-invasive assistée par ballonnet
		79.16.29 ↔	Réduction fermée de fracture du tibia distal, avec autre fixation interne (p. ex. vis, plaque, fil)

79.16.30 ↔	Réduction fermée d'autre fracture du tibia, avec fixation interne par clou médullaire	79.25 ↔	Réduction ouverte de fracture sans fixation interne, fémur
79.16.31 ↔	Réduction fermée d'autre fracture du tibia par fixation interne au moyen d'une technique mini-invasive assistée par ballonnet	79.26.00 ↔	Réduction ouverte de fracture de tibia et de péroné, sans fixation interne, SAP
79.16.39 ↔	Réduction fermée d'autre fracture du tibia, avec autre fixation interne (p. ex. vis, plaque, fil)	79.26.10 ↔	Réduction ouverte de fracture du tibia proximal, sans fixation interne
79.16.40 ↔	Réduction fermée de fracture du péroné distal, avec fixation interne par clou médullaire	79.26.11 ↔	Réduction ouverte de fracture diaphysaire du tibia, sans fixation interne
79.16.49 ↔	Réduction fermée de fracture du péroné distal, avec autre fixation interne (p. ex. vis, plaque, fil)	79.26.12 ↔	Réduction ouverte de fracture du tibia distal, sans fixation interne
79.16.50 ↔	Réduction fermée d'autre fracture du péroné, avec fixation interne par clou médullaire	79.26.20 ↔	Réduction ouverte de fracture du péroné proximal, sans fixation interne
79.16.59 ↔	Réduction fermée d'autre fracture du péroné, avec autre fixation interne (p. ex. vis, plaque, fil)	79.26.21 ↔	Réduction ouverte de fracture diaphysaire du péroné, sans fixation interne
79.16.99 ↔	Réduction fermée de fracture de tibia et de péroné, avec fixation interne, autre	79.26.22 ↔	Réduction ouverte de fracture du péroné distal, sans fixation interne
79.17.00 ↔	Réduction fermée de fracture d'os du tarse et du métatarse, avec fixation interne, SAP	79.26.99 ↔	Réduction ouverte de fracture de tibia et de péroné, sans fixation interne, autre
79.17.10 ↔	Réduction fermée de fracture du calcanéum, avec fixation interne par plaque à stabilité angulaire	79.27.00 ↔	Réduction ouverte de fracture d'os du tarse et du métatarse, sans fixation interne, SAP
79.17.11 ↔	Réduction fermée de fracture du calcanéum par fixation interne au moyen d'une technique mini-invasive assistée par ballonnet	79.27.10 ↔	Réduction ouverte de fracture, sans fixation interne, astragale et calcanéum
79.17.19 ↔	Réduction fermée de fracture du calcanéum, avec autre fixation interne (p. ex. vis, plaque, fil)	79.27.11 ↔	Réduction ouverte de fracture simple d'autres os du tarse et du métatarse, sans fixation interne
79.17.29 ↔	Réduction fermée de fracture d'autres os du tarse et du métatarse, avec autre fixation interne (p. ex. vis, plaque (à stabilité angulaire), fil)	79.27.12 ↔	Réduction ouverte de fracture multifragmentaire d'autres os du tarse et du métatarse, sans fixation interne
79.17.99 ↔	Réduction fermée de fracture d'os du tarse et du métatarse, avec fixation interne, autre	79.27.99 ↔	Réduction ouverte de fracture d'os du tarse et du métatarse, sans fixation interne, autre
79.18 ↔	Réduction fermée de fracture avec fixation interne, phalange du pied	79.28 ↔	Réduction ouverte de fracture sans fixation interne, phalange du pied
79.19.00 ↔	Réduction fermée de fracture osseuse, autre site spécifié, avec fixation interne, SAP	79.29.00 ↔	Réduction ouverte de fracture osseuse, autre site spécifié, sans fixation interne, SAP
79.19.10 ↔	Réduction fermée de fracture avec fixation interne, omoplate et clavicule	79.29.10 ↔	Réduction ouverte de fracture simple d'omoplate et de clavicule, sans fixation interne
79.19.11 ↔	Réduction fermée de fracture costale, par fixation interne	79.29.11 ↔	Réduction ouverte de fracture multifragmentaire d'omoplate et de clavicule, sans fixation externe
79.19.12 ↔	Réduction fermée de fracture sternale, par fixation interne	79.29.20 ↔	Réduction ouverte de fracture, sans fixation interne, bassin
79.19.20 ↔	Réduction fermée de fracture du bassin, avec fixation interne	79.29.30 ↔	Réduction ouverte de fracture, sans fixation interne, rotule
79.19.30 ↔	Réduction fermée de fracture de la rotule, avec fixation interne	79.29.99 ↔	Réduction ouverte de fracture osseuse, autre site spécifié, sans fixation interne, autre
79.19.99 ↔	Réduction fermée de fracture osseuse, autre site spécifié, avec fixation interne, autre	79.31.00 ↔	Réduction ouverte de fracture, avec fixation interne, humérus, SAP
79.21.00 ↔	Réduction ouverte de fracture de l'humérus sans fixation interne, SAP	79.31.10 ↔	Réduction ouverte de fracture simple de l'humérus proximal, avec fixation interne par clou médullaire, plaque à stabilité angulaire ou plaque (angulaire)
79.21.10 ↔	Réduction ouverte de fracture de l'humérus proximal sans fixation interne	79.31.11 ↔	Réduction ouverte de fracture simple de l'humérus proximal, avec autre fixation interne (p. ex. vis, fil)
79.21.11 ↔	Réduction ouverte de fracture diaphysaire de l'humérus, sans fixation interne	79.31.12 ↔	Réduction ouverte de fracture multifragmentaire de l'humérus proximal, avec fixation interne
79.21.12 ↔	Réduction ouverte de fracture de l'humérus distal, sans fixation interne	79.31.20 ↔	Réduction ouverte de fracture diaphysaire simple de l'humérus, avec fixation interne
79.21.99 ↔	Réduction ouverte de fracture de l'humérus, sans fixation interne, autre	79.31.30 ↔	Réduction ouverte de fracture simple de l'humérus distal, avec fixation interne par clou médullaire, plaque à stabilité angulaire ou plaque (angulaire)
79.22.00 ↔	Réduction ouverte de fracture de radius et de cubitus, sans fixation interne, SAP	79.31.31 ↔	Réduction ouverte de fracture simple de l'humérus distal, avec autre fixation interne (p. ex. vis, fil)
79.22.10 ↔	Réduction ouverte de fracture du radius distal, sans fixation interne	79.31.90 ↔	Réduction ouverte de fracture multifragmentaire d'autres parties de l'humérus, avec fixation interne
79.22.19 ↔	Réduction ouverte d'autre fracture du radius, sans fixation interne	79.31.99 ↔	Réduction ouverte de fracture de l'humérus avec fixation interne, autre
79.22.20 ↔	Réduction ouverte de fracture du cubitus, sans fixation interne	79.32.00 ↔	Réduction ouverte de fracture de radius et de cubitus, avec fixation interne, SAP
79.22.99 ↔	Réduction ouverte de fracture de radius et de cubitus, sans fixation interne, autre	79.32.10 ↔	Réduction ouverte de fracture de radius distal, avec fixation interne
79.23 ↔	Réduction ouverte de fracture sans fixation interne, os du carpe et du métacarpe	79.32.19 ↔	Réduction ouverte d'autre fracture de radius, avec fixation interne
79.24 ↔	Réduction ouverte de fracture sans fixation interne, phalange de la main	79.32.29 ↔	Réduction ouverte de fracture du cubitus, avec fixation interne

79.32.99 ↔ Réduction ouverte de fracture de radius et de cubitus, avec fixation interne, autre	79.36.73 ↔ Réduction ouverte de fracture multifragmentaire du péroné distal, avec fixation interne
79.33.00 ↔ Réduction ouverte de fracture d'os du carpe et du métacarpe, avec fixation interne, SAP	79.36.99 ↔ Réduction ouverte de fracture de tibia et de péroné, avec fixation interne, autre
79.33.10 ↔ Réduction ouverte de fracture d'os du carpe et du métacarpe, avec fixation interne par agrafes (de Blount)	79.37.00 ↔ Réduction ouverte de fracture d'os du tarse et du métatarse, avec fixation interne, SAP
79.33.19 ↔ Réduction ouverte de fracture d'os du carpe et du métacarpe, avec autre fixation interne	79.37.10 ↔ Réduction ouverte de fracture de calcanéum et d'astragale, avec fixation interne par plaque
79.33.99 ↔ Réduction ouverte de fracture d'os du carpe et du métacarpe, avec fixation interne, autre	79.37.11 ↔ Réduction ouverte de fracture de calcanéum et d'astragale, avec autre fixation interne
79.34 ↔ Réduction ouverte de fracture avec fixation interne, phalange de la main	79.37.20 ↔ Réduction ouverte de fracture multifragmentaire d'autres os du tarse, avec fixation interne par plaque
79.35.00 ↔ Réduction ouverte de fracture du fémur, avec fixation interne, SAP	79.37.21 ↔ Réduction ouverte de fracture multifragmentaire d'autres os du tarse, avec autre fixation interne
79.35.10 ↔ Réduction ouverte de fracture de la tête fémorale, avec fixation interne	79.37.30 ↔ Réduction ouverte de fracture multifragmentaire d'os du métatarse, avec fixation interne
79.35.11 ↔ Réduction ouverte de fracture du col fémoral et du fémur proximal, avec fixation interne	79.37.40 ↔ Réduction ouverte de fracture simple d'autres os du tarse et du métatarse, avec fixation interne
79.35.12 ↔ Réduction ouverte de fracture diaphysaire du fémur, avec fixation interne	79.37.99 ↔ Réduction ouverte de fracture d'os du tarse et du métatarse, avec fixation interne, autre
79.35.13 ↔ Réduction ouverte de fracture du fémur distal, avec fixation interne	79.38 ↔ Réduction ouverte de fracture avec fixation interne, phalange du pied
79.35.99 ↔ Réduction ouverte de fracture du fémur avec fixation interne, autre	79.39.00 ↔ Réduction ouverte de fracture osseuse, autre site spécifié, avec fixation interne, SAP
79.36.00 ↔ Réduction ouverte de fracture de tibia et de péroné, avec fixation interne, SAP	79.39.10 ↔ Réduction ouverte de fracture simple d'omoplate et de clavicule, avec fixation interne
79.36.10 ↔ Réduction ouverte de fracture simple du tibia proximal, avec fixation interne par agrafes (de Blount) ou fil intermédullaire	79.39.11 ↔ Réduction ouverte de fracture multifragmentaire d'omoplate et de clavicule, avec fixation interne
79.36.11 ↔ Réduction ouverte de fracture simple du tibia proximal, avec fixation interne par vis	79.39.12 ↔ Réduction ouverte de fracture costale simple, par fixation interne
79.36.12 ↔ Réduction ouverte de fracture simple du tibia proximal, avec autre fixation interne	79.39.13 ↔ Réduction ouverte de fracture sternale simple, par fixation interne
79.36.13 ↔ Réduction ouverte de fracture multifragmentaire du tibia proximal, avec fixation interne par agrafes (de Blount)	79.39.14 ↔ Réduction ouverte de fracture costale multifragmentaire, par fixation interne
79.36.14 ↔ Réduction ouverte de fracture multifragmentaire du tibia proximal, avec autre fixation interne	79.39.15 ↔ Réduction ouverte de fracture sternale multifragmentaire, par fixation interne
79.36.20 ↔ Réduction ouverte de fracture diaphysaire simple du tibia, avec fixation interne	79.39.20 ↔ Réduction ouverte de fracture de l'acétabulum, avec fixation interne
79.36.30 ↔ Réduction ouverte de fracture simple du tibia distal, avec fixation interne par clou médullaire ou plaque à stabilité angulaire	79.39.29 ↔ Réduction ouverte de fracture d'autres parties du bassin, avec fixation interne
79.36.31 ↔ Réduction ouverte de fracture simple du tibia distal, avec fixation interne par autre plaque	79.39.40 ↔ Réduction ouverte de fracture de la rotule, avec fixation interne
79.36.32 ↔ Réduction ouverte de fracture simple du tibia distal, avec autre fixation interne	79.39.99 ↔ Réduction ouverte de fracture osseuse, autre site spécifié, avec fixation interne, autre
79.36.40 ↔ Réduction ouverte de fracture multifragmentaire d'autres parties du tibia, avec fixation interne	79.50 ↔ Réduction ouverte de décollement épiphysaire, site non spécifié
79.36.50 ↔ Réduction ouverte de fracture simple du péroné proximal, avec fixation interne	79.51 ↔ Réduction ouverte de décollement épiphysaire, humérus
79.36.51 ↔ Réduction ouverte de fracture multifragmentaire du péroné proximal, avec fixation interne	79.52.00 ↔ Réduction ouverte de décollement épiphysaire de radius et de cubitus, SAP
79.36.60 ↔ Réduction ouverte de fracture diaphysaire simple du péroné, avec fixation interne par clou médullaire	79.52.10 ↔ Réduction ouverte de décollement épiphysaire du radius distal
79.36.61 ↔ Réduction ouverte de fracture diaphysaire simple du péroné, avec autre fixation interne	79.52.20 ↔ Réduction ouverte d'autre décollement épiphysaire de radius et de cubitus
79.36.62 ↔ Réduction ouverte de fracture diaphysaire multifragmentaire du péroné, avec fixation interne par plaque (à stabilité angulaire)	79.52.99 ↔ Réduction ouverte de décollement épiphysaire de radius et de cubitus, autre
79.36.63 ↔ Réduction ouverte de fracture diaphysaire multifragmentaire du péroné, avec autre fixation interne	79.55 ↔ Réduction ouverte de décollement épiphysaire, fémur
79.36.70 ↔ Réduction ouverte de fracture simple du péroné distal, avec fixation interne par agrafes (de Blount)	79.56.00 ↔ Réduction ouverte de décollement épiphysaire de tibia et de péroné, SAP
79.36.71 ↔ Réduction ouverte de fracture simple du péroné distal, avec fixation interne par plaque	79.56.10 ↔ Réduction ouverte de décollement épiphysaire du tibia proximal
79.36.72 ↔ Réduction ouverte de fracture simple du péroné distal, avec autre fixation interne	79.56.11 ↔ Réduction ouverte de décollement épiphysaire du tibia distal
	79.56.20 ↔ Réduction ouverte de décollement épiphysaire du péroné proximal
	79.56.21 ↔ Réduction ouverte de décollement épiphysaire du péroné distal
	79.56.99 ↔ Réduction ouverte de décollement épiphysaire de tibia et de péroné, autre

79.59.00 ↔	Réduction ouverte de décollement épiphysaire d'autre os spécifié, SAP	7A.31 ↔	Destruction de tissu de disque intervertébral
79.59.10 ↔	Réduction ouverte de décollement épiphysaire de la rotule	7A.32.11 ↔	Excision d'un disque intervertébral
79.59.99 ↔	Réduction ouverte de décollement épiphysaire d'autre os spécifié, autre	7A.32.12 ↔	Excision de deux disques intervertébraux
79.61 ↔	Débridement de fracture ouverte, humérus	7A.32.13 ↔	Excision de trois disques intervertébraux et plus
79.62 ↔	Débridement de fracture ouverte, radius et cubitus	7A.39 ↔	Intervention sur le disque intervertébral, autre
79.63 ↔	Débridement de fracture ouverte, os du carpe et du métacarpe	7A.3A ↔	Reconstruction de disque avec implant discal à base cellulaire
79.64 ↔	Débridement de fracture ouverte, phalange de la main	7A.42.11 ↔	Ostéosynthèse de vertèbres isolées, 1 vertèbre
79.65 ↔	Débridement de fracture ouverte, fémur	7A.42.12 ↔	Ostéosynthèse de vertèbres isolées, 2 vertèbres
79.66 ↔	Débridement de fracture ouverte, tibia et péroné	7A.42.13 ↔	Ostéosynthèse de vertèbres isolées, 3 vertèbres
79.67 ↔	Débridement de fracture ouverte, os du tarse et du métatarse	7A.42.14 ↔	Ostéosynthèse de vertèbres isolées, 4 vertèbres et plus
79.68 ↔	Débridement de fracture ouverte, phalange du pied	7A.43.11 ↔	Vertébroplastie, 1 corps vertébral
79.69 ↔	Débridement de fracture ouverte, autre os spécifié, sauf os de la face	7A.43.12 ↔	Vertébroplastie, 2 corps vertébraux
79.81.00 ↔	Réduction ouverte de luxation de l'épaule ou de la ceinture scapulaire, SAP	7A.43.13 ↔	Vertébroplastie, 3 corps vertébraux
79.81.10 ↔	Réduction ouverte de luxation de l'articulation huméro-glénoïdienne	7A.43.14 ↔	Vertébroplastie, 4 corps vertébraux et plus
79.81.20 ↔	Réduction ouverte de luxation de l'articulation acromio-claviculaire	7A.44.21 ↔	Cyphoplastie avec redressement vertébral par ballonnet gonflable, 1 corps vertébral
79.81.99 ↔	Réduction ouverte de luxation de l'épaule ou de la ceinture scapulaire, autre	7A.44.22 ↔	Cyphoplastie avec redressement vertébral par ballonnet gonflable, 2 corps vertébraux
79.82 ↔	Réduction ouverte de luxation du coude	7A.44.23 ↔	Cyphoplastie avec redressement vertébral par ballonnet gonflable, 3 corps vertébraux
79.83.00 ↔	Réduction ouverte de luxation du poignet, SAP	7A.44.24 ↔	Cyphoplastie avec redressement vertébral par ballonnet gonflable, 4 corps vertébraux et plus
79.83.10 ↔	Réduction ouverte de luxation de l'articulation radio-cubitale distale	7A.44.31 ↔	Cyphoplastie avec redressement vertébral par implant redresseur, 1 corps vertébral
79.83.99 ↔	Réduction ouverte de luxation du poignet, autre	7A.44.32 ↔	Cyphoplastie avec redressement vertébral par implant redresseur, 2 corps vertébraux
79.84 ↔	Réduction ouverte de luxation, main et doigt	7A.44.33 ↔	Cyphoplastie avec redressement vertébral par implant redresseur, 3 corps vertébraux
79.85 ↔	Réduction ouverte de luxation de la hanche	7A.44.34 ↔	Cyphoplastie avec redressement vertébral par implant redresseur, 4 corps vertébraux et plus
79.86.00 ↔	Réduction ouverte de luxation du genou, SAP	7A.44.91 ↔	Cyphoplastie par autre dispositif de redressement vertébral, 1 corps vertébral
79.86.10 ↔	Réduction ouverte de luxation de l'articulation tibio-péronière proximale	7A.44.92 ↔	Cyphoplastie par autre dispositif de redressement vertébral, 2 corps vertébraux
79.86.19 ↔	Réduction ouverte de luxation de l'articulation du genou	7A.44.93 ↔	Cyphoplastie par autre dispositif de redressement vertébral, 3 corps vertébraux
79.86.99 ↔	Réduction ouverte de luxation du genou, autre	7A.44.94 ↔	Cyphoplastie par autre dispositif de redressement vertébral, 4 corps vertébraux et plus
79.87.10 ↔	Réduction ouverte de luxation de l'articulation talo-crurale	7A.51.12 ↔	Grefe osseuse, colonne vertébrale, fragment à pédicule vascularisé avec anastomoses microvasculaires
79.87.20 ↔	Réduction ouverte de luxation de l'articulation sous-talaire	7A.51.13 ↔	Grefe osseuse, colonne vertébrale, fragment à pédicule vascularisé sans anastomoses microvasculaires
79.87.99 ↔	Réduction ouverte de luxation de la cheville, autre	7A.61.11 ↔	Implantation de prothèse partielle de disque intervertébral
79.88.00 ↔	Réduction ouverte de luxation de pied et d'orteil, SAP	7A.61.21 ↔	Implantation de prothèse partielle de disque intervertébral lors d'un remplacement de prothèse
79.88.10 ↔	Réduction ouverte de luxation d'articulation d'orteil	7A.62.11 ↔	Implantation de prothèse totale de disque intervertébral
79.88.20 ↔	Réduction ouverte de luxation d'articulation métatarso-phalangienne	7A.62.21 ↔	Implantation de prothèse totale de disque intervertébral lors d'un remplacement de prothèse
79.88.99 ↔	Réduction ouverte de luxation de pied et d'orteil, autre	7A.63.11 ↔	Implantation de remplacement de corps vertébral
79.89.00 ↔	Réduction ouverte de luxation, autre site spécifié, SAP	7A.63.21 ↔	Implantation de remplacement de corps vertébral lors d'un remplacement d'implant
79.89.10 ↔	Réduction ouverte de luxation de l'articulation sternoclaviculaire	7A.64.11 ↔	Implantation de prothèse de remplacement de corps vertébral
79.89.20 ↔	Réduction ouverte de luxation de l'articulation sacro-iliaque	7A.64.21 ↔	Implantation de prothèse de remplacement de corps vertébral lors d'un remplacement de prothèse
79.89.30 ↔	Réduction ouverte de luxation de la symphyse	7A.65.11 ↔	Implantation de dispositif intervertébral d'arthrodèse
79.89.99 ↔	Réduction ouverte de luxation, autre site spécifié, autre	7A.65.21 ↔	Implantation de dispositif intervertébral d'arthrodèse lors d'un remplacement
7A.21 ↔	Débridement de la colonne vertébrale	7A.66.11 ↔	Implantation de prothèse de facettes articulaires
7A.27 ↔	Réséction d'odontoïde	7A.66.21 ↔	Implantation de prothèse de facettes articulaires lors d'un remplacement de prothèse
7A.28.11 ↔	Ostéotomie, colonne vertébrale, stade I	7A.66.31 ↔	Ablation prothèse de facettes articulaires
7A.28.21 ↔	Ostéotomie, colonne vertébrale, stade II	7A.66.41 ↔	Révision sans remplacement, prothèse de facettes articulaires
7A.28.31 ↔	Ostéotomie, colonne vertébrale, stade III	7A.67.11 ↔	Implantation de système interépineux
7A.28.41 ↔	Ostéotomie, colonne vertébrale, stade IV		
7A.28.51 ↔	Ostéotomie, colonne vertébrale, stade V		
7A.28.61 ↔	Ostéotomie, colonne vertébrale, stade VI		
7A.29 ↔	Incision et excision d'os et d'articulations de la colonne vertébrale, autre		

7A.73.1B ↔	Stabilisation non dynamique de la colonne vertébrale par ostéosynthèse sans fusion des vertèbres, abord dorsal ou dorsolatéral, 10 segments	7A.74.18 ↔	Fusion de vertèbres pour correction de position, abord dorsal et dorsolatéral, 8 segments
7A.73.1C ↔	Stabilisation non dynamique de la colonne vertébrale par ostéosynthèse sans fusion des vertèbres, abord dorsal ou dorsolatéral, 11 segments	7A.74.1A ↔	Fusion de vertèbres pour correction de position, abord dorsal et dorsolatéral, 9 segments
7A.73.1D ↔	Stabilisation non dynamique de la colonne vertébrale par ostéosynthèse sans fusion des vertèbres, abord dorsal ou dorsolatéral, 12 segments	7A.74.1B ↔	Fusion de vertèbres pour correction de position, abord dorsal et dorsolatéral, 10 segments
7A.73.1E ↔	Stabilisation non dynamique de la colonne vertébrale par ostéosynthèse sans fusion des vertèbres, abord dorsal ou dorsolatéral, 13 segments	7A.74.1C ↔	Fusion de vertèbres pour correction de position, abord dorsal et dorsolatéral, 11 segments
7A.73.1F ↔	Stabilisation non dynamique de la colonne vertébrale par ostéosynthèse sans fusion des vertèbres, abord dorsal ou dorsolatéral, 14 segments et plus	7A.74.1D ↔	Fusion de vertèbres pour correction de position, abord dorsal et dorsolatéral, 12 segments
7A.73.21 ↔	Stabilisation non dynamique de la colonne vertébrale par ostéosynthèse sans fusion des vertèbres, abord ventral, 1 segment	7A.74.1E ↔	Fusion de vertèbres pour correction de position, abord dorsal et dorsolatéral, 13 segments
7A.73.22 ↔	Stabilisation non dynamique de la colonne vertébrale par ostéosynthèse sans fusion des vertèbres, abord ventral, 2 segments	7A.74.1F ↔	Fusion de vertèbres pour correction de position, abord dorsal et dorsolatéral, 14 segments et plus
7A.73.23 ↔	Stabilisation non dynamique de la colonne vertébrale par ostéosynthèse sans fusion des vertèbres, abord ventral, 3 segments	7A.74.21 ↔	Fusion de vertèbres pour correction de position, abord ventral, 1 segment
7A.73.24 ↔	Stabilisation non dynamique de la colonne vertébrale par ostéosynthèse sans fusion des vertèbres, abord ventral, 4 segments	7A.74.22 ↔	Fusion de vertèbres pour correction de position, abord ventral, 2 segments
7A.73.25 ↔	Stabilisation non dynamique de la colonne vertébrale par ostéosynthèse sans fusion des vertèbres, abord ventral, 5 segments	7A.74.23 ↔	Fusion de vertèbres pour correction de position, abord ventral, 3 segments
7A.73.26 ↔	Stabilisation non dynamique de la colonne vertébrale par ostéosynthèse sans fusion des vertèbres, abord ventral, 6 segments	7A.74.24 ↔	Fusion de vertèbres pour correction de position, abord ventral, 4 segments
7A.73.27 ↔	Stabilisation non dynamique de la colonne vertébrale par ostéosynthèse sans fusion des vertèbres, abord ventral, 7 segments	7A.74.25 ↔	Fusion de vertèbres pour correction de position, abord ventral, 5 segments
7A.73.28 ↔	Stabilisation non dynamique de la colonne vertébrale par ostéosynthèse sans fusion des vertèbres, abord ventral, 8 segments	7A.74.26 ↔	Fusion de vertèbres pour correction de position, abord ventral, 6 segments
7A.73.2A ↔	Stabilisation non dynamique de la colonne vertébrale par ostéosynthèse sans fusion des vertèbres, abord ventral, 9 segments	7A.74.27 ↔	Fusion de vertèbres pour correction de position, abord ventral, 7 segments
7A.73.2B ↔	Stabilisation non dynamique de la colonne vertébrale par ostéosynthèse sans fusion des vertèbres, abord ventral, 10 segments	7A.74.28 ↔	Fusion de vertèbres pour correction de position, abord ventral, 8 segments
7A.73.2C ↔	Stabilisation non dynamique de la colonne vertébrale par ostéosynthèse sans fusion des vertèbres, abord ventral, 11 segments	7A.74.2A ↔	Fusion de vertèbres pour correction de position, abord ventral, 9 segments
7A.73.2D ↔	Stabilisation non dynamique de la colonne vertébrale par ostéosynthèse sans fusion des vertèbres, abord ventral, 12 segments	7A.74.2B ↔	Fusion de vertèbres pour correction de position, abord ventral, 10 segments
7A.73.2E ↔	Stabilisation non dynamique de la colonne vertébrale par ostéosynthèse sans fusion des vertèbres, abord ventral, 13 segments	7A.74.2C ↔	Fusion de vertèbres pour correction de position, abord ventral, 11 segments
7A.73.2F ↔	Stabilisation non dynamique de la colonne vertébrale par ostéosynthèse sans fusion des vertèbres, abord ventral, 14 segments et plus	7A.74.2D ↔	Fusion de vertèbres pour correction de position, abord ventral, 12 segments
7A.74.11 ↔	Fusion de vertèbres pour correction de position, abord dorsal et dorsolatéral, 1 segment	7A.74.2E ↔	Fusion de vertèbres pour correction de position, abord ventral, 13 segments
7A.74.12 ↔	Fusion de vertèbres pour correction de position, abord dorsal et dorsolatéral, 2 segments	7A.74.2F ↔	Fusion de vertèbres pour correction de position, abord ventral, 14 segments et plus
7A.74.13 ↔	Fusion de vertèbres pour correction de position, abord dorsal et dorsolatéral, 3 segments	7A.81 ↔	Révision sans remplacement de matériel d'ostéosynthèse, colonne vertébrale
7A.74.14 ↔	Fusion de vertèbres pour correction de position, abord dorsal et dorsolatéral, 4 segments	7A.82 ↔	Ablation de matériel d'ostéosynthèse, colonne vertébrale
7A.74.15 ↔	Fusion de vertèbres pour correction de position, abord dorsal et dorsolatéral, 5 segments	7A.83 ↔	Révision sans remplacement de systèmes évolutifs ou expansifs, colonne vertébrale
7A.74.16 ↔	Fusion de vertèbres pour correction de position, abord dorsal et dorsolatéral, 6 segments	7A.84 ↔	Ablation de systèmes évolutifs ou expansifs, colonne vertébrale
7A.74.17 ↔	Fusion de vertèbres pour correction de position, abord dorsal et dorsolatéral, 7 segments	7A.85 ↔	Révision sans remplacement d'appareils fixateurs externes, colonne vertébrale
		7A.86 ↔	Ablation d'appareils fixateurs externes, colonne vertébrale
		7A.89 ↔	Révision sans remplacement et ablation de matériel d'ostéosynthèse et autres dispositifs, colonne vertébrale, autre
		7A.A2 ↔	Implantation de systèmes évolutifs ou expansifs, colonne vertébrale
		7A.A3 ↔	Mise en place d'appareil fixateur externe sur la colonne vertébrale
		7A.A4.11 ↔	Matériel d'ostéosynthèse utilisé, colonne vertébrale, plaque(s), plaque(s)-crochet(s)
		7A.A4.12 ↔	Matériel d'ostéosynthèse utilisé, colonne vertébrale, agrafe(s)
		7A.A4.13 ↔	Matériel d'ostéosynthèse utilisé, colonne vertébrale, vis
		7A.A4.14 ↔	Matériel d'ostéosynthèse utilisé, colonne vertébrale, fil de Kirschner, cerclage, haubanage
		7A.A4.15 ↔	Matériel d'ostéosynthèse utilisé, colonne vertébrale, système de vis à tige

7A.A4.16 ↔ Matériel d'ostéosynthèse utilisé, colonne vertébrale, système de vis à plaque	80.06.16 ↔ Enlèvement de bouclier fémoral condyalaire avec resurfaçage arrière de la rotule
7A.A4.19 ↔ Matériel d'ostéosynthèse utilisé, colonne vertébrale, autre	80.06.17 ↔ Enlèvement du resurfaçage arrière de la rotule
7A.A6 ↔ Utilisation de vis pédiculaire(s) sur la colonne vertébrale	80.06.18 ↔ Enlèvement de l'insert d'une endoprothèse de genou
80.01.00 ↔ Arthrotomie pour ablation de prothèse, ceinture scapulaire et épaule, SAP	80.06.1A ↔ Enlèvement des composantes tibiales ou fémorales ainsi que de l'insert d'une endoprothèse de genou unicondylaire, bicondylaire à glissement ou totale standard
80.01.09 ↔ Arthrotomie pour ablation de prothèse, ceinture scapulaire et épaule, autre	80.06.1B ↔ Enlèvement des composantes tibiales ou fémorales ainsi que de l'insert d'une endoprothèse totale de genou spéciale ou d'une endoprothèse totale à charnière
80.01.21 ↔ Ablation endoprothèse totale d'épaule, anatomique	80.06.1C ↔ Retrait d'un substitut isolé de la surface de glissement fémorale
80.01.22 ↔ Ablation endoprothèse totale d'épaule, inversée	80.06.99 ↔ Enlèvement d'une endoprothèse de genou, autre
80.01.23 ↔ Ablation endoprothèse totale d'épaule, prothèse spéciale	80.07 ↔ Arthrotomie pour ablation de prothèse, cheville
80.01.31 ↔ Ablation prothèse de resurfaçage	80.08 ↔ Arthrotomie pour ablation de prothèse, pied et orteil
80.01.32 ↔ Ablation prothèse de tête humérale	80.09 ↔ Arthrotomie pour ablation de prothèse, autre site spécifié
80.01.33 ↔ Ablation prothèse glénoïdienne	80.11.00 ↔ Autre arthrotomie, ceinture scapulaire et épaule, SAP
80.01.41 ↔ Ablation de la cupule, endoprothèse totale d'épaule	80.11.10 ↔ Arthrotomie arthroscopique de l'articulation glénohumérale, lavage articulaire avec drainage
80.01.42 ↔ Ablation de la cupule ainsi qu'insert, endoprothèse totale d'épaule	80.11.11 ↔ Arthrotomie arthroscopique de l'articulation glénohumérale, ablation de souris articulaire
80.01.43 ↔ Ablation insert, endoprothèse totale d'épaule	80.11.12 ↔ Arthrotomie de l'articulation glénohumérale, lavage articulaire avec drainage
80.01.44 ↔ Ablation d'insert ainsi que tête, endoprothèse totale d'épaule	80.11.13 ↔ Arthrotomie de l'articulation glénohumérale, ablation de souris articulaire
80.01.45 ↔ Ablation d'insert, tête ainsi que tige, endoprothèse totale d'épaule	80.11.19 ↔ Autre arthrotomie de l'articulation glénohumérale
80.02 ↔ Arthrotomie pour ablation de prothèse, coude	80.11.20 ↔ Arthrotomie arthroscopique de l'articulation acromio-claviculaire, lavage articulaire avec drainage
80.03 ↔ Arthrotomie pour ablation de prothèse, poignet	80.11.21 ↔ Arthrotomie arthroscopique de l'articulation acromio-claviculaire, ablation de souris articulaire
80.04.00 ↔ Arthrotomie pour ablation de prothèse, main et doigt, SAP	80.11.22 ↔ Arthrotomie de l'articulation acromio-claviculaire, lavage articulaire avec drainage
80.04.10 ↔ Arthrotomie pour ablation de prothèse, main et doigt, ablation d'endoprothèse de l'articulation carpo-métacarpienne du pouce	80.11.23 ↔ Arthrotomie de l'articulation acromio-claviculaire, ablation de souris articulaire
80.04.11 ↔ Arthrotomie pour ablation de prothèse, main et doigt, ablation d'autre endoprothèse d'articulation de doigt	80.11.29 ↔ Autre arthrotomie de l'articulation acromio-claviculaire
80.04.99 ↔ Arthrotomie pour ablation de prothèse, main et doigt, autre	80.11.99 ↔ Autre arthrotomie, ceinture scapulaire et épaule, autre
80.05.00 ↔ Enlèvement d'endoprothèse de hanche, SAP	80.12.00 ↔ Autre arthrotomie, coude, SAP
80.05.15 ↔ Enlèvement d'endoprothèse totale de hanche	80.12.10 ↔ Arthrotomie arthroscopique du coude, lavage articulaire avec drainage
80.05.16 ↔ Enlèvement d'endoprothèse totale de hanche, prothèse spéciale	80.12.11 ↔ Arthrotomie arthroscopique du coude, ablation de souris articulaire
80.05.17 ↔ Enlèvement de la tige ainsi que de la tête d'une endoprothèse de hanche	80.12.12 ↔ Arthrotomie arthroscopique du coude, insertion ou enlèvement de réservoir médicamenteux
80.05.18 ↔ Enlèvement de la tige, de la tête ainsi que de l'insert d'une endoprothèse de hanche	80.12.20 ↔ Arthrotomie du coude, lavage articulaire avec drainage
80.05.1A ↔ Enlèvement de l'insert d'une endoprothèse de hanche	80.12.21 ↔ Arthrotomie du coude, ablation de souris articulaire
80.05.1B ↔ Enlèvement de la tête d'une endoprothèse de hanche	80.12.99 ↔ Autre arthrotomie, coude, autre
80.05.1C ↔ Enlèvement de la tête ainsi que de l'insert acétabulaire d'une endoprothèse de hanche	80.13.00 ↔ Autre arthrotomie, poignet, SAP
80.05.1D ↔ Enlèvement de la tête, de l'insert ainsi que de l'acétabulum d'une endoprothèse de hanche	80.13.10 ↔ Arthrotomie arthroscopique du poignet, lavage articulaire avec drainage
80.05.1E ↔ Enlèvement de l'insert ainsi que de l'acétabulum d'une endoprothèse de hanche	80.13.11 ↔ Arthrotomie arthroscopique du poignet, ablation de souris articulaire
80.05.1F ↔ Enlèvement de la cage antiprotrusion ainsi que de l'acétabulum d'une endoprothèse de hanche	80.13.12 ↔ Arthrotomie arthroscopique du poignet, insertion ou enlèvement de réservoir médicamenteux
80.05.1G ↔ Enlèvement de la cage antiprotrusion, de l'acétabulum, ainsi que de la tête d'une endoprothèse de hanche	80.13.20 ↔ Arthrotomie du poignet, lavage articulaire avec drainage
80.05.99 ↔ Enlèvement d'endoprothèse de hanche, autre	80.13.21 ↔ Arthrotomie du poignet, ablation de souris articulaire
80.06.00 ↔ Enlèvement d'une endoprothèse de genou, SAP	80.13.99 ↔ Autre arthrotomie, poignet, autre
80.06.11 ↔ Enlèvement d'endoprothèse totale standard de genou	80.14.00 ↔ Autre arthrotomie, main et doigt, SAP
80.06.12 ↔ Enlèvement d'endoprothèse totale spéciale de genou	80.14.10 ↔ Arthrotomie de main et de doigt, lavage articulaire avec drainage
80.06.13 ↔ Enlèvement d'endoprothèse totale de genou à charnière	80.14.99 ↔ Autre arthrotomie, main et doigt, autre
80.06.14 ↔ Enlèvement d'une prothèse unicondylaire à glissement	80.15.00 ↔ Autre arthrotomie, hanche, SAP
80.06.15 ↔ Enlèvement d'une prothèse bicondylaire à glissement	80.15.10 ↔ Arthrotomie arthroscopique de la hanche, lavage articulaire avec drainage

80.15.11 ↔ Arthrotomie arthroscopique de la hanche, ablation de souris articulaire	80.19.30 ↔ Arthrotomie arthroscopique de l'articulation sacro-iliaque, lavage articulaire avec drainage
80.15.12 ↔ Arthrotomie arthroscopique de la hanche, insertion ou enlèvement de réservoir médicamenteux	80.19.31 ↔ Arthrotomie arthroscopique de l'articulation sacro-iliaque, ablation de souris articulaire
80.15.20 ↔ Arthrotomie de la hanche, lavage articulaire avec drainage	80.19.32 ↔ Arthrotomie arthroscopique de l'articulation sacro-iliaque, insertion ou enlèvement de réservoir médicamenteux
80.15.21 ↔ Arthrotomie de la hanche, ablation de souris articulaire	80.19.40 ↔ Arthrotomie de l'articulation sacro-iliaque, lavage articulaire avec drainage
80.15.99 ↔ Autre arthrotomie, hanche, autre	80.19.41 ↔ Arthrotomie de l'articulation sacro-iliaque, ablation de souris articulaire
80.16.00 ↔ Autre arthrotomie, genou, SAP	80.19.49 ↔ Autre arthrotomie de l'articulation sacro-iliaque
80.16.10 ↔ Arthrotomie arthroscopique du genou, lavage articulaire avec drainage	80.19.52 ↔ Arthrotomie arthroscopique de la symphyse, insertion ou enlèvement de réservoir médicamenteux
80.16.11 ↔ Arthrotomie arthroscopique du genou, ablation de souris articulaire	80.19.59 ↔ Autre arthrotomie de la symphyse
80.16.12 ↔ Arthrotomie arthroscopique du genou, insertion ou enlèvement de réservoir médicamenteux	80.19.90 ↔ Arthrotomie arthroscopique d'autre site spécifié, lavage articulaire avec drainage
80.16.20 ↔ Arthrotomie du genou, lavage articulaire avec drainage	80.19.91 ↔ Arthrotomie arthroscopique d'autre site spécifié, ablation de souris articulaire
80.16.21 ↔ Arthrotomie du genou, ablation de souris articulaire	80.19.92 ↔ Arthrotomie arthroscopique d'autre site spécifié, insertion ou enlèvement de réservoir médicamenteux
80.16.99 ↔ Autre arthrotomie, genou, autre	80.19.93 ↔ Arthrotomie d'autre site spécifié, lavage articulaire avec drainage
80.17.10 ↔ Arthrotomie arthroscopique de l'articulation talo-crurale, lavage articulaire avec drainage	80.19.94 ↔ Arthrotomie d'autre site spécifié, ablation de souris articulaire
80.17.11 ↔ Arthrotomie arthroscopique de l'articulation talo-crurale, ablation de souris articulaire	80.19.99 ↔ Autre arthrotomie, autre site spécifié, autre
80.17.12 ↔ Arthrotomie arthroscopique de l'articulation talo-crurale, insertion ou enlèvement de réservoir médicamenteux	80.40 ↔ Section de capsule articulaire, de ligament ou de cartilage, site non spécifié
80.17.20 ↔ Arthrotomie de l'articulation talo-crurale, lavage articulaire avec drainage	80.41.00 ↔ Section de capsule articulaire, de ligament ou de cartilage, ceinture scapulaire et épaule, SAP
80.17.21 ↔ Arthrotomie de l'articulation talo-crurale, ablation de souris articulaire	80.41.10 ↔ Section de capsule articulaire, de ligament ou de cartilage, articulation glénohumérale
80.17.29 ↔ Autre arthrotomie de l'articulation talo-crurale	80.41.20 ↔ Section de capsule articulaire, de ligament ou de cartilage, articulation acromio-claviculaire
80.17.30 ↔ Arthrotomie arthroscopique de l'articulation sous-talaire, lavage articulaire avec drainage	80.41.99 ↔ Section de capsule articulaire, de ligament ou de cartilage, ceinture scapulaire et épaule, autre
80.17.31 ↔ Arthrotomie arthroscopique de l'articulation sous-talaire, ablation de souris articulaire	80.42 ↔ Section de capsule articulaire, de ligament ou de cartilage, coude
80.17.32 ↔ Arthrotomie arthroscopique de l'articulation sous-talaire, insertion ou enlèvement de réservoir médicamenteux	80.43.00 ↔ Section de capsule articulaire, de ligament ou de cartilage, poignet, SAP
80.17.40 ↔ Arthrotomie de l'articulation sous-talaire, lavage articulaire avec drainage	80.43.10 ↔ Section de capsule articulaire, de ligament ou de cartilage, poignet, section de ligaments du carpe
80.17.41 ↔ Arthrotomie de l'articulation sous-talaire, ablation de souris articulaire	80.43.99 ↔ Section de capsule articulaire, de ligament ou de cartilage, poignet, autre
80.17.49 ↔ Autre arthrotomie de l'articulation sous-talaire	80.44.00 ↔ Section de capsule articulaire, de ligament ou de cartilage, main et doigt, SAP
80.17.99 ↔ Autre arthrotomie, cheville, autre	80.44.10 ↔ Section de capsule articulaire, de ligament ou de cartilage, section de ligaments du métacarpe
80.18.00 ↔ Autre arthrotomie, pied et orteil, SAP	80.44.11 ↔ Section de capsule articulaire, de ligament ou de cartilage, section du rétinaculum des fléchisseurs
80.18.10 ↔ Arthrotomie arthroscopique de pied et d'orteil, lavage articulaire avec drainage	80.44.99 ↔ Section de capsule articulaire, de ligament ou de cartilage, main et doigt, autre
80.18.11 ↔ Arthrotomie arthroscopique de pied et d'orteil, ablation de souris articulaire	80.46.00 ↔ Section de capsule articulaire, de ligament ou de cartilage, genou, SAP
80.18.12 ↔ Arthrotomie arthroscopique de pied et d'orteil, insertion ou enlèvement de réservoir médicamenteux	80.46.10 ↔ Section de capsule articulaire, de ligament ou de cartilage, articulation du genou
80.18.20 ↔ Arthrotomie de pied et d'orteil, lavage articulaire avec drainage	80.46.20 ↔ Section de capsule articulaire, de ligament ou de cartilage, articulation tibio-péronière supérieure
80.18.21 ↔ Arthrotomie de pied et d'orteil, ablation de souris articulaire	80.46.99 ↔ Section de capsule articulaire, de ligament ou de cartilage, genou, autre
80.18.99 ↔ Autre arthrotomie, pied et orteil, autre	80.47.10 ↔ Section de capsule articulaire, de ligament ou de cartilage, articulation talo-crurale
80.19.00 ↔ Autre arthrotomie, autre site spécifié, SAP	80.47.20 ↔ Section de capsule articulaire, de ligament ou de cartilage, articulation sous-talaire
80.19.10 ↔ Arthrotomie arthroscopique de l'articulation sternoclaviculaire, lavage articulaire avec drainage	80.47.99 ↔ Section de capsule articulaire, de ligament ou de cartilage, cheville, autre
80.19.11 ↔ Arthrotomie arthroscopique de l'articulation sternoclaviculaire, ablation de souris articulaire	80.48.00 ↔ Section de capsule articulaire, de ligament ou de cartilage, pied et orteil, SAP
80.19.12 ↔ Arthrotomie arthroscopique de l'articulation sternoclaviculaire, insertion ou enlèvement de réservoir médicamenteux	
80.19.20 ↔ Arthrotomie de l'articulation sternoclaviculaire, lavage articulaire avec drainage	
80.19.21 ↔ Arthrotomie de l'articulation sternoclaviculaire, ablation de souris articulaire	
80.19.29 ↔ Autre arthrotomie de l'articulation sternoclaviculaire	

80.48.10 ↔	Section de capsule articulaire, de ligament ou de cartilage, articulation métatarso-phalangienne	80.79.22 ↔	Synovectomie ouverte de la symphyse
80.48.20 ↔	Section de capsule articulaire, de ligament ou de cartilage, une articulation d'orteil	80.81.10 ↔	Débridement de l'articulation glénohumérale
80.48.99 ↔	Section de capsule articulaire, de ligament ou de cartilage, pied et orteil, autre	80.81.11 ↔	Excision de kyste de l'articulation glénohumérale
80.49.10 ↔	Section de capsule articulaire, de ligament ou de cartilage, articulation sternoclaviculaire	80.81.19 ↔	Autre excision ou destruction locale de lésion de l'articulation glénohumérale
80.49.20 ↔	Section de capsule articulaire, de ligament ou de cartilage, articulation sacro-iliaque	80.81.20 ↔	Débridement de l'articulation acromio-claviculaire
80.49.30 ↔	Section de capsule articulaire, de ligament ou de cartilage, symphyse	80.81.21 ↔	Excision de kyste de l'articulation acromio-claviculaire
80.6X.00 ↔	Ménisectomie du genou, SAP	80.81.29 ↔	Autre excision ou destruction locale de lésion de l'articulation acromio-claviculaire
80.6X.10 ↔	Ménisectomie du genou, sous arthroscopie, partielle	80.81.99 ↔	Autre excision ou destruction locale de lésion articulaire, ceinture scapulaire et épaule, autre
80.6X.11 ↔	Ménisectomie du genou, sous arthroscopie, totale	80.82.00 ↔	Autre excision ou destruction locale de lésion articulaire, coude, SAP
80.6X.20 ↔	Ménisectomie du genou, chirurgicale ouverte, partielle	80.82.10 ↔	Excision ou destruction locale de lésion articulaire du coude sous arthroscopie
80.6X.21 ↔	Ménisectomie du genou, chirurgicale ouverte, totale	80.82.11 ↔	Débridement de l'articulation du coude
80.6X.99 ↔	Ménisectomie du genou, autre	80.82.12 ↔	Excision de kyste de l'articulation du coude
80.71.00 ↔	Synovectomie, ceinture scapulaire et épaule, SAP	80.82.99 ↔	Autre excision ou destruction locale de lésion articulaire, coude, autre
80.71.10 ↔	Synovectomie, articulation glénohumérale	80.83.00 ↔	Autre excision ou destruction locale de lésion articulaire, poignet, SAP
80.71.11 ↔	Synovectomie, articulation acromio-claviculaire	80.83.10 ↔	Excision ou destruction locale de lésion articulaire du poignet sous arthroscopie
80.71.99 ↔	Synovectomie, ceinture scapulaire et épaule, autre	80.83.11 ↔	Débridement de l'articulation du poignet
80.72.00 ↔	Synovectomie, coude, SAP	80.83.12 ↔	Excision de kyste de l'articulation du poignet
80.72.10 ↔	Synovectomie arthroscopique du coude	80.83.99 ↔	Autre excision ou destruction locale de lésion articulaire, poignet, autre
80.72.20 ↔	Synovectomie ouverte du coude	80.84.00 ↔	Autre excision ou destruction locale de lésion articulaire, main et doigt, SAP
80.72.99 ↔	Synovectomie, coude, autre	80.84.10 ↔	Débridement d'articulations du carpe
80.73.00 ↔	Synovectomie, poignet, SAP	80.84.20 ↔	Débridement d'autres articulations de main et de doigt
80.73.10 ↔	Synovectomie arthroscopique du poignet	80.84.99 ↔	Autre excision ou destruction locale de lésion articulaire, main et doigt, autre
80.73.20 ↔	Synovectomie ouverte du poignet	80.85.00 ↔	Autre excision ou destruction locale de lésion articulaire, hanche, SAP
80.73.99 ↔	Synovectomie, poignet, autre	80.85.10 ↔	Excision ou destruction locale de lésion articulaire de la hanche sous arthroscopie
80.75.00 ↔	Synovectomie, hanche, SAP	80.85.11 ↔	Débridement de l'articulation coxo-fémorale
80.75.10 ↔	Synovectomie arthroscopique de la hanche	80.85.12 ↔	Excision de kyste de l'articulation coxo-fémorale
80.75.20 ↔	Synovectomie ouverte de la hanche	80.85.21 ↔	Taillage, ostéochondroplastie du col du fémur, par arthroscopie
80.75.99 ↔	Synovectomie, hanche, autre	80.85.22 ↔	Taillage, ostéochondroplastie du col du fémur, par chirurgie ouverte
80.76.00 ↔	Synovectomie, genou, SAP	80.85.99 ↔	Autre excision ou destruction locale de lésion articulaire, hanche, autre
80.76.10 ↔	Synovectomie arthroscopique du genou	80.86.00 ↔	Autre excision ou destruction locale de lésion articulaire, genou, SAP
80.76.11 ↔	Synovectomie arthroscopique de l'articulation tibio-péronière supérieure	80.86.10 ↔	Excision ou destruction locale de lésion articulaire du genou sous arthroscopie
80.76.20 ↔	Synovectomie ouverte du genou	80.86.11 ↔	Débridement de l'articulation du genou
80.76.21 ↔	Synovectomie ouverte de l'articulation tibio-péronière supérieure	80.86.12 ↔	Excision de kyste de l'articulation du genou
80.76.99 ↔	Synovectomie, genou, autre	80.86.13 ↔	Excision de kyste méniscal de l'articulation du genou
80.77.10 ↔	Synovectomie arthroscopique de l'articulation talo-crurale	80.86.99 ↔	Autre excision ou destruction locale de lésion articulaire, genou, autre
80.77.11 ↔	Synovectomie arthroscopique de l'articulation sous-talaire	80.87.00 ↔	Autre excision ou destruction locale de lésion articulaire, cheville, SAP
80.77.20 ↔	Synovectomie ouverte de l'articulation talo-crurale	80.87.10 ↔	Excision ou destruction locale de lésion de l'articulation talo-crurale sous arthroscopie
80.77.21 ↔	Synovectomie ouverte de l'articulation sous-talaire	80.87.11 ↔	Débridement de l'articulation talo-crurale
80.77.99 ↔	Synovectomie, cheville, autre	80.87.12 ↔	Excision de kyste de l'articulation talo-crurale
80.78.00 ↔	Synovectomie, pied et orteil, SAP	80.87.19 ↔	Autre excision ou destruction locale de lésion de l'articulation talo-crurale
80.78.10 ↔	Synovectomie arthroscopique de l'articulation tarsométatarsienne	80.87.20 ↔	Excision ou destruction locale de lésion articulaire de l'articulation sous-talaire sous arthroscopie
80.78.11 ↔	Synovectomie arthroscopique de l'articulation métatarso-phalangienne	80.87.21 ↔	Débridement de l'articulation sous-talaire
80.78.19 ↔	Synovectomie arthroscopique de pied et d'orteil	80.87.22 ↔	Excision de kyste de l'articulation sous-talaire
80.78.20 ↔	Synovectomie ouverte de l'articulation tarsométatarsienne	80.87.29 ↔	Autre excision ou destruction locale de lésion de l'articulation sous-talaire
80.78.21 ↔	Synovectomie ouverte de l'articulation métatarso-phalangienne		
80.78.29 ↔	Autre synovectomie ouverte de pied et d'orteil		
80.78.99 ↔	Synovectomie, pied et orteil, autre		
80.79.10 ↔	Synovectomie arthroscopique de l'articulation sternoclaviculaire		
80.79.11 ↔	Synovectomie arthroscopique de l'articulation sacro-iliaque		
80.79.20 ↔	Synovectomie ouverte de l'articulation sternoclaviculaire		
80.79.21 ↔	Synovectomie ouverte de l'articulation sacro-iliaque		

80.87.99 ↔ Autre excision ou destruction locale de lésion articulaire, cheville, autre	80.99.31 ↔ Autre excision, symphyse
80.88.00 ↔ Autre excision ou destruction locale de lésion articulaire, pied et orteil, SAP	81.11 ↔ Arthrodèse de la cheville
80.88.10 ↔ Excision ou destruction locale de lésion articulaire de pied et d'orteil sous arthroscopie	81.12.10 ↔ Arthrodèse talo-crurale [tibio-astragalienne/tibio-tarsienne] et sous-talaire [sous-astragalienne]
80.88.20 ↔ Débridement de l'articulation métatarso-phalangienne	81.12.11 ↔ Arthrodèse astragalo-calcaneó-cuboído-naviculaire [triple arthrodèse des articulations talo-crurale et sous-talaire et de l'articulation médiotarsienne (a. de Chopart)]
80.88.21 ↔ Excision de kyste de l'articulation métatarso-phalangienne	81.12.12 ↔ Arthrodèse sous-talaire, deux articulations du tarse
80.88.29 ↔ Autre excision ou destruction locale de lésion de l'articulation métatarso-phalangienne	81.12.13 ↔ Arthrodèse sous-talaire, trois articulations du tarse
80.88.30 ↔ Débridement d'articulation d'orteil	81.12.99 ↔ Arthrodèse triple, autre
80.88.40 ↔ Autre débridement d'autre articulation de pied	81.13 ↔ Arthrodèse sous-astragalienne
80.88.50 ↔ Excision de kyste d'autre articulation de pied et d'orteil	81.14 ↔ Arthrodèse médiotarsienne
80.88.59 ↔ Autre excision ou destruction locale de lésion d'autre articulation de pied et d'orteil	81.15 ↔ Arthrodèse tarso-métatarsienne
80.88.99 ↔ Autre excision ou destruction locale de lésion articulaire, pied et orteil, autre	81.16 ↔ Arthrodèse métatarso-phalangienne
80.89.00 ↔ Autre excision ou destruction locale de lésion articulaire, autre site spécifié, SAP	81.17 ↔ Autre arthrodèse du pied
80.89.10 ↔ Excision ou destruction locale de lésion de l'articulation sternoclaviculaire sous arthroscopie	81.18 ↔ Arthrorise d'articulation sous-talaire
80.89.11 ↔ Débridement de l'articulation sternoclaviculaire	81.21 ↔ Arthrodèse de la hanche
80.89.12 ↔ Excision de kyste de l'articulation sternoclaviculaire	81.22 ↔ Arthrodèse du genou
80.89.19 ↔ Autre excision ou destruction locale de lésion de l'articulation sternoclaviculaire	81.23 ↔ Arthrodèse de l'épaule
80.89.20 ↔ Excision ou destruction locale de lésion de l'articulation sacro-iliaque sous arthroscopie	81.24 ↔ Arthrodèse du coude
80.89.21 ↔ Débridement de l'articulation sacro-iliaque	81.25.09 ↔ Arthrodèse radio-carpienne, autre
80.89.22 ↔ Excision de kyste de l'articulation sacro-iliaque	81.25.11 ↔ Arthrodèse radio-carpienne, complète
80.89.29 ↔ Autre excision ou destruction locale de lésion de l'articulation sacro-iliaque	81.25.21 ↔ Arthrodèse radio-carpienne, partielle
80.91.10 ↔ Excision arthroscopique, articulation glénohumérale	81.26.09 ↔ Arthrodèse métacarpo-carpienne, autre
80.91.11 ↔ Autre excision, articulation glénohumérale	81.26.11 ↔ Arthrodèse métacarpo-carpienne, arthrodèse intracarpienne
80.91.20 ↔ Excision arthroscopique, articulation acromio-claviculaire	81.27 ↔ Arthrodèse métacarpo-phalangienne
80.91.21 ↔ Autre excision, articulation acromio-claviculaire	81.28 ↔ Arthrodèse interphalangienne
80.92.10 ↔ Excision arthroscopique, coude	81.29.10 ↔ Arthrodèse sacro-iliaque
80.92.11 ↔ Prélèvement de greffon cartilagineux du coude	81.29.20 ↔ Arthrodèse de la symphyse
80.93.11 ↔ Prélèvement de greffon cartilagineux du poignet	81.29.99 ↔ Arthrodèse d'autres articulations spécifiées, autre
80.93.12 ↔ Résection du ligament triangulaire du carpe	81.40.00 ↔ Reconstruction de la hanche, SAP
80.93.13 ↔ Excision de ligaments au poignet	81.40.10 ↔ Refixation d'un fragment ostéochondral sous arthroscopie, hanche
80.94.11 ↔ Excision de ligaments à l'articulation métacarpo-carpienne	81.40.11 ↔ Refixation chirurgicale ouverte d'un fragment ostéochondral, hanche
80.95.10 ↔ Excision arthroscopique, hanche	81.40.18 ↔ Incision de l'os sous-chondral sous arthroscopie, hanche
80.95.11 ↔ Prélèvement de greffon cartilagineux de la hanche	81.40.19 ↔ Incision chirurgicale ouverte de l'os sous-chondral, hanche
80.95.99 ↔ Autre excision articulaire, hanche, autre	81.40.20 ↔ Incision de l'os sous-chondral avec insertion d'implant acellulaire sous arthroscopie, hanche
80.96.10 ↔ Excision arthroscopique, genou	81.40.21 ↔ Incision chirurgicale ouverte de l'os sous-chondral avec insertion d'implant acellulaire, hanche
80.96.20 ↔ Prélèvement arthroscopique de greffon cartilagineux du genou	81.40.30 ↔ Arthroplastie de l'articulation coxo-fémorale avec ostéotomie pelvienne, autre ostéotomie
80.96.21 ↔ Prélèvement chirurgical ouvert de greffon cartilagineux du genou	81.40.31 ↔ Arthroplastie de l'articulation coxo-fémorale avec ostéotomie pelvienne, triple ostéotomie
80.97.10 ↔ Excision arthroscopique, articulation talo-crurale	81.40.32 ↔ Plastie du toit du cotyle de la hanche
80.97.11 ↔ Autre excision, articulation talo-crurale	81.40.33 ↔ Opération de Girdlestone, résection primaire, hanche
80.97.20 ↔ Excision arthroscopique, articulation sous-talaire	81.40.34 ↔ Réparation du labrum acétabulaire, par chirurgie ouverte
80.97.21 ↔ Autre excision, articulation sous-talaire	81.40.35 ↔ Réparation du labrum acétabulaire, par arthroscopie
80.97.30 ↔ Prélèvement de greffon cartilagineux de la cheville	81.40.99 ↔ Reconstruction de la hanche, autre
80.97.99 ↔ Autre excision articulaire, cheville, autre	81.42 ↔ Réparation de l'articulation du genou, cinq interventions en un temps [five-in-one]
80.98.10 ↔ Excision arthroscopique, pied et orteil	81.43 ↔ Réparation de la triade malheureuse du genou
80.98.11 ↔ Autre excision, articulation métatarso-phalangienne	81.44.10 ↔ Stabilisation de la rotule, incision du rétinacle latéral
80.98.12 ↔ Autre excision, autres articulations du pied	81.44.11 ↔ Stabilisation de la rotule, incision du rétinacle latéral, avec ligamentoplastie
80.98.13 ↔ Autre excision, articulation d'orteil	81.44.12 ↔ Stabilisation de la rotule, transfert de l'insertion d'un tendon rotulien
80.98.99 ↔ Autre excision articulaire, pied et orteil, autre	81.44.13 ↔ Stabilisation de la rotule, transfert de l'insertion d'un tendon rotulien avec implantation d'un greffon osseux
80.99.10 ↔ Excision arthroscopique, articulation sternoclaviculaire	81.44.14 ↔ Stabilisation de la rotule par plastie du MPFL [Medial Patello-Femoral Ligament]
80.99.11 ↔ Autre excision, articulation sternoclaviculaire	81.44.99 ↔ Stabilisation de la rotule, autre
80.99.20 ↔ Excision arthroscopique, articulation sacro-iliaque	81.45.10 ↔ Réparation du ligament croisé antérieur avec tendon rotulien autogène sous arthroscopie
80.99.21 ↔ Autre excision, articulation sacro-iliaque	
80.99.30 ↔ Excision arthroscopique, symphyse	

81.45.11 ↔	Réparation du ligament croisé postérieur avec tendon rotulien autogène sous arthroscopie	81.49.29 ↔	Incision chirurgicale ouverte de l'os sous-chondral, articulation sous-talaire
81.45.12 ↔	Réparation du ligament croisé antérieur avec tendon semi-tendineux et/ou gracilis sous arthroscopie	81.49.30 ↔	Incision de l'os sous-chondral avec insertion d'implant acellulaire sous arthroscopie, articulation talo-crutale
81.45.13 ↔	Réparation du ligament croisé postérieur avec tendon semi-tendineux et/ou gracilis sous arthroscopie	81.49.31 ↔	Incision de l'os sous-chondral avec insertion d'implant acellulaire sous arthroscopie, articulation sous-talaire
81.45.14 ↔	Réparation du ligament croisé antérieur avec remplacement alloplastique et renforcement alloplastique du ligament, par arthroscopie	81.49.32 ↔	Arthroplastie de résection de la cheville
81.45.19 ↔	Autre réparation des ligaments croisés sous arthroscopie	81.49.33 ↔	Refixation et plastie de l'appareil capsulo-ligamentaire, articulation talo-crutale
81.45.20 ↔	Réparation chirurgicale ouverte du ligament croisé antérieur avec tendon rotulien autogène	81.49.34 ↔	Incision chirurgicale ouverte de l'os sous-chondral avec insertion d'implant acellulaire, articulation talo-crutale
81.45.21 ↔	Réparation chirurgicale ouverte du ligament croisé postérieur avec tendon rotulien autogène	81.49.35 ↔	Incision chirurgicale ouverte de l'os sous-chondral avec insertion d'implant acellulaire, articulation sous-talaire
81.45.22 ↔	Réparation chirurgicale ouverte du ligament croisé antérieur avec tendon semi-tendineux et/ou gracilis	81.49.99 ↔	Autre réparation de la cheville, autre
81.45.23 ↔	Réparation chirurgicale ouverte du ligament croisé postérieur avec tendon semi-tendineux et/ou gracilis	81.51.00 ↔	Prothèse totale de hanche, SAP
81.45.24 ↔	Réparation du ligament croisé antérieur avec remplacement alloplastique et renforcement alloplastique du ligament, par chirurgie ouverte	81.51.11 ↔	Première implantation d'endoprothèse totale de hanche
81.45.29 ↔	Autre réparation chirurgicale ouverte des ligaments croisés	81.51.12 ↔	Première implantation d'endoprothèse totale de hanche, prothèse spéciale
81.45.99 ↔	Autre réparation des ligaments croisés, autre	81.51.13 ↔	Première implantation de prothèse de resurfaçage
81.46 ↔	Autre réparation de ligament collatéral	81.51.19 ↔	Première implantation d'endoprothèse totale de hanche, autre
81.47.10 ↔	Refixation d'un fragment ostéocondral, genou	81.51.21 ↔	Implantation d'une endoprothèse totale de hanche lors d'un remplacement de prothèse
81.47.11 ↔	Refixation d'un fragment ostéocondral sous arthroscopie, genou	81.51.22 ↔	Implantation d'une endoprothèse totale de hanche, prothèse spéciale, lors d'un remplacement de prothèse
81.47.14 ↔	Refixation chirurgicale ouverte du ménisque, genou	81.51.23 ↔	Implantation d'une endoprothèse de resurfaçage lors d'un remplacement de prothèse
81.47.15 ↔	Refixation arthroscopique du ménisque, genou	81.51.29 ↔	Implantation d'une endoprothèse totale de hanche lors d'un remplacement de prothèse, autre
81.47.16 ↔	Grefe de ménisque, genou	81.52.00 ↔	Implantation d'endoprothèse partielle de hanche, implantation de composantes d'endoprothèse de hanche, SAP
81.47.19 ↔	Refixation osseuse chirurgicale ouverte de ligament croisé, genou	81.52.21 ↔	Première implantation de prothèse unipolaire
81.47.20 ↔	Refixation osseuse arthroscopique de ligament croisé, genou	81.52.22 ↔	Première implantation de prothèse bipolaire
81.47.23 ↔	Incision de l'os sous-chondral, genou, chirurgie ouverte	81.52.29 ↔	Première implantation de prothèse partielle de hanche, autre
81.47.24 ↔	Incision de l'os sous-chondral sous arthroscopie, genou	81.52.31 ↔	Première implantation de cage antiprotrusion d'endoprothèse de hanche
81.47.25 ↔	Incision de l'os sous-chondral avec insertion d'implant acellulaire sous arthroscopie, genou	81.52.39 ↔	Première implantation d'une composante partielle d'endoprothèse de hanche
81.47.27 ↔	Arthroplastie de résection du genou	81.52.41 ↔	Implantation d'une prothèse unipolaire lors d'un remplacement de prothèse
81.47.28 ↔	Incision chirurgicale ouverte de l'os sous-chondral avec insertion d'implant acellulaire, genou	81.52.42 ↔	Implantation d'une prothèse bipolaire lors d'un remplacement de prothèse
81.47.30 ↔	Autre refixation et suture de l'appareil capsulo-ligamentaire du genou	81.52.49 ↔	Implantation d'une prothèse partielle de hanche lors d'un remplacement de prothèse, autre
81.47.31 ↔	Autre ligamentoplastie chirurgicale ouverte du genou	81.52.51 ↔	Implantation d'une cage antiprotrusion d'endoprothèse de hanche lors d'un remplacement
81.47.40 ↔	Autre réparation du genou, de la rotule et de ses structures de maintien	81.52.52 ↔	Implantation d'un insert d'endoprothèse de hanche lors d'un remplacement
81.47.60 ↔	Réparation de la trochlée fémorale avec arthrotomie et ostéotomie du fémur distal avec ou sans plastie sous-chondrale d'os spongieux	81.52.53 ↔	Implantation d'une tête d'endoprothèse de hanche lors d'un remplacement
81.47.90 ↔	Autre réparation arthroscopique du genou	81.52.54 ↔	Implantation de la tête ainsi que de l'insert d'une endoprothèse de hanche lors d'un remplacement
81.47.99 ↔	Autre réparation du genou, autre	81.52.55 ↔	Implantation de la tête, de l'insert ainsi que de l'acétabulum d'une endoprothèse de hanche lors d'un remplacement
81.49.10 ↔	Refixation d'un fragment ostéocondral sous arthroscopie, articulation talo-crutale	81.52.56 ↔	Implantation de l'insert ainsi que de l'acétabulum d'une endoprothèse de hanche lors d'un remplacement
81.49.11 ↔	Refixation chirurgicale ouverte d'un fragment ostéocondral, articulation talo-crutale	81.52.57 ↔	Implantation de la cage antiprotrusion ainsi que de l'acétabulum d'une endoprothèse de hanche lors d'un remplacement
81.49.12 ↔	Refixation d'un fragment ostéocondral sous arthroscopie, articulation sous-talaire		
81.49.13 ↔	Refixation chirurgicale ouverte d'un fragment ostéocondral, articulation sous-talaire		
81.49.26 ↔	Incision de l'os sous-chondral sous arthroscopie, articulation talo-crutale		
81.49.27 ↔	Incision chirurgicale ouverte de l'os sous-chondral, articulation talo-crutale		
81.49.28 ↔	Incision de l'os sous-chondral de l'articulation sous-talaire sous arthroscopie, articulation sous-talaire		

81.52.58 ↔	Implantation de la cage antiprotrusion, de l'acétabulum ainsi que de la tête d'une endoprothèse de hanche lors d'un remplacement	81.71.10 ↔	Implantation d'une autre endoprothèse d'articulation de doigt
81.52.59 ↔	Implantation de composantes d'une endoprothèse de hanche lors d'un remplacement, autre	81.71.99 ↔	Arthroplastie métacarpophalangienne et interphalangienne avec implant, autre
81.52.5A ↔	Implantation de la tige ainsi que de la tête d'une endoprothèse de hanche lors d'un remplacement	81.72 ↔	Arthroplastie métacarpo-phalangienne et interphalangienne, sans implant
81.52.5B ↔	Implantation de la tige, de la tête ainsi que de l'insert d'une endoprothèse de hanche lors d'un remplacement	81.73 ↔	Remplacement total du poignet
81.54.21 ↔	Première implantation d'endoprothèse totale standard de genou	81.74.00 ↔	Arthroplastie carpo-carpienne et carpo-métacarpienne avec implant, SAP
81.54.22 ↔	Première implantation d'endoprothèse totale spéciale de genou	81.74.10 ↔	Implantation d'endoprothèse d'articulation trapézo-métacarpienne du pouce
81.54.23 ↔	Première implantation d'endoprothèse totale à charnière de genou	81.74.21 ↔	Arthroplastie radio-carpienne ou carpo-carpienne avec implant
81.54.24 ↔	Première implantation de prothèse de genou unicondyalaire à glissement	81.74.99 ↔	Arthroplastie carpo-carpienne et carpo-métacarpienne avec implant, autre
81.54.25 ↔	Première implantation de prothèse de genou bicondyalaire à glissement	81.75 ↔	Arthroplastie carpo-carpienne et carpo-métacarpienne, sans implant
81.54.26 ↔	Première implantation de bouclier fémoral condyalaire avec resurfaçage arrière de la rotule	81.80.00 ↔	Implantation endoprothèse totale d'épaule, SAP
81.54.31 ↔	Implantation d'une endoprothèse totale standard de genou lors d'un remplacement de prothèse	81.80.09 ↔	Implantation endoprothèse totale d'épaule, autre
81.54.32 ↔	Implantation d'une endoprothèse totale spéciale de genou lors d'un remplacement de prothèse	81.80.11 ↔	Première implantation endoprothèse totale d'épaule, anatomique
81.54.33 ↔	Implantation d'une endoprothèse totale de genou à charnière lors d'un remplacement de prothèse	81.80.12 ↔	Première implantation endoprothèse totale d'épaule, inversée
81.54.34 ↔	Implantation d'une prothèse unicondyalaire à glissement lors d'un remplacement de prothèse	81.80.13 ↔	Première implantation endoprothèse totale d'épaule, prothèse spéciale
81.54.35 ↔	Implantation d'une prothèse bicondyalaire à glissement lors d'un remplacement de prothèse	81.80.21 ↔	Implantation endoprothèse totale d'épaule, anatomique, lors d'un remplacement de prothèse
81.54.39 ↔	Implantation d'une endoprothèse de genou lors d'un remplacement de prothèse, autre	81.80.22 ↔	Implantation endoprothèse totale d'épaule, inversée, lors d'un remplacement de prothèse
81.54.42 ↔	Implantation d'un resurfaçage arrière de la rotule lors d'un remplacement	81.80.23 ↔	Implantation endoprothèse totale d'épaule, prothèse spéciale, lors d'un remplacement de prothèse
81.54.43 ↔	Implantation d'un insert de prothèse de genou lors d'un remplacement	81.81.00 ↔	Implantation prothèse partielle d'épaule, SAP
81.54.44 ↔	Implantation de composantes tibiales ou fémorales ainsi que de l'insert d'une endoprothèse de genou unicondyalaire, resp. bicondyalaire, à glissement ou totale standard lors d'un remplacement	81.81.09 ↔	Implantation prothèse partielle d'épaule, autre
81.54.45 ↔	Implantation de composantes tibiales ou fémorales ainsi que de l'insert d'une endoprothèse totale de genou spéciale ou d'une endoprothèse totale à charnière lors d'un remplacement	81.81.11 ↔	Première implantation prothèse de resurfaçage
81.54.46 ↔	Implantation d'un substitut isolé de la surface de glissement fémorale lors d'un remplacement	81.81.12 ↔	Première implantation prothèse de tête humérale
81.54.47 ↔	Implantation d'un bouclier fémoral condyalaire avec resurfaçage arrière de la rotule lors d'un remplacement	81.81.13 ↔	Première implantation prothèse glénoïdienne
81.54.49 ↔	Implantation de composantes d'une endoprothèse de genou lors d'un remplacement, autre	81.81.21 ↔	Implantation prothèse de resurfaçage, lors d'un remplacement de prothèse
81.56 ↔	Prothèse totale de cheville	81.81.22 ↔	Implantation prothèse de tête humérale, lors d'un remplacement de prothèse
81.57.00 ↔	Prothèse articulaire, pied et orteil, SAP	81.81.23 ↔	Implantation prothèse glénoïdienne, lors d'un remplacement de prothèse
81.57.10 ↔	Prothèse articulaire, pied et orteil, endoprothèse du tarse postérieur	81.81.31 ↔	Implantation de cupule, endoprothèse totale d'épaule, lors d'un remplacement de composantes
81.57.11 ↔	Prothèse articulaire, pied et orteil, endoprothèse du médio-tarse ou d'orteil	81.81.32 ↔	Implantation de cupule ainsi qu'insert, endoprothèse totale d'épaule, lors d'un remplacement de composantes
81.57.99 ↔	Prothèse articulaire, pied et orteil, autre	81.81.33 ↔	Implantation insert, endoprothèse totale d'épaule, lors d'un remplacement de composantes
81.59.10 ↔	Révision de prothèse articulaire de membre inférieur, sans remplacement	81.81.34 ↔	Implantation insert ainsi que tête, endoprothèse totale d'épaule, lors d'un remplacement de composantes
81.59.11 ↔	Révision et remplacement d'endoprothèse de cheville	81.81.35 ↔	Implantation d'insert, tête ainsi que tige, endoprothèse totale d'épaule, lors d'un remplacement de composantes
81.59.12 ↔	Révision et remplacement d'endoprothèse de tarse postérieur	81.82.00 ↔	Réparation et refixation de l'appareil capsulo-ligamentaire de l'épaule, SAP
81.59.13 ↔	Révision et remplacement d'endoprothèse de médio-tarse ou d'orteil	81.82.09 ↔	Réparation et refixation de l'appareil capsulo-ligamentaire de l'épaule, autre
81.71.00 ↔	Arthroplastie métacarpo-phalangienne et interphalangienne avec implant, SAP	81.82.31 ↔	Refixation du bourrelet glénoïdien, par arthroscopie
		81.82.32 ↔	Élargissement de l'espace sous-acromial, par arthroscopie
		81.82.33 ↔	Capsulorrhaphie avec fixation dans la cavité glénoïde, par arthroscopie
		81.82.34 ↔	Implantation implant ballonnet comme espaceur à l'épaule, par arthroscopie
		81.82.35 ↔	Réparation de la coiffe des rotateurs, par arthroscopie
		81.82.41 ↔	Refixation du bourrelet glénoïdien, par chirurgie ouverte

81.82.42 ↔	Plastie du bord antérieur et postérieur de la cavité glénoïde, épaule, par chirurgie ouverte	81.93.30 ↔	Suture de capsule ou de ligament, carpe et métacarpe
81.82.43 ↔	Plastie du bord antérieur et postérieur de la capsule glénoïde, épaule, par chirurgie ouverte	81.93.99 ↔	Suture de capsule ou de ligament du membre supérieur, autre
81.82.44 ↔	Acromioplastie avec section du ligament coraco-acromial, par chirurgie ouverte	81.94 ↔	Suture de capsule ou de ligament de cheville et de pied
81.82.45 ↔	Réparation de la coiffe des rotateurs, par chirurgie ouverte	81.95.00 ↔	Suture de capsule ou de ligament d'autre articulation du membre inférieur, SAP
81.82.46 ↔	Réparation de la coiffe des rotateurs, transfert du tendon du grand dorsal	81.95.09 ↔	Suture de capsule ou de ligament d'autre articulation de membre inférieur, autre
81.82.47 ↔	Réparation de la coiffe des rotateurs, transfert du tendon du grand pectoral	81.95.10 ↔	Suture du ligament croisé antérieur, sous arthroscopie
81.83.00 ↔	Autre réparation de l'épaule, SAP	81.95.11 ↔	Suture du ligament croisé antérieur, par chirurgie ouverte
81.83.10 ↔	Refixation d'un fragment ostéochondral sous arthroscopie, articulation glénohumérale	81.95.12 ↔	Suture du ligament croisé postérieur, sous arthroscopie
81.83.11 ↔	Refixation chirurgicale ouverte d'un fragment ostéochondral, articulation glénohumérale	81.95.13 ↔	Suture du ligament croisé postérieur, par chirurgie ouverte
81.83.12 ↔	Refixation d'un fragment ostéochondral sous arthroscopie, articulation acromio-claviculaire	81.95.14 ↔	Suture arthroscopique de l'appareil capsulo-ligamentaire interne avec implication méniscale
81.83.13 ↔	Refixation chirurgicale ouverte d'un fragment ostéochondral, articulation acromio-claviculaire	81.95.15 ↔	Suture chirurgicale ouverte de l'appareil capsulo-ligamentaire interne avec implication méniscale
81.83.26 ↔	Incision de l'os sous-chondral sous arthroscopie, articulation glénohumérale	81.95.16 ↔	Suture de l'appareil capsulo-ligamentaire externe, sous arthroscopie
81.83.27 ↔	Incision chirurgicale ouverte de l'os sous-chondral, articulation glénohumérale	81.95.17 ↔	Suture de l'appareil capsulo-ligamentaire externe, par chirurgie ouverte
81.83.28 ↔	Incision de l'os sous-chondral sous arthroscopie, articulation acromio-claviculaire	81.95.18 ↔	Suture de l'appareil capsulo-ligamentaire dorsal, par chirurgie ouverte
81.83.29 ↔	Incision chirurgicale ouverte de l'os sous-chondral, articulation acromio-claviculaire	81.95.1A ↔	Suture de l'appareil capsulo-ligamentaire dorsal, sous arthroscopie
81.83.30 ↔	Incision de l'os sous-chondral avec insertion d'implant acellulaire sous arthroscopie, articulation glénohumérale	81.95.21 ↔	Suture de capsule ou de ligament de la hanche, par chirurgie ouverte
81.83.31 ↔	Incision de l'os sous-chondral avec insertion d'implant acellulaire sous arthroscopie, articulation acromio-claviculaire	81.95.22 ↔	Suture de capsule ou de ligament de la hanche, par arthroscopie
81.83.35 ↔	Incision chirurgicale ouverte de l'os sous-chondral avec insertion d'implant acellulaire, articulation glénohumérale	81.96.10 ↔	Autre réparation d'articulation, articulation sternoclaviculaire, SAP
81.83.36 ↔	Incision chirurgicale ouverte de l'os sous-chondral avec insertion d'implant acellulaire, articulation acromio-claviculaire	81.96.11 ↔	Autre réparation d'articulation, articulation sternoclaviculaire, refixation d'un fragment ostéochondral sous arthroscopie
81.83.40 ↔	Arthroplastie de résection de l'épaule	81.96.12 ↔	Autre réparation d'articulation, articulation sternoclaviculaire, refixation chirurgicale ouverte d'un fragment ostéochondral
81.83.51 ↔	Stabilisation de l'articulation acromio-claviculaire par procédé de fixation, sous contrôle arthroscopique	81.96.19 ↔	Autre réparation d'articulation, articulation sternoclaviculaire, autre
81.83.99 ↔	Autre réparation de l'épaule, autre	81.96.1A ↔	Autre réparation d'articulation, articulation sternoclaviculaire, incision de l'os sous-chondral sous arthroscopie
81.84 ↔	Prothèse totale de coude	81.96.1B ↔	Autre réparation d'articulation, articulation sternoclaviculaire, incision chirurgicale ouverte de l'os sous-chondral
81.85.00 ↔	Autre réparation du coude, SAP	81.96.1C ↔	Autre réparation d'articulation, articulation sternoclaviculaire, incision de l'os sous-chondral avec insertion d'implant acellulaire sous arthroscopie
81.85.10 ↔	Refixation d'un fragment ostéochondral sous arthroscopie, coude	81.96.1D ↔	Autre réparation d'articulation, articulation sternoclaviculaire, incision de l'os sous-chondral avec insertion d'implant acellulaire, par chirurgie ouverte
81.85.11 ↔	Refixation chirurgicale ouverte d'un fragment ostéochondral, coude	81.96.20 ↔	Autre réparation d'articulation, poignet, SAP
81.85.18 ↔	Incision de l'os sous-chondral sous arthroscopie, coude	81.96.21 ↔	Autre réparation d'articulation, poignet, refixation d'un fragment ostéochondral sous arthroscopie
81.85.19 ↔	Incision chirurgicale ouverte de l'os sous-chondral, coude	81.96.22 ↔	Autre réparation d'articulation, poignet, refixation chirurgicale ouverte d'un fragment ostéochondral
81.85.20 ↔	Incision de l'os sous-chondral avec insertion d'implant acellulaire sous arthroscopie, coude	81.96.29 ↔	Autre réparation d'articulation, poignet, autre
81.85.21 ↔	Arthroplastie de résection du coude	81.96.2A ↔	Autre réparation d'articulation, poignet, incision de l'os sous-chondral sous arthroscopie
81.85.22 ↔	Incision chirurgicale ouverte de l'os sous-chondral avec insertion d'implant acellulaire, coude	81.96.2B ↔	Autre réparation d'articulation, poignet, incision chirurgicale ouverte de l'os sous-chondral
81.85.30 ↔	Remplacement prothétique de la surface articulaire de l'humérus distal	81.96.2C ↔	Autre réparation d'articulation, poignet, incision de l'os sous-chondral avec insertion d'implant acellulaire sous arthroscopie
81.85.31 ↔	Autre réparation du coude, prothèse de la tête radiale	81.96.2D ↔	Autre réparation d'articulation, poignet, prothèse de la tête cubitale
81.85.99 ↔	Autre réparation du coude, autre		
81.93.00 ↔	Suture de capsule ou de ligament du membre supérieur, SAP		
81.93.10 ↔	Suture de l'appareil ligamentaire de la clavicule		
81.93.20 ↔	Suture du ligament annulaire radio-cubital		
81.93.21 ↔	Suture de l'appareil ligamentaire radio-cubital distal		

81.96.2E ↔	Autre réparation d'articulation, poignet, incision de l'os sous-chondral avec insertion d'implant acellulaire, par chirurgie ouverte	81.96.5D ↔	Autre réparation d'articulation, articulation métatarso-phalangienne, incision de l'os sous-chondral avec insertion d'implant acellulaire, par chirurgie ouverte
81.96.30 ↔	Autre réparation d'articulation, articulation sacro-iliaque, SAP	81.96.60 ↔	Autre réparation d'articulation, orteil, SAP
81.96.31 ↔	Autre réparation d'articulation, articulation sacro-iliaque, refixation d'un fragment ostéocondral sous arthroscopie	81.96.61 ↔	Autre réparation d'articulation, orteil, refixation d'un fragment ostéocondral sous arthroscopie
81.96.32 ↔	Autre réparation d'articulation, articulation sacro-iliaque, refixation chirurgicale ouverte d'un fragment ostéocondral	81.96.62 ↔	Autre réparation d'articulation, orteil, refixation chirurgicale ouverte d'un fragment ostéocondral
81.96.39 ↔	Autre réparation d'articulation, articulation sacro-iliaque, autre	81.96.69 ↔	Autre réparation d'articulation, orteil, autre
81.96.3A ↔	Autre réparation d'articulation, articulation sacro-iliaque, incision de l'os sous-chondral sous arthroscopie	81.96.6A ↔	Autre réparation d'articulation, orteil, incision de l'os sous-chondral sous arthroscopie
81.96.3B ↔	Autre réparation d'articulation, articulation sacro-iliaque, incision chirurgicale ouverte de l'os sous-chondral	81.96.6B ↔	Autre réparation d'articulation, orteil, incision chirurgicale ouverte de l'os sous-chondral
81.96.3C ↔	Autre réparation d'articulation, articulation sacro-iliaque, incision de l'os sous-chondral avec insertion d'implant acellulaire sous arthroscopie	81.96.6C ↔	Autre réparation d'articulation, orteil, incision de l'os sous-chondral avec insertion d'implant acellulaire sous arthroscopie
81.96.3D ↔	Autre réparation d'articulation, articulation sacro-iliaque, incision de l'os sous-chondral avec insertion d'implant acellulaire, par chirurgie ouverte	81.96.6D ↔	Autre réparation d'articulation, orteil, incision de l'os sous-chondral avec insertion d'implant acellulaire, par chirurgie ouverte
81.96.40 ↔	Autre réparation d'articulation, articulation tibio-péronière supérieure, SAP	81.96.70 ↔	Autre réparation d'articulation, autres articulations du pied, SAP
81.96.41 ↔	Autre réparation d'articulation, articulation tibio-péronière supérieure, refixation d'un fragment ostéocondral sous arthroscopie	81.96.71 ↔	Autre réparation d'articulation, autres articulations du pied, refixation d'un fragment ostéocondral sous arthroscopie
81.96.42 ↔	Autre réparation d'articulation, articulation tibio-péronière supérieure, refixation chirurgicale ouverte d'un fragment ostéocondral	81.96.72 ↔	Autre réparation d'articulation, autres articulations du pied, refixation chirurgicale ouverte d'un fragment ostéocondral
81.96.49 ↔	Autre réparation d'articulation, articulation tibio-péronière supérieure, autre	81.96.79 ↔	Autre réparation d'articulation, autres articulations du pied, autre
81.96.4A ↔	Autre réparation d'articulation, articulation tibio-péronière supérieure, incision de l'os sous-chondral sous arthroscopie	81.96.7A ↔	Autre réparation d'articulation, autres articulations du pied, incision de l'os sous-chondral sous arthroscopie
81.96.4B ↔	Autre réparation d'articulation, articulation tibio-péronière supérieure, incision chirurgicale ouverte de l'os sous-chondral	81.96.7B ↔	Autre réparation d'articulation, autres articulations du pied, incision chirurgicale ouverte de l'os sous-chondral
81.96.4C ↔	Autre réparation d'articulation, articulation tibio-péronière supérieure, incision de l'os sous-chondral avec insertion d'implant acellulaire sous arthroscopie	81.96.7C ↔	Autre réparation d'articulation, autres articulations du pied, incision de l'os sous-chondral avec insertion d'implant acellulaire sous arthroscopie
81.96.4D ↔	Autre réparation d'articulation, articulation tibio-péronière supérieure, incision de l'os sous-chondral avec insertion d'implant acellulaire, par chirurgie ouverte	81.96.7D ↔	Autre réparation d'articulation, autres articulations du pied, incision de l'os sous-chondral avec insertion d'implant acellulaire, par chirurgie ouverte
81.96.50 ↔	Autre réparation d'articulation, articulation métatarso-phalangienne, SAP	81.96.80 ↔	Autre réparation d'articulation, autre site spécifié, SAP
81.96.51 ↔	Autre réparation d'articulation, articulation métatarso-phalangienne, refixation d'un fragment ostéocondral sous arthroscopie	81.96.81 ↔	Autre réparation d'articulation, autre site spécifié, refixation d'un fragment ostéocondral sous arthroscopie
81.96.52 ↔	Autre réparation d'articulation, articulation métatarso-phalangienne, refixation chirurgicale ouverte d'un fragment ostéocondral	81.96.82 ↔	Autre réparation d'articulation, autre site spécifié, refixation chirurgicale ouverte d'un fragment ostéocondral
81.96.59 ↔	Autre réparation d'articulation, articulation métatarso-phalangienne, autre	81.96.89 ↔	Autre réparation d'articulation, autre site spécifié, autre
81.96.5A ↔	Autre réparation d'articulation, articulation métatarso-phalangienne, incision de l'os sous-chondral sous arthroscopie	81.96.8A ↔	Autre réparation d'articulation, autre site spécifié, incision de l'os sous-chondral sous arthroscopie
81.96.5B ↔	Autre réparation d'articulation, articulation métatarso-phalangienne, incision chirurgicale ouverte de l'os sous-chondral	81.96.8B ↔	Autre réparation d'articulation, autre site spécifié, incision chirurgicale ouverte de l'os sous-chondral
81.96.5C ↔	Autre réparation d'articulation, articulation métatarso-phalangienne, incision de l'os sous-chondral avec insertion d'implant acellulaire sous arthroscopie	81.96.8C ↔	Autre réparation d'articulation, autre site spécifié, incision de l'os sous-chondral avec insertion d'implant acellulaire sous arthroscopie
		81.96.8D ↔	Autre réparation d'articulation, autre site spécifié, incision de l'os sous-chondral avec insertion d'implant acellulaire, par chirurgie ouverte
		81.96.92 ↔	Autre intervention de réparation et de plastie articulaire, refixation dans l'appareil capsulo-ligamentaire d'autres articulations
		81.96.93 ↔	Autre intervention de réparation et de plastie articulaire, implantation/ablation de ménisque en collagène
		81.96.94 ↔	Autre intervention de réparation et de plastie articulaire, implantation/ablation de ménisque en collagène sous arthroscopie

81.96.95 ↔	Autre intervention de réparation et de plastie articulaire, implantation d'endoprothèse d'articulation de membre supérieur, autre	81.99.2B ↔	Révision chirurgicale ouverte d'articulation, articulation tibio-péronière supérieure
81.96.97 ↔	Autre intervention de réparation et de plastie articulaire, implantation complexe primaire/de remplacement d'une endoprothèse articulaire associée à l'implantation de matériel de substitution osseuse et/ou le remplacement d'articulations voisines	81.99.2C ↔	Révision chirurgicale ouverte d'articulation, articulation talo-crurale
81.96.98 ↔	Autre intervention de réparation et de plastie articulaire, arthroplastie de résection du poignet	81.99.2D ↔	Révision chirurgicale ouverte d'articulation, articulation sous-talaire
81.96.9A ↔	Autre intervention de réparation et de plastie articulaire, arthroplastie de résection d'articulation du pied	81.99.2E ↔	Révision chirurgicale ouverte d'articulation, pied et orteil, autre
81.96.9B ↔	Autre intervention de réparation et de plastie articulaire, autre intervention de plastie articulaire	81.99.2F ↔	Révision chirurgicale ouverte d'articulation, articulation métatarso-phalangienne
81.97.10 ↔	Révision de prothèse articulaire du membre supérieur, sans remplacement	81.99.2G ↔	Révision chirurgicale ouverte d'articulation, orteil
81.97.13 ↔	Révision et remplacement de prothèse totale de coude	81.99.31 ↔	Opération arthroscopique de cartilage articulaire, articulation glénohumérale
81.97.14 ↔	Révision et remplacement de prothèse de tête radiale	81.99.32 ↔	Opération arthroscopique de cartilage articulaire, articulation acromio-claviculaire
81.97.15 ↔	Révision et remplacement de prothèse de poignet	81.99.33 ↔	Opération arthroscopique de cartilage articulaire, articulation sternoclaviculaire
81.97.16 ↔	Révision et remplacement d'endoprothèse d'articulation trapézo-métacarpienne du pouce	81.99.34 ↔	Opération arthroscopique de cartilage articulaire, coude
81.97.17 ↔	Révision et remplacement d'autre endoprothèse d'articulation de doigt	81.99.35 ↔	Opération arthroscopique de cartilage articulaire, poignet
81.97.21 ↔	Révision sans remplacement, prothèse d'épaule, endoprothèse totale	81.99.36 ↔	Opération arthroscopique de cartilage articulaire, articulation sacro-iliaque
81.97.22 ↔	Révision sans remplacement, épaule, prothèse partielle	81.99.37 ↔	Opération arthroscopique de cartilage articulaire, symphyse
81.99.11 ↔	Révision arthroscopique d'articulation, articulation glénohumérale	81.99.38 ↔	Opération arthroscopique de cartilage articulaire, hanche
81.99.12 ↔	Révision arthroscopique d'articulation, articulation acromio-claviculaire	81.99.3A ↔	Opération arthroscopique de cartilage articulaire et de ménisque, genou
81.99.13 ↔	Révision arthroscopique d'articulation, articulation sternoclaviculaire	81.99.3B ↔	Opération arthroscopique de cartilage articulaire, articulation tibio-péronière supérieure
81.99.14 ↔	Révision arthroscopique d'articulation, coude	81.99.3C ↔	Opération arthroscopique de cartilage articulaire, articulation talo-crurale
81.99.15 ↔	Révision arthroscopique d'articulation, poignet	81.99.3D ↔	Opération arthroscopique de cartilage articulaire, articulation sous-talaire
81.99.16 ↔	Révision arthroscopique d'articulation, articulation sacro-iliaque	81.99.3E ↔	Opération arthroscopique de cartilage articulaire, pied et orteil, autre
81.99.17 ↔	Révision arthroscopique d'articulation, symphyse	81.99.3F ↔	Opération arthroscopique de cartilage articulaire, articulation métatarso-phalangienne
81.99.18 ↔	Révision arthroscopique d'articulation, hanche	81.99.3G ↔	Opération arthroscopique de cartilage articulaire, orteil
81.99.1A ↔	Révision arthroscopique d'articulation, genou	81.99.41 ↔	Opération chirurgicale ouverte de cartilage articulaire, articulation glénohumérale
81.99.1B ↔	Révision arthroscopique d'articulation, articulation tibio-péronière supérieure	81.99.42 ↔	Opération chirurgicale ouverte de cartilage articulaire, articulation acromio-claviculaire
81.99.1C ↔	Révision arthroscopique d'articulation, articulation talo-crurale	81.99.43 ↔	Opération chirurgicale ouverte de cartilage articulaire, articulation sternoclaviculaire
81.99.1D ↔	Révision arthroscopique d'articulation, articulation sous-talaire	81.99.44 ↔	Opération chirurgicale ouverte de cartilage articulaire, coude
81.99.1E ↔	Révision arthroscopique d'articulation, pied et orteil, autre	81.99.45 ↔	Opération chirurgicale ouverte de cartilage articulaire, poignet
81.99.1F ↔	Révision arthroscopique d'articulation, articulation métatarso-phalangienne	81.99.46 ↔	Opération chirurgicale ouverte de cartilage articulaire, articulation sacro-iliaque
81.99.1G ↔	Révision arthroscopique d'articulation, orteil	81.99.47 ↔	Opération chirurgicale ouverte de cartilage articulaire, symphyse
81.99.21 ↔	Révision chirurgicale ouverte d'articulation, articulation glénohumérale	81.99.48 ↔	Opération chirurgicale ouverte de cartilage articulaire, hanche
81.99.22 ↔	Révision chirurgicale ouverte d'articulation, articulation acromio-claviculaire	81.99.49 ↔	Opération chirurgicale ouverte de cartilage articulaire, autre
81.99.23 ↔	Révision chirurgicale ouverte d'articulation, articulation sternoclaviculaire	81.99.4A ↔	Opération chirurgicale ouverte de cartilage articulaire et de ménisque, genou
81.99.24 ↔	Révision chirurgicale ouverte d'articulation, coude	81.99.4B ↔	Opération chirurgicale ouverte de cartilage articulaire, articulation tibio-péronière supérieure
81.99.25 ↔	Révision chirurgicale ouverte d'articulation, poignet	81.99.4C ↔	Opération chirurgicale ouverte de cartilage articulaire, articulation talo-crurale
81.99.26 ↔	Révision chirurgicale ouverte d'articulation, articulation sacro-iliaque	81.99.4D ↔	Opération chirurgicale ouverte de cartilage articulaire, articulation sous-talaire
81.99.27 ↔	Révision chirurgicale ouverte d'articulation, symphyse	81.99.4E ↔	Opération chirurgicale ouverte de cartilage articulaire, pied et orteil, autre
81.99.28 ↔	Révision chirurgicale ouverte d'articulation, hanche	81.99.4F ↔	Opération chirurgicale ouverte de cartilage articulaire, articulation métatarso-phalangienne
81.99.29 ↔	Révision chirurgicale ouverte d'articulation, autre		
81.99.2A ↔	Révision chirurgicale ouverte d'articulation, genou		

81.99.4G ↔	Opération chirurgicale ouverte de cartilage articulaire, orteil	81.9A.12 ↔	Grefe de cartilage et implantation de tissu cultivé in vitro, articulation acromio-claviculaire, par arthroscopie
81.99.51 ↔	Arthrorise et fixation temporaire d'une articulation, articulation glénohumérale	81.9A.13 ↔	Grefe de cartilage et implantation de tissu cultivé in vitro, articulation sternoclaviculaire, par arthroscopie
81.99.52 ↔	Arthrorise et fixation temporaire d'une articulation, articulation acromio-claviculaire	81.9A.14 ↔	Grefe de cartilage et implantation de tissu cultivé in vitro, coude, par arthroscopie
81.99.53 ↔	Arthrorise et fixation temporaire d'une articulation, articulation sternoclaviculaire	81.9A.16 ↔	Grefe de cartilage et implantation de tissu cultivé in vitro, poignet, par arthroscopie
81.99.54 ↔	Arthrorise et fixation temporaire d'une articulation, coude	81.9A.1A ↔	Grefe de cartilage et implantation de tissu cultivé in vitro, articulation sacro-iliaque, par arthroscopie
81.99.55 ↔	Arthrorise et fixation temporaire d'une articulation, poignet	81.9A.1B ↔	Grefe de cartilage et implantation de tissu cultivé in vitro, hanche, par arthroscopie
81.99.56 ↔	Arthrorise et fixation temporaire d'une articulation, articulation sacro-iliaque	81.9A.1C ↔	Grefe de cartilage et implantation de tissu cultivé in vitro, articulation du genou, par arthroscopie
81.99.57 ↔	Arthrorise et fixation temporaire d'une articulation, symphyse	81.9A.1D ↔	Grefe de cartilage et implantation de tissu cultivé in vitro, articulation tibio-péronière supérieure, par arthroscopie
81.99.58 ↔	Arthrorise et fixation temporaire d'une articulation, hanche	81.9A.1E ↔	Grefe de cartilage et implantation de tissu cultivé in vitro, articulation talo-crutale, par arthroscopie
81.99.5A ↔	Arthrorise et fixation temporaire d'une articulation, genou	81.9A.1F ↔	Grefe de cartilage et implantation de tissu cultivé in vitro, articulation sous-talaire, par arthroscopie
81.99.5B ↔	Arthrorise et fixation temporaire d'une articulation, articulation tibio-péronière supérieure	81.9A.1G ↔	Grefe de cartilage et implantation de tissu cultivé in vitro dans l'articulation, autres articulations tarsiennes et tarsométatarsiennes, par arthroscopie
81.99.5C ↔	Arthrorise et fixation temporaire d'une articulation, articulation talo-crutale	81.9A.1H ↔	Grefe de cartilage et implantation de tissu cultivé in vitro, articulation métatarso-phalangienne, par arthroscopie
81.99.5D ↔	Arthrorise et fixation temporaire d'une articulation, articulation sous-talaire	81.9A.1I ↔	Grefe de cartilage et implantation de tissu cultivé in vitro, articulation d'orteil, par arthroscopie
81.99.5E ↔	Arthrorise et fixation temporaire d'une articulation, pied et orteil, autre	81.9A.1J ↔	Grefe de cartilage et implantation de tissu cultivé in vitro, autres articulations, par arthroscopie
81.99.5F ↔	Arthrorise et fixation temporaire d'une articulation, articulation métatarso-phalangienne	81.9A.21 ↔	Grefe de cartilage et implantation de tissu cultivé in vitro, articulation glénohumérale, par chirurgie ouverte
81.99.5G ↔	Arthrorise et fixation temporaire d'une articulation, orteil	81.9A.22 ↔	Grefe de cartilage et implantation de tissu cultivé in vitro, articulation acromio-claviculaire, par chirurgie ouverte
81.99.81 ↔	Autre opération arthroscopique d'articulation, poignet	81.9A.23 ↔	Grefe de cartilage et implantation de tissu cultivé in vitro, articulation sternoclaviculaire, par chirurgie ouverte
81.99.82 ↔	Autre opération arthroscopique d'articulation, genou	81.9A.24 ↔	Grefe de cartilage et implantation de tissu cultivé in vitro, coude, par chirurgie ouverte
81.99.83 ↔	Autre opération arthroscopique d'articulation, articulation talo-crutale	81.9A.26 ↔	Grefe de cartilage et implantation de tissu cultivé in vitro, poignet, par chirurgie ouverte
81.99.91 ↔	Autre opération chirurgicale ouverte d'articulation et de cartilage articulaire, articulation glénohumérale	81.9A.2A ↔	Grefe de cartilage et implantation de tissu cultivé in vitro, articulation sacro-iliaque, par chirurgie ouverte
81.99.92 ↔	Autre opération chirurgicale ouverte d'articulation et de cartilage articulaire, articulation acromio-claviculaire	81.9A.2B ↔	Grefe de cartilage et implantation de tissu cultivé in vitro, hanche, par chirurgie ouverte
81.99.93 ↔	Autre opération chirurgicale ouverte d'articulation et de cartilage articulaire, articulation sternoclaviculaire	81.9A.2C ↔	Grefe de cartilage et implantation de tissu cultivé in vitro, articulation du genou, par chirurgie ouverte
81.99.94 ↔	Autre opération chirurgicale ouverte d'articulation et de cartilage articulaire, coude	81.9A.2D ↔	Grefe de cartilage et implantation de tissu cultivé in vitro, articulation tibio-péronière supérieure, par chirurgie ouverte
81.99.95 ↔	Autre opération chirurgicale ouverte d'articulation et de cartilage articulaire, articulation radio-cubitale supérieure	81.9A.2E ↔	Grefe de cartilage et implantation de tissu cultivé in vitro, articulation talo-crutale, par chirurgie ouverte
81.99.96 ↔	Autre opération chirurgicale ouverte d'articulation et de cartilage articulaire, poignet	81.9A.2F ↔	Grefe de cartilage et implantation de tissu cultivé in vitro, articulation sous-talaire, par chirurgie ouverte
81.99.97 ↔	Autre opération chirurgicale ouverte d'articulation et de cartilage articulaire, articulation sacro-iliaque	81.9A.2G ↔	Grefe de cartilage et implantation de tissu cultivé in vitro dans l'articulation, autres articulations tarsiennes et tarsométatarsiennes, par chirurgie ouverte
81.99.98 ↔	Autre opération chirurgicale ouverte d'articulation et de cartilage articulaire, hanche	81.9A.2H ↔	Grefe de cartilage et implantation de tissu cultivé in vitro, articulation métatarso-phalangienne, par chirurgie ouverte
81.99.9A ↔	Autre opération chirurgicale ouverte d'articulation et de cartilage articulaire, articulation tibio-péronière supérieure	81.9A.2I ↔	Grefe de cartilage et implantation de tissu cultivé in vitro, articulation d'orteil, par chirurgie ouverte
81.99.9B ↔	Autre opération chirurgicale ouverte d'articulation et de cartilage articulaire, articulation talo-crutale	81.9A.2J ↔	Grefe de cartilage et implantation de tissu cultivé in vitro, autres articulations, par chirurgie ouverte
81.99.9C ↔	Autre opération chirurgicale ouverte d'articulation et de cartilage articulaire, articulation sous-talaire		
81.99.9E ↔	Autre opération chirurgicale ouverte d'articulation et de cartilage articulaire, pied et orteil, autre		
81.99.9F ↔	Autre opération chirurgicale ouverte d'articulation et de cartilage articulaire, articulation métatarso-phalangienne		
81.99.9G ↔	Autre opération chirurgicale ouverte d'articulation et de cartilage articulaire, orteil		
81.9A.11 ↔	Grefe de cartilage et implantation de tissu cultivé in vitro, articulation glénohumérale, par arthroscopie		

81.9A.5C ↔ Greffe de cartilage par transfert ostéo-articulaire [système OATS], plastie en mosaïque, articulation du genou, par arthroscopie	82.79 ↔ Opération plastique de main avec autre greffe ou implant
81.9A.6C ↔ Greffe de cartilage par transfert ostéo-articulaire [système OATS], plastie en mosaïque, articulation du genou, par chirurgie ouverte	82.81 ↔ Transfert de doigt, sauf le pouce
82.04 ↔ Incision et drainage de l'espace palmaire ou thénarien	82.82 ↔ Réparation de main en pince de homard
82.09.10 ↔ Autre incision de tissu mou de la main, synovectomie de la main	82.83 ↔ Réparation de macrodactylie
82.11.10 ↔ Ténotomie percutanée de la main, poignet	82.84 ↔ Réparation de doigt en maillet
82.11.11 ↔ Ténotomie percutanée de la main, doigt	82.85 ↔ Autre ténodèse de la main
82.11.20 ↔ Ténotomie chirurgicale ouverte de la main	82.86.00 ↔ Autre ténoplastie de la main, SAP
82.11.99 ↔ Ténotomie de la main, autre	82.86.10 ↔ Ténoplastie, transfert de tendons fléchisseurs de la main
82.12 ↔ Fasciotomie de la main	82.86.11 ↔ Constitution de matériel de greffe pour tendons de la main
82.19.10 ↔ Autre section de tissu mou de la main, section de muscles de la main	82.86.12 ↔ Révision sans remplacement de greffe de tendon de la main
82.19.99 ↔ Autre section de tissu mou de la main, autre	82.86.13 ↔ Remplacement d'implant tendineux de la main
82.21 ↔ Excision de lésion de la gaine tendineuse de la main	82.86.99 ↔ Autre ténoplastie de la main, autre
82.22 ↔ Excision de lésion de muscle de la main	82.89.10 ↔ Plastie de gaine tendineuse de la main
82.31 ↔ Bursectomie de la main	82.89.11 ↔ Refixation osseuse de ligaments, carpe / métacarpe
82.32 ↔ Excision de tendon de la main pour greffe	82.89.12 ↔ Refixation osseuse d'autres ligaments de la main
82.34 ↔ Excision de muscle ou de fascia de la main pour greffe	82.89.13 ↔ Distraction des parties molles pour couverture d'articulation lors d'anomalies congénitales de la main
82.35.00 ↔ Autre fasciectomie de la main, SAP	82.89.14 ↔ Radialisation lors d'anomalies congénitales de la main
82.35.10 ↔ Fasciectomie du creux palmaire	82.89.15 ↔ Résection de resserrements avec reconstruction plastique lors d'anomalies congénitales de la main
82.35.11 ↔ Fasciectomie de main et de doigt avec neurolyse	82.89.16 ↔ Transfert d'orteil à doigt
82.35.12 ↔ Fasciectomie de main et de doigt avec neurolyse et artériolyse	83.02.10 ↔ Myotomie, tête et cou
82.35.13 ↔ Fasciectomie de main et de doigt avec arthrolyse	83.02.11 ↔ Myotomie, épaule et aisselle
82.35.99 ↔ Autre fasciectomie de la main, autre	83.02.12 ↔ Myotomie, bras et coude
82.36 ↔ Autre myectomie de la main	83.02.13 ↔ Myotomie, avant-bras
82.41 ↔ Suture de gaine de tendon de la main	83.02.14 ↔ Myotomie, paroi thoracique, abdomen et dos
82.42 ↔ Suture différée de tendon fléchisseur de la main	83.02.15 ↔ Myotomie, région inguino-génitale et fesses
82.43 ↔ Suture différée d'autre tendon de la main	83.02.16 ↔ Myotomie, membre inférieur
82.44 ↔ Autre suture de tendon fléchisseur de la main	83.02.19 ↔ Myotomie, autre site
82.45 ↔ Autre suture d'autre tendon de la main	83.03.10 ↔ Bursotomie, tête et cou
82.46.00 ↔ Suture de muscle ou de fascia de la main, SAP	83.03.11 ↔ Bursotomie, épaule et aisselle
82.46.10 ↔ Suture de fascia de la main	83.03.12 ↔ Bursotomie, bras et coude
82.46.20 ↔ Suture de muscle de la main	83.03.13 ↔ Bursotomie, avant-bras
82.46.99 ↔ Suture de muscle ou de fascia de la main, autre	83.03.14 ↔ Bursotomie, paroi thoracique, abdomen et dos
82.51.11 ↔ Allongement de tendon de la main	83.03.15 ↔ Bursotomie, région inguino-génitale et fesses
82.51.12 ↔ Avancement de tendon de la main	83.03.16 ↔ Bursotomie, membre inférieur
82.52.11 ↔ Raccourcissement de tendon de la main	83.03.19 ↔ Bursotomie, autre site
82.52.12 ↔ Recul de tendon de la main	83.09.10 ↔ Extraction de corps étranger de muscle, de tendon et de fascia, tête et cou
82.53 ↔ Réinsertion de tendon de la main	83.09.11 ↔ Extraction de corps étranger de muscle, de tendon et de fascia, épaule et aisselle
82.54 ↔ Réinsertion de muscle de la main	83.09.12 ↔ Extraction de corps étranger de muscle, de tendon et de fascia, bras et coude
82.55 ↔ Autre changement de longueur de muscle ou tendon de main	83.09.13 ↔ Extraction de corps étranger de muscle, de tendon et de fascia, avant-bras
82.56 ↔ Autre transfert ou greffe de tendon de la main	83.09.14 ↔ Extraction de corps étranger de muscle, de tendon et de fascia, paroi thoracique, abdomen et dos
82.57.00 ↔ Autre transposition de tendon de la main, SAP	83.09.15 ↔ Extraction de corps étranger de muscle, de tendon et de fascia, région inguino-génitale et fesses
82.57.10 ↔ Autre transposition de tendon de la main, transfert de tendon fléchisseur de la main	83.09.16 ↔ Extraction de corps étranger de muscle, de tendon et de fascia, membre inférieur
82.57.99 ↔ Autre transposition de tendon de la main, autre	83.09.19 ↔ Extraction de corps étranger de muscle, de tendon et de fascia, autre site
82.58 ↔ Autre transfert ou transplantation musculaire de la main	83.11 ↔ Ténotomie du tendon d'Achille
82.59 ↔ Autre transposition de muscle de la main	83.12 ↔ Ténotomie des adducteurs de la hanche
82.61 ↔ Pollicisation avec transfert de nerfs et de vaisseaux	83.13.10 ↔ Incision de tendon, tête et cou
82.69 ↔ Reconstruction du pouce, autre	83.13.11 ↔ Incision de tendon, épaule et aisselle
82.71 ↔ Reconstruction de poulie de tendon à la main	83.13.12 ↔ Incision de tendon, bras et coude
82.72.00 ↔ Opération plastique de la main avec greffe de muscle ou de fascia, SAP	83.13.13 ↔ Incision de tendon, avant-bras
82.72.10 ↔ Opération plastique avec greffe de muscle ou de fascia, un doigt	83.13.14 ↔ Incision de tendon, paroi thoracique, abdomen et dos
82.72.11 ↔ Opération plastique avec greffe de muscle ou de fascia, autres parties de la main	83.13.15 ↔ Incision de tendon, région inguino-génitale et fesses
82.72.21 ↔ Greffe d'autre lambeau microvascularisé et anastomosé de muscle ou de fascia de la main	83.13.16 ↔ Incision de tendon, membre inférieur
82.72.99 ↔ Opération plastique de la main avec greffe de muscle ou de fascia, autre	83.13.20 ↔ Section de tendon, tête et cou
	83.13.21 ↔ Section de tendon, épaule et aisselle

83.13.22 ↔	Section de tendon, bras et coude	83.49.35 ↔	Autre excision de tissu mou, région inguino-génitale et fesses
83.13.23 ↔	Section de tendon, avant-bras	83.49.36 ↔	Autre excision de tissu mou, membre inférieur
83.13.24 ↔	Section de tendon, paroi thoracique, abdomen et dos	83.49.39 ↔	Autre excision de tissu mou, autre site
83.13.25 ↔	Section de tendon, région inguino-génitale et fesses	83.5X.10 ↔	Bursectomie, tête et cou
83.13.26 ↔	Section de tendon, membre inférieur	83.5X.11 ↔	Bursectomie, épaule et aisselle
83.19.10 ↔	Section de muscle, tête et cou	83.5X.12 ↔	Bursectomie, bras et coude
83.19.11 ↔	Section de muscle, épaule et aisselle	83.5X.13 ↔	Bursectomie, avant-bras
83.19.12 ↔	Section de muscle, bras et coude	83.5X.14 ↔	Bursectomie, paroi thoracique, abdomen et dos
83.19.13 ↔	Section de muscle, avant-bras	83.5X.15 ↔	Bursectomie, région inguino-génitale et fesses
83.19.14 ↔	Section de muscle, paroi thoracique, abdomen et dos	83.5X.16 ↔	Bursectomie, membre inférieur
83.19.15 ↔	Section de muscle, région inguino-génitale et fesses	83.5X.19 ↔	Bursectomie, autre site
83.19.16 ↔	Section de muscle, membre inférieur	83.61.10 ↔	Suture de gaine tendineuse, tête et cou
83.19.20 ↔	Désinsertion de muscle, de tendon et de fascia, tête et cou	83.61.11 ↔	Suture de gaine tendineuse, épaule et aisselle
83.19.21 ↔	Désinsertion de muscle, de tendon et de fascia, épaule et aisselle	83.61.12 ↔	Suture de gaine tendineuse, bras et coude
83.19.22 ↔	Désinsertion de muscle, de tendon et de fascia, bras et coude	83.61.13 ↔	Suture de gaine tendineuse, avant-bras
83.19.23 ↔	Désinsertion de muscle, de tendon et de fascia, avant-bras	83.61.14 ↔	Suture de gaine tendineuse, paroi thoracique, abdomen et dos
83.19.24 ↔	Désinsertion de muscle, de tendon et de fascia, paroi thoracique, abdomen et dos	83.61.15 ↔	Suture de gaine tendineuse, région inguino-génitale et fesses
83.19.25 ↔	Désinsertion de muscle, de tendon et de fascia, région inguino-génitale et fesses	83.61.16 ↔	Suture de gaine tendineuse, membre inférieur
83.19.26 ↔	Désinsertion de muscle, de tendon et de fascia, membre inférieur	83.61.19 ↔	Suture de gaine tendineuse, autre site
83.31.10 ↔	Excision de lésion de gaine tendineuse, tête et cou	83.62.10 ↔	Suture différée de tendon, tête et cou
83.31.11 ↔	Excision de lésion de gaine tendineuse, épaule et aisselle	83.62.11 ↔	Suture différée de tendon, épaule et aisselle
83.31.12 ↔	Excision de lésion de gaine tendineuse, bras et coude	83.62.12 ↔	Suture différée de tendon, bras et coude
83.31.13 ↔	Excision de lésion de gaine tendineuse, avant-bras	83.62.13 ↔	Suture différée de tendon, avant-bras
83.31.14 ↔	Excision de lésion de gaine tendineuse, paroi thoracique, abdomen et dos	83.62.14 ↔	Suture différée de tendon, paroi thoracique, abdomen et dos
83.31.15 ↔	Excision de lésion de gaine tendineuse, région inguino-génitale et fesses	83.62.15 ↔	Suture différée de tendon, région inguino-génitale et fesses
83.31.16 ↔	Excision de lésion de gaine tendineuse, membre inférieur	83.62.16 ↔	Suture différée de tendon, membre inférieur
83.41 ↔	Excision [prélèvement] de tendon pour greffe	83.62.19 ↔	Suture différée de tendon, autre site
83.43.10 ↔	Prélèvement de lambeau myocutané pour greffe	83.64.10 ↔	Autre suture de tendon, tête et cou
83.43.11 ↔	Prélèvement de lambeau ostéomyocutané ou ostéofasciocutané pour greffe	83.64.11 ↔	Autre suture de tendon, épaule et aisselle
83.43.12 ↔	Prélèvement d'autre lambeau microvascularisé et anastomosé de muscle ou de fascia pour greffe	83.64.12 ↔	Autre suture de tendon, bras et coude
83.43.99 ↔	Excision [prélèvement] de muscle ou de fascia pour greffe, autre	83.64.13 ↔	Autre suture de tendon, avant-bras
83.49.10 ↔	Excision de gaine tendineuse, tête et cou	83.64.14 ↔	Autre suture de tendon, paroi thoracique, abdomen et dos
83.49.11 ↔	Excision de gaine tendineuse, épaule et aisselle	83.64.15 ↔	Autre suture de tendon, région inguino-génitale et fesses
83.49.12 ↔	Excision de gaine tendineuse, bras et coude	83.64.16 ↔	Autre suture de tendon, membre inférieur
83.49.13 ↔	Excision de gaine tendineuse, avant-bras	83.64.19 ↔	Autre suture de tendon, autre site
83.49.14 ↔	Excision de gaine tendineuse, paroi thoracique et dos	83.71.10 ↔	Avancement de tendon, tête et cou
83.49.15 ↔	Excision de gaine tendineuse, région inguino-génitale et fesses	83.71.11 ↔	Avancement de tendon, épaule et aisselle
83.49.16 ↔	Excision de gaine tendineuse, membre inférieur	83.71.12 ↔	Avancement de tendon, bras et coude
83.49.20 ↔	Réséction compartimentale, tête et cou	83.71.13 ↔	Avancement de tendon, avant-bras
83.49.21 ↔	Réséction compartimentale, épaule et aisselle	83.71.14 ↔	Avancement de tendon, paroi thoracique, abdomen et dos
83.49.22 ↔	Réséction compartimentale, bras et coude	83.71.15 ↔	Avancement de tendon, région inguino-génitale et fesses
83.49.23 ↔	Réséction compartimentale, avant-bras	83.71.16 ↔	Avancement de tendon, membre inférieur
83.49.24 ↔	Réséction compartimentale, paroi thoracique, abdomen et dos	83.71.19 ↔	Avancement de tendon, autre site
83.49.25 ↔	Réséction compartimentale, région inguino-génitale et fesses	83.71.99 ↔	Avancement de tendon, autre
83.49.26 ↔	Réséction compartimentale, membre inférieur	83.72.10 ↔	Recul de tendon, tête et cou
83.49.29 ↔	Réséction compartimentale, autre site	83.72.11 ↔	Recul de tendon, épaule et aisselle
83.49.30 ↔	Autre excision de tissu mou, tête et cou	83.72.12 ↔	Recul de tendon, bras et coude
83.49.31 ↔	Autre excision de tissu mou, épaule et aisselle	83.72.13 ↔	Recul de tendon, avant-bras
83.49.32 ↔	Autre excision de tissu mou, bras et coude	83.72.14 ↔	Recul de tendon, paroi thoracique, abdomen et dos
83.49.33 ↔	Autre excision de tissu mou, avant-bras	83.72.15 ↔	Recul de tendon, région inguino-génitale et fesses
83.49.34 ↔	Autre excision de tissu mou, paroi thoracique, abdomen et dos	83.72.16 ↔	Recul de tendon, membre inférieur
		83.73.10 ↔	Rattachement de tendon, tête et cou
		83.73.11 ↔	Rattachement de tendon, épaule et aisselle
		83.73.12 ↔	Rattachement de tendon, bras et coude
		83.73.13 ↔	Rattachement de tendon, avant-bras
		83.73.14 ↔	Rattachement de tendon, paroi thoracique, abdomen et dos
		83.73.15 ↔	Rattachement de tendon, région inguino-génitale et fesses
		83.73.16 ↔	Rattachement de tendon, membre inférieur
		83.73.19 ↔	Rattachement de tendon, autre site
		83.74.10 ↔	Rattachement de muscle, tête et cou

83.74.11 ↔	Rattachement de muscle, épaule et aisselle	83.82.24 ↔	Grefe de lambeau musculaire ou fascial local, paroi thoracique, abdomen et dos
83.74.12 ↔	Rattachement de muscle, bras et coude	83.82.25 ↔	Grefe de lambeau musculaire ou fascial local, région inguino-génitale et fesses
83.74.13 ↔	Rattachement de muscle, avant-bras	83.82.26 ↔	Grefe de lambeau musculaire ou fascial local, membre inférieur
83.74.14 ↔	Rattachement de muscle, paroi thoracique, abdomen et dos	83.82.29 ↔	Grefe de lambeau musculaire ou fascial local, autre site
83.74.15 ↔	Rattachement de muscle, région inguino-génitale et fesses	83.82.30 ↔	Grefe de lambeau ostéomyocutané ou ostéofasciocutané, tête et cou
83.74.16 ↔	Rattachement de muscle, membre inférieur	83.82.31 ↔	Grefe de lambeau ostéomyocutané ou ostéofasciocutané, épaule et aisselle
83.74.19 ↔	Rattachement de muscle, autre site	83.82.32 ↔	Grefe de lambeau ostéomyocutané ou ostéofasciocutané, bras et coude
83.76.10 ↔	Autre transposition de tendon, tête et cou	83.82.33 ↔	Grefe de lambeau ostéomyocutané ou ostéofasciocutané, avant-bras
83.76.11 ↔	Autre transposition de tendon, épaule et aisselle	83.82.34 ↔	Grefe de lambeau ostéomyocutané ou ostéofasciocutané, paroi thoracique, abdomen et dos
83.76.12 ↔	Autre transposition de tendon, bras et coude	83.82.35 ↔	Grefe de lambeau ostéomyocutané ou ostéofasciocutané, région inguino-génitale et fesses
83.76.13 ↔	Autre transposition de tendon, avant-bras	83.82.36 ↔	Grefe de lambeau ostéomyocutané ou ostéofasciocutané, membre inférieur
83.76.14 ↔	Autre transposition de tendon, paroi thoracique et dos	83.82.39 ↔	Grefe de lambeau ostéomyocutané ou ostéofasciocutané, autre site
83.76.15 ↔	Autre transposition de tendon, région inguino-génitale et fesses	83.82.40 ↔	Grefe d'autre lambeau microvascularisé et anastomosé de muscle ou de fascia, tête et cou
83.76.16 ↔	Autre transposition de tendon, membre inférieur	83.82.41 ↔	Grefe d'autre lambeau microvascularisé et anastomosé de muscle ou de fascia, épaule et aisselle
83.76.19 ↔	Autre transposition de tendon, autre site	83.82.42 ↔	Grefe d'autre lambeau microvascularisé et anastomosé de muscle ou de fascia, bras et coude
83.77.10 ↔	Transposition ou transplantation de muscle, tête et cou	83.82.43 ↔	Grefe d'autre lambeau microvascularisé et anastomosé de muscle ou de fascia, avant-bras
83.77.11 ↔	Transposition ou transplantation de muscle, épaule et aisselle	83.82.44 ↔	Grefe d'autre lambeau microvascularisé et anastomosé de muscle ou de fascia, paroi thoracique, abdomen et dos
83.77.12 ↔	Transposition ou transplantation de muscle, bras et coude	83.82.45 ↔	Grefe d'autre lambeau microvascularisé et anastomosé de muscle ou de fascia, région inguino-génitale et fesses
83.77.13 ↔	Transposition ou transplantation de muscle, avant-bras	83.82.46 ↔	Grefe d'autre lambeau microvascularisé et anastomosé de muscle ou de fascia, membre inférieur
83.77.14 ↔	Transposition ou transplantation de muscle, paroi thoracique, abdomen et dos	83.82.47 ↔	Grefe d'autre lambeau microvascularisé et anastomosé de muscle ou de fascia, autre site
83.77.15 ↔	Transposition ou transplantation de muscle, région inguino-génitale et fesses	83.83 ↔	Reconstruction de poulie tendineuse
83.77.16 ↔	Transposition ou transplantation de muscle, membre inférieur	83.84 ↔	Libération de pied-bot, non classée ailleurs
83.77.19 ↔	Transposition ou transplantation de muscle, autre site	83.85.10 ↔	Rallongement de muscle ou de tendon, tête et cou
83.78.10 ↔	Transfert de tendon, tête et cou	83.85.11 ↔	Rallongement de muscle ou de tendon, épaule et aisselle
83.78.11 ↔	Transfert de tendon, épaule et aisselle	83.85.12 ↔	Rallongement de muscle ou de tendon, bras et coude
83.78.12 ↔	Transfert de tendon, bras et coude	83.85.13 ↔	Rallongement de muscle ou de tendon, avant-bras
83.78.13 ↔	Transfert de tendon, avant-bras	83.85.14 ↔	Rallongement de muscle ou de tendon, paroi thoracique, abdomen et dos
83.78.14 ↔	Transfert de tendon, paroi thoracique, abdomen et dos	83.85.15 ↔	Rallongement de muscle ou de tendon, région inguino-génitale et fesses
83.78.15 ↔	Transfert de tendon, région inguino-génitale et fesses	83.85.16 ↔	Rallongement de muscle ou de tendon, membre inférieur
83.78.16 ↔	Transfert de tendon, membre inférieur	83.85.19 ↔	Rallongement de muscle ou de tendon, autre site
83.78.19 ↔	Transfert de tendon, autre site	83.85.20 ↔	Raccourcissement de muscle ou de tendon, tête et cou
83.79 ↔	Autre transposition de muscle	83.85.21 ↔	Raccourcissement de muscle ou de tendon, épaule et aisselle
83.81.10 ↔	Grefe de tendon, tête et cou	83.85.22 ↔	Raccourcissement de muscle ou de tendon, bras et coude
83.81.11 ↔	Grefe de tendon, épaule et aisselle	83.85.23 ↔	Raccourcissement de muscle ou de tendon, avant-bras
83.81.12 ↔	Grefe de tendon, bras et coude	83.85.24 ↔	Raccourcissement de muscle ou de tendon, tête, paroi thoracique, abdomen et dos
83.81.13 ↔	Grefe de tendon, avant-bras	83.85.25 ↔	Raccourcissement de muscle ou de tendon, région inguino-génitale et fesses
83.81.14 ↔	Grefe de tendon, paroi thoracique, abdomen et dos		
83.81.15 ↔	Grefe de tendon, région inguino-génitale et fesses		
83.81.16 ↔	Grefe de tendon, membre inférieur		
83.81.19 ↔	Grefe de tendon, autre site		
83.82.10 ↔	Grefe de fascia, tête et cou		
83.82.11 ↔	Grefe de fascia, épaule et aisselle		
83.82.12 ↔	Grefe de fascia, bras et coude		
83.82.13 ↔	Grefe de fascia, avant-bras		
83.82.14 ↔	Grefe de fascia, paroi thoracique, abdomen et dos		
83.82.15 ↔	Grefe de fascia, région inguino-génitale et fesses		
83.82.16 ↔	Grefe de fascia, membre inférieur		
83.82.19 ↔	Grefe de fascia, autre site		
83.82.20 ↔	Grefe de lambeau musculaire ou fascial local, tête et cou		
83.82.21 ↔	Grefe de lambeau musculaire ou fascial local, épaule et aisselle		
83.82.22 ↔	Grefe de lambeau musculaire ou fascial local, bras et coude		
83.82.23 ↔	Grefe de lambeau musculaire ou fascial local, avant-bras		

83.85.26 ↔	Raccourcissement de muscle ou de tendon, membre inférieur	83.89.13 ↔	Allongement, raccourcissement et doublement de fascia, avant-bras
83.85.29 ↔	Raccourcissement de muscle ou de tendon, autre site	83.89.14 ↔	Allongement, raccourcissement et doublement de fascia, paroi thoracique, abdomen et dos
83.86 ↔	Plastie du quadriceps	83.89.15 ↔	Allongement, raccourcissement et doublement de fascia, région inguino-génitale et fesses
83.87.10 ↔	Plastie musculaire, tête et cou	83.89.16 ↔	Allongement, raccourcissement et doublement de fascia, membre inférieur
83.87.11 ↔	Plastie musculaire, épaule et aisselle	83.89.20 ↔	Recouvrement de défaut de fascia, tête et cou
83.87.12 ↔	Plastie musculaire, bras et coude	83.89.21 ↔	Recouvrement de défaut de fascia, épaule et aisselle
83.87.13 ↔	Plastie musculaire, avant-bras	83.89.22 ↔	Recouvrement de défaut de fascia, bras et coude
83.87.14 ↔	Plastie musculaire, paroi thoracique, abdomen et dos	83.89.23 ↔	Recouvrement de défaut de fascia, avant-bras
83.87.15 ↔	Plastie musculaire, région inguino-génitale et fesses	83.89.24 ↔	Recouvrement de défaut de fascia, paroi thoracique, abdomen et dos
83.87.16 ↔	Plastie musculaire, membre inférieur	83.89.25 ↔	Recouvrement de défaut de fascia, région inguino-génitale et fesses
83.88.10 ↔	Plastie d'augmentation de tendon, tête et cou	83.89.26 ↔	Recouvrement de défaut de fascia, membre inférieur
83.88.11 ↔	Plastie d'augmentation de tendon, épaule et aisselle	83.89.90 ↔	Autres opérations plastiques de fascia, tête et cou
83.88.12 ↔	Plastie d'augmentation de tendon, bras et coude	83.89.91 ↔	Autres opérations plastiques de fascia, épaule et aisselle
83.88.13 ↔	Plastie d'augmentation de tendon, avant-bras	83.89.92 ↔	Autres opérations plastiques de fascia, bras et coude
83.88.14 ↔	Plastie d'augmentation de tendon, paroi thoracique, abdomen et dos	83.89.93 ↔	Autres opérations plastiques de fascia, avant-bras
83.88.15 ↔	Plastie d'augmentation de tendon, région inguino-génitale et fesses	83.89.94 ↔	Autres opérations plastiques de fascia, paroi thoracique, abdomen et dos
83.88.16 ↔	Plastie d'augmentation de tendon, membre inférieur	83.89.95 ↔	Autres opérations plastiques de fascia, région inguino-génitale et fesses
83.88.19 ↔	Plastie d'augmentation de tendon, autre site	83.89.96 ↔	Autres opérations plastiques de fascia, membre inférieur
83.88.20 ↔	Plastie de remplacement de tendon, tête et cou	83.8A.30 ↔	Révision de toute autre plastie de lambeau musculaire ou fascial microvascularisé et anastomosé, tête et cou
83.88.21 ↔	Plastie de remplacement de tendon, épaule et aisselle	83.8A.31 ↔	Révision de toute autre plastie de lambeau musculaire ou fascial microvascularisé et anastomosé, épaule et aisselle
83.88.22 ↔	Plastie de remplacement de tendon, bras et coude	83.8A.32 ↔	Révision de toute autre plastie de lambeau musculaire ou fascial microvascularisé et anastomosé, bras et coude
83.88.23 ↔	Plastie de remplacement de tendon, avant-bras	83.8A.33 ↔	Révision de toute autre plastie de lambeau musculaire ou fascial microvascularisé et anastomosé, avant-bras
83.88.24 ↔	Plastie de remplacement de tendon, paroi thoracique, abdomen et dos	83.8A.34 ↔	Révision de toute autre plastie de lambeau musculaire ou fascial microvascularisé et anastomosé, paroi thoracique, abdomen et dos
83.88.25 ↔	Plastie de remplacement de tendon, région inguino-génitale et fesses	83.8A.35 ↔	Révision de toute autre plastie de lambeau musculaire ou fascial microvascularisé et anastomosé, région inguino-génitale et fesses
83.88.26 ↔	Plastie de remplacement de tendon, membre inférieur	83.8A.36 ↔	Révision de toute autre plastie de lambeau musculaire ou fascial microvascularisé et anastomosé, membre inférieur
83.88.29 ↔	Plastie de remplacement de tendon, autres sites	83.8A.39 ↔	Révision de toute autre plastie de lambeau musculaire ou fascial microvascularisé et anastomosé, autre localisation
83.88.30 ↔	Constitution de matériel de greffe, tête et cou	83.91.10 ↔	Lyse d'adhérences de muscle, tendon, fascia et bourse, tête et cou
83.88.31 ↔	Constitution de matériel de greffe, épaule et aisselle	83.91.11 ↔	Lyse d'adhérences de muscle, tendon, fascia et bourse, épaule et aisselle
83.88.32 ↔	Constitution de matériel de greffe, bras et coude	83.91.12 ↔	Lyse d'adhérences de muscle, tendon, fascia et bourse, bras et coude
83.88.33 ↔	Constitution de matériel de greffe, avant-bras	83.91.13 ↔	Lyse d'adhérences de muscle, tendon, fascia et bourse, avant-bras
83.88.34 ↔	Constitution de matériel de greffe, paroi thoracique, abdomen et dos	83.91.14 ↔	Lyse d'adhérences de muscle, tendon, fascia et bourse, paroi thoracique, abdomen et dos
83.88.35 ↔	Constitution de matériel de greffe, région inguino-génitale et fesses	83.91.15 ↔	Lyse d'adhérences de muscle, tendon, fascia et bourse, région inguino-génitale et fesses
83.88.36 ↔	Constitution de matériel de greffe, membre inférieur	83.91.16 ↔	Lyse d'adhérences de muscle, tendon, fascia et bourse, membre inférieur
83.88.39 ↔	Constitution de matériel de greffe, autres sites	83.99.10 ↔	Autres opérations de tendon, tête et cou
83.88.40 ↔	Ténodèse, tête et cou	83.99.11 ↔	Autres opérations de tendon, épaule et aisselle
83.88.41 ↔	Ténodèse, épaule et aisselle	83.99.12 ↔	Autres opérations de tendon, bras et coude
83.88.42 ↔	Ténodèse, bras et coude	83.99.13 ↔	Autres opérations de tendon, avant-bras
83.88.43 ↔	Ténodèse, avant-bras		
83.88.44 ↔	Ténodèse, paroi thoracique, abdomen et dos		
83.88.45 ↔	Ténodèse, région inguino-génitale et fesses		
83.88.46 ↔	Ténodèse, membre inférieur		
83.88.49 ↔	Ténodèse, autre site		
83.88.90 ↔	Autres opérations plastiques de tendon, tête et cou		
83.88.91 ↔	Autres opérations plastiques de tendon, épaule et aisselle		
83.88.92 ↔	Autres opérations plastiques de tendon, bras et coude		
83.88.93 ↔	Autres opérations plastiques de tendon, avant-bras		
83.88.94 ↔	Autres opérations plastiques de tendon, paroi thoracique, abdomen et dos		
83.88.95 ↔	Autres opérations plastiques de tendon, région inguino-génitale et fesses		
83.88.96 ↔	Autres opérations plastiques de tendon, membre inférieur		
83.89.10 ↔	Allongement, raccourcissement et doublement de fascia, tête et cou		
83.89.11 ↔	Allongement, raccourcissement et doublement de fascia, épaule et aisselle		
83.89.12 ↔	Allongement, raccourcissement et doublement de fascia, bras et coude		

83.99.14 ↔	Autres opérations de tendon, paroi thoracique, abdomen et dos	84.3X.11 ↔	Révision de moignon d'amputation, région de l'avant-bras
83.99.15 ↔	Autres opérations de tendon, région inguino-génitale et fesses	84.3X.12 ↔	Révision de moignon d'amputation, région de la main
83.99.16 ↔	Autres opérations de tendon, membre inférieur	84.3X.13 ↔	Révision de moignon d'amputation, membre inférieur
83.99.20 ↔	Autres opérations de muscle, fascia et bourse, tête et cou	84.3X.19 ↔	Révision de moignon d'amputation, autre site
83.99.21 ↔	Autres opérations de muscle, fascia et bourse, épaule et aisselle	84.3X.99 ↔	Révision de moignon d'amputation, autre
83.99.22 ↔	Autres opérations de muscle, fascia et bourse, bras et coude	84.53.00 ↔	Implantation de dispositif interne d'allongement de membres avec traction cinétique, SAP
83.99.23 ↔	Autres opérations de muscle, fascia et bourse, avant-bras	84.53.10 ↔	Implantation de dispositif interne d'allongement ou de transport osseux, système non motorisé
83.99.24 ↔	Autres opérations de muscle, fascia et bourse, paroi thoracique, abdomen et dos	84.53.11 ↔	Implantation de dispositif interne d'allongement ou de transport osseux, système motorisé
83.99.25 ↔	Autres opérations de muscle, fascia et bourse, région inguino-génitale et fesses	84.53.99 ↔	Implantation de dispositif interne d'allongement de membres avec traction cinétique, autre
83.99.26 ↔	Autres opérations de muscle, fascia et bourse, membre inférieur	84.54 ↔	Implantation d'autre dispositif interne d'allongement de membres
83.99.30 ↔	Révision sans remplacement de stimulateur de muscle squelettique	84.92 ↔	Séparation de jumeaux siamois égaux
84.00 ↔	Amputation de membre supérieur, SAP	84.93 ↔	Séparation de jumeaux siamois inégaux
84.01 ↔	Amputation et désarticulation de doigt (sauf le pouce)	84.99.14 ↔	Plastie de Borggreve
84.02 ↔	Amputation et désarticulation du pouce	84.99.31 ↔	Greffe d'avant-bras, de poignet ou de main
84.03.00 ↔	Amputation de la main, SAP	85.24 ↔	Excision de tissu mammaire ectopique
84.03.10 ↔	Amputation complète de la main au carpe ou au métacarpe	85.25 ↔	Excision de mamelon
84.03.99 ↔	Amputation de la main, autre	85.2C.12 ↔	Débridement chirurgical du sein par excision sous anesthésie locale par infiltration, régionale ou générale, étendu
84.04 ↔	Désarticulation du poignet	85.6 ↔	Mastopexie
84.05 ↔	Amputation de l'avant-bras	85.A0 ↔	Mastectomie, SAP
84.06 ↔	Désarticulation du coude	85.A1 ↔	Mastectomie partielle
84.07 ↔	Amputation de l'humérus	85.A2.11 ↔	Mastectomie avec conservation de l'étui cutané, résection complète du tissu glandulaire, sans autre mesure
84.08 ↔	Désarticulation de l'épaule	85.A2.12 ↔	Mastectomie avec conservation de l'étui cutané, résection complète du tissu glandulaire, avec raffermissement de la peau
84.09 ↔	Amputation interthoracoscapulaire	85.A3.11 ↔	Mastectomie avec conservation du mamelon, résection complète du tissu glandulaire, sans autre mesure
84.10 ↔	Amputation de membre inférieur, SAP	85.A3.12 ↔	Mastectomie avec conservation du mamelon, résection complète du tissu glandulaire, avec raffermissement de la peau
84.11 ↔	Amputation d'orteil	85.A4 ↔	Mastectomie simple
84.12 ↔	Amputation au niveau du pied	85.A5 ↔	Mastectomie radicale modifiée
84.13 ↔	Désarticulation de la cheville	85.A6.11 ↔	Mastectomie radicale sans résection partielle de la paroi thoracique
84.14 ↔	Amputation de la cheville, transmalléolaire	85.A6.12 ↔	Mastectomie radicale avec résection partielle de la paroi thoracique
84.15 ↔	Autre amputation en dessous du genou	85.A7 ↔	Mastectomie radicale, étendue
84.16 ↔	Désarticulation du genou	85.A8 ↔	Mastectomie lors de gynécomastie
84.17 ↔	Amputation au-dessus du genou	85.A9 ↔	Mastectomie, autre
84.18 ↔	Désarticulation de la hanche	85.B ↔	Mammoplastie de réduction
84.19 ↔	Amputation abdomino-pelvienne	85.D0 ↔	Mammoplastie d'augmentation, SAP
84.20 ↔	Réimplantation d'une extrémité, SAP	85.D1 ↔	Injection intramammaire pour augmentation
84.21 ↔	Réimplantation de pouce	85.D2 ↔	Implantation de prothèse mammaire pour augmentation
84.22 ↔	Réimplantation de doigt (excepté le pouce)	85.D9 ↔	Mammoplastie d'augmentation, autre
84.23.00 ↔	Réimplantation d'avant-bras, de poignet ou de main, SAP	85.E0 ↔	Implantation de prothèse mammaire, SAP
84.23.10 ↔	Réimplantation d'avant-bras	85.E1 ↔	Implantation de prothèse mammaire, pour réparation primaire
84.23.12 ↔	Réimplantation du métacarpe	85.E2 ↔	Implantation de prothèse mammaire, pour réparation secondaire
84.23.13 ↔	Réimplantation du poignet	85.E9 ↔	Implantation de prothèse mammaire, autre
84.23.99 ↔	Réimplantation d'avant-bras, de poignet ou de main, autre	85.F1 ↔	Révision sans remplacement de prothèse mammaire
84.24.00 ↔	Réimplantation au niveau du coude ou du bras, SAP	85.F2.00 ↔	Ablation de prothèse mammaire, SAP
84.24.11 ↔	Réimplantation au niveau du coude	85.F2.09 ↔	Ablation de prothèse mammaire, autre
84.24.12 ↔	Réimplantation du bras	85.F2.11 ↔	Ablation de prothèse mammaire, avec capsulotomie
84.24.99 ↔	Réimplantation au niveau du coude ou du bras, autre	85.F2.12 ↔	Ablation de prothèse mammaire, avec capsulectomie
84.25 ↔	Réimplantation d'orteil	85.G1 ↔	Suture du mamelon (après lésion traumatique)
84.26 ↔	Réimplantation de pied	85.G2 ↔	Transposition du mamelon
84.27.00 ↔	Réimplantation de cheville ou de jambe, SAP	85.G4.12 ↔	Réparation du mamelon avec lambeau local
84.27.11 ↔	Réimplantation au niveau du genou	85.G5.12 ↔	Réparation de l'aréole avec lambeau local
84.27.12 ↔	Réimplantation de la jambe		
84.27.99 ↔	Réimplantation de cheville ou de jambe, autre		
84.28 ↔	Réimplantation de cuisse		
84.29 ↔	Autre réimplantation de membre		
84.3X.00 ↔	Révision de moignon d'amputation, SAP		
84.3X.10 ↔	Révision de moignon d'amputation, région de l'épaule ou du bras		

85.H1 ↔	Grefe autologue de peau totale du sein	86.41.1D ↔	Excision radicale et étendue de lésion ou de tissu cutané et sous-cutané, sans fermeture primaire de la plaie, au pied
85.H2 ↔	Grefe autologue de peau en épaisseur partielle du sein	86.42.11 ↔	Excision radicale et étendue de lésion ou de tissu cutané et sous-cutané, avec fermeture primaire de la plaie, à la tête
85.I1 ↔	Plastie de lambeau de peau et de tissu sous-cutané du sein	86.42.12 ↔	Excision radicale et étendue de lésion ou de tissu cutané et sous-cutané, avec fermeture primaire de la plaie, au cou
85.I2 ↔	Reconstruction mammaire avec lambeau cutané pédiculé	86.42.13 ↔	Excision radicale et étendue de lésion ou de tissu cutané et sous-cutané, avec fermeture primaire de la plaie, à l'épaule et aisselle
85.J1 ↔	Couverture temporaire de tissu mou du sein	86.42.14 ↔	Excision radicale et étendue de lésion ou de tissu cutané et sous-cutané, avec fermeture primaire de la plaie, au bras et au coude
85.J2 ↔	Insertion d'expansur tissulaire au niveau du sein	86.42.15 ↔	Excision radicale et étendue de lésion ou de tissu cutané et sous-cutané, avec fermeture primaire de la plaie, à l'avant-bras
85.K0 ↔	Opérations plastiques du sein, SAP	86.42.16 ↔	Excision radicale et étendue de lésion ou de tissu cutané et sous-cutané, avec fermeture primaire de la plaie, à la main
85.K3.09 ↔	Réparation du sein avec lambeau myocutané libre microvascularisé et anastomosé, autre	86.42.17 ↔	Excision radicale et étendue de lésion ou de tissu cutané et sous-cutané, avec fermeture primaire de la plaie, à la paroi thoracique et au dos
85.K3.11 ↔	Mammoplastie par lambeau myocutané libre	86.42.18 ↔	Excision radicale et étendue de lésion ou de tissu cutané et sous-cutané, avec fermeture primaire de la plaie, à l'abdomen et à l'aîne
85.K3.12 ↔	Plastie de lambeau musculo-cutané de gracilis	86.42.1A ↔	Excision radicale et étendue de lésion ou de tissu cutané et sous-cutané, avec fermeture primaire de la plaie, aux fesses
85.K4.09 ↔	Réparation du sein avec lambeau dermo-adipeux libre microvascularisé et anastomosé, autre	86.42.1B ↔	Excision radicale et étendue de lésion ou de tissu cutané et sous-cutané, avec fermeture primaire de la plaie, à la cuisse et au genou
85.K4.11 ↔	Mammoplastie par Lambeau perforateur épigastrique inférieur profond [DIEP]	86.42.1C ↔	Excision radicale et étendue de lésion ou de tissu cutané et sous-cutané, avec fermeture primaire de la plaie, à la jambe
85.K4.12 ↔	Lambeau de l'artère épigastrique inférieure superficielle [SIEA]	86.42.1D ↔	Excision radicale et étendue de lésion ou de tissu cutané et sous-cutané, avec fermeture primaire de la plaie, au pied
85.K4.13 ↔	Lambeau perforateur de l'artère glutéale supérieure [S-GAP]	86.43.11 ↔	Excision radicale et étendue de lésion ou de tissu cutané et sous-cutané, avec recouvrement plastique, à la tête
85.K4.14 ↔	Lambeau perforateur de l'artère glutéale inférieure [I-GAP]	86.43.12 ↔	Excision radicale et étendue de lésion ou de tissu cutané et sous-cutané, avec recouvrement plastique, au cou
85.K4.15 ↔	Mammoplastie avec lambeau perforateur de l'artère profonde [PAP]	86.43.13 ↔	Excision radicale et étendue de lésion ou de tissu cutané et sous-cutané, avec recouvrement plastique, à l'épaule et aisselle
85.K5 ↔	Mammoplastie par transplant (lambeau) myocutané pédiculé	86.43.14 ↔	Excision radicale et étendue de lésion ou de tissu cutané et sous-cutané, avec recouvrement plastique, au bras et au coude
85.K6.13 ↔	Révision de plasties de lambeaux myocutanés et dermo-adipeux du sein, avec création et révision d'anastomose vasculaire	86.43.15 ↔	Excision radicale et étendue de lésion ou de tissu cutané et sous-cutané, avec recouvrement plastique, à l'avant-bras
85.K9 ↔	Opérations plastiques du sein, autre	86.43.16 ↔	Excision radicale et étendue de lésion ou de tissu cutané et sous-cutané, avec recouvrement plastique, à la main
86.2A.31 ↔	Débridement chirurgical, étendue grande, à la tête	86.43.17 ↔	Excision radicale et étendue de lésion ou de tissu cutané et sous-cutané, avec recouvrement plastique, à la paroi thoracique et au dos
86.2A.36 ↔	Débridement chirurgical, étendue grande, à la main	86.43.18 ↔	Excision radicale et étendue de lésion ou de tissu cutané et sous-cutané, avec recouvrement plastique, à l'abdomen et l'aîne
86.2A.3D ↔	Débridement chirurgical, étendue grande, au pied	86.43.1A ↔	Excision radicale et étendue de lésion ou de tissu cutané et sous-cutané, sans fermeture primaire de la plaie, aux fesses
86.2A.3E ↔	Débridement chirurgical, étendue grande, autre site	86.43.1B ↔	Excision radicale et étendue de lésion ou de tissu cutané et sous-cutané, sans fermeture primaire de la plaie, à la cuisse et au genou
86.41.11 ↔	Excision radicale et étendue de lésion ou de tissu cutané et sous-cutané, sans fermeture primaire de la plaie, à la tête	86.43.1C ↔	Excision radicale et étendue de lésion ou de tissu cutané et sous-cutané, sans fermeture primaire de la plaie, à la jambe
86.41.12 ↔	Excision radicale et étendue de lésion ou de tissu cutané et sous-cutané, sans fermeture primaire de la plaie, au cou		
86.41.13 ↔	Excision radicale et étendue de lésion ou de tissu cutané et sous-cutané, sans fermeture primaire de la plaie, à l'épaule et aisselle		
86.41.14 ↔	Excision radicale et étendue de lésion ou de tissu cutané et sous-cutané, sans fermeture primaire de la plaie, au bras et au coude		
86.41.15 ↔	Excision radicale et étendue de lésion ou de tissu cutané et sous-cutané, sans fermeture primaire de la plaie, à l'avant-bras		
86.41.16 ↔	Excision radicale et étendue de lésion ou de tissu cutané et sous-cutané, sans fermeture primaire de la plaie, à la main		
86.41.17 ↔	Excision radicale et étendue de lésion ou de tissu cutané et sous-cutané, sans fermeture primaire de la plaie, à la paroi thoracique et au dos		
86.41.18 ↔	Excision radicale et étendue de lésion ou de tissu cutané et sous-cutané, sans fermeture primaire de la plaie, à l'abdomen et l'aîne		
86.41.1A ↔	Excision radicale et étendue de lésion ou de tissu cutané et sous-cutané, sans fermeture primaire de la plaie, aux fesses		
86.41.1B ↔	Excision radicale et étendue de lésion ou de tissu cutané et sous-cutané, sans fermeture primaire de la plaie, à la cuisse et au genou		
86.41.1C ↔	Excision radicale et étendue de lésion ou de tissu cutané et sous-cutané, sans fermeture primaire de la plaie, à la jambe		

86.43.1C ↔	Excision radicale et étendue de lésion ou de tissu cutané et sous-cutané, avec recouvrement plastique, à la jambe	86.6B.1D ↔	Grefe autologue de peau d'épaisseur partielle, non étendue, au pied
86.43.1D ↔	Excision radicale et étendue de lésion ou de tissu cutané et sous-cutané, avec recouvrement plastique, au pied	86.6B.21 ↔	Grefe autologue de peau d'épaisseur partielle, étendue, à la tête
86.6A.11 ↔	Grefe autologue de peau totale, non étendue, à la tête	86.6B.22 ↔	Grefe autologue de peau d'épaisseur partielle, étendue, au cou
86.6A.12 ↔	Grefe autologue de peau totale, non étendue, au cou	86.6B.23 ↔	Grefe autologue de peau d'épaisseur partielle, étendue, à l'épaule et à l'aisselle
86.6A.13 ↔	Grefe autologue de peau totale, non étendue, à l'épaule et à l'aisselle	86.6B.24 ↔	Grefe autologue de peau d'épaisseur partielle, étendue, au bras et au coude
86.6A.14 ↔	Grefe autologue de peau totale, non étendue, au bras et au coude	86.6B.25 ↔	Grefe autologue de peau d'épaisseur partielle, étendue, à l'avant-bras
86.6A.15 ↔	Grefe autologue de peau totale, non étendue, à l'avant-bras	86.6B.26 ↔	Grefe autologue de peau d'épaisseur partielle, étendue, à la main
86.6A.16 ↔	Grefe autologue de peau totale, non étendue, à la main	86.6B.27 ↔	Grefe autologue de peau d'épaisseur partielle, étendue, à la paroi thoracique et au dos
86.6A.17 ↔	Grefe autologue de peau totale, non étendue, à la paroi thoracique et au dos	86.6B.28 ↔	Grefe autologue de peau d'épaisseur partielle, étendue, à l'abdomen et à l'aîne
86.6A.18 ↔	Grefe autologue de peau totale, non étendue, à l'abdomen et à l'aîne	86.6B.2A ↔	Grefe autologue de peau d'épaisseur partielle, étendue, aux fesses
86.6A.1A ↔	Grefe autologue de peau totale, non étendue, aux fesses	86.6B.2B ↔	Grefe autologue de peau d'épaisseur partielle, étendue, à la cuisse et au genou
86.6A.1B ↔	Grefe autologue de peau totale, non étendue, à la cuisse et au genou	86.6B.2C ↔	Grefe autologue de peau d'épaisseur partielle, étendue, à la jambe
86.6A.1C ↔	Grefe autologue de peau totale, non étendue, à la jambe	86.6B.2D ↔	Grefe autologue de peau d'épaisseur partielle, étendue, au pied
86.6A.1D ↔	Grefe autologue de peau totale, non étendue, au pied	86.6D.11 ↔	Révision d'une greffe de peau libre et d'un remplacement permanent de la peau, à la tête
86.6A.21 ↔	Grefe autologue de peau totale, étendue, à la tête	86.6D.16 ↔	Révision d'une greffe de peau libre et d'un remplacement permanent de la peau, à la main
86.6A.22 ↔	Grefe autologue de peau totale, étendue, au cou	86.6D.1D ↔	Révision d'une greffe de peau libre et d'un remplacement permanent de la peau, au pied
86.6A.23 ↔	Grefe autologue de peau totale, étendue, à l'épaule et à l'aisselle	86.6D.1E ↔	Révision d'une greffe de peau libre et d'un remplacement permanent de la peau, autre site
86.6A.24 ↔	Grefe autologue de peau totale, étendue, au bras et au coude	86.7A.21 ↔	Plastie d'avancement, étendue, à la tête
86.6A.25 ↔	Grefe autologue de peau totale, étendue, à l'avant-bras	86.7A.26 ↔	Plastie d'avancement, étendue, à la main
86.6A.26 ↔	Grefe autologue de peau totale, étendue, à la main	86.7A.2D ↔	Plastie d'avancement, étendue, autre site
86.6A.27 ↔	Grefe autologue de peau totale, étendue, à la paroi thoracique et au dos	86.7A.2E ↔	Plastie d'avancement, étendue, autre site
86.6A.28 ↔	Grefe autologue de peau totale, étendue, à l'abdomen et à l'aîne	86.7A.31 ↔	Plastie de glissement-rotation, non étendue, à la tête
86.6A.2A ↔	Grefe autologue de peau totale, étendue, aux fesses	86.7A.36 ↔	Plastie de glissement-rotation, non étendue, à la main
86.6A.2B ↔	Grefe autologue de peau totale, étendue, à la cuisse et au genou	86.7A.3D ↔	Plastie de glissement-rotation, non étendue, au pied
86.6A.2C ↔	Grefe autologue de peau totale, étendue, à la jambe	86.7A.3E ↔	Plastie de glissement-rotation, non étendue, autre site
86.6A.2D ↔	Grefe autologue de peau totale, étendue, au pied	86.7A.41 ↔	Plastie de glissement-rotation, étendue, à la tête
86.6B.11 ↔	Grefe autologue de peau d'épaisseur partielle, non étendue, à la tête	86.7A.46 ↔	Plastie de glissement-rotation, étendue, à la main
86.6B.12 ↔	Grefe autologue de peau d'épaisseur partielle, non étendue, au cou	86.7A.4D ↔	Plastie de glissement-rotation, étendue, au pied
86.6B.13 ↔	Grefe autologue de peau d'épaisseur partielle, non étendue, à l'épaule et à l'aisselle	86.7A.4E ↔	Plastie de glissement-rotation, étendue, autre site
86.6B.14 ↔	Grefe autologue de peau d'épaisseur partielle, non étendue, au bras et au coude	86.7A.51 ↔	Plastie de transposition (VY), non étendue, à la tête
86.6B.15 ↔	Grefe autologue de peau d'épaisseur partielle, non étendue, à l'avant-bras	86.7A.56 ↔	Plastie de transposition (VY), non étendue, à la main
86.6B.16 ↔	Grefe autologue de peau d'épaisseur partielle, non étendue, à la main	86.7A.5D ↔	Plastie de transposition (VY), non étendue, au pied
86.6B.17 ↔	Grefe autologue de peau d'épaisseur partielle, non étendue, à la paroi thoracique et au dos	86.7A.5E ↔	Plastie de transposition (VY), non étendue, autre site
86.6B.18 ↔	Grefe autologue de peau d'épaisseur partielle, non étendue, à l'abdomen et à l'aîne	86.7A.61 ↔	Plastie de transposition (VY), étendue, à la tête
86.6B.1A ↔	Grefe autologue de peau d'épaisseur partielle, non étendue, aux fesses	86.7A.66 ↔	Plastie de transposition (VY), étendue, à la main
86.6B.1B ↔	Grefe autologue de peau d'épaisseur partielle, non étendue, à la cuisse et au genou	86.7A.6D ↔	Plastie de transposition (VY), étendue, au pied
86.6B.1C ↔	Grefe autologue de peau d'épaisseur partielle, non étendue, à la jambe	86.7A.6E ↔	Plastie de transposition (VY), étendue, autre site
		86.7A.71 ↔	Plastie de lambeau insulaire, non étendue, à la tête
		86.7A.76 ↔	Plastie de lambeau insulaire, non étendue, à la main
		86.7A.7D ↔	Plastie de lambeau insulaire, non étendue, au pied
		86.7A.7E ↔	Plastie de lambeau insulaire, non étendue, autre site
		86.7A.81 ↔	Plastie de lambeau insulaire, étendue, à la tête
		86.7A.86 ↔	Plastie de lambeau insulaire, étendue, à la main
		86.7A.8D ↔	Plastie de lambeau insulaire, étendue, au pied
		86.7A.8E ↔	Plastie de lambeau insulaire, étendue, autre site
		86.7A.91 ↔	Plastie de lambeau locale de peau et de tissu sous-cutané, autres, à la tête
		86.7A.96 ↔	Plastie de lambeau locale de peau et de tissu sous-cutané, autres, à la main
		86.7A.9D ↔	Plastie de lambeau locale de peau et de tissu sous-cutané, autres, au pied

86.7A.9E ↔	Plastie de lambeau locale de peau et de tissu sous-cutané, autres, autre site	86.7E.31 ↔	Révision de plastie de lambeau pédiculé à distance, à la tête
86.7A.B6 ↔	Plastie en Z, étendue, à la main	86.7E.36 ↔	Révision de plastie de lambeau pédiculé à distance, à la main
86.7A.D6 ↔	Plastie en W, étendue, à la main	86.7E.3D ↔	Révision de plastie de lambeau pédiculé à distance, au pied
86.7B.11 ↔	Plastie régionale à lambeau pédiculé, à la tête	86.7E.3E ↔	Révision de plastie de lambeau pédiculé à distance, autre site
86.7B.12 ↔	Plastie régionale à lambeau pédiculé, au cou	86.7E.41 ↔	Révision de plastie à lambeau libre microvascularisé et anastomosé, à la tête
86.7B.13 ↔	Plastie régionale à lambeau pédiculé, à l'épaule et à l'aisselle	86.7E.46 ↔	Révision de plastie à lambeau libre microvascularisé et anastomosé, à la main
86.7B.14 ↔	Plastie régionale à lambeau pédiculé, au bras et au coude	86.7E.4D ↔	Révision de plastie avec lambeau libre microvascularisé et anastomosé, au pied
86.7B.15 ↔	Plastie régionale à lambeau pédiculé, à l'avant-bras	86.7E.4E ↔	Révision de plastie à lambeau libre microvascularisé et anastomosé, autre site
86.7B.16 ↔	Plastie régionale à lambeau pédiculé, à la main	86.81 ↔	Réparation pour hypotonie faciale
86.7B.17 ↔	Plastie régionale à lambeau pédiculé, à la paroi thoracique et au dos	86.82 ↔	Rhytidectomie faciale
86.7B.18 ↔	Plastie régionale à lambeau pédiculé, à l'abdomen et à l'aîne	86.83.11 ↔	Réduction de tissu adipeux, tête et cou
86.7B.1A ↔	Plastie régionale à lambeau pédiculé, aux fesses	86.83.12 ↔	Réduction de tissu adipeux, épaule et bras
86.7B.1B ↔	Plastie régionale à lambeau pédiculé, à la cuisse et au genou	86.83.13 ↔	Réduction de tissu adipeux, avant-bras
86.7B.1C ↔	Plastie régionale à lambeau pédiculé, à la jambe	86.83.14 ↔	Réduction de tissu adipeux, main
86.7B.1D ↔	Plastie régionale à lambeau pédiculé, au pied	86.83.1A ↔	Réduction de tissu adipeux, région abdominale
86.7C.11 ↔	Plastie à lambeau pédiculé à distance, à la tête	86.83.1B ↔	Réduction de tissu adipeux, dos et flancs
86.7C.12 ↔	Plastie à lambeau pédiculé à distance, au cou	86.83.1C ↔	Réduction de tissu adipeux, région abdominale, flancs ainsi que dos simultanément
86.7C.13 ↔	Plastie à lambeau pédiculé à distance, à l'épaule et à l'aisselle	86.83.1D ↔	Réduction de tissu adipeux, région inguino-génitale
86.7C.14 ↔	Plastie à lambeau pédiculé à distance, au bras et au coude	86.83.1E ↔	Réduction de tissu adipeux, fesses
86.7C.15 ↔	Plastie à lambeau pédiculé à distance, à l'avant-bras	86.83.1F ↔	Réduction de tissu adipeux, cuisses
86.7C.16 ↔	Plastie à lambeau pédiculé à distance, à la main	86.83.1G ↔	Réduction de tissu adipeux, jambe et pied
86.7C.17 ↔	Plastie à lambeau pédiculé à distance, à la paroi thoracique et au dos	86.85.30 ↔	Séparation de syndactylie complète avec plastie de glissement, plastie des extrémités digitales ou reconstruction des ligaments latéraux, main
86.7C.18 ↔	Plastie à lambeau pédiculé à distance, à l'abdomen et à l'aîne	86.85.40 ↔	Séparation de syndactylie complète avec plastie de glissement, plastie des extrémités digitales ou reconstruction des ligaments latéraux, pied
86.7C.1A ↔	Plastie à lambeau pédiculé à distance, aux fesses	86.85.50 ↔	Résection d'éléments dupliqués dans une syndactylie ou une polydactylie avec reconstruction articulaire, main
86.7C.1B ↔	Plastie à lambeau pédiculé à distance, à la cuisse et au genou	86.85.60 ↔	Résection d'éléments dupliqués dans une syndactylie ou une polydactylie avec reconstruction articulaire, pied
86.7C.1C ↔	Plastie à lambeau pédiculé à distance, à la jambe	86.85.70 ↔	Correction de polysyndactylie par fusion des éléments dupliqués, main
86.7C.1D ↔	Plastie à lambeau pédiculé à distance, au pied	86.85.80 ↔	Correction de polysyndactylie par fusion des éléments dupliqués, pied
86.7D.11 ↔	Plastie à lambeau libre microvascularisé et anastomosé, à la tête	86.88.D1 ↔	Couverture temporaire de tissu mou par du matériel alloplastique, étendu, à la tête
86.7D.12 ↔	Plastie à lambeau libre microvascularisé et anastomosé, au cou	86.88.D6 ↔	Couverture temporaire de tissu mou par du matériel alloplastique, étendu, à la main
86.7D.13 ↔	Plastie à lambeau libre microvascularisé et anastomosé, à l'épaule et à l'aisselle	86.88.DD ↔	Couverture temporaire de tissu mou par du matériel alloplastique, étendu, au pied
86.7D.14 ↔	Plastie à lambeau libre microvascularisé et anastomosé, au bras et au coude	86.88.DE ↔	Couverture temporaire de tissu mou par du matériel alloplastique, étendu, autre site
86.7D.15 ↔	Plastie à lambeau libre microvascularisé et anastomosé, à l'avant-bras	86.88.F1 ↔	Couverture temporaire de tissu mou par de la peau allogénique, étendu, à la tête
86.7D.16 ↔	Plastie à lambeau libre microvascularisé et anastomosé, à la main	86.88.F6 ↔	Couverture temporaire de tissu mou par de la peau allogénique, étendu, à la main
86.7D.17 ↔	Plastie à lambeau libre microvascularisé et anastomosé, à la paroi thoracique et au dos	86.88.FD ↔	Couverture temporaire de tissu mou par de la peau allogénique, étendu, au pied
86.7D.18 ↔	Plastie à lambeau libre microvascularisé et anastomosé, à l'abdomen et à l'aîne	86.88.FE ↔	Couverture temporaire de tissu mou par de la peau allogénique, étendu, autre site
86.7D.1A ↔	Plastie à lambeau libre microvascularisé et anastomosé, aux fesses	86.88.H1 ↔	Couverture temporaire de tissu mou par de la peau xénogénique, étendu, à la tête
86.7D.1B ↔	Plastie à lambeau libre microvascularisé et anastomosé, à la cuisse et au genou	86.88.H6 ↔	Couverture temporaire de tissu mou par de la peau xénogénique, étendu, à la main
86.7D.1C ↔	Plastie à lambeau libre microvascularisé et anastomosé, à la jambe	86.88.HD ↔	Couverture temporaire de tissu mou par de la peau xénogénique, étendu, au pied
86.7D.1D ↔	Plastie à lambeau libre microvascularisé et anastomosé, au pied	86.88.HE ↔	Couverture temporaire de tissu mou par de la peau xénogénique, étendu, autre site
86.7E.21 ↔	Révision de plastie régionale à lambeau pédiculé, à la tête		
86.7E.26 ↔	Révision de plastie régionale à lambeau pédiculé, à la main		
86.7E.2D ↔	Révision de plastie régionale à lambeau pédiculé, au pied		
86.7E.2E ↔	Révision de plastie régionale à lambeau pédiculé, autre site		

86.8A.11 ↔	Couverture de tissu mou et remplacement de la peau par kératinocytes cultivés avec application sous forme de feuille, non étendue, à la tête	86.A2.2E ↔	Couverture temporaire de tissu mou par membrane résorbable par dégradation hydrolytique, étendu, autre site
86.8A.16 ↔	Couverture de tissu mou et remplacement de la peau par kératinocytes cultivés avec application sous forme de feuille, non étendue, à la main	92.20 ↔	Perfusion d'isotope radioactif liquide
86.8A.1D ↔	Couverture de tissu mou et remplacement de la peau par kératinocytes cultivés avec application sous forme de feuille, non étendue, au pied	92.21.00 ↔	Radiothérapie superficielle: SAP
86.8A.1E ↔	Couverture de tissu mou et remplacement de la peau par kératinocytes cultivés avec application sous forme de feuille, non étendue, autre site	92.21.01 ↔	Radiothérapie superficielle: jusqu'à 2 champs d'irradiation
86.8A.21 ↔	Couverture de tissu mou et remplacement de la peau par kératinocytes cultivés avec application sous forme de feuille, étendue, à la tête	92.21.02 ↔	Radiothérapie superficielle: plus de 2 champs d'irradiation
86.8A.26 ↔	Couverture de tissu mou et remplacement de la peau par kératinocytes cultivés avec application sous forme de feuille, étendue, à la main	92.22.00 ↔	Radiothérapie en orthovoltage: SAP
86.8A.2D ↔	Couverture de tissu mou et remplacement de la peau par kératinocytes cultivés avec application sous forme de feuille, étendue, au pied	92.22.01 ↔	Radiothérapie en orthovoltage: jusqu'à 2 champs d'irradiation
86.8A.2E ↔	Couverture de tissu mou et remplacement de la peau par kératinocytes cultivés avec application sous forme de feuille, étendue, autre site	92.22.02 ↔	Radiothérapie en orthovoltage: plus de 2 champs d'irradiation
86.8A.31 ↔	Couverture de tissu mou et remplacement de la peau par application d'une suspension de cellules (thérapie par pulvérisation) de kératinocytes et fibroblastes autologues cultivés, non étendue, à la tête	92.22.11 ↔	Radiothérapie peropératoire par rayons X, jusqu'à 300 kV
86.8A.36 ↔	Couverture de tissu mou et remplacement de la peau par application d'une suspension de cellules (thérapie par pulvérisation) de kératinocytes et fibroblastes autologues cultivés, non étendue, à la main	92.22.12 ↔	Radiothérapie peropératoire par rayons X, 300 kV - < 1 MV
86.8A.3D ↔	Couverture de tissu mou et remplacement de la peau par application d'une suspension de cellules (thérapie par pulvérisation) de kératinocytes et fibroblastes autologues cultivés, non étendue, au pied	92.22.19 ↔	Autre radiothérapie peropératoire par rayons X
86.8A.3E ↔	Couverture de tissu mou et remplacement de la peau par application d'une suspension de cellules (thérapie par pulvérisation) de kératinocytes et fibroblastes autologues cultivés, non étendue, autre site	92.23.00 ↔	Radiothérapie de haut voltage: SAP
86.8A.41 ↔	Couverture de tissu mou et remplacement de la peau par application d'une suspension de cellules (thérapie par pulvérisation) de kératinocytes et fibroblastes autologues cultivés, étendue, à la tête	92.23.01 ↔	Appareil de télécobalt, jusqu'à 2 champs d'irradiation
86.8A.46 ↔	Couverture de tissu mou et remplacement de la peau par application d'une suspension de cellules (thérapie par pulvérisation) de kératinocytes et fibroblastes autologues cultivés, étendue, à la main	92.23.02 ↔	Appareil de télécobalt, 3 à 4 champs d'irradiation
86.8A.4D ↔	Couverture de tissu mou et remplacement de la peau par application d'une suspension de cellules (thérapie par pulvérisation) de kératinocytes et fibroblastes autologues cultivés, étendue, au pied	92.23.03 ↔	Appareil de télécobalt plus de 4 champs d'irradiation ou radiothérapie conformationnelle en 3D
86.8A.4E ↔	Couverture de tissu mou et remplacement de la peau par application d'une suspension de cellules (thérapie par pulvérisation) de kératinocytes et fibroblastes autologues cultivés, étendue, autre site	92.23.08 ↔	Radiothérapie de haut voltage: autres isotopes
86.91 ↔	Excision de peau pour greffe	92.23.09 ↔	Autre appareil de télécobalt
86.93.09 ↔	Insertion d'panseur tissulaire, autre	92.24.00 ↔	Téléradiothérapie à photons, accélérateur linéaire, SAP
86.93.21 ↔	Insertion d'panseur tissulaire, à la tête	92.24.01 ↔	Téléradiothérapie à photons, accélérateur linéaire, irradiation large
86.93.26 ↔	Insertion d'panseur tissulaire, à la main	92.24.02 ↔	Téléradiothérapie à photons, accélérateur linéaire, irradiation hémicorporelle
86.93.2D ↔	Insertion d'panseur tissulaire, au pied	92.24.03 ↔	Téléradiothérapie à photons, accélérateur linéaire, irradiation corporelle totale
86.93.2E ↔	Insertion d'panseur tissulaire, autre site	92.24.04 ↔	Téléradiothérapie à photons, accélérateur linéaire, radiothérapie peropératoire
86.A2.21 ↔	Couverture temporaire de tissu mou par membrane résorbable par dégradation hydrolytique, étendu, à la tête	92.24.09 ↔	Téléradiothérapie à photons, accélérateur linéaire, autre
86.A2.26 ↔	Couverture temporaire de tissu mou par membrane résorbable par dégradation hydrolytique, étendu, à la main	92.24.11 ↔	Téléradiothérapie à photons, accélérateur linéaire, positionnement guidé par l'image [IGRT], jusqu'à 2 champs d'irradiation
86.A2.2D ↔	Couverture temporaire de tissu mou par membrane résorbable par dégradation hydrolytique, étendu, au pied	92.24.12 ↔	Téléradiothérapie à photons, accélérateur linéaire, positionnement guidé par l'image [IGRT], plus de 2 champs d'irradiation
		92.24.13 ↔	Téléradiothérapie à photons, accélérateur linéaire, positionnement guidé par l'image [IGRT], radiothérapie conformationnelle en 3D
		92.24.14 ↔	Téléradiothérapie à photons, accélérateur linéaire, positionnement guidé par l'image [IGRT], radiothérapie avec modulation d'intensité
		92.24.21 ↔	Téléradiothérapie à photons, accélérateur linéaire, sans guidage par l'image, jusqu'à 2 champs d'irradiation
		92.24.22 ↔	Téléradiothérapie à photons, accélérateur linéaire, sans guidage par l'image, plus de 2 champs d'irradiation
		92.24.23 ↔	Téléradiothérapie à photons, accélérateur linéaire, sans guidage par l'image, radiothérapie conformationnelle en 3D
		92.24.24 ↔	Téléradiothérapie à photons, accélérateur linéaire, sans guidage par l'image, radiothérapie avec modulation d'intensité
		92.24.30 ↔	Téléradiothérapie à photons: radiothérapie hautement complexe à l'aide d'équipements spécialisés
		92.25.00 ↔	Téléradiothérapie par électron, accélérateur linéaire, SAP
		92.25.01 ↔	Téléradiothérapie par électron, accélérateur linéaire, irradiation large
		92.25.02 ↔	Téléradiothérapie par électron, accélérateur linéaire, irradiation hémicorporelle

92.25.03 ↔	Téléradiothérapie par électron, accélérateur linéaire, irradiation corporelle totale	92.27.40 ↔	Implantation ou insertion peropératoires d'élément radioactif (brachythérapie par des sources scellées de radionucléides)
92.25.04 ↔	Téléradiothérapie par électron, accélérateur linéaire, radiothérapie peropératoire	92.27.70 ↔	Moulages radioactifs, SAP
92.25.09 ↔	Téléradiothérapie par électron, accélérateur linéaire, autre	92.27.71 ↔	Moulages radioactifs: construction et application de moulage radioactif superficiel
92.25.11 ↔	Téléradiothérapie par électron, accélérateur linéaire, positionnement guidé par l'image	92.27.72 ↔	Moulages radioactifs: construction et pose d'applicateur non utilisé sur la surface corporelle
92.25.12 ↔	Téléradiothérapie par électron, accélérateur linéaire, positionnement guidé par l'image, jusqu'à 2 champs d'irradiation	92.27.73 ↔	Moulages radioactifs: construction et pose d'applicateur oculaire
92.25.13 ↔	Téléradiothérapie par électron, accélérateur linéaire, positionnement guidé par l'image, plus de 2 champs d'irradiation	92.27.79 ↔	Autres moulages radioactifs
92.25.14 ↔	Téléradiothérapie par électron, accélérateur linéaire, positionnement guidé par l'image, radiothérapie conformationnelle en 3D	92.28.00 ↔	Injection, instillation ou administration orale de radio-isotope, SAP
92.25.15 ↔	Téléradiothérapie par électron, accélérateur linéaire, positionnement guidé par l'image, radiothérapie avec modulation d'intensité	92.28.09 ↔	Injection, instillation ou administration orale de radio-isotopes, autre
92.25.21 ↔	Téléradiothérapie par électron, accélérateur linéaire, sans guidage par l'image, jusqu'à 2 champs d'irradiation	92.28.11 ↔	Thérapie de métastases osseuses par radionucléides libres
92.25.22 ↔	Téléradiothérapie par électron, accélérateur linéaire, sans guidage par l'image, plus de 2 champs d'irradiation	92.28.14 ↔	Instillation d'un radionucléide libre dans l'articulation
92.25.23 ↔	Téléradiothérapie par électron, accélérateur linéaire, sans guidage par l'image, radiothérapie conformationnelle en 3D	92.28.24 ↔	Radio-chimioembolisation intravasculaire sélective par le I-131-lipiodol
92.25.24 ↔	Téléradiothérapie par électron, accélérateur linéaire, sans guidage par l'image, radiothérapie avec modulation d'intensité	92.28.25 ↔	Radiothérapie intravasculaire sélective [SIRT] par embolisation avec des microsphères marquées à l'yttrium-90
92.26.00 ↔	Autre téléradiothérapie par particule radioactive, SAP	92.28.26 ↔	Radiothérapie intravasculaire sélective [SIRT] par embolisation avec des microsphères marquées à l'holmium-166
92.26.99 ↔	Autre téléradiothérapie par particule radioactive, autre	92.28.33 ↔	Brachythérapie endovasculaire au rhénium-188
92.27.00 ↔	Implantation ou insertion d'élément radioactif (brachythérapie par des sources scellées de radionucléides), surface corporelle, site d'application autre ou non spécifié	92.28.41 ↔	Traitement à l'iode radioactif, dose thérapeutique de I-131 jusqu'à 1,2 GBq, sans administration de thyrotropine recombinante [rh-TSH]
92.27.10 ↔	Implantation ou insertion d'élément radioactif (brachythérapie par des sources scellées de radionucléides), organes génitaux féminins, SAP	92.28.42 ↔	Traitement à l'iode radioactif, dose thérapeutique de I-131 jusqu'à 1,2 GBq, avec administration de thyrotropine recombinante [rh-TSH]
92.27.11 ↔	Implantation ou insertion d'élément radioactif (brachythérapie par des sources scellées de radionucléides), intra-utérine	92.28.43 ↔	Traitement à l'iode radioactif, dose thérapeutique de I-131 de plus de 1,2 GBq à moins de 5 GBq, sans administration de thyrotropine recombinante [rh-TSH]
92.27.12 ↔	Implantation ou insertion d'élément radioactif (brachythérapie par des sources scellées de radionucléides), intravaginale	92.28.44 ↔	Traitement à l'iode radioactif, dose thérapeutique de I-131 de plus de 1,2 GBq à moins de 5 GBq, avec administration de thyrotropine recombinante [rh-TSH]
92.27.13 ↔	Implantation ou insertion d'élément radioactif (brachythérapie par des sources scellées de radionucléides), intra-utérine et intravaginale combinée	92.28.45 ↔	Traitement à l'iode radioactif, dose thérapeutique de I-131 de 5 GBq et plus, sans administration de thyrotropine recombinante [rh-TSH]
92.27.21 ↔	Implantation ou insertion d'élément radioactif (brachythérapie par des sources scellées de radionucléides), surface corporelle	92.28.46 ↔	Traitement à l'iode radioactif, dose thérapeutique de I-131 de 5 GBq et plus, avec administration de thyrotropine recombinante [rh-TSH]
92.27.22 ↔	Implantation ou insertion d'élément radioactif (brachythérapie par des sources scellées de radionucléides), intracavitaire	92.28.51 ↔	Radioimmunothérapie par 90Y-ibritumomab-tiuxétan, parentérale
92.27.23 ↔	Implantation ou insertion d'élément radioactif (brachythérapie par des sources scellées de radionucléides), intraluminaire	92.28.52 ↔	Radioimmunothérapie par iode 131 [I-131] tositumomab, par voie parentérale
92.27.30 ↔	Implantation ou insertion d'élément radioactif (brachythérapie par des sources scellées de radionucléides), vaisseau non spécifié	92.28.53 ↔	Radioimmunothérapie par autres anticorps, parentérale
92.27.31 ↔	Implantation ou insertion d'élément radioactif (brachythérapie par des sources scellées de radionucléides), vaisseau coronaire	92.28.64 ↔	Radiothérapie par ciblage de récepteurs avec l'analogue de la somatostatine TOC [octréotide] conjugué au DOTA
92.27.39 ↔	Implantation ou insertion d'élément radioactif (brachythérapie par des sources scellées de radionucléides), autre vaisseau	92.28.65 ↔	Radiothérapie par ciblage de récepteurs avec l'analogue de la somatostatine TATE [octréotate] conjugué au DOTA
		92.28.66 ↔	Radiothérapie par ciblage de récepteurs par antagonistes de la somatostatine
		92.28.69 ↔	Radiothérapie à petites molécules, autre
		92.28.6B ↔	Radiothérapie par ciblage de récepteurs par 177Lu-PSMA I&T [177Lu-ITG-PSMA-1]
		92.28.6C ↔	Radiothérapie par ciblage de récepteurs par autres ligands du PSMA
		92.28.71 ↔	Administration parentérale de I-131-MIBG [méta-iodobenzylguanidine marquée à l'iode-131]
		92.29.00 ↔	Brachythérapie par des sources scellées de radionucléides, SAP

- 92.29.09 ↔ Autre brachythérapie par des sources scellées de radionucléides
- 92.29.11 ↔ Brachythérapie interstitielle par implantation de sources radioactives amovibles dans un seul plan, faible débit de dose
- 92.29.12 ↔ Brachythérapie interstitielle par implantation de sources radioactives amovibles dans un seul plan, débit de dose pulsé [pulsed dose rate]
- 92.29.13 ↔ Brachythérapie interstitielle par implantation de sources radioactives amovibles dans un seul plan, haut débit de dose
- 92.29.19 ↔ Brachythérapie interstitielle par implantation de sources radioactives amovibles dans un seul plan, autre
- 92.29.21 ↔ Brachythérapie interstitielle par implantation de sources radioactives amovibles en fonction du volume dans plusieurs plans, faible débit de dose
- 92.29.22 ↔ Brachythérapie interstitielle par implantation de sources radioactives amovibles en fonction du volume dans plusieurs plans, débit de dose pulsé [pulsed dose rate]
- 92.29.23 ↔ Brachythérapie interstitielle par implantation de sources radioactives amovibles en fonction du volume dans plusieurs plans, haut débit de dose
- 92.29.24 ↔ Brachythérapie par implantation peropératoire de sources radioactives amovibles dans plusieurs plans, haut débit de dose
- 92.29.29 ↔ Brachythérapie interstitielle par implantation de sources radioactives amovibles en fonction du volume dans plusieurs plans, autre
- 92.29.31 ↔ Brachythérapie interstitielle par implantation de sources radioactives permanentes, jusqu'à 10 sources
- 92.29.32 ↔ Brachythérapie interstitielle par implantation de sources radioactives permanentes, de 11 à 15 sources
- 92.29.33 ↔ Brachythérapie interstitielle par implantation de sources radioactives permanentes, de 16 à 20 sources
- 92.29.34 ↔ Brachythérapie interstitielle par implantation de sources radioactives permanentes, de 21 à 25 sources
- 92.29.35 ↔ Brachythérapie interstitielle par implantation de sources radioactives permanentes, de 26 à 30 sources
- 92.29.36 ↔ Brachythérapie interstitielle par implantation de sources radioactives permanentes, de 31 à 35 sources
- 92.29.37 ↔ Brachythérapie interstitielle par implantation de sources radioactives permanentes, de 36 à 40 sources
- 92.29.38 ↔ Brachythérapie interstitielle par implantation de sources radioactives permanentes, de 41 à 45 sources
- 92.29.39 ↔ Brachythérapie interstitielle par implantation de sources radioactives permanentes, de 46 à 50 sources
- 92.29.3A ↔ Brachythérapie interstitielle par implantation de sources radioactives permanentes, de 51 à 55 sources
- 92.29.3B ↔ Brachythérapie interstitielle par implantation de sources radioactives permanentes, de 56 à 60 sources
- 92.29.3C ↔ Brachythérapie interstitielle par implantation de sources radioactives permanentes, de 61 à 65 sources
- 92.29.3D ↔ Brachythérapie interstitielle par implantation de sources radioactives permanentes, de 66 à 70 sources
- 92.29.3E ↔ Brachythérapie interstitielle par implantation de sources radioactives permanentes, 71 sources et plus
- 92.29.40 ↔ Brachythérapie par applicateurs superficiels, SAP
- 92.29.49 ↔ Autre brachythérapie par applicateurs superficiels
- 92.29.51 ↔ Enlèvement de sources scellées de radionucléides ou d'applicateurs inactifs sous anesthésie
- 92.30.00 ↔ Radiochirurgie stéréotaxique en un temps, SAP
- 92.30.01 ↔ Radiochirurgie stéréotaxique, en un temps: cérébrale, SAP
- 92.30.02 ↔ Radiochirurgie stéréotaxique, en un temps: extracérébrale, SAP
- 92.30.20 ↔ Radiochirurgie stéréotaxique, en un temps: cérébrale, radiothérapie à intensité modulée
- 92.30.21 ↔ Radiochirurgie stéréotaxique, en un temps: cérébrale, Intensity Modulated Arc Therapy [IMAT].
- 92.30.22 ↔ Radiochirurgie stéréotaxique, en un temps: cérébrale, guidée par l'image
- 92.30.30 ↔ Radiochirurgie stéréotaxique, en un temps: extracérébrale, radiothérapie avec modulation d'intensité
- 92.30.31 ↔ Radiochirurgie stéréotaxique, en un temps: extracérébrale, Intensity Modulated Arc Therapy [IMAT].
- 92.30.32 ↔ Radiochirurgie stéréotaxique, en un temps: extracérébrale, guidée par l'image
- 92.30.99 ↔ Radiochirurgie stéréotaxique, en un temps, autre
- 92.31.00 ↔ Radiochirurgie à photons non spécifiée, cérébrale
- 92.31.10 ↔ Radiochirurgie à photons non spécifiée, extracérébrale
- 92.32.00 ↔ Radiochirurgie photonique multisources, SAP
- 92.32.01 ↔ Radiochirurgie photonique multisources: gamma-knife
- 92.33.00 ↔ Radiochirurgie aux particules, SAP
- 92.33.01 ↔ Autre radiothérapie de haut voltage: radiochirurgie stéréotaxique, en un temps, cérébrale
- 92.33.11 ↔ Autre radiothérapie de haut voltage: radiochirurgie stéréotaxique, en un temps, extracérébrale
- 92.39.00 ↔ Autre radiochirurgie stéréotaxique, SAP
- 92.39.01 ↔ Autre radiothérapie de haut voltage, radiochirurgie stéréotaxique, fractionnée, cérébrale, SAP
- 92.39.11 ↔ Autre radiothérapie de haut voltage, radiochirurgie stéréotaxique, fractionnée, extracérébrale, SAP
- 92.39.20 ↔ Autre radiothérapie de haut voltage, radiochirurgie stéréotaxique, fractionnée: cérébrale, radiothérapie à intensité modulée
- 92.39.21 ↔ Autre radiothérapie de haut voltage, radiochirurgie stéréotaxique, fractionnée: cérébrale, Intensity Modulated Arc Therapy [IMAT].
- 92.39.22 ↔ Autre radiothérapie de haut voltage, radiochirurgie stéréotaxique, fractionnée: cérébrale, guidée par l'image
- 92.39.29 ↔ Autre radiothérapie de haut voltage, radiochirurgie stéréotaxique, fractionnée, cérébrale, autre
- 92.39.30 ↔ Autre radiothérapie de haut voltage, radiochirurgie stéréotaxique, fractionnée: extracérébrale, radiothérapie avec modulation d'intensité
- 92.39.31 ↔ Autre radiothérapie de haut voltage, radiochirurgie stéréotaxique, fractionnée: extracérébrale, Intensity Modulated Arc Therapy [IMAT].
- 92.39.32 ↔ Autre radiothérapie de haut voltage, radiochirurgie stéréotaxique, fractionnée: extracérébrale, guidée par l'image
- 92.39.39 ↔ Autre radiothérapie de haut voltage, radiochirurgie stéréotaxique, fractionnée, extracérébrale, autre
- 92.41 ↔ Radiothérapie par électrons peropératoire

Procédure E36-4

- 99.B7.14 †↔ Traitement complexe de médecine intensive, 361 à 552 points de dépense
- 99.B7.15 †↔ Traitement complexe de médecine intensive, 553 à 828 points de dépense
- 99.B7.16 †↔ Traitement complexe de médecine intensive, 829 à 1104 points de dépense
- 99.B7.17 †↔ Traitement complexe de médecine intensive, 1105 à 1380 points de dépense
- 99.B7.18 †↔ Traitement complexe de médecine intensive, 1381 à 1656 points de dépense
- 99.B7.1A †↔ Traitement complexe de médecine intensive, 1657 à 1932 points de dépense
- 99.B7.1B †↔ Traitement complexe de médecine intensive, 1933 à 2208 points de dépense
- 99.B7.1C †↔ Traitement complexe de médecine intensive, 2209 à 2484 points de dépense
- 99.B7.1D †↔ Traitement complexe de médecine intensive, 2485 à 2760 points de dépense
- 99.B7.1E †↔ Traitement complexe de médecine intensive, 2761 à 3220 points de dépense
- 99.B7.1F †↔ Traitement complexe de médecine intensive, 3221 à 3680 points de dépense
- 99.B7.1G †↔ Traitement complexe de médecine intensive, 3681 à 4600 points de dépense
- 99.B7.1H †↔ Traitement complexe de médecine intensive, 4601 à 5520 points de dépense
- 99.B7.1I †↔ Traitement complexe de médecine intensive, 5521 à 7360 points de dépense
- 99.B7.1J †↔ Traitement complexe de médecine intensive, 7361 à 9200 points de dépense
- 99.B7.1K †↔ Traitement complexe de médecine intensive, 9201 à 11040 points de dépense
- 99.B7.1L †↔ Traitement complexe de médecine intensive, 11041 à 13800 points de dépense
- 99.B7.1M †↔ Traitement complexe de médecine intensive, 13801 à 16560 points de dépense
- 99.B7.1N †↔ Traitement complexe de médecine intensive, 16561 à 19320 points de dépense
- 99.B7.1O †↔ Traitement complexe de médecine intensive, 19321 points de dépense et plus
- 99.B7.44 †↔ Traitement complexe de médecine intensive chez l'enfant (procédure de base), 197 à 392 points de dépense
- 99.B7.45 †↔ Traitement complexe de médecine intensive chez l'enfant (procédure de base), 393 à 588 points de dépense
- 99.B7.46 †↔ Traitement complexe de médecine intensive chez l'enfant (procédure de base), 589 à 784 points de dépense
- 99.B7.47 †↔ Traitement complexe de médecine intensive chez l'enfant (procédure de base), 785 à 980 points de dépense
- 99.B7.48 †↔ Traitement complexe de médecine intensive chez l'enfant (procédure de base), 981 à 1176 points de dépense
- 99.B7.4A †↔ Traitement complexe de médecine intensive chez l'enfant (procédure de base), 1177 à 1470 points de dépense
- 99.B7.4B †↔ Traitement complexe de médecine intensive chez l'enfant (procédure de base), 1471 à 1764 points de dépense
- 99.B7.4C †↔ Traitement complexe de médecine intensive chez l'enfant (procédure de base), 1765 à 2058 points de dépense
- 99.B7.4D †↔ Traitement complexe de médecine intensive chez l'enfant (procédure de base), 2059 à 2352 points de dépense
- 99.B7.4E †↔ Traitement complexe de médecine intensive chez l'enfant (procédure de base), 2353 à 2646 points de dépense
- 99.B7.4F †↔ Traitement complexe de médecine intensive chez l'enfant (procédure de base), 2647 à 2940 points de dépense
- 99.B7.4G †↔ Traitement complexe de médecine intensive chez l'enfant (procédure de base), 2941 à 3430 points de dépense
- 99.B7.4H †↔ Traitement complexe de médecine intensive chez l'enfant (procédure de base), 3431 à 3920 points de dépense
- 99.B7.4I †↔ Traitement complexe de médecine intensive chez l'enfant (procédure de base), 3921 à 4410 points de dépense
- 99.B7.4J †↔ Traitement complexe de médecine intensive chez l'enfant (procédure de base), 4411 à 4900 points de dépense
- 99.B7.4K †↔ Traitement complexe de médecine intensive chez l'enfant (procédure de base), 4901 à 5880 points de dépense
- 99.B7.4L †↔ Traitement complexe de médecine intensive chez l'enfant (procédure de base), 5881 à 6860 points de dépense
- 99.B7.4M †↔ Traitement complexe de médecine intensive chez l'enfant (procédure de base), 6861 à 7840 points de dépense
- 99.B7.4N †↔ Traitement complexe de médecine intensive chez l'enfant (procédure de base), 7841 à 9800 points de dépense
- 99.B7.4O †↔ Traitement complexe de médecine intensive chez l'enfant (procédure de base), 9801 à 11760 points de dépense
- 99.B7.4P †↔ Traitement complexe de médecine intensive chez l'enfant (procédure de base), 11761 à 13720 points de dépense
- 99.B7.4Q †↔ Traitement complexe de médecine intensive chez l'enfant (procédure de base), 13721 à 16660 points de dépense
- 99.B7.4R †↔ Traitement complexe de médecine intensive chez l'enfant (procédure de base), 16661 à 19600 points de dépense
- 99.B7.4S †↔ Traitement complexe de médecine intensive chez l'enfant (procédure de base), 19601 points de dépense et plus
- 99.B7.54 †↔ Traitement complexe de médecine intensive chez le nouveau-né (procédure de base), 197 à 392 points de dépense
- 99.B7.55 †↔ Traitement complexe de médecine intensive chez le nouveau-né (procédure de base), 393 à 588 points de dépense
- 99.B7.56 †↔ Traitement complexe de médecine intensive chez le nouveau-né (procédure de base), 589 à 784 points de dépense
- 99.B7.57 †↔ Traitement complexe de médecine intensive chez le nouveau-né (procédure de base), 785 à 980 points de dépense
- 99.B7.58 †↔ Traitement complexe de médecine intensive chez le nouveau-né (procédure de base), 981 à 1176 points de dépense
- 99.B7.5A †↔ Traitement complexe de médecine intensive chez le nouveau-né (procédure de base), 1177 à 1470 points de dépense
- 99.B7.5B †↔ Traitement complexe de médecine intensive chez le nouveau-né (procédure de base), 1471 à 1764 points de dépense

- 99.B7.5C †↔ Traitement complexe de médecine intensive chez le nouveau-né (procédure de base), 1765 à 2058 points de dépense
- 99.B7.5D †↔ Traitement complexe de médecine intensive chez le nouveau-né (procédure de base), 2059 à 2352 points de dépense
- 99.B7.5E †↔ Traitement complexe de médecine intensive chez le nouveau-né (procédure de base), 2353 à 2646 points de dépense
- 99.B7.5F †↔ Traitement complexe de médecine intensive chez le nouveau-né (procédure de base), 2647 à 2940 points de dépense
- 99.B7.5G †↔ Traitement complexe de médecine intensive chez le nouveau-né (procédure de base), 2941 à 3430 points de dépense
- 99.B7.5H †↔ Traitement complexe de médecine intensive chez le nouveau-né (procédure de base), 3431 à 3920 points de dépense
- 99.B7.5I †↔ Traitement complexe de médecine intensive chez le nouveau-né (procédure de base), 3921 à 4410 points de dépense
- 99.B7.5J †↔ Traitement complexe de médecine intensive chez le nouveau-né (procédure de base), 4411 à 4900 points de dépense
- 99.B7.5K †↔ Traitement complexe de médecine intensive chez le nouveau-né (procédure de base), 4901 à 5880 points de dépense
- 99.B7.5L †↔ Traitement complexe de médecine intensive chez le nouveau-né (procédure de base), 5881 à 6860 points de dépense
- 99.B7.5M †↔ Traitement complexe de médecine intensive chez le nouveau-né (procédure de base), 6861 à 7840 points de dépense
- 99.B7.5N †↔ Traitement complexe de médecine intensive chez le nouveau-né (procédure de base), 7841 à 9800 points de dépense
- 99.B7.5O †↔ Traitement complexe de médecine intensive chez le nouveau-né (procédure de base), 9801 à 11760 points de dépense
- 99.B7.5P †↔ Traitement complexe de médecine intensive chez le nouveau-né (procédure de base), 11761 à 13720 points de dépense
- 99.B7.5Q †↔ Traitement complexe de médecine intensive chez le nouveau-né (procédure de base), 13721 à 16660 points de dépense
- 99.B7.5R †↔ Traitement complexe de médecine intensive chez le nouveau-né (procédure de base), 16661 à 19600 points de dépense
- 99.B7.5S †↔ Traitement complexe de médecine intensive chez le nouveau-né (procédure de base), 19601 points de dépense et plus

Procédure E36-5

- 93.59.53 †↔ Traitement complexe de colonisation ou d'infection à agents infectieux multirésistants, 21 jours et plus de traitement

Procédure E36-6

- 99.B7.46 †↔ Traitement complexe de médecine intensive chez l'enfant (procédure de base), 589 à 784 points de dépense
- 99.B7.47 †↔ Traitement complexe de médecine intensive chez l'enfant (procédure de base), 785 à 980 points de dépense
- 99.B7.48 †↔ Traitement complexe de médecine intensive chez l'enfant (procédure de base), 981 à 1176 points de dépense
- 99.B7.4A †↔ Traitement complexe de médecine intensive chez l'enfant (procédure de base), 1177 à 1470 points de dépense
- 99.B7.4B †↔ Traitement complexe de médecine intensive chez l'enfant (procédure de base), 1471 à 1764 points de dépense
- 99.B7.4C †↔ Traitement complexe de médecine intensive chez l'enfant (procédure de base), 1765 à 2058 points de dépense
- 99.B7.4D †↔ Traitement complexe de médecine intensive chez l'enfant (procédure de base), 2059 à 2352 points de dépense
- 99.B7.4E †↔ Traitement complexe de médecine intensive chez l'enfant (procédure de base), 2353 à 2646 points de dépense
- 99.B7.4F †↔ Traitement complexe de médecine intensive chez l'enfant (procédure de base), 2647 à 2940 points de dépense
- 99.B7.4G †↔ Traitement complexe de médecine intensive chez l'enfant (procédure de base), 2941 à 3430 points de dépense
- 99.B7.4H †↔ Traitement complexe de médecine intensive chez l'enfant (procédure de base), 3431 à 3920 points de dépense
- 99.B7.4I †↔ Traitement complexe de médecine intensive chez l'enfant (procédure de base), 3921 à 4410 points de dépense
- 99.B7.4J †↔ Traitement complexe de médecine intensive chez l'enfant (procédure de base), 4411 à 4900 points de dépense
- 99.B7.4K †↔ Traitement complexe de médecine intensive chez l'enfant (procédure de base), 4901 à 5880 points de dépense
- 99.B7.4L †↔ Traitement complexe de médecine intensive chez l'enfant (procédure de base), 5881 à 6860 points de dépense
- 99.B7.4M †↔ Traitement complexe de médecine intensive chez l'enfant (procédure de base), 6861 à 7840 points de dépense
- 99.B7.4N †↔ Traitement complexe de médecine intensive chez l'enfant (procédure de base), 7841 à 9800 points de dépense
- 99.B7.4O †↔ Traitement complexe de médecine intensive chez l'enfant (procédure de base), 9801 à 11760 points de dépense
- 99.B7.4P †↔ Traitement complexe de médecine intensive chez l'enfant (procédure de base), 11761 à 13720 points de dépense
- 99.B7.4Q †↔ Traitement complexe de médecine intensive chez l'enfant (procédure de base), 13721 à 16660 points de dépense
- 99.B7.4R †↔ Traitement complexe de médecine intensive chez l'enfant (procédure de base), 16661 à 19600 points de dépense
- 99.B7.4S †↔ Traitement complexe de médecine intensive chez l'enfant (procédure de base), 19601 points de dépense et plus

99.B7.56 †↔	Traitement complexe de médecine intensive chez le nouveau-né (procédure de base), 589 à 784 points de dépense	99.B7.5I †↔	Traitement complexe de médecine intensive chez le nouveau-né (procédure de base), 3921 à 4410 points de dépense
99.B7.57 †↔	Traitement complexe de médecine intensive chez le nouveau-né (procédure de base), 785 à 980 points de dépense	99.B7.5J †↔	Traitement complexe de médecine intensive chez le nouveau-né (procédure de base), 4411 à 4900 points de dépense
99.B7.58 †↔	Traitement complexe de médecine intensive chez le nouveau-né (procédure de base), 981 à 1176 points de dépense	99.B7.5K †↔	Traitement complexe de médecine intensive chez le nouveau-né (procédure de base), 4901 à 5880 points de dépense
99.B7.5A †↔	Traitement complexe de médecine intensive chez le nouveau-né (procédure de base), 1177 à 1470 points de dépense	99.B7.5L †↔	Traitement complexe de médecine intensive chez le nouveau-né (procédure de base), 5881 à 6860 points de dépense
99.B7.5B †↔	Traitement complexe de médecine intensive chez le nouveau-né (procédure de base), 1471 à 1764 points de dépense	99.B7.5M †↔	Traitement complexe de médecine intensive chez le nouveau-né (procédure de base), 6861 à 7840 points de dépense
99.B7.5C †↔	Traitement complexe de médecine intensive chez le nouveau-né (procédure de base), 1765 à 2058 points de dépense	99.B7.5N †↔	Traitement complexe de médecine intensive chez le nouveau-né (procédure de base), 7841 à 9800 points de dépense
99.B7.5D †↔	Traitement complexe de médecine intensive chez le nouveau-né (procédure de base), 2059 à 2352 points de dépense	99.B7.5O †↔	Traitement complexe de médecine intensive chez le nouveau-né (procédure de base), 9801 à 11760 points de dépense
99.B7.5E †↔	Traitement complexe de médecine intensive chez le nouveau-né (procédure de base), 2353 à 2646 points de dépense	99.B7.5P †↔	Traitement complexe de médecine intensive chez le nouveau-né (procédure de base), 11761 à 13720 points de dépense
99.B7.5F †↔	Traitement complexe de médecine intensive chez le nouveau-né (procédure de base), 2647 à 2940 points de dépense	99.B7.5Q †↔	Traitement complexe de médecine intensive chez le nouveau-né (procédure de base), 13721 à 16660 points de dépense
99.B7.5G †↔	Traitement complexe de médecine intensive chez le nouveau-né (procédure de base), 2941 à 3430 points de dépense	99.B7.5R †↔	Traitement complexe de médecine intensive chez le nouveau-né (procédure de base), 16661 à 19600 points de dépense
99.B7.5H †↔	Traitement complexe de médecine intensive chez le nouveau-né (procédure de base), 3431 à 3920 points de dépense	99.B7.5S †↔	Traitement complexe de médecine intensive chez le nouveau-né (procédure de base), 19601 points de dépense et plus

Procédure E36-7

99.B8.45 †↔	Traitement complexe en U-IMC chez l'enfant, 393 à 588 points de dépense	99.B8.4N †↔	Traitement complexe en U-IMC chez l'enfant, 7841 à 9800 points de dépense
99.B8.46 †↔	Traitement complexe en U-IMC chez l'enfant, 589 à 784 points de dépense	99.B8.4O †↔	Traitement complexe en U-IMC chez l'enfant, 9801 à 11760 points de dépense
99.B8.47 †↔	Traitement complexe en U-IMC chez l'enfant, 785 à 980 points de dépense	99.B8.4P †↔	Traitement complexe en U-IMC chez l'enfant, 11761 à 13720 points de dépense
99.B8.48 †↔	Traitement complexe en U-IMC chez l'enfant, 981 à 1176 points de dépense	99.B8.4Q †↔	Traitement complexe en U-IMC chez l'enfant, 13721 à 16660 points de dépense
99.B8.4A †↔	Traitement complexe en U-IMC chez l'enfant, 1177 à 1470 points de dépense	99.B8.4R †↔	Traitement complexe en U-IMC chez l'enfant, 16661 à 19600 points de dépense
99.B8.4B †↔	Traitement complexe en U-IMC chez l'enfant, 1471 à 1764 points de dépense	99.B8.4S †↔	Traitement complexe en U-IMC chez l'enfant, 19601 points de dépense et plus
99.B8.4C †↔	Traitement complexe en U-IMC chez l'enfant, 1765 à 2058 points de dépense	99.B8.55 †↔	Traitement complexe en U-IMC chez le nouveau-né, 393 à 588 points de dépense
99.B8.4D †↔	Traitement complexe en U-IMC chez l'enfant, 2059 à 2352 points de dépense	99.B8.56 †↔	Traitement complexe en U-IMC chez le nouveau-né, 589 à 784 points de dépense
99.B8.4E †↔	Traitement complexe en U-IMC chez l'enfant, 2353 à 2646 points de dépense	99.B8.57 †↔	Traitement complexe en U-IMC chez le nouveau-né, 785 à 980 points de dépense
99.B8.4F †↔	Traitement complexe en U-IMC chez l'enfant, 2647 à 2940 points de dépense	99.B8.58 †↔	Traitement complexe en U-IMC chez le nouveau-né, 981 à 1176 points de dépense
99.B8.4G †↔	Traitement complexe en U-IMC chez l'enfant, 2941 à 3430 points de dépense	99.B8.5A †↔	Traitement complexe en U-IMC chez le nouveau-né, 1177 à 1470 points de dépense
99.B8.4H †↔	Traitement complexe en U-IMC chez l'enfant, 3431 à 3920 points de dépense	99.B8.5B †↔	Traitement complexe en U-IMC chez le nouveau-né, 1471 à 1764 points de dépense
99.B8.4I †↔	Traitement complexe en U-IMC chez l'enfant, 3921 à 4410 points de dépense	99.B8.5C †↔	Traitement complexe en U-IMC chez le nouveau-né, 1765 à 2058 points de dépense
99.B8.4J †↔	Traitement complexe en U-IMC chez l'enfant, 4411 à 4900 points de dépense	99.B8.5D †↔	Traitement complexe en U-IMC chez le nouveau-né, 2059 à 2352 points de dépense
99.B8.4K †↔	Traitement complexe en U-IMC chez l'enfant, 4901 à 5880 points de dépense	99.B8.5E †↔	Traitement complexe en U-IMC chez le nouveau-né, 2353 à 2646 points de dépense
99.B8.4L †↔	Traitement complexe en U-IMC chez l'enfant, 5881 à 6860 points de dépense	99.B8.5F †↔	Traitement complexe en U-IMC chez le nouveau-né, 2647 à 2940 points de dépense
99.B8.4M †↔	Traitement complexe en U-IMC chez l'enfant, 6861 à 7840 points de dépense	99.B8.5G †↔	Traitement complexe en U-IMC chez le nouveau-né, 2941 à 3430 points de dépense

99.B8.5H †↔ Traitement complexe en U-IMC chez le nouveau-né, 3431 à 3920 points de dépense	99.B8.5N †↔ Traitement complexe en U-IMC chez le nouveau-né, 7841 à 9800 points de dépense
99.B8.5I †↔ Traitement complexe en U-IMC chez le nouveau-né, 3921 à 4410 points de dépense	99.B8.5O †↔ Traitement complexe en U-IMC chez le nouveau-né, 9801 à 11760 points de dépense
99.B8.5J †↔ Traitement complexe en U-IMC chez le nouveau-né, 4411 à 4900 points de dépense	99.B8.5P †↔ Traitement complexe en U-IMC chez le nouveau-né, 11761 à 13720 points de dépense
99.B8.5K †↔ Traitement complexe en U-IMC chez le nouveau-né, 4901 à 5880 points de dépense	99.B8.5Q †↔ Traitement complexe en U-IMC chez le nouveau-né, 13721 à 16660 points de dépense
99.B8.5L †↔ Traitement complexe en U-IMC chez le nouveau-né, 5881 à 6860 points de dépense	99.B8.5R †↔ Traitement complexe en U-IMC chez le nouveau-né, 16661 à 19600 points de dépense
99.B8.5M †↔ Traitement complexe en U-IMC chez le nouveau-né, 6861 à 7840 points de dépense	99.B8.5S †↔ Traitement complexe en U-IMC chez le nouveau-né, 19601 points de dépense et plus

Procédure E36-8

99.B7.15 †↔ Traitement complexe de médecine intensive, 553 à 828 points de dépense	99.B7.1G †↔ Traitement complexe de médecine intensive, 3681 à 4600 points de dépense
99.B7.16 †↔ Traitement complexe de médecine intensive, 829 à 1104 points de dépense	99.B7.1H †↔ Traitement complexe de médecine intensive, 4601 à 5520 points de dépense
99.B7.17 †↔ Traitement complexe de médecine intensive, 1105 à 1380 points de dépense	99.B7.1I †↔ Traitement complexe de médecine intensive, 5521 à 7360 points de dépense
99.B7.18 †↔ Traitement complexe de médecine intensive, 1381 à 1656 points de dépense	99.B7.1J †↔ Traitement complexe de médecine intensive, 7361 à 9200 points de dépense
99.B7.1A †↔ Traitement complexe de médecine intensive, 1657 à 1932 points de dépense	99.B7.1K †↔ Traitement complexe de médecine intensive, 9201 à 11040 points de dépense
99.B7.1B †↔ Traitement complexe de médecine intensive, 1933 à 2208 points de dépense	99.B7.1L †↔ Traitement complexe de médecine intensive, 11041 à 13800 points de dépense
99.B7.1C †↔ Traitement complexe de médecine intensive, 2209 à 2484 points de dépense	99.B7.1M †↔ Traitement complexe de médecine intensive, 13801 à 16560 points de dépense
99.B7.1D †↔ Traitement complexe de médecine intensive, 2485 à 2760 points de dépense	99.B7.1N †↔ Traitement complexe de médecine intensive, 16561 à 19320 points de dépense
99.B7.1E †↔ Traitement complexe de médecine intensive, 2761 à 3220 points de dépense	99.B7.1O †↔ Traitement complexe de médecine intensive, 19321 points de dépense et plus
99.B7.1F †↔ Traitement complexe de médecine intensive, 3221 à 3680 points de dépense	

Procédure E36-9

99.B8.15 †↔ Traitement complexe en U-IMC chez l'adulte, 553 à 828 points de dépense	99.B8.1G †↔ Traitement complexe en U-IMC chez l'adulte, 3681 à 4600 points de dépense
99.B8.16 †↔ Traitement complexe en U-IMC chez l'adulte, 829 à 1104 points de dépense	99.B8.1H †↔ Traitement complexe en U-IMC chez l'adulte, 4601 à 5520 points de dépense
99.B8.17 †↔ Traitement complexe en U-IMC chez l'adulte, 1105 à 1380 points de dépense	99.B8.1I †↔ Traitement complexe en U-IMC chez l'adulte, 5521 à 7360 points de dépense
99.B8.18 †↔ Traitement complexe en U-IMC chez l'adulte, 1381 à 1656 points de dépense	99.B8.1J †↔ Traitement complexe en U-IMC chez l'adulte, 7361 à 9200 points de dépense
99.B8.1A †↔ Traitement complexe en U-IMC chez l'adulte, 1657 à 1932 points de dépense	99.B8.1K †↔ Traitement complexe en U-IMC chez l'adulte, 9201 à 11040 points de dépense
99.B8.1B †↔ Traitement complexe en U-IMC chez l'adulte, 1933 à 2208 points de dépense	99.B8.1L †↔ Traitement complexe en U-IMC chez l'adulte, 11041 à 13800 points de dépense
99.B8.1C †↔ Traitement complexe en U-IMC chez l'adulte, 2209 à 2484 points de dépense	99.B8.1M †↔ Traitement complexe en U-IMC chez l'adulte, 13801 à 16560 points de dépense
99.B8.1D †↔ Traitement complexe en U-IMC chez l'adulte, 2485 à 2760 points de dépense	99.B8.1N †↔ Traitement complexe en U-IMC chez l'adulte, 16561 à 19320 points de dépense
99.B8.1E †↔ Traitement complexe en U-IMC chez l'adulte, 2761 à 3220 points de dépense	99.B8.1O †↔ Traitement complexe en U-IMC chez l'adulte, 19321 points de dépense et plus
99.B8.1F †↔ Traitement complexe en U-IMC chez l'adulte, 3221 à 3680 points de dépense	

ADRG E60

Fibrose kystique (mucoviscidose) ou autre maladie pulmonaire avec évaluation en vue d'une transplantation ou SDRA

Diagnostic principal dans le tableau E60-1 ou diagnostic principal dans le tableau E60-2 et procédure dans le tableau E60-3

DRG E60A**Fibrose kystique (mucoviscidose) ou autre maladie pulmonaire avec évaluation en vue d'une transplantation ou âge < 16 ans**

Âge < 16 ans ou procédure dans le tableau E60-3

DRG E60B**Fibrose kystique (mucoviscidose) sans autre maladie pulmonaire avec évaluation en vue d'une transplantation ou SDRA, âge > 15 ans, plus d'un jour d'hospitalisation****Diagnostic E60-1**

E84.0	Fibrose kystique avec manifestations pulmonaires	J80.02	Syndrome de détresse respiratoire de l'adulte
E84.80	Mucoviscidose à manifestation pulmonaire et intestinale		[SDRA]: Syndrome de détresse respiratoire [SDRA] modéré chez l'adulte
E84.87	Mucoviscidose avec autres manifestations multiples	J80.03	Syndrome de détresse respiratoire de l'adulte
E84.88	Mucoviscidose avec autres manifestations		[SDRA]: Syndrome de détresse respiratoire [SDRA] sévère chez l'adulte
E84.9	Fibrose kystique, sans précision		
J80.01	Syndrome de détresse respiratoire de l'adulte [SDRA]: Syndrome de détresse respiratoire [SDRA] léger chez l'adulte	J80.09	Syndrome de détresse respiratoire de l'adulte [SDRA]: Syndrome de détresse respiratoire [SDRA] sans précision du degré de sévérité

Diagnostic E60-2

B39.0	Histoplasmose pulmonaire aiguë à Histoplasma capsulatum	J44.13	Maladie pulmonaire obstructive chronique avec épisodes aigus, sans précision: VEF1 >=70 % de la norme
B39.1	Histoplasmose pulmonaire chronique à Histoplasma capsulatum	J44.19	Maladie pulmonaire obstructive chronique avec épisodes aigus, sans précision: VEF1 non précisé
B39.2	Histoplasmose pulmonaire à Histoplasma capsulatum, sans précision	J44.80	Autres maladies pulmonaires obstructives chroniques précisées: VEF1 <35 % de la norme
D86.0	Sarcoïdose du poumon	J44.81	Autres maladies pulmonaires obstructives chroniques précisées: VEF1 >=35 % et <50 % de la norme
D86.1	Sarcoïdose des ganglions lymphatiques		
D86.2	Sarcoïdose du poumon avec sarcoïdose des ganglions lymphatiques	J44.82	Autres maladies pulmonaires obstructives chroniques précisées: VEF1 >=50 % et <70 % de la norme
D86.8	Sarcoïdose de localisations autres et associées		
D86.9	Sarcoïdose, sans précision		
J41.1	Bronchite chronique mucopurulente	J44.83	Autres maladies pulmonaires obstructives chroniques précisées: VEF1 >=70 % de la norme
J41.8	Bronchite chronique simple et mucopurulente	J44.89	Autres maladies pulmonaires obstructives chroniques précisées: VEF1 non précisé
J42	Bronchite chronique, sans précision	J44.90	Maladie pulmonaire obstructive chronique, sans précision: VEF1 <35 % de la norme
J43.0	Syndrome de MacLeod	J44.91	Maladie pulmonaire obstructive chronique, sans précision: VEF1 >=35 % et <50 % de la norme
J43.1	Emphysème panlobulaire	J44.92	Maladie pulmonaire obstructive chronique, sans précision: VEF1 >=50 % et <70 % de la norme
J43.2	Emphysème centro-lobulaire	J44.93	Maladie pulmonaire obstructive chronique, sans précision: VEF1 >=70 % de la norme
J43.8	Autres emphysèmes	J44.99	Maladie pulmonaire obstructive chronique, sans précision: VEF1 non précisé
J43.9	Emphysème, sans précision	J47	Bronchectasie
J44.00	Maladie pulmonaire obstructive chronique avec infection aiguë des voies respiratoires inférieures: VEF1 <35 % de la norme	J60	Pneumoconiose des mineurs de charbon
J44.01	Maladie pulmonaire obstructive chronique avec infection aiguë des voies respiratoires inférieures: VEF1 >=35 % et <50 % de la norme	J61	Pneumoconiose due à l'amiante et à d'autres fibres minérales
J44.02	Maladie pulmonaire obstructive chronique avec infection aiguë des voies respiratoires inférieures: VEF1 >=50 % et <70 % de la norme	J62.0	Pneumoconiose due à la poussière de talc
J44.03	Maladie pulmonaire obstructive chronique avec infection aiguë des voies respiratoires inférieures: VEF1 >=70 % de la norme	J62.8	Pneumoconiose due à d'autres poussières de silice
J44.09	Maladie pulmonaire obstructive chronique avec infection aiguë des voies respiratoires inférieures: VEF1 non précisé	J63.0	Aluminose (du poumon)
J44.10	Maladie pulmonaire obstructive chronique avec épisodes aigus, sans précision: VEF1 <35 % de la norme	J63.1	Fibrose (du poumon) due à la bauxite
J44.11	Maladie pulmonaire obstructive chronique avec épisodes aigus, sans précision: VEF1 >=35 % et <50 % de la norme	J63.2	Béryllose
J44.12	Maladie pulmonaire obstructive chronique avec épisodes aigus, sans précision: VEF1 >=50 % et <70 % de la norme	J63.3	Fibrose (du poumon) due au graphite
		J63.4	Sidérose
		J63.5	Stannose
		J63.8	Pneumoconiose due à d'autres poussières inorganiques précisées
		J64	Pneumoconiose, sans précision
		J66.0	Byssinose
		J66.1	Maladie des apprêteurs du lin
		J66.2	Cannabinose

J66.8	Affection des voies aériennes due à d'autres poussières organiques précisées	J84.1	Autres affections pulmonaires interstitielles avec fibrose
J67.0	Poumon de fermier	J84.8	Autres affections pulmonaires interstitielles précisées
J67.1	Bagassose	J84.9	Affection pulmonaire interstitielle, sans précision
J67.2	Poumon des oiseleurs	M05.10	Maladie pulmonaire rhumatoïde {J99.0}: Sièges multiples
J67.3	Subérose	M05.11	Maladie pulmonaire rhumatoïde {J99.0}: Région scapulaire
J67.4	Poumon des malteurs	M05.12	Maladie pulmonaire rhumatoïde {J99.0}: Bras
J67.5	Poumon des champignonnistes	M05.13	Maladie pulmonaire rhumatoïde {J99.0}: Avant-bras
J67.6	Poumon des écorceurs d'érables	M05.14	Maladie pulmonaire rhumatoïde {J99.0}: Main
J67.7	Maladie pulmonaire due aux systèmes de conditionnement et d'humidification de l'air	M05.15	Maladie pulmonaire rhumatoïde {J99.0}: Région pelvienne et cuisse
J67.8	Alvéolite allergique due à autres poussières organiques	M05.16	Maladie pulmonaire rhumatoïde {J99.0}: Jambe
J67.9	Alvéolite allergique due aux poussières organiques, sans précision	M05.17	Maladie pulmonaire rhumatoïde {J99.0}: Cheville et pied
J68.4	Affections respiratoires chroniques dues à des agents chimiques, des émanations, des fumées et des gaz	M05.18	Maladie pulmonaire rhumatoïde {J99.0}: Autres
J70.1	Affections pulmonaires chroniques et autres dues à une irradiation	M05.19	Maladie pulmonaire rhumatoïde {J99.0}: Localisations non précisées
J82	Eosinophilie pulmonaire, non classée ailleurs	Q33.4	Bronchectasie congénitale
J84.0	Pneumonies alvéolaires et pariéto-alvéolaires		

Procédure E60-3

89.07.12 ‡↔	Évaluation complète, sans inscription du patient sur une liste d'attente pour greffe pulmonaire	89.07.42 ‡↔	Réévaluation avec inscription ou maintien du patient sur une liste d'attente pour greffe pulmonaire
89.07.13 ‡↔	Évaluation complète, sans inscription du patient sur une liste d'attente pour greffe de bloc cœur-poumons	89.07.43 ‡↔	Réévaluation avec inscription ou maintien du patient sur une liste d'attente pour greffe du bloc cœur-poumons
89.07.32 ‡↔	Évaluation complète, avec inscription du patient sur une liste d'attente pour greffe pulmonaire	89.07.53 ‡↔	Réévaluation avec retrait du patient d'une liste d'attente pour greffe pulmonaire
89.07.33 ‡↔	Évaluation complète, avec inscription du patient sur une liste d'attente pour greffe de bloc cœur-poumons	89.07.54 ‡↔	Réévaluation avec retrait du patient d'une liste d'attente pour greffe du bloc cœur-poumons

ADRG E63

Syndrome d'apnées du sommeil ou polysomnographie cardiorespiratoire, jusqu'à 2 jours d'hospitalisation

Diagnostic principal dans le tableau E63-1 ou (Durée de séjour < 3 jours et procédure dans le tableau E63-3 et aucun diagnostic principal dans le tableau E63-2 et procédure pas dans le tableau E63-4)

DRG E63A

Syndrome d'apnées du sommeil ou polysomnographie cardiorespiratoire, max. 2 jours d'hospitalisation, diagnostic neurologique complexe, ou acte diagnostique cardiologique invasif particulier ou âge < 16 ans

Âge < 16 ans ou procédure dans le tableau E63-5 ou définition du DRG de base (F49)

DRG E63B

Syndrome d'apnées du sommeil ou polysomnographie cardiorespiratoire, max. 2 jours d'hospitalisation, âge > 15 ans

Diagnostic E63-1

E66.20	Obésité extrême avec hypoventilation alvéolaire: Obésité grade I (OMS) chez les patients de 18 ans et plus	E66.26	Obésité extrême avec hypoventilation alvéolaire: Obésité grade III (OMS) chez les patients de 18 ans et plus, indice de masse corporelle [IMC] entre 40 et moins de 50
E66.21	Obésité extrême avec hypoventilation alvéolaire: Obésité grade II (OMS) chez les patients de 18 ans et plus	E66.27	Obésité extrême avec hypoventilation alvéolaire: Obésité grade III (OMS) chez les patients de 18 ans et plus, indice de masse corporelle [IMC] entre 50 et moins de 60
E66.24	Obésité extrême avec hypoventilation alvéolaire: Obésité chez les enfants et les adolescents de 3 ans à moins de 18 ans	E66.28	Obésité extrême avec hypoventilation alvéolaire: Obésité grade III (OMS) chez les patients de 18 ans et plus, indice de masse corporelle [IMC] de 60 et plus
E66.25	Obésité extrême avec hypoventilation alvéolaire: Obésité extrême chez les enfants et les adolescents de 3 ans à moins de 18 ans	E66.29	Obésité extrême avec hypoventilation alvéolaire: Grade ou degré de l'obésité sans autre précision

G47.30	Syndrome d'apnée du sommeil central	G47.38	Autres apnées du sommeil
G47.31	Syndrome d'apnée du sommeil obstructif	G47.39	Apnée du sommeil, non précisée
G47.32	Syndrome d'hypoventilation du sommeil		

Diagnostic E63-2

C33	Tumeur maligne de la trachée	C76.1	Tumeur maligne: Thorax
C34.0	Tumeur maligne: Bronche souche	C78.0	Tumeur maligne secondaire du poumon
C34.1	Tumeur maligne: Lobe supérieur, bronches ou poumon	C78.1	Tumeur maligne secondaire du médiastin
C34.2	Tumeur maligne: Lobe moyen, bronches ou poumon	C78.2	Tumeur maligne secondaire de la plèvre
C34.3	Tumeur maligne: Lobe inférieur, bronches ou poumon	C78.3	Tumeur maligne secondaire des organes respiratoires, autres et non précisés
C34.8	Tumeur maligne: Lésion à localisations contiguës des bronches et du poumon	D02.1	Carcinoma in situ: Trachée
C34.9	Tumeur maligne: Bronche ou poumon, sans précision	D02.2	Carcinoma in situ: Bronches et poumon
C38.1	Tumeur maligne: Médiastin antérieur	D02.3	Carcinoma in situ: Autres parties de l'appareil respiratoire
C38.2	Tumeur maligne: Médiastin postérieur	D02.4	Carcinoma in situ: Appareil respiratoire, sans précision
C38.3	Tumeur maligne: Médiastin, partie non précisée	D38.1	Tumeurs à évolution imprévisible ou inconnue: Trachée, bronches et poumon
C38.4	Tumeur maligne: Plèvre	D38.2	Tumeurs à évolution imprévisible ou inconnue: Plèvre
C38.8	Tumeur maligne: Lésion à localisations contiguës du cœur, du médiastin et de la plèvre	D38.3	Tumeurs à évolution imprévisible ou inconnue: Médiastin
C39.8	Tumeur maligne: Lésion à localisations contiguës des organes respiratoires et intrathoraciques	D38.4	Tumeurs à évolution imprévisible ou inconnue: Thymus
C39.9	Tumeur maligne: sièges mal définis de l'appareil respiratoire	D38.5	Tumeurs à évolution imprévisible ou inconnue: Autres organes respiratoires
C45.0	Mésothéliome de la plèvre	D38.6	Tumeurs à évolution imprévisible ou inconnue: Appareil respiratoire, sans précision
C47.3	Tumeur maligne: Nerfs périphériques du thorax		
C49.3	Tumeur maligne: Tissu conjonctif et autres tissus mous du thorax		

Procédure E63-3

89.17.10 †↔	Polysomnographie	89.17.11 †↔	Polygraphie cardiorespiratoire
-------------	------------------	-------------	--------------------------------

Procédure E63-4

33.22 †↔	Trachéo-bronchoscopie souple	33.26.11 †↔	Biopsie pulmonaire transthoracique [TTL], avec aspiration à l'aiguille fine
33.23.11 †↔	Trachéo-bronchoscopie rigide	33.26.12 †↔	Biopsie pulmonaire transthoracique [TTL], biopsie au trocart, sans marquage du site par un clip
33.23.13 †↔	Trachéo-bronchoscopie en fluorescence	33.26.13 †↔	Biopsie pulmonaire transthoracique [TTL], biopsie au trocart, avec marquage du site par un clip
33.23.14 †↔	Trachéo-bronchoscopie avec cathéter à ballonnet pour mesure de la ventilation collatérale	33.26.99 †↔	Biopsie pulmonaire fermée [percutanée] [à l'aiguille], autre
33.23.99 †↔	Autre trachéo-bronchoscopie, autre	33.94.00 †↔	Implantation d'un marqueur ou d'un traceur dans les poumons ou les bronches, SAP
33.24.00 †↔	Biopsie bronchique fermée [par voie endoscopique], SAP	33.94.09 †↔	Implantation d'un marqueur ou d'un traceur dans les poumons ou les bronches, autre
33.24.10 †↔	Trachéo-bronchoscopie (flexible) (rigide) avec brossage pour prélèvement de sécrétions ou d'autres échantillons	33.94.11 †↔	Implantation d'un marqueur ou d'un traceur pour localisation ou guidage de l'intervention thérapeutique dans les poumons ou les bronches, par voie percutanée
33.24.11 †↔	Trachéo-bronchoscopie (flexible) (rigide) avec lavage broncho-alvéolaire	33.94.12 †↔	Implantation d'un marqueur ou d'un traceur pour localisation ou guidage de l'intervention thérapeutique dans les poumons ou les bronches, sous bronchoscopie
33.24.12 †↔	Trachéo-bronchoscopie (flexible) (rigide) avec brossage pour prélèvement cytologique	88.73.20 †↔	Endosonographie transbronchique
33.24.13 †↔	Trachéo-bronchoscopie (flexible) (rigide) avec biopsie (excisionnelle)		
33.24.14 †↔	Trachéo-bronchoscopie (flexible) (rigide) avec aspiration transbronchique à l'aiguille		
33.24.16 †↔	Trachéo-bronchoscopie avec cryobiopsie		
33.24.99 †↔	Biopsie bronchique fermée [par voie endoscopique], autre		
33.26.00 †↔	Biopsie pulmonaire fermée [percutanée] [à l'aiguille], SAP		

Procédure E63-5

- | | |
|---|---|
| 99.BA.13 ‡↔ Traitement neurologique complexe d'AVC aigu en stroke center [SC], au moins 24 heures jusqu'à 48 heures | 99.BA.24 ‡↔ Traitement neurologique complexe d'AVC aigu en stroke unit [SU], de plus de 48 heures jusqu'à 72 heures |
| 99.BA.14 ‡↔ Traitement neurologique complexe d'AVC aigu en stroke center [SC], de plus de 48 heures jusqu'à 72 heures | 99.BA.26 ‡↔ Traitement neurologique complexe d'AVC aigu en stroke unit [SU], de plus de 72 heures jusqu'à 96 heures |
| 99.BA.16 ‡↔ Traitement neurologique complexe d'AVC aigu en stroke center [SC], de plus de 72 heures jusqu'à 96 heures | 99.BA.27 ‡↔ Traitement neurologique complexe d'AVC aigu en stroke unit [SU], de plus de 96 heures |
| 99.BA.17 ‡↔ Traitement neurologique complexe d'AVC aigu en stroke center [SC], de plus de 96 heures | 99.BA.31 ‡↔ Traitement neurologique complexe de l'AVC aigu en service consiliaire neurologique à distance, au moins 24 heures jusqu'à 72 heures |
| 99.BA.23 ‡↔ Traitement neurologique complexe d'AVC aigu en stroke unit [SU], au moins 24 heures jusqu'à 48 heures | 99.BA.32 ‡↔ Traitement neurologique complexe de l'AVC aigu en service consiliaire neurologique à distance, de plus de 72 heures |

ADRG E64**Insuffisance respiratoire ou embolie pulmonaire, plus d'un jour d'hospitalisation**

Diagnostic principal dans le tableau E64-1

DRG E64A**Insuffisance respiratoire ou embolie pulmonaire avec procédure particulière ou âge < 16 ans, plus d'un jour d'hospitalisation**

Âge < 16 ans ou procédure dans le tableau E64-2

DRG E64B**Insuffisance respiratoire ou embolie pulmonaire avec CC sévères, plus d'un jour d'hospitalisation**

PCCL > 2

DRG E64C**Insuffisance respiratoire ou embolie pulmonaire, plus d'un jour d'hospitalisation****Diagnostic E64-1**

I26.0	Embolie pulmonaire, avec mention de cœur pulmonaire aigu	J96.10	Insuffisance respiratoire chronique, non classée ailleurs: Type I [hypoxique]
I26.9	Embolie pulmonaire, sans mention de cœur pulmonaire aigu	J96.11	Insuffisance respiratoire chronique, non classée ailleurs: Type II [hypercapnique]
J18.2	Pneumonie hypostatique, sans précision	J96.19	Insuffisance respiratoire chronique, non classée ailleurs: Type non précisé
J68.1	Œdème du poumon dû à des agents chimiques, des émanations, des fumées et des gaz	J96.90	Insuffisance respiratoire, sans précision: Type I [hypoxique]
J95.1	Insuffisance pulmonaire aiguë consécutive à une intervention chirurgicale thoracique	J96.91	Insuffisance respiratoire, sans précision: Type II [hypercapnique]
J95.2	Insuffisance pulmonaire aiguë consécutive à une intervention chirurgicale non thoracique	J96.99	Insuffisance respiratoire, sans précision: Type non précisé
J95.3	Insuffisance pulmonaire chronique consécutive à une intervention chirurgicale	T79.0	Embolie gazeuse (traumatique)
J96.00	Insuffisance respiratoire aiguë, non classée ailleurs: Type I [hypoxique]	T79.1	Embolie graisseuse (traumatique)
J96.01	Insuffisance respiratoire aiguë, non classée ailleurs: Type II [hypercapnique]	T80.0	Embolie gazeuse consécutive à une injection thérapeutique, une perfusion et une transfusion
J96.09	Insuffisance respiratoire aiguë, non classée ailleurs: Type non précisé		

Procédure E64-2

- | | |
|---|--|
| 33.22 ‡↔ Trachéo-bronchoscopie souple | 33.24.11 ‡↔ Trachéo-bronchoscopie (flexible) (rigide) avec lavage broncho-alvéolaire |
| 33.23.11 ‡↔ Trachéo-bronchoscopie rigide | 33.24.12 ‡↔ Trachéo-bronchoscopie (flexible) (rigide) avec brossage pour prélèvement cytologique |
| 33.23.13 ‡↔ Trachéo-bronchoscopie en fluorescence | 33.24.13 ‡↔ Trachéo-bronchoscopie (flexible) (rigide) avec biopsie (excisionnelle) |
| 33.23.14 ‡↔ Trachéo-bronchoscopie avec cathéter à ballonnet pour mesure de la ventilation collatérale | 33.24.14 ‡↔ Trachéo-bronchoscopie (flexible) (rigide) avec aspiration transbronchique à l'aiguille |
| 33.23.99 ‡↔ Autre trachéo-bronchoscopie, autre | 33.24.16 ‡↔ Trachéo-bronchoscopie avec cryobiopsie |
| 33.24.00 ‡↔ Biopsie bronchique fermée [par voie endoscopique], SAP | 33.24.99 ‡↔ Biopsie bronchique fermée [par voie endoscopique], autre |
| 33.24.10 ‡↔ Trachéo-bronchoscopie (flexible) (rigide) avec brossage pour prélèvement de sécrétions ou d'autres échantillons | |

33.94.00 ‡↔	Implantation d'un marqueur ou d'un traceur dans les poumons ou les bronches, SAP	33.94.12 ‡↔	Implantation d'un marqueur ou d'un traceur pour localisation ou guidage de l'intervention thérapeutique dans les poumons ou les bronches, sous bronchoscopie
33.94.09 ‡↔	Implantation d'un marqueur ou d'un traceur dans les poumons ou les bronches, autre		
33.94.11 ‡↔	Implantation d'un marqueur ou d'un traceur pour localisation ou guidage de l'intervention thérapeutique dans les poumons ou les bronches, par voie percutanée		

ADRG E65**Maladies chroniques obstructives des voies respiratoires, plus d'un jour d'hospitalisation**

Diagnostic principal dans le tableau E65-1

DRG E65A**Maladies chroniques obstructives des voies respiratoires avec état après transplantation ou intervention particulière ou procédure de complication ou CC extrêmement sévères ou procédure particulière, plus d'un jour d'hospitalisation**

Diagnostic supplémentaire dans le tableau E65-2 ou procédure dans le tableau E65-3 ou Procédures de complication ou PCCL > 3 ou procédure dans le tableau E65-4

DRG E65B**Maladies chroniques obstructives des voies respiratoires avec bronchoscopie rigide ou CC sévères, plus d'un jour d'hospitalisation**

Procédure dans le tableau E65-5 ou PCCL > 2

DRG E65C**Maladies chroniques obstructives des voies respiratoires et âge < 16 ans, plus d'un jour d'hospitalisation**

Âge < 16 ans

DRG E65D**Maladies chroniques obstructives des voies respiratoires, plus d'un jour d'hospitalisation****Diagnostic E65-1**

F45.33	Dysfonctionnement neurovégétatif somatoform: Système respiratoire	J44.11	Maladie pulmonaire obstructive chronique avec épisodes aigus, sans précision: VEF1 >=35 % et <50 % de la norme
J40	Bronchite, non précisée comme aiguë ou chronique	J44.12	Maladie pulmonaire obstructive chronique avec épisodes aigus, sans précision: VEF1 >=50 % et <70 % de la norme
J41.0	Bronchite chronique simple	J44.13	Maladie pulmonaire obstructive chronique avec épisodes aigus, sans précision: VEF1 >=70 % de la norme
J41.1	Bronchite chronique mucopurulente	J44.19	Maladie pulmonaire obstructive chronique avec épisodes aigus, sans précision: VEF1 non précisé
J41.8	Bronchite chronique simple et mucopurulente	J44.80	Autres maladies pulmonaires obstructives chroniques précisées: VEF1 <35 % de la norme
J42	Bronchite chronique, sans précision	J44.81	Autres maladies pulmonaires obstructives chroniques précisées: VEF1 >=35 % et <50 % de la norme
J43.0	Syndrome de MacLeod	J44.82	Autres maladies pulmonaires obstructives chroniques précisées: VEF1 >=50 % et <70 % de la norme
J43.1	Emphysème panlobulaire	J44.83	Autres maladies pulmonaires obstructives chroniques précisées: VEF1 >=70 % de la norme
J43.2	Emphysème centro-lobulaire	J44.89	Autres maladies pulmonaires obstructives chroniques précisées: VEF1 non précisé
J43.8	Autres emphysèmes	J44.90	Maladie pulmonaire obstructive chronique, sans précision: VEF1 <35 % de la norme
J43.9	Emphysème, sans précision	J44.91	Maladie pulmonaire obstructive chronique, sans précision: VEF1 >=35 % et <50 % de la norme
J44.00	Maladie pulmonaire obstructive chronique avec infection aiguë des voies respiratoires inférieures: VEF1 <35 % de la norme	J44.92	Maladie pulmonaire obstructive chronique, sans précision: VEF1 >=50 % et <70 % de la norme
J44.01	Maladie pulmonaire obstructive chronique avec infection aiguë des voies respiratoires inférieures: VEF1 >=35 % et <50 % de la norme	J44.93	Maladie pulmonaire obstructive chronique, sans précision: VEF1 >=70 % de la norme
J44.02	Maladie pulmonaire obstructive chronique avec infection aiguë des voies respiratoires inférieures: VEF1 >=50 % et <70 % de la norme		
J44.03	Maladie pulmonaire obstructive chronique avec infection aiguë des voies respiratoires inférieures: VEF1 >=70 % de la norme		
J44.09	Maladie pulmonaire obstructive chronique avec infection aiguë des voies respiratoires inférieures: VEF1 non précisé		
J44.10	Maladie pulmonaire obstructive chronique avec épisodes aigus, sans précision: VEF1 <35 % de la norme		

J44.99	Maladie pulmonaire obstructive chronique, sans précision: VEF1 non précisé	P27.8	Autres maladies respiratoires chroniques survenant pendant la période périnatale
J45.0	Asthme à prédominance allergique	P27.9	Maladie respiratoire chronique non précisée survenant pendant la période périnatale
J45.1	Asthme non allergique	P28.2	Crises de cyanose du nouveau-né
J45.8	Asthme associé	P28.3	Apnée primitive du sommeil chez le nouveau-né
J45.9	Asthme, sans précision	P28.4	Autres apnées du nouveau-né
J46	État de mal asthmatique	P28.5	Insuffisance respiratoire du nouveau-né
J47	Bronchectasie	P28.8	Autres affections respiratoires précisées chez le nouveau-né
J68.3	Autres affections respiratoires aiguës et subaiguës dues à des agents chimiques, des émanations, des fumées et des gaz	Q33.4	Bronchectasie congénitale
J68.4	Affections respiratoires chroniques dues à des agents chimiques, des émanations, des fumées et des gaz	R04.9	Hémorragie des voies respiratoires, sans précision
J68.8	Autres affections respiratoires dues à des agents chimiques, des émanations, des fumées et des gaz	R05	Toux
J68.9	Affection respiratoire due à des agents chimiques, des émanations, des fumées et des gaz, sans précision	R06.0	Dyspnée
J98.0	Affections des bronches, non classées ailleurs	R06.1	Stridor
M94.0	Syndrome des articulations chondro-costales [Tietze]	R06.2	Sifflement
P22.8	Autres détresses respiratoires du nouveau-né	R06.3	Respiration périodique
P22.9	Détresse respiratoire du nouveau-né, sans précision	R06.4	Hyperventilation
P24.0	Aspiration néonatale de méconium	R06.88	Anomalies respiratoires autres et non précisées
P27.0	Syndrome de Wilson-Mikity	R07.1	Douleur thoracique respiratoire
P27.1	Dysplasie broncho-pulmonaire survenant pendant la période périnatale	R09.1	Inflammation de la plèvre
		R09.3	Expectoration anormale
		R09.8	Autres symptômes et signes précisés relatifs aux appareils circulatoire et respiratoire
		R91	Résultats anormaux d'imagerie diagnostique du poumon

Diagnostic E65-2

Z94.2	Status post greffe de poumon	Z94.3	Status post greffe de cœur et poumon
-------	------------------------------	-------	--------------------------------------

Procédure E65-3

33.72.11 †↔	Insertion de coil(s) dans les bronches ou le poumon par endoscopie, de 1 à 2 coils	33.72.1A †↔	Insertion de coil(s) dans les bronches ou le poumon par endoscopie, 17 coils ou plus
33.72.12 †↔	Insertion de coil(s) dans les bronches ou le poumon par endoscopie, de 3 à 4 coils	33.79.00 †↔	Insertion endoscopique d'autre dispositif ou substance bronchique, SAP
33.72.13 †↔	Insertion de coil(s) dans les bronches ou le poumon par endoscopie, de 5 à 6 coils	33.79.09 †↔	Insertion endoscopique d'autre dispositif ou substance bronchique, autre
33.72.14 †↔	Insertion de coil(s) dans les bronches ou le poumon par endoscopie, de 7 à 8 coils	33.79.10 †↔	Instillation endoscopique de substance pour réduction de volume pulmonaire, SAP
33.72.15 †↔	Insertion de coil(s) dans les bronches ou le poumon par endoscopie, de 9 à 10 coils	33.79.11 †↔	Instillation endoscopique de gel pour réduction biologique de volume pulmonaire
33.72.16 †↔	Insertion de coil(s) dans les bronches ou le poumon par endoscopie, de 11 à 12 coils	33.79.12 †↔	Instillation endoscopique de vapeur pour réduction biologique de volume pulmonaire
33.72.17 †↔	Insertion de coil(s) dans les bronches ou le poumon par endoscopie, de 13 à 14 coils	33.79.19 †↔	Instillation endoscopique de substance pour réduction de volume pulmonaire, autre
33.72.18 †↔	Insertion de coil(s) dans les bronches ou le poumon par endoscopie, de 15 à 16 coils		

Procédure E65-4

93.9E.12 †↔	Ventilation non invasive [NIV] hors unité de soins intensifs, 4 à 5 jours	93.9F.22 †↔	Assistance respiratoire par utilisation de lunettes nasales haut débit [système HFNC] chez l'enfant et l'adolescent
93.9E.13 †↔	Ventilation non invasive [NIV] hors unité de soins intensifs, 6 jours et plus	93.9F.32 †↔	Assistance respiratoire par utilisation de lunettes nasales haut débit [système HFNC] chez l'adulte
93.9F.12 †↔	Assistance respiratoire par utilisation de lunettes nasales haut débit [système HFNC] chez le nouveau-né et le nourrisson		

Procédure E65-5

33.24.10 †↔	Trachéo-bronchoscopie (flexible) (rigide) avec brossage pour prélèvement de sécrétions ou d'autres échantillons	33.24.13 †↔	Trachéo-bronchoscopie (flexible) (rigide) avec biopsie (excisionnelle)
33.24.11 †↔	Trachéo-bronchoscopie (flexible) (rigide) avec lavage broncho-alvéolaire	33.24.14 †↔	Trachéo-bronchoscopie (flexible) (rigide) avec aspiration transbronchique à l'aiguille
33.24.12 †↔	Trachéo-bronchoscopie (flexible) (rigide) avec brossage pour prélèvement cytologique	33.24.16 †↔	Trachéo-bronchoscopie avec cryobiopsie

ADRG E66**Traumatisme thoracique sévère, plus d'un jour d'hospitalisation**

Diagnostic principal dans le tableau E66-1

DRG E66A**Traumatisme thoracique sévère avec diagnostic de complication, plus d'un jour d'hospitalisation**

Diagnostic dans le tableau E66-2

DRG E66B**Traumatisme thoracique sévère, plus d'un jour d'hospitalisation****Diagnostic E66-1**

M96.81	Thorax instable après intervention chirurgicale thoracique	S22.42	Fractures multiples de côtes: Avec fractures de deux côtes
S11.02	Trachée thoracique: trachée cervicale, partie cervicale	S22.43	Fractures multiples de côtes: Avec fractures de trois côtes
S22.20	Fracture du sternum: sans autre précision	S22.44	Fractures multiples de côtes: Avec fractures de quatre côtes ou plus
S22.21	Fracture du sternum: Manubrium sterni	S22.5	Volet costal
S22.22	Fracture du sternum: Corpus sterni	S23.2	Luxation de parties autres et non précisées du thorax
S22.23	Fracture du sternum: Processus xiphoïdeus	S27.32	Déchirure du poumon
S22.31	Fracture de la 1ère côte	S27.4	Lésion traumatique des bronches
S22.32	Fracture d'une autre côte	S27.81	Lésion traumatique d'autres organes et structures intrathoraciques précisés: Diaphragme
S22.40	Fractures multiples de côtes: SAI		
S22.41	Fractures multiples de côtes: Avec fracture de la 1ère côte		

Diagnostic E66-2

S12.0	Fracture de la première vertèbre cervicale	S22.06	Fracture d'une vertèbre dorsale: D11 et D12
S12.1	Fracture de la deuxième vertèbre cervicale	S22.1	Fractures multiples du rachis dorsal
S12.21	Fracture de la 3ème vertèbre cervicale	S22.44	Fractures multiples de côtes: Avec fractures de quatre côtes ou plus
S12.22	Fracture de la 4ème vertèbre cervicale	S22.5	Volet costal
S12.23	Fracture de la 5ème vertèbre cervicale	S27.0	Pneumothorax traumatique
S12.24	Fracture de la 6ème vertèbre cervicale	S27.1	Hémithorax traumatique
S12.25	Fracture de la 7ème vertèbre cervicale	S27.2	Hémopneumothorax traumatique
S12.7	Fractures multiples des vertèbres cervicales	S27.31	Contusion et hématome du poumon
S21.86	Lésion des tissus mous de stade III lors de fracture fermée ou de luxation du thorax	S32.00	Fracture d'une vertèbre lombaire: Niveau non précisé
S22.00	Fracture d'une vertèbre dorsale: Niveau non précisé	S32.01	Fracture d'une vertèbre lombaire: L1
S22.01	Fracture d'une vertèbre dorsale: D1 et D2	S32.02	Fracture d'une vertèbre lombaire: L2
S22.02	Fracture d'une vertèbre dorsale: D3 et D4	S32.03	Fracture d'une vertèbre lombaire: L3
S22.03	Fracture d'une vertèbre dorsale: D5 et D6	S32.04	Fracture d'une vertèbre lombaire: L4
S22.04	Fracture d'une vertèbre dorsale: D7 et D8	S32.05	Fracture d'une vertèbre lombaire: L5
S22.05	Fracture d'une vertèbre dorsale: D9 et D10		

ADRG E70**Coqueluche et bronchite aiguë, plus d'un jour d'hospitalisation**

Diagnostic principal dans le tableau E70-1

DRG E70A**Coqueluche et bronchite aiguë, âge < 1 an ou infections VRS avec procédure particulière, plus d'un jour d'hospitalisation**

(Âge < 1 an ou diagnostique dans le tableau E70-2) et (procédure dans le tableau E70-3)

DRG E70B**Coqueluche et bronchite aiguë, âge < 1 an ou infections VRS, plus d'un jour d'hospitalisation**

Âge < 1 an ou diagnostique dans le tableau E70-2

DRG E70C**Coqueluche et bronchite aiguë, âge > 0 an, plus d'un jour d'hospitalisation****Diagnostic E70-1**

A37.0	Coqueluche à Bordetella pertussis	J20.6	Bronchite aiguë due à des rhinovirus
A37.1	Coqueluche à Bordetella parapertussis	J20.7	Bronchite aiguë due à des virus ECHO
A37.8	Coqueluche due à d'autres espèces de Bordetella	J20.8	Bronchite aiguë due à d'autres micro-organismes précisés
A37.9	Coqueluche, sans précision		
J04.1	Trachéite aiguë	J20.9	Bronchite aiguë, sans précision
J20.0	Bronchite aiguë due à Mycoplasma pneumoniae	J21.0	Bronchiolite aiguë due au virus respiratoire syncytial [VRS]
J20.1	Bronchite aiguë due à Haemophilus influenzae		
J20.2	Bronchite aiguë due à des streptocoques	J21.1	Bronchiolite aiguë au Metapneumovirus humain
J20.3	Bronchite aiguë due au virus Coxsackie	J21.8	Bronchiolite aiguë due à d'autres micro-organismes précisés
J20.4	Bronchite aiguë due aux virus paragrrippaux		
J20.5	Bronchite aiguë due au virus respiratoire syncytial [VRS]	J21.9	Bronchiolite aiguë, sans précision

Diagnostic E70-2

B97.4	Virus respiratoire syncytial, cause de maladies classées dans d'autres chapitres	J21.0	Bronchiolite aiguë due au virus respiratoire syncytial [VRS]
J12.1	Pneumonie due au virus respiratoire syncytial [VRS]		
J20.5	Bronchite aiguë due au virus respiratoire syncytial [VRS]		

Procédure E70-3

93.9E.12 ‡↔	Ventilation non invasive [NIV] hors unité de soins intensifs, 4 à 5 jours	93.9F.22 ‡↔	Assistance respiratoire par utilisation de lunettes nasales haut débit [système HFNC] chez l'enfant et l'adolescent
93.9E.13 ‡↔	Ventilation non invasive [NIV] hors unité de soins intensifs, 6 jours et plus	93.9F.32 ‡↔	Assistance respiratoire par utilisation de lunettes nasales haut débit [système HFNC] chez l'adulte
93.9F.12 ‡↔	Assistance respiratoire par utilisation de lunettes nasales haut débit [système HFNC] chez le nouveau-né et le nourrisson		

ADRG E71**Néoformations des organes respiratoires, plus d'un jour d'hospitalisation**

Diagnostic principal dans le tableau E71-1

DRG E71A**Néoformations des organes respiratoires avec CC extrêmement sévères ou bronchoscopie rigide ou paraplégie/tétraplégie avec procédure particulière ou avec chimiothérapie moyennement ou hautement complexe, plus d'un jour d'hospitalisation**

(PCCL > 3 ou au moins une procédure dans le tableau E71-3 ou diagnostic supplémentaire dans le tableau E71-2) et (procédure dans le tableau E71-4 ou au moins une procédure dans le tableau E71-5)

DRG E71B**Néoplasmes des organes respiratoires avec CC extrêmement sévères ou bronchoscopie rigide ou procédure particulière ou paraplégie/tétraplégie, plus d'un jour d'hospitalisation**

PCCL > 3 ou au moins une procédure dans le tableau E71-3 ou diagnostic supplémentaire dans le tableau E71-2

DRG E71C**Néoplasmes des organes respiratoires, plus d'un jour d'hospitalisation****Diagnostic E71-1**

C33	Tumeur maligne de la trachée	D02.4	Carcinoma in situ: Appareil respiratoire, sans précision
C34.0	Tumeur maligne: Bronche souche	D14.2	Tumeur bénigne: Trachée
C34.1	Tumeur maligne: Lobe supérieur, bronches ou poumon	D14.3	Tumeur bénigne: Bronches et poumon
C34.2	Tumeur maligne: Lobe moyen, bronches ou poumon	D14.4	Tumeur bénigne: Appareil respiratoire, sans précision
C34.3	Tumeur maligne: Lobe inférieur, bronches ou poumon	D15.2	Tumeur bénigne: Médiastin
C34.8	Tumeur maligne: Lésion à localisations contiguës des bronches et du poumon	D15.7	Tumeur bénigne: Autres organes intrathoraciques précisés
C34.9	Tumeur maligne: Bronche ou poumon, sans précision	D15.9	Tumeur bénigne: Organe intrathoracique, sans précision
C38.1	Tumeur maligne: Médiastin antérieur	D16.70	Tumeur bénigne des os et du cartilage articulaire: côtes
C38.2	Tumeur maligne: Médiastin postérieur	D16.71	Tumeur bénigne des os et du cartilage articulaire: sternum
C38.3	Tumeur maligne: Médiastin, partie non précisée	D16.72	Tumeur bénigne des os et du cartilage articulaire: clavicule
C38.4	Tumeur maligne: Plèvre	D17.4	Tumeur lipomateuse bénigne des organes intrathoraciques
C38.8	Tumeur maligne: Lésion à localisations contiguës du cœur, du médiastin et de la plèvre	D19.0	Tumeur bénigne: Tissu mésothélial de la plèvre
C39.8	Tumeur maligne: Lésion à localisations contiguës des organes respiratoires et intrathoraciques	D21.3	Tumeur bénigne: Tissu conjonctif et autres tissus mous du thorax
C39.9	Tumeur maligne: sièges mal définis de l'appareil respiratoire	D38.1	Tumeurs à évolution imprévisible ou inconnue: Trachée, bronches et poumon
C45.0	Mésotéliome de la plèvre	D38.2	Tumeurs à évolution imprévisible ou inconnue: Plèvre
C47.3	Tumeur maligne: Nerfs périphériques du thorax	D38.3	Tumeurs à évolution imprévisible ou inconnue: Médiastin
C49.3	Tumeur maligne: Tissu conjonctif et autres tissus mous du thorax	D38.4	Tumeurs à évolution imprévisible ou inconnue: Thymus
C76.1	Tumeur maligne: Thorax	D38.5	Tumeurs à évolution imprévisible ou inconnue: Autres organes respiratoires
C78.0	Tumeur maligne secondaire du poumon	D38.6	Tumeurs à évolution imprévisible ou inconnue: Appareil respiratoire, sans précision
C78.1	Tumeur maligne secondaire du médiastin		
C78.2	Tumeur maligne secondaire de la plèvre		
C78.3	Tumeur maligne secondaire des organes respiratoires, autres et non précisés		
D02.1	Carcinoma in situ: Trachée		
D02.2	Carcinoma in situ: Bronches et poumon		
D02.3	Carcinoma in situ: Autres parties de l'appareil respiratoire		

Diagnostic E71-2

G04.1	Myélopathie associée à un virus lymphotrope des lymphocytes T humains	G82.21	Paraparésie et paraplégie, sans précision: Paraplégie incomplète aiguë d'origine non traumatique
G82.00	Paraparésie et paraplégie flasque: Paraplégie complète aiguë d'origine non traumatique	G82.22	Paraparésie et paraplégie, sans précision: Paraplégie complète chronique
G82.01	Paraparésie et paraplégie flasque: Paraplégie incomplète aiguë d'origine non traumatique	G82.23	Paraparésie et paraplégie, sans précision: Paraplégie incomplète chronique
G82.02	Paraparésie et paraplégie flasque: Paraplégie complète chronique	G82.30	Tétraparésie et tétraplégie flasque: Paraplégie complète aiguë d'origine non traumatique
G82.03	Paraparésie et paraplégie flasque: Paraplégie incomplète chronique	G82.31	Tétraparésie et tétraplégie flasque: Paraplégie incomplète aiguë d'origine non traumatique
G82.10	Paraparésie et paraplégie spastique: Paraplégie complète aiguë d'origine non traumatique	G82.32	Tétraparésie et tétraplégie flasque: Paraplégie complète chronique
G82.11	Paraparésie et paraplégie spastique: Paraplégie incomplète aiguë d'origine non traumatique	G82.33	Tétraparésie et tétraplégie flasque: Paraplégie incomplète chronique
G82.12	Paraparésie et paraplégie spastique: Paraplégie complète chronique	G82.40	Tétraparésie et tétraplégie spastique: Paraplégie complète aiguë d'origine non traumatique
G82.13	Paraparésie et paraplégie spastique: Paraplégie incomplète chronique	G82.41	Tétraparésie et tétraplégie spastique: Paraplégie incomplète aiguë d'origine non traumatique
G82.20	Paraparésie et paraplégie, sans précision: Paraplégie complète aiguë d'origine non traumatique	G82.42	Tétraparésie et tétraplégie spastique: Paraplégie complète chronique

G82.43	Tétraparésie et tétraplégie spastique: Paraplégie incomplète chronique	G83.5	Locked-in syndrome [syndrome de déefférentation motrice]
G82.50	Tétraparésie et tétraplégie, sans précision: Paraplégie complète aiguë d'origine non traumatique	G93.80	Syndrome apallique
G82.51	Tétraparésie et tétraplégie, sans précision: Paraplégie incomplète aiguë d'origine non traumatique	P11.50	Lésion du rachis et de la moelle épinière due à un traumatisme obstétrical: Avec paraplégie aiguë
G82.52	Tétraparésie et tétraplégie, sans précision: Paraplégie complète chronique	P11.51	Lésion du rachis et de la moelle épinière due à un traumatisme obstétrical: Avec paraplégie chronique
G82.53	Tétraparésie et tétraplégie, sans précision: Paraplégie incomplète chronique	P91.80	Syndrome d'enfermement et syndrome apallique chez le nouveau-né
		S34.18	Autre lésion de la moelle lombaire
		S34.38	Lésion autre et non précisée de la queue de cheval

Procédure E71-3

33.24.10 †↔	Trachéo-bronchoscopie (flexible) (rigide) avec brossage pour prélèvement de sécrétions ou d'autres échantillons	33.24.16 †↔	Trachéo-bronchoscopie avec cryobiopsie
33.24.11 †↔	Trachéo-bronchoscopie (flexible) (rigide) avec lavage broncho-alvéolaire	93.8B.12 †↔	Prestation de base «Soins palliatifs spécialisés», au moins 7 à 13 jours de traitement
33.24.12 †↔	Trachéo-bronchoscopie (flexible) (rigide) avec brossage pour prélèvement cytologique	93.8B.13 †↔	Prestation de base «Soins palliatifs spécialisés», au moins 14 à 20 jours de traitement
33.24.13 †↔	Trachéo-bronchoscopie (flexible) (rigide) avec biopsie (excisionnelle)	93.8B.14 †↔	Prestation de base «Soins palliatifs spécialisés», au moins 21 à 27 jours de traitement
33.24.14 †↔	Trachéo-bronchoscopie (flexible) (rigide) avec aspiration transbronchique à l'aiguille	93.8B.15 †↔	Prestation de base «Soins palliatifs spécialisés», 28 jours de traitement et plus

Procédure E71-4

99.25.52 †↔	Chimiothérapie moyennement complexe et intensive	99.25.53 †↔	Chimiothérapie hautement complexe et intensive
-------------	--	-------------	--

Procédure E71-5

92.29.60 †↔	Construction et adaptation d'aides de fixation et d'aides thérapeutiques pour la radiothérapie, dispositif de fixation, SAP	92.29.80 †↔	Planification d'irradiation pour radiothérapie percutanée et brachythérapie, SAP
92.29.61 †↔	Construction et adaptation d'aides de fixation et d'aides thérapeutiques pour la radiothérapie, dispositif de fixation, simple	92.29.81 †↔	Planification d'irradiation pour radiothérapie percutanée et brachythérapie, planification pour radiothérapie avec modulation d'intensité
92.29.62 †↔	Construction et adaptation d'aides de fixation et d'aides thérapeutiques pour la radiothérapie, dispositif de fixation, difficulté moyenne	92.29.82 †↔	Planification d'irradiation pour radiothérapie percutanée et brachythérapie, planification pour radiothérapie avec fusion d'images CT/IRM
92.29.63 †↔	Construction et adaptation d'aides de fixation et d'aides thérapeutiques pour la radiothérapie, dispositif de fixation, complexe	92.29.83 †↔	Planification d'irradiation pour radiothérapie percutanée et brachythérapie, planification pour brachythérapie, moyennement complexe
92.29.64 †↔	Construction et adaptation d'aides de fixation et d'aides thérapeutiques pour la radiothérapie, aides thérapeutiques	92.29.84 †↔	Planification d'irradiation pour radiothérapie percutanée et brachythérapie, planification pour brachythérapie, complexe
92.29.65 †↔	Construction et adaptation d'aides de fixation et d'aides thérapeutiques pour la radiothérapie, blocs individuels ou collimateur multilames [MLC]	92.29.85 †↔	Planification d'irradiation pour radiothérapie percutanée et brachythérapie, sans planification dosimétrique individuelle
92.29.69 †↔	Construction et adaptation d'aides de fixation et d'aides thérapeutiques pour la radiothérapie, autre	92.29.86 †↔	Planification d'irradiation pour radiothérapie percutanée et brachythérapie, planification pour radiothérapie percutanée, avec planification dosimétrique individuelle
92.29.70 †↔	Simulation d'irradiation pour radiothérapie externe et brachythérapie, SAP	92.29.87 †↔	Planification d'irradiation pour radiothérapie percutanée et brachythérapie, planification pour radiothérapie avec fusion d'images CT/TEP
92.29.71 †↔	Simulation d'irradiation pour radiothérapie externe et brachythérapie: simulation guidée par CT pour la radiothérapie externe	92.29.88 †↔	Planification d'irradiation pour radiothérapie percutanée et brachythérapie, planification pour radiothérapie avec fusion d'images CT/IRM/TEP
92.29.72 †↔	Simulation d'irradiation pour radiothérapie externe et brachythérapie, simulation guidée par CT pour la brachythérapie	92.29.89 †↔	Planification d'irradiation pour radiothérapie percutanée et brachythérapie, autre
92.29.73 †↔	Simulation d'irradiation pour radiothérapie externe et brachythérapie, détermination du champ à l'aide d'un simulateur de radiothérapie, sans planification 3D	93.8B.13 †↔	Prestation de base «Soins palliatifs spécialisés», au moins 14 à 20 jours de traitement
92.29.74 †↔	Simulation d'irradiation pour radiothérapie externe et brachythérapie, détermination du champ à l'aide d'un simulateur de radiothérapie, avec planification 3D	93.8B.14 †↔	Prestation de base «Soins palliatifs spécialisés», au moins 21 à 27 jours de traitement
92.29.79 †↔	Simulation d'irradiation pour radiothérapie externe et brachythérapie, autre	93.8B.15 †↔	Prestation de base «Soins palliatifs spécialisés», 28 jours de traitement et plus

ADRG E73**Epanchement pleural, plus d'un jour d'hospitalisation**

Diagnostic principal dans le tableau E73-1

DRG E73A**Épanchement pleural avec CC sévères, plus d'un jour d'hospitalisation**

PCCL > 2

DRG E73B**Epanchement pleural, plus d'un jour d'hospitalisation****Diagnostic E73-1**

J90	Epanchement pleural, non classé ailleurs	J94.8	Autres affections pleurales précisées
J94.0	Epanchement chyleux	J94.9	Affection pleurale, sans précision
J94.2	Hémothorax		

ADRG E74**Maladie pulmonaire interstitielle, plus d'un jour d'hospitalisation**

Diagnostic principal dans le tableau E74-1

DRG E74Z**Maladie pulmonaire interstitielle, plus d'un jour d'hospitalisation****Diagnostic E74-1**

B39.0	Histoplasmose pulmonaire aiguë à Histoplasma capsulatum	J67.3	Subérose
B39.1	Histoplasmose pulmonaire chronique à Histoplasma capsulatum	J67.4	Poumon des malteurs
B39.2	Histoplasmose pulmonaire à Histoplasma capsulatum, sans précision	J67.5	Poumon des champignonnistes
D86.0	Sarcoïdose du poumon	J67.6	Poumon des écorceurs d'érables
D86.1	Sarcoïdose des ganglions lymphatiques	J67.7	Maladie pulmonaire due aux systèmes de conditionnement et d'humidification de l'air
D86.2	Sarcoïdose du poumon avec sarcoïdose des ganglions lymphatiques	J67.8	Alvéolite allergique due à autres poussières organiques
D86.8	Sarcoïdose de localisations autres et associées	J67.9	Alvéolite allergique due aux poussières organiques, sans précision
D86.9	Sarcoïdose, sans précision	J70.1	Affections pulmonaires chroniques et autres dues à une irradiation
J60	Pneumoconiose des mineurs de charbon	J82	Eosinophilie pulmonaire, non classée ailleurs
J61	Pneumoconiose due à l'amiante et à d'autres fibres minérales	J84.0	Pneumonies alvéolaires et pariéto-alvéolaires
J62.0	Pneumoconiose due à la poussière de talc	J84.1	Autres affections pulmonaires interstitielles avec fibrose
J62.8	Pneumoconiose due à d'autres poussières de silice	J84.8	Autres affections pulmonaires interstitielles précisées
J63.0	Aluminose (du poumon)	J84.9	Affection pulmonaire interstitielle, sans précision
J63.1	Fibrose (du poumon) due à la bauxite	M05.10	Maladie pulmonaire rhumatoïde {J99.0}: Sièges multiples
J63.2	Bérylliose	M05.11	Maladie pulmonaire rhumatoïde {J99.0}: Région scapulaire
J63.3	Fibrose (du poumon) due au graphite	M05.12	Maladie pulmonaire rhumatoïde {J99.0}: Bras
J63.4	Sidérose	M05.13	Maladie pulmonaire rhumatoïde {J99.0}: Avant-bras
J63.5	Stannose	M05.14	Maladie pulmonaire rhumatoïde {J99.0}: Main
J63.8	Pneumoconiose due à d'autres poussières inorganiques précisées	M05.15	Maladie pulmonaire rhumatoïde {J99.0}: Région pelvienne et cuisse
J64	Pneumoconiose, sans précision	M05.16	Maladie pulmonaire rhumatoïde {J99.0}: Jambe
J66.0	Byssinose	M05.17	Maladie pulmonaire rhumatoïde {J99.0}: Cheville et pied
J66.1	Maladie des apprêteurs du lin	M05.18	Maladie pulmonaire rhumatoïde {J99.0}: Autres
J66.2	Cannabinoïde	M05.19	Maladie pulmonaire rhumatoïde {J99.0}: Localisations non précisées
J66.8	Affection des voies aériennes due à d'autres poussières organiques précisées		
J67.0	Poumon de fermier		
J67.1	Bagassose		
J67.2	Poumon des oiseleurs		

ADRG E75**Autres maladies des organes respiratoires, plus d'un jour d'hospitalisation**

Diagnostic principal dans le tableau E75-1

DRG E75A**Autres maladies des organes respiratoires, âge < 18 ans ou avec CC extrêmement sévères, plus d'un jour d'hospitalisation**

(PCCL > 2) et (Âge < 18 ans ou PCCL > 3)

DRG E75B**Autres maladies des organes respiratoires avec CC sévères, âge > 17 ans, plus d'un jour d'hospitalisation**

PCCL > 2

DRG E75C**Autres maladies des organes respiratoires, plus d'un jour d'hospitalisation****Diagnostic E75-1**

J22	Infections aiguës des voies respiratoires inférieures, sans précision	Q34.8	Autres malformations congénitales précisées de l'appareil respiratoire
J68.0	Bronchite et pneumonie dues à des agents chimiques, des émanations, des fumées et des gaz	Q34.9	Malformation congénitale de l'appareil respiratoire, sans précision
J68.2	Inflammation des voies respiratoires supérieures due à des agents chimiques, des émanations, des fumées et des gaz, non classée ailleurs	Q67.6	Thorax en entonnoir congénital
J70.0	Affections pulmonaires aiguës dues à une irradiation	Q67.7	Thorax en carène congénital
J70.2	Affections pulmonaires interstitielles aiguës, médicamenteuses	Q76.6	Autres malformations congénitales des côtes
J70.3	Affections pulmonaires interstitielles chroniques, médicamenteuses	Q76.7	Anomalies congénitales du sternum
J70.4	Affection pulmonaire interstitielle, médicamenteuse, sans précision	Q79.0	Hernie diaphragmatique congénitale
J70.8	Affections respiratoires dues à d'autres agents externes précisés	Q79.1	Autres malformations congénitales du diaphragme
J70.9	Affection respiratoire due à un agent externe, sans précision	R04.2	Hémoptysie
J95.0	Fonctionnement défectueux d'un trachéostome	R04.8	Hémorragie d'autres parties des voies respiratoires
J95.4	Syndrome de Mendelson	R06.6	Hoquet
J95.5	Sténose sous-glottique après des actes médicaux	R06.80	Événement aigu constituant un risque vital chez le nourrisson
J95.81	Sténose trachéale après des actes médicaux	R09.0	Asphyxie
J95.82	Insuffisances d'anastomoses et sutures après opérations de la trachée, des bronches et des poumons	R09.2	Arrêt respiratoire
J95.88	Autres maladies des voies respiratoires après des actes médicaux	R68.3	Hippocratisme digital
J95.9	Trouble respiratoire après des actes médicaux, sans précision	R94.2	Résultats anormaux d'explorations fonctionnelles pulmonaires
J98.10	Dystélectasie	S23.4	Entorse et foulure des côtes et du sternum
J98.11	Atélectasie partielle	S27.31	Contusion et hématome du poumon
J98.12	Atélectasie totale	S27.38	Lésion traumatique autre et sans précision
J98.18	Collapsus du poumon, autre et non précisé	S27.5	Lésion traumatique de la trachée thoracique
J98.3	Emphysème compensateur	S27.6	Lésion traumatique de la plèvre
J98.4	Autres affections pulmonaires	S27.82	Lésion traumatique d'autres organes et structures intrathoraciques précisés: Canal thoracique
J98.50	Médiastinite	S27.84	Lésion traumatique d'autres organes et structures intrathoraciques précisés: Thymus
J98.58	Autres maladies du médiastin, non classées ailleurs	S27.88	Lésion traumatique d'autres organes et structures intrathoraciques précisés: Autres organes et structures intrathoraciques précisées
J98.6	Maladies du diaphragme	S43.6	Entorse et foulure de l'articulation sterno-claviculaire
J98.7	Infection des voies respiratoires, non classée ailleurs	T17.4	Corps étranger dans la trachée
J98.8	Autres troubles respiratoires précisés	T17.5	Corps étranger dans les bronches
J98.9	Trouble respiratoire, sans précision	T17.8	Corps étranger de localisations autres et multiples dans les voies respiratoires
Q33.0	Poumon kystique congénital	T17.9	Corps étranger dans les voies respiratoires, partie non précisée
Q33.1	Lobe pulmonaire surnuméraire	T27.0	Brûlure du larynx et de la trachée
Q33.2	Séquestration pulmonaire (congénitale)	T27.1	Brûlure comprenant le larynx et la trachée avec les poumons
Q33.3	Agénésie du poumon	T27.4	Corrosion du larynx et de la trachée
Q33.5	Tissu ectopique intrapulmonaire (congénital)	T27.5	Corrosion comprenant le larynx et la trachée avec les poumons
Q33.6	Hypoplasie et dysplasie du poumon	T86.81	Echec et rejet d'autres organes et tissus greffés: Greffe de poumon
Q33.8	Autres malformations congénitales du poumon	Z43.0	Surveillance de trachéostomie
Q33.9	Malformation congénitale du poumon, sans précision	Z94.2	Status post greffe de poumon
Q34.0	Anomalie de la plèvre	Z94.3	Status post greffe de cœur et poumon
Q34.1	Kyste congénital du médiastin		

ADRG E76**Tuberculose ou pneumothorax, plus d'un jour d'hospitalisation**

Diagnostic principal dans le tableau E76-1 ou (diagnostic supplémentaire dans le tableau E76-2 et Durée de séjour > 14 jours)

DRG E76A**Tuberculose, plus de 14 jours d'hospitalisation, en cas de colonisation ou d'infection à agents infectieux multirésistants ou âge < 16 ans ou procédure de complication ou avec CC extrêmement sévères**

(Durée de séjour > 14 jours et (diagnostic supplémentaire dans le tableau E76-2 ou diagnostic principal dans le tableau E76-3)) et (diagnostic dans le tableau E76-4 ou Âge < 16 ans ou Procédures de complication ou PCCL > 3)

DRG E76B**Tuberculose, plus de 14 jours d'hospitalisation, âge > 15 ans**

Durée de séjour > 14 jours et (diagnostic supplémentaire dans le tableau E76-2 ou diagnostic principal dans le tableau E76-3)

DRG E76C**Tuberculose jusqu'à 14 jours d'hospitalisation ou CC extrêmement sévères, plus d'un jour d'hospitalisation**

PCCL > 3 ou diagnostic dans le tableau E76-2 ou diagnostic principal dans le tableau E76-3

DRG E76D**Pneumothorax ou hémothorax traumatique, plus d'un jour d'hospitalisation**

Diagnostic principal dans le tableau E76-5

DRG E76E**Autre pneumothorax, plus d'un jour d'hospitalisation****Diagnostic E76-1**

A15.0	Tuberculose pulmonaire, confirmée par examen microscopique de l'expectoration, avec ou sans culture ou par procédé de biologie moléculaire	A16.3	Tuberculose des ganglions intrathoraciques, sans mention de confirmation, bactériologique, par biologie moléculaire ou histologique
A15.1	Tuberculose pulmonaire, confirmée par culture seulement	A16.4	Tuberculose du larynx, de la trachée et des bronches, sans mention de confirmation bactériologique, par biologie moléculaire ou histologique
A15.2	Tuberculose pulmonaire, avec confirmation histologique	A16.5	Pleurésie tuberculeuse, sans mention de confirmation bactériologique, par biologie moléculaire ou histologique
A15.3	Tuberculose pulmonaire, avec confirmation, moyen autre et non précisé	A16.7	Primo-infection tuberculeuse de l'appareil respiratoire, sans mention de confirmation bactériologique, par biologie moléculaire ou histologique
A15.4	Tuberculose des ganglions intrathoraciques, avec confirmation bactériologique, par biologie moléculaire ou histologique	A16.8	Autres formes de tuberculose de l'appareil respiratoire, sans mention de confirmation bactériologique, par biologie moléculaire ou histologique
A15.5	Tuberculose du larynx, de la trachée et des bronches, avec confirmation bactériologique, par biologie moléculaire ou histologique	A16.9	Tuberculose de l'appareil respiratoire sans précision, sans mention de confirmation bactériologique, par biologie moléculaire ou histologique
A15.6	Pleurésie tuberculeuse, avec confirmation bactériologique, par biologie moléculaire ou histologique	A18.2	Adénopathie tuberculeuse périphérique
A15.7	Primo-infection tuberculeuse de l'appareil respiratoire, avec confirmation bactériologique, par biologie moléculaire ou histologique	A18.8	Tuberculose d'autres organes précisés
A15.8	Autres formes de tuberculose de l'appareil respiratoire, avec confirmation, bactériologique, par biologie moléculaire ou histologique	A19.0	Tuberculose miliaire aiguë, localisation unique et précisée
A15.9	Tuberculose de l'appareil respiratoire sans précision, avec confirmation bactériologique, par biologie moléculaire et histologique	A19.1	Tuberculose miliaire aiguë, sièges multiples
A16.0	Tuberculose pulmonaire, sans confirmation bactériologique, par biologie moléculaire ou histologique	A19.2	Tuberculose miliaire aiguë, sans précision
A16.1	Tuberculose pulmonaire, sans examen bactériologique, par biologie moléculaire et histologique	A19.8	Autres tuberculoses miliaires
A16.2	Tuberculose pulmonaire, sans mention de confirmation bactériologique, par biologie moléculaire ou histologique	A19.9	Tuberculose miliaire, sans précision
		A31.0	Infection pulmonaire à Mycobacterium
		A43.0	Nocardiose pulmonaire
		J65	Pneumoconiose associée à la tuberculose
		J93.0	Pneumothorax spontané avec pression positive
		J93.1	Autres pneumothorax spontanés
		J93.8	Autres pneumothorax
		J93.9	Pneumothorax, sans précision
		J95.80	Pneumothorax iatrogène
		J98.2	Emphysème interstitiel

S27.0	Pneumothorax traumatique	T79.7	Emphysème sous-cutané d'origine traumatique
S27.1	Hémothorax traumatique	Z22.7	Tuberculose latente
S27.2	Hémopneumothorax traumatique		

Diagnostic E76-2

A15.0	Tuberculose pulmonaire, confirmée par examen microscopique de l'expectoration, avec ou sans culture ou par procédé de biologie moléculaire	A15.7	Primo-infection tuberculeuse de l'appareil respiratoire, avec confirmation bactériologique, par biologie moléculaire ou histologique
A15.1	Tuberculose pulmonaire, confirmée par culture seulement	A15.8	Autres formes de tuberculose de l'appareil respiratoire, avec confirmation, bactériologique, par biologie moléculaire ou histologique
A15.2	Tuberculose pulmonaire, avec confirmation histologique	A15.9	Tuberculose de l'appareil respiratoire sans précision, avec confirmation bactériologique, par biologie moléculaire et histologique
A15.3	Tuberculose pulmonaire, avec confirmation, moyen autre et non précisé	A19.0	Tuberculose miliaire aiguë, localisation unique et précisée
A15.4	Tuberculose des ganglions intrathoraciques, avec confirmation bactériologique, par biologie moléculaire ou histologique	A19.1	Tuberculose miliaire aiguë, sièges multiples
A15.5	Tuberculose du larynx, de la trachée et des bronches, avec confirmation bactériologique, par biologie moléculaire ou histologique	A19.2	Tuberculose miliaire aiguë, sans précision
A15.6	Pleurésie tuberculeuse, avec confirmation bactériologique, par biologie moléculaire ou histologique		

Diagnostic E76-3

A15.0	Tuberculose pulmonaire, confirmée par examen microscopique de l'expectoration, avec ou sans culture ou par procédé de biologie moléculaire	A16.3	Tuberculose des ganglions intrathoraciques, sans mention de confirmation, bactériologique, par biologie moléculaire ou histologique
A15.1	Tuberculose pulmonaire, confirmée par culture seulement	A16.4	Tuberculose du larynx, de la trachée et des bronches, sans mention de confirmation bactériologique, par biologie moléculaire ou histologique
A15.2	Tuberculose pulmonaire, avec confirmation histologique	A16.5	Pleurésie tuberculeuse, sans mention de confirmation bactériologique, par biologie moléculaire ou histologique
A15.3	Tuberculose pulmonaire, avec confirmation, moyen autre et non précisé	A16.7	Primo-infection tuberculeuse de l'appareil respiratoire, sans mention de confirmation bactériologique, par biologie moléculaire ou histologique
A15.4	Tuberculose des ganglions intrathoraciques, avec confirmation bactériologique, par biologie moléculaire ou histologique	A16.8	Autres formes de tuberculose de l'appareil respiratoire, sans mention de confirmation bactériologique, par biologie moléculaire ou histologique
A15.5	Tuberculose du larynx, de la trachée et des bronches, avec confirmation bactériologique, par biologie moléculaire ou histologique	A16.9	Tuberculose de l'appareil respiratoire sans précision, sans mention de confirmation bactériologique, par biologie moléculaire ou histologique
A15.6	Pleurésie tuberculeuse, avec confirmation bactériologique, par biologie moléculaire ou histologique	A18.2	Adénopathie tuberculeuse périphérique
A15.7	Primo-infection tuberculeuse de l'appareil respiratoire, avec confirmation bactériologique, par biologie moléculaire ou histologique	A18.8	Tuberculose d'autres organes précisés
A15.8	Autres formes de tuberculose de l'appareil respiratoire, avec confirmation, bactériologique, par biologie moléculaire ou histologique	A19.0	Tuberculose miliaire aiguë, localisation unique et précisée
A15.9	Tuberculose de l'appareil respiratoire sans précision, avec confirmation bactériologique, par biologie moléculaire et histologique	A19.1	Tuberculose miliaire aiguë, sièges multiples
A16.0	Tuberculose pulmonaire, sans confirmation bactériologique, par biologie moléculaire ou histologique	A19.2	Tuberculose miliaire aiguë, sans précision
A16.1	Tuberculose pulmonaire, sans examen bactériologique, par biologie moléculaire et histologique	A19.8	Autres tuberculoses miliaires
A16.2	Tuberculose pulmonaire, sans mention de confirmation bactériologique, par biologie moléculaire ou histologique	A19.9	Tuberculose miliaire, sans précision
		A31.0	Infection pulmonaire à Mycobacterium
		A43.0	Nocardiose pulmonaire
		J65	Pneumoconiose associée à la tuberculose
		Z22.7	Tuberculose latente

Diagnostic E76-4

U82.0	Mycobacterium tuberculosis résistant à un ou plusieurs médicaments de première ligne	U82.2	Mycobactéries atypiques ou Nocardia résistantes à un ou plusieurs médicaments de première ligne
U82.1	Tuberculose multirésistante [MDR-TB]		

Diagnostic E76-5

S27.0	Pneumothorax traumatique	S27.2	Hémopneumothorax traumatique
S27.1	Hémothorax traumatique	T79.7	Emphysème sous-cutané d'origine traumatique

ADRG E77**Autres infections et inflammations des organes respiratoires, plus d'un jour d'hospitalisation**

Diagnostic principal dans le tableau E77-1

DRG E77A**Autres infections et inflammations des organes respiratoires avec diagnostic de complication lors d'état après transplantation d'organe ou avec CC extrêmement sévères ou procédure de complication ou agents infectieux multirésistants, ou CC les plus sévères, ou paraplégie/tétraplégie avec âge < 16 ans, plus d'un jour d'hospitalisation**

(Au moins un diagnostic supplémentaire dans le tableau E77-2 ou diagnostic principal dans le tableau E77-3 ou Procédures de complication ou PCCL > 3 ou Âge < 16 ans ou procédure dans le tableau E77-8 ou diagnostic supplémentaire dans le tableau E77-4 et procédure dans le tableau E77-9 ou procédure dans le tableau E77-10) et (Procédures de complication ou diagnostic principal dans le tableau E77-3 et (diagnostic supplémentaire dans le tableau E77-5 ou PCCL > 3) ou procédure dans le tableau E77-8 ou diagnostic dans le tableau E77-6 et procédure dans le tableau E77-11 ou PCCL > 4) ou (au moins un diagnostic supplémentaire dans le tableau E77-2 ou diagnostic principal dans le tableau E77-3 ou Procédures de complication ou PCCL > 3 ou Âge < 16 ans ou procédure dans le tableau E77-8 ou diagnostic supplémentaire dans le tableau E77-4 et procédure dans le tableau E77-9 ou procédure dans le tableau E77-10) et (Âge < 16 ans) et (diagnostic supplémentaire dans le tableau E77-7)

DRG E77B**Autres infections et inflammations des organes respiratoires avec diagnostic complexe ou CC extrêmement sévères ou procédure particulière, âge < 16 ans, plus d'un jour d'hospitalisation**

(Au moins un diagnostic supplémentaire dans le tableau E77-2 ou diagnostic principal dans le tableau E77-3 ou Procédures de complication ou PCCL > 3 ou Âge < 16 ans ou procédure dans le tableau E77-8 ou diagnostic supplémentaire dans le tableau E77-4 et procédure dans le tableau E77-9 ou procédure dans le tableau E77-10) et (Âge < 16 ans)

DRG E77C**Autres infections et inflammations des organes respiratoires avec diagnostic complexe ou CC extrêmement sévères ou procédure particulière, âge > 15 ans, plus d'un jour d'hospitalisation**

Au moins un diagnostic supplémentaire dans le tableau E77-2 ou diagnostic principal dans le tableau E77-3 ou Procédures de complication ou PCCL > 3 ou Âge < 16 ans ou procédure dans le tableau E77-8 ou diagnostic supplémentaire dans le tableau E77-4 et procédure dans le tableau E77-9 ou procédure dans le tableau E77-10

DRG E77D**Autres infections et inflammations des organes respiratoires avec CC sévères, âge > 15 ans et plus d'un jour d'hospitalisation**

PCCL > 2

DRG E77E**Autres infections et inflammations des organes respiratoires, âge > 15 ans et plus d'un jour d'hospitalisation****Diagnostic E77-1**

A06.5	Abcès amibien du poumon	A48.1	Maladie des légionnaires avec pneumonie
A20.2	Peste pulmonaire	A48.2	Maladie des légionnaires, sans signes pulmonaires [fièvre de Pontiac]
A21.2	Tularémie pulmonaire	A70	Infection à Chlamydia psittaci
A22.1	Charbon pulmonaire	B01.2	Pneumonie varicelleuse [J17.1]
A42.0	Actinomycose pulmonaire		

B05.2	Rougeole compliquée d'une pneumonie {J17.1}	J15.1	Pneumonie due à Pseudomonas
B25.0	Pneumonie à cytomégalovirus {J17.1}	J15.2	Pneumonie due à des staphylocoques
B33.0	Myalgie épidémique	J15.3	Pneumonie due à des streptocoques, groupe B
B37.1	Candidose pulmonaire	J15.4	Pneumonie due à d'autres streptocoques
B38.0	Coccidioïdomycose pulmonaire aiguë	J15.5	Pneumonie due à Escherichia coli
B38.1	Coccidioïdomycose pulmonaire chronique	J15.6	Pneumonie due à d'autres bactéries à Gram négatif
B38.2	Coccidioïdomycose pulmonaire, sans précision	J15.7	Pneumonie due à Mycoplasma pneumoniae
B40.0	Blastomycose pulmonaire aiguë	J15.8	Autres pneumonies bactériennes
B40.1	Blastomycose pulmonaire chronique	J15.9	Pneumonie bactérienne, sans précision
B40.2	Blastomycose pulmonaire, sans précision	J16.0	Pneumonie due à Chlamydia
B42.0	Sporotrichose pulmonaire {J99.8}	J16.8	Pneumonie due à d'autres micro-organismes infectieux
B44.0	Aspergillose pulmonaire invasive	J18.0	Bronchopneumonie, sans précision
B44.1	Autres aspergilloses pulmonaires	J18.1	Pneumonie lobaire, sans précision
B45.0	Cryptococcose pulmonaire	J18.8	Autres pneumonies, micro-organisme non précisé
B46.0	Mucormycose pulmonaire	J18.9	Pneumonies, sans précision
B48.5	Pneumocystose {J17.2}	J69.0	Pneumonie due à des aliments et des vomissements
B58.3	Toxoplasmose pulmonaire {J17.3}	J69.1	Pneumonie due à des huiles et des essences
B66.4	Paragonimiasse	J69.8	Pneumonie due à d'autres substances solides et liquides
B67.1	Infection pulmonaire à Echinococcus granulosus [echinococcose kystique]	J85.0	Gangrène et nécrose du poumon
J09	Grippe à virus d'influenza zoonotique ou pandémique identifié	J85.1	Abcès du poumon avec pneumonie
J10.0	Grippe avec pneumonie, virus d'influenza saisonnière identifié	J85.2	Abcès du poumon sans pneumonie
J11.0	Grippe avec pneumonie, virus non identifié	J85.3	Abcès du médiastin
J12.0	Pneumonie adénovirale	J86.0	Pyothorax avec fistule
J12.1	Pneumonie due au virus respiratoire syncytial [VRS]	J86.9	Pyothorax sans fistule
J12.2	Pneumonie due aux virus paragrippaux	J92.0	Plaque pleurale avec asbestose
J12.3	Pneumonie due au Metapneumovirus humain	J92.9	Plaque pleurale sans asbestose
J12.8	Autres pneumonie virales	J94.1	Fibrothorax
J12.9	Pneumonie virale, sans précision	R76.1	Réaction anormale au test à la tuberculine
J13	Pneumonie due à Streptococcus pneumoniae	U04.9	Syndrome respiratoire aigu sévère [SRAS], sans précision
J14	Pneumonie due à Haemophilus influenzae	Z03.0	Mise en observation pour suspicion de tuberculose
J15.0	Pneumonie due à Klebsiella pneumoniae		

Procédure E77-10

93.9E.12 †↔	Ventilation non invasive [NIV] hors unité de soins intensifs, 4 à 5 jours	93.9F.22 †↔	Assistance respiratoire par utilisation de lunettes nasales haut débit [système HFNC] chez l'enfant et l'adolescent
93.9E.13 †↔	Ventilation non invasive [NIV] hors unité de soins intensifs, 6 jours et plus	93.9F.32 †↔	Assistance respiratoire par utilisation de lunettes nasales haut débit [système HFNC] chez l'adulte
93.9F.12 †↔	Assistance respiratoire par utilisation de lunettes nasales haut débit [système HFNC] chez le nouveau-né et le nourrisson		

Procédure E77-11

99.84.16 †↔	Isolement de contact, d'au moins 7 à 13 jours de traitement	99.84.1C †↔	Isolement de contact, d'au moins 42 à 55 jours de traitement
99.84.17 †↔	Isolement de contact, d'au moins 14 à 20 jours de traitement	99.84.1D †↔	Isolement de contact, d'au moins 56 à 69 jours de traitement
99.84.1A †↔	Isolement de contact, d'au moins 21 à 27 jours de traitement	99.84.1E †↔	Isolement de contact, d'au moins 70 à 83 jours de traitement
99.84.1B †↔	Isolement de contact, d'au moins 28 à 41 jours de traitement	99.84.1F †↔	Isolement de contact, 84 jours et plus de traitement

Diagnostic E77-2

G04.1	Myélopathie associée à un virus lymphotrope des lymphocytes T humains	G20.20	Maladie de Parkinson avec un très lourd handicap: Sans fluctuation de l'effet
G20.00	Maladie de Parkinson sans handicap ou avec un handicap léger: Sans fluctuation de l'effet	G20.21	Maladie de Parkinson avec un très lourd handicap: Avec fluctuation de l'efficacité
G20.01	Maladie de Parkinson sans handicap ou avec un handicap léger: Avec fluctuation de l'efficacité	G20.90	Maladie de Parkinson, non précisé: Sans fluctuation de l'effet
G20.10	Maladie de Parkinson avec un handicap modéré à lourd: Sans fluctuation de l'effet	G20.91	Maladie de Parkinson, non précisé: Avec fluctuation de l'efficacité
G20.11	Maladie de Parkinson avec un handicap modéré à lourd: Avec fluctuation de l'efficacité	G21.0	Syndrome malin des neuroleptiques
		G21.1	Autres syndromes secondaires parkinsoniens dus à des médicaments

G21.2	Syndrome parkinsonien secondaire dû à d'autres agents externes	G82.42	Tétraparésie et tétraplégie spastique: Paraplégie complète chronique
G21.3	Syndrome parkinsonien post-encéphalitique	G82.43	Tétraparésie et tétraplégie spastique: Paraplégie incomplète chronique
G21.4	Maladie de Parkinson vasculaire	G82.50	Tétraparésie et tétraplégie, sans précision: Paraplégie complète aiguë d'origine non traumatique
G21.8	Autres syndromes parkinsoniens secondaires	G82.51	Tétraparésie et tétraplégie, sans précision: Paraplégie incomplète aiguë d'origine non traumatique
G23.0	Maladie de Hallervorden-Spatz	G82.52	Tétraparésie et tétraplégie, sans précision: Paraplégie complète chronique
G23.1	Ophthalmoplégie supranucléaire progressive [maladie de Steele-Richardson-Olszewski]	G82.53	Tétraparésie et tétraplégie, sans précision: Paraplégie incomplète chronique
G23.8	Autres maladies dégénératives précisées des noyaux gris centraux	G83.5	Locked-in syndrome [syndrome de déafférentation motrice]
G82.00	Paraparésie et paraplégie flasque: Paraplégie complète aiguë d'origine non traumatique	G93.80	Syndrome apallique
G82.01	Paraparésie et paraplégie flasque: Paraplégie incomplète aiguë d'origine non traumatique	P11.50	Lésion du rachis et de la moelle épinière due à un traumatisme obstétrical: Avec paraplégie aiguë
G82.02	Paraparésie et paraplégie flasque: Paraplégie complète chronique	P11.51	Lésion du rachis et de la moelle épinière due à un traumatisme obstétrical: Avec paraplégie chronique
G82.03	Paraparésie et paraplégie flasque: Paraplégie incomplète chronique	P91.80	Syndrome d'enfermement et syndrome apallique chez le nouveau-né
G82.10	Paraparésie et paraplégie spastique: Paraplégie complète aiguë d'origine non traumatique	Q87.0	Syndromes congénitaux malformatifs atteignant principalement l'aspect de la face
G82.11	Paraparésie et paraplégie spastique: Paraplégie incomplète aiguë d'origine non traumatique	Q87.1	Syndromes congénitaux malformatifs associés principalement à une petite taille
G82.12	Paraparésie et paraplégie spastique: Paraplégie complète chronique	Q87.2	Syndromes congénitaux malformatifs impliquant principalement les membres
G82.13	Paraparésie et paraplégie spastique: Paraplégie incomplète chronique	Q87.3	Syndromes congénitaux malformatifs comprenant un gigantisme néonatal
G82.20	Paraparésie et paraplégie, sans précision: Paraplégie complète aiguë d'origine non traumatique	Q87.4	Syndrome de Marfan
G82.21	Paraparésie et paraplégie, sans précision: Paraplégie incomplète aiguë d'origine non traumatique	Q87.5	Autres syndromes congénitaux malformatifs avec d'autres modifications du squelette
G82.22	Paraparésie et paraplégie, sans précision: Paraplégie complète chronique	Q87.8	Autres syndromes congénitaux malformatifs précisés, non classés ailleurs
G82.23	Paraparésie et paraplégie, sans précision: Paraplégie incomplète chronique	S34.18	Autre lésion de la moelle lombaire
G82.30	Tétraparésie et tétraplégie flasque: Paraplégie complète aiguë d'origine non traumatique	S34.38	Lésion autre et non précisée de la queue de cheval
G82.31	Tétraparésie et tétraplégie flasque: Paraplégie incomplète aiguë d'origine non traumatique	Z94.0	Status post greffe de rein
G82.32	Tétraparésie et tétraplégie flasque: Paraplégie complète chronique	Z94.1	Status post greffe du cœur
G82.33	Tétraparésie et tétraplégie flasque: Paraplégie incomplète chronique	Z94.2	Status post greffe de poumon
G82.40	Tétraparésie et tétraplégie spastique: Paraplégie complète aiguë d'origine non traumatique	Z94.3	Status post greffe de cœur et poumon
G82.41	Tétraparésie et tétraplégie spastique: Paraplégie incomplète aiguë d'origine non traumatique	Z94.4	Status post greffe de foie
		Z94.81	État consécutif à une transplantation de cellules-souches hématopoïétique avec immunosuppression actuelle

Diagnostic E77-3

A06.5	Abcès amibien du poumon	B44.1	Autres aspergilloses pulmonaires
A20.2	Peste pulmonaire	B48.5	Pneumocystose {J17.2}
A21.2	Tularémie pulmonaire	J12.1	Pneumonie due au virus respiratoire syncytial [VRS]
A22.1	Charbon pulmonaire	J85.0	Gangrène et nécrose du poumon
A42.0	Actinomycose pulmonaire	J85.1	Abcès du poumon avec pneumonie
A48.1	Maladie des légionnaires avec pneumonie	J85.2	Abcès du poumon sans pneumonie
B25.0	Pneumonie à cytomégalovirus {J17.1}	J85.3	Abcès du médiastin
B37.1	Candidose pulmonaire	J86.0	Pyothorax avec fistule
B44.0	Aspergillose pulmonaire invasive	J86.9	Pyothorax sans fistule

Diagnostic E77-4

E40	Kwashiorkor	E43	Malnutrition protéino-énergétique grave, sans précision
E41	Marasme nutritionnel		
E42	Kwashiorkor avec marasme		

Diagnostic E77-5

Z94.0	Status post greffe de rein	Z94.4	Status post greffe de foie
Z94.1	Status post greffe du cœur	Z94.81	État consécutif à une transplantation de cellules-souches hématopoïétique avec immunosuppression actuelle
Z94.2	Status post greffe de poumon		
Z94.3	Status post greffe de cœur et poumon		

Diagnostic E77-6

U80.00	Staphylocoque doré résistant à l'oxacilline ou à la méticilline [MRSA]	U81.11	Groupe Acinetobacter baumannii multirésistant 2MRGN Pédiatrie/Néonatalogie
U80.01	Staphylocoque doré résistant aux glycopeptides, aux quinolones, aux streptogramines ou aux oxazolidinones et non résistant à l'oxacilline ou à la méticilline	U81.20	Escherichia coli multirésistant 3MRGN
U80.10	Streptococcus pneumoniae résistant à la pénicilline ou à l'oxacilline	U81.21	Klebsiella pneumoniae multirésistant 3MRGN
U80.11	Streptococcus pneumoniae résistant aux macrolides, aux oxazolidinones ou aux streptogramines et non résistant à la pénicilline ou à l'oxacilline	U81.22	Klebsiella oxytoca multirésistant 3MRGN
U80.20	Enterococcus faecalis résistant aux glycopeptides	U81.23	Autres klebsielles multirésistantes 3MRGN
U80.21	Enterococcus faecalis résistant aux oxazolidinones ou hautement résistant aux aminoglycosides et non résistant aux glycopeptides	U81.24	Genre Enterobacter cloacae multirésistant 3MRGN
U80.30	Enterococcus faecium résistant aux glycopeptides	U81.25	Genre Citrobacter freundii multirésistant 3MRGN
U80.31	Enterococcus faecium résistant aux oxazolidinones ou aux streptogramines ou hautement résistant aux aminoglycosides et non résistant aux glycopeptides	U81.26	Serratia marcescens multirésistant 3MRGN
U80.8	Autres bactéries Gram positives multirésistantes aux antibiotiques	U81.27	Proteus mirabilis multirésistant 3MRGN
U81.00	Escherichia coli multirésistant 2MRGN Pédiatrie/Néonatalogie	U81.28	Autres enterobacterales multirésistantes 3MRGN
U81.01	Klebsiella pneumoniae multirésistant 2MRGN Pédiatrie/Néonatalogie	U81.30	Pseudomonas aeruginosa multirésistant 3MRGN
U81.02	Klebsiella oxytoca multirésistant 2MRGN Pédiatrie/Néonatalogie	U81.31	Groupe Acinetobacter baumannii multirésistant 3MRGN
U81.03	Autres klebsielles multirésistantes 2MRGN Pédiatrie/Néonatalogie	U81.40	Escherichia coli multirésistant 4MRGN
U81.04	Genre Enterobacter cloacae multirésistant 2MRGN Pédiatrie/Néonatalogie	U81.41	Klebsiella pneumoniae multirésistant 4MRGN
U81.05	Genre Citrobacter freundii multirésistant 2MRGN Pédiatrie/Néonatalogie	U81.42	Klebsiella oxytoca multirésistant 4MRGN
U81.06	Serratia marcescens multirésistant 2MRGN Pédiatrie/Néonatalogie	U81.43	Autres klebsielles multirésistantes 4MRGN
U81.07	Proteus mirabilis multirésistant 2MRGN Pédiatrie/Néonatalogie	U81.44	Genre Enterobacter cloacae multirésistant 4MRGN
U81.08	Autres enterobacterales multirésistantes 2MRGN Pédiatrie/Néonatalogie	U81.45	Genre Citrobacter freundii multirésistant 4MRGN
U81.10	Pseudomonas aeruginosa multirésistant 2MRGN Pédiatrie/Néonatalogie	U81.46	Serratia marcescens multirésistant 4MRGN
		U81.47	Proteus mirabilis multirésistant 4MRGN
		U81.48	Autres enterobacterales multirésistantes 4MRGN
		U81.50	Pseudomonas aeruginosa multirésistant 4MRGN
		U81.51	Groupe Acinetobacter baumannii multirésistant 4MRGN
		U81.6	Burkholderia, Stenotrophomonas et autres non-fermenteurs résistants aux quinolones, à l'amikacine, à la ceftazidime, à l'association pipéracilline/tazobactam ou au cotrimoxazole
		U81.8	Autres bactéries Gram négatif multirésistantes aux antibiotiques
		U82.0	Mycobacterium tuberculosis résistant à un ou plusieurs médicaments de première ligne
		U82.1	Tuberculose multirésistante [MDR-TB]
		U82.2	Mycobactéries atypiques ou Nocardia résistantes à un ou plusieurs médicaments de première ligne
		U83	Candida résistants au fluconazole ou au voriconazole
		U84	Virus de l'Herpès résistants aux virostatiques
		U85	Virus de l'immunodéficience humaine résistant aux virostatiques ou aux inhibiteurs de protéases

Diagnostic E77-7

G04.1	Myélopathie associée à un virus lymphotrope des lymphocytes T humains	G82.13	Paraparésie et paraplégie spastique: Paraplégie incomplète chronique
G82.00	Paraparésie et paraplégie flasque: Paraplégie complète aiguë d'origine non traumatique	G82.20	Paraparésie et paraplégie, sans précision: Paraplégie complète aiguë d'origine non traumatique
G82.01	Paraparésie et paraplégie flasque: Paraplégie incomplète aiguë d'origine non traumatique	G82.21	Paraparésie et paraplégie, sans précision: Paraplégie incomplète aiguë d'origine non traumatique
G82.02	Paraparésie et paraplégie flasque: Paraplégie complète chronique	G82.22	Paraparésie et paraplégie, sans précision: Paraplégie complète chronique
G82.03	Paraparésie et paraplégie flasque: Paraplégie incomplète chronique	G82.23	Paraparésie et paraplégie, sans précision: Paraplégie incomplète chronique
G82.10	Paraparésie et paraplégie spastique: Paraplégie complète aiguë d'origine non traumatique	G82.30	Tétraparésie et tétraplégie flasque: Paraplégie complète aiguë d'origine non traumatique
G82.11	Paraparésie et paraplégie spastique: Paraplégie incomplète aiguë d'origine non traumatique	G82.31	Tétraparésie et tétraplégie flasque: Paraplégie incomplète aiguë d'origine non traumatique
G82.12	Paraparésie et paraplégie spastique: Paraplégie complète chronique	G82.32	Tétraparésie et tétraplégie flasque: Paraplégie complète chronique

G82.33	Tétraparésie et tétraplégie flasque: Paraplégie incomplète chronique	G82.52	Tétraparésie et tétraplégie, sans précision: Paraplégie complète chronique
G82.40	Tétraparésie et tétraplégie spastique: Paraplégie complète aiguë d'origine non traumatique	G82.53	Tétraparésie et tétraplégie, sans précision: Paraplégie incomplète chronique
G82.41	Tétraparésie et tétraplégie spastique: Paraplégie incomplète aiguë d'origine non traumatique	G83.5	Locked-in syndrome [syndrome de déafférentation motrice]
G82.42	Tétraparésie et tétraplégie spastique: Paraplégie complète chronique	G93.80	Syndrome apallique
G82.43	Tétraparésie et tétraplégie spastique: Paraplégie incomplète chronique	P11.50	Lésion du rachis et de la moelle épinière due à un traumatisme obstétrical: Avec paraplégie aiguë
G82.50	Tétraparésie et tétraplégie, sans précision: Paraplégie complète aiguë d'origine non traumatique	P11.51	Lésion du rachis et de la moelle épinière due à un traumatisme obstétrical: Avec paraplégie chronique
G82.51	Tétraparésie et tétraplégie, sans précision: Paraplégie incomplète aiguë d'origine non traumatique	P91.80	Syndrome d'enfermement et syndrome apallique chez le nouveau-né
		S34.18	Autre lésion de la moelle lombaire
		S34.38	Lésion autre et non précisée de la queue de cheval

Procédure E77-8

33.24.10 †↔	Trachéo-bronchoscopie (flexible) (rigide) avec brossage pour prélèvement de sécrétions ou d'autres échantillons	33.24.13 †↔	Trachéo-bronchoscopie (flexible) (rigide) avec biopsie (excisionnelle)
33.24.11 †↔	Trachéo-bronchoscopie (flexible) (rigide) avec lavage broncho-alvéolaire	33.24.14 †↔	Trachéo-bronchoscopie (flexible) (rigide) avec aspiration transbronchique à l'aiguille
33.24.12 †↔	Trachéo-bronchoscopie (flexible) (rigide) avec brossage pour prélèvement cytologique	33.24.16 †↔	Trachéo-bronchoscopie avec cryobiopsie

Procédure E77-9

89.0A.42 †↔	Conseil/traitement diététique multimodal, au moins 7 à 13 jours de traitement	89.0A.44 †↔	Conseil/traitement diététique multimodal, 21 jours et plus de traitement
89.0A.43 †↔	Conseil/traitement diététique multimodal, au moins 14 à 20 jours de traitement		

ADRG E78

Contrôle et optimisation d'un traitement existant de ventilation artificielle, jusqu'à 2 jours d'hospitalisation

Procédure dans le tableau E78-1 et Durée de séjour < 3 jours

DRG E78Z

Contrôle et optimisation d'un traitement existant de ventilation artificielle, jusqu'à 2 jours d'hospitalisation

Procédure E78-1

93.9G.21 †↔	Traitement par pression positive au masque, CPAP, contrôle et optimisation d'un réglage existant, en l'espace de 3 jours	93.9G.41 †↔	Traitement par pression positive au masque, BiPAP, contrôle et optimisation d'un réglage existant, en l'espace de 3 jours
93.9G.22 †↔	Traitement par pression positive au masque, CPAP, contrôle et optimisation d'un réglage existant, pendant plus de 3 jours	93.9G.42 †↔	Traitement par pression positive au masque, BiPAP, contrôle et optimisation d'un réglage existant, pendant plus de 3 jours

ADRG E86

Maladies et troubles des organes respiratoires, un jour d'hospitalisation

Durée de séjour est égale 1 jour

DRG E86A

Maladies et troubles des organes respiratoires avec traitement complexe de soins intensifs/traitement complexe en unité de soins intermédiaires 60 à 119 points et transfert, un jour d'hospitalisation

Procédure dans le tableau E86-2 et Raison de la sortie est égale Transféré (dans un autre hôpital) (06)

DRG E86B**Maladies et troubles des organes respiratoires avec traitement complexe ou diagnostic particulier, un jour d'hospitalisation**

Au moins une procédure dans le tableau E86-3

DRG E86C**Maladies et troubles des organes respiratoires pour néoformation maligne ou biopsie pulmonaire transthoracique, un jour d'hospitalisation**

Diagnostic principal dans le tableau E86-1 ou procédure dans le tableau E86-4

DRG E86D**Maladies et troubles des organes respiratoires, un jour d'hospitalisation****Diagnostic E86-1**

C33	Tumeur maligne de la trachée	C76.1	Tumeur maligne: Thorax
C34.0	Tumeur maligne: Bronche souche	C78.0	Tumeur maligne secondaire du poumon
C34.1	Tumeur maligne: Lobe supérieur, bronches ou poumon	C78.1	Tumeur maligne secondaire du médiastin
C34.2	Tumeur maligne: Lobe moyen, bronches ou poumon	C78.2	Tumeur maligne secondaire de la plèvre
C34.3	Tumeur maligne: Lobe inférieur, bronches ou poumon	C78.3	Tumeur maligne secondaire des organes respiratoires, autres et non précisés
C34.8	Tumeur maligne: Lésion à localisations contiguës des bronches et du poumon	D02.1	Carcinoma in situ: Trachée
C34.9	Tumeur maligne: Bronche ou poumon, sans précision	D02.2	Carcinoma in situ: Bronches et poumon
C38.1	Tumeur maligne: Médiastin antérieur	D02.3	Carcinoma in situ: Autres parties de l'appareil respiratoire
C38.2	Tumeur maligne: Médiastin postérieur	D02.4	Carcinoma in situ: Appareil respiratoire, sans précision
C38.3	Tumeur maligne: Médiastin, partie non précisée	D38.1	Tumeurs à évolution imprévisible ou inconnue: Trachée, bronches et poumon
C38.4	Tumeur maligne: Plèvre	D38.2	Tumeurs à évolution imprévisible ou inconnue: Plèvre
C38.8	Tumeur maligne: Lésion à localisations contiguës du cœur, du médiastin et de la plèvre	D38.3	Tumeurs à évolution imprévisible ou inconnue: Médiastin
C39.8	Tumeur maligne: Lésion à localisations contiguës des organes respiratoires et intrathoraciques	D38.4	Tumeurs à évolution imprévisible ou inconnue: Thymus
C39.9	Tumeur maligne: sièges mal définis de l'appareil respiratoire	D38.5	Tumeurs à évolution imprévisible ou inconnue: Autres organes respiratoires
C45.0	Mésothéliome de la plèvre	D38.6	Tumeurs à évolution imprévisible ou inconnue: Appareil respiratoire, sans précision
C47.3	Tumeur maligne: Nerfs périphériques du thorax		
C49.3	Tumeur maligne: Tissu conjonctif et autres tissus mous du thorax		

Procédure E86-2

99.B7.11 †↔	Traitement complexe de médecine intensive, 60 à 119 points de dépense	99.B8.11 †↔	Traitement complexe en U-IMC chez l'adulte, 60 à 119 points de dépense
-------------	---	-------------	--

Procédure E86-3

33.22 †↔	Trachéo-bronchoscopie souple	33.24.99 †↔	Biopsie bronchique fermée [par voie endoscopique], autre
33.23.11 †↔	Trachéo-bronchoscopie rigide	33.94.00 †↔	Implantation d'un marqueur ou d'un traceur dans les poumons ou les bronches, SAP
33.23.13 †↔	Trachéo-bronchoscopie en fluorescence	33.94.09 †↔	Implantation d'un marqueur ou d'un traceur dans les poumons ou les bronches, autre
33.23.14 †↔	Trachéo-bronchoscopie avec cathéter à ballonnet pour mesure de la ventilation collatérale	33.94.11 †↔	Implantation d'un marqueur ou d'un traceur pour localisation ou guidage de l'intervention thérapeutique dans les poumons ou les bronches, par voie percutanée
33.23.99 †↔	Autre trachéo-bronchoscopie, autre	33.94.12 †↔	Implantation d'un marqueur ou d'un traceur pour localisation ou guidage de l'intervention thérapeutique dans les poumons ou les bronches, sous bronchoscopie
33.24.00 †↔	Biopsie bronchique fermée [par voie endoscopique], SAP	88.73.20 †↔	Endosonographie transbronchique
33.24.10 †↔	Trachéo-bronchoscopie (flexible) (rigide) avec brossage pour prélèvement de sécrétions ou d'autres échantillons	92.20 ↔	Perfusion d'isotope radioactif liquide
33.24.11 †↔	Trachéo-bronchoscopie (flexible) (rigide) avec lavage broncho-alvéolaire	92.21.00 ↔	Radiothérapie superficielle: SAP
33.24.12 †↔	Trachéo-bronchoscopie (flexible) (rigide) avec brossage pour prélèvement cytologique	92.21.01 ↔	Radiothérapie superficielle: jusqu'à 2 champs d'irradiation
33.24.13 †↔	Trachéo-bronchoscopie (flexible) (rigide) avec biopsie (excisionnelle)	92.21.02 ↔	Radiothérapie superficielle: plus de 2 champs d'irradiation
33.24.14 †↔	Trachéo-bronchoscopie (flexible) (rigide) avec aspiration transbronchique à l'aiguille		
33.24.16 †↔	Trachéo-bronchoscopie avec cryobiopsie		

92.22.00 ↔ Radiothérapie en orthovoltage: SAP	92.25.12 ↔ Téléradiothérapie par électron, accélérateur linéaire, positionnement guidé par l'image, jusqu'à 2 champs d'irradiation
92.22.01 ↔ Radiothérapie en orthovoltage: jusqu'à 2 champs d'irradiation	92.25.13 ↔ Téléradiothérapie par électron, accélérateur linéaire, positionnement guidé par l'image, plus de 2 champs d'irradiation
92.22.02 ↔ Radiothérapie en orthovoltage: plus de 2 champs d'irradiation	92.25.14 ↔ Téléradiothérapie par électron, accélérateur linéaire, positionnement guidé par l'image, radiothérapie conformationnelle en 3D
92.22.11 ↔ Radiothérapie peropératoire par rayons X, jusqu'à 300 kV	92.25.15 ↔ Téléradiothérapie par électron, accélérateur linéaire, positionnement guidé par l'image, radiothérapie avec modulation d'intensité
92.22.12 ↔ Radiothérapie peropératoire par rayons X, 300 kV - < 1 MV	92.25.21 ↔ Téléradiothérapie par électron, accélérateur linéaire, sans guidage par l'image, jusqu'à 2 champs d'irradiation
92.22.19 ↔ Autre radiothérapie peropératoire par rayons X	92.25.22 ↔ Téléradiothérapie par électron, accélérateur linéaire, sans guidage par l'image, plus de 2 champs d'irradiation
92.23.00 ↔ Radiothérapie de haut voltage: SAP	92.25.23 ↔ Téléradiothérapie par électron, accélérateur linéaire, sans guidage par l'image, radiothérapie conformationnelle en 3D
92.23.01 ↔ Appareil de télécobalt, jusqu'à 2 champs d'irradiation	92.25.24 ↔ Téléradiothérapie par électron, accélérateur linéaire, sans guidage par l'image, radiothérapie avec modulation d'intensité
92.23.02 ↔ Appareil de télécobalt, 3 à 4 champs d'irradiation	92.26.00 ↔ Autre téléradiothérapie par particule radioactive, SAP
92.23.03 ↔ Appareil de télécobalt plus de 4 champs d'irradiation ou radiothérapie conformationnelle en 3D	92.26.99 ↔ Autre téléradiothérapie par particule radioactive, autre
92.23.08 ↔ Radiothérapie de haut voltage: autres isotopes	92.27.00 ↔ Implantation ou insertion d'élément radioactif (brachythérapie par des sources scellées de radionucléides), surface corporelle, site d'application autre ou non spécifié
92.23.09 ↔ Autre appareil de télécobalt	92.27.10 ↔ Implantation ou insertion d'élément radioactif (brachythérapie par des sources scellées de radionucléides), organes génitaux féminins, SAP
92.24.00 ↔ Téléradiothérapie à photons, accélérateur linéaire, SAP	92.27.11 ↔ Implantation ou insertion d'élément radioactif (brachythérapie par des sources scellées de radionucléides), intra-utérine
92.24.01 ↔ Téléradiothérapie à photons, accélérateur linéaire, irradiation large	92.27.12 ↔ Implantation ou insertion d'élément radioactif (brachythérapie par des sources scellées de radionucléides), intravaginale
92.24.02 ↔ Téléradiothérapie à photons, accélérateur linéaire, irradiation hémicorporelle	92.27.13 ↔ Implantation ou insertion d'élément radioactif (brachythérapie par des sources scellées de radionucléides), intra-utérine et intravaginale combinée
92.24.03 ↔ Téléradiothérapie à photons, accélérateur linéaire, irradiation corporelle totale	92.27.21 ↔ Implantation ou insertion d'élément radioactif (brachythérapie par des sources scellées de radionucléides), surface corporelle
92.24.04 ↔ Téléradiothérapie à photons, accélérateur linéaire, radiothérapie peropératoire	92.27.22 ↔ Implantation ou insertion d'élément radioactif (brachythérapie par des sources scellées de radionucléides), intracavitaire
92.24.09 ↔ Téléradiothérapie à photons, accélérateur linéaire, autre	92.27.23 ↔ Implantation ou insertion d'élément radioactif (brachythérapie par des sources scellées de radionucléides), intraluminaire
92.24.11 ↔ Téléradiothérapie à photons, accélérateur linéaire, positionnement guidé par l'image [IGRT], jusqu'à 2 champs d'irradiation	92.27.30 ↔ Implantation ou insertion d'élément radioactif (brachythérapie par des sources scellées de radionucléides), vaisseau non spécifié
92.24.12 ↔ Téléradiothérapie à photons, accélérateur linéaire, positionnement guidé par l'image [IGRT], plus de 2 champs d'irradiation	92.27.31 ↔ Implantation ou insertion d'élément radioactif (brachythérapie par des sources scellées de radionucléides), vaisseau coronaire
92.24.13 ↔ Téléradiothérapie à photons, accélérateur linéaire, positionnement guidé par l'image [IGRT], radiothérapie conformationnelle en 3D	92.27.39 ↔ Implantation ou insertion d'élément radioactif (brachythérapie par des sources scellées de radionucléides), autre vaisseau
92.24.14 ↔ Téléradiothérapie à photons, accélérateur linéaire, positionnement guidé par l'image [IGRT], radiothérapie avec modulation d'intensité	92.27.40 ↔ Implantation ou insertion peropératoires d'élément radioactif (brachythérapie par des sources scellées de radionucléides)
92.24.21 ↔ Téléradiothérapie à photons, accélérateur linéaire, sans guidage par l'image, jusqu'à 2 champs d'irradiation	92.27.70 ↔ Moulages radioactifs, SAP
92.24.22 ↔ Téléradiothérapie à photons, accélérateur linéaire, sans guidage par l'image, plus de 2 champs d'irradiation	92.27.71 ↔ Moulages radioactifs: construction et application de moulage radioactif superficiel
92.24.23 ↔ Téléradiothérapie à photons, accélérateur linéaire, sans guidage par l'image, radiothérapie conformationnelle en 3D	92.27.72 ↔ Moulages radioactifs: construction et pose d'applicateur non utilisé sur la surface corporelle
92.24.24 ↔ Téléradiothérapie à photons, accélérateur linéaire, sans guidage par l'image, radiothérapie avec modulation d'intensité	
92.24.30 ↔ Téléradiothérapie à photons: radiothérapie hautement complexe à l'aide d'équipements spécialisés	
92.25.00 ↔ Téléradiothérapie par électron, accélérateur linéaire, SAP	
92.25.01 ↔ Téléradiothérapie par électron, accélérateur linéaire, irradiation large	
92.25.02 ↔ Téléradiothérapie par électron, accélérateur linéaire, irradiation hémicorporelle	
92.25.03 ↔ Téléradiothérapie par électron, accélérateur linéaire, irradiation corporelle totale	
92.25.04 ↔ Téléradiothérapie par électron, accélérateur linéaire, radiothérapie peropératoire	
92.25.09 ↔ Téléradiothérapie par électron, accélérateur linéaire, autre	
92.25.11 ↔ Téléradiothérapie par électron, accélérateur linéaire, positionnement guidé par l'image	

- 92.27.73 ↔ Moulages radioactifs: construction et pose d'applicateur oculaire
- 92.27.79 ↔ Autres moulages radioactifs
- 92.28.00 ↔ Injection, instillation ou administration orale de radio-isotope, SAP
- 92.28.09 ↔ Injection, instillation ou administration orale de radio-isotopes, autre
- 92.28.11 ↔ Thérapie de métastases osseuses par radionucléides libres
- 92.28.14 ↔ Instillation d'un radionucléide libre dans l'articulation
- 92.28.24 ↔ Radio-chimioembolisation intravasculaire sélective par le I-131-lipiodol
- 92.28.25 ↔ Radiothérapie intravasculaire sélective [SIRT] par embolisation avec des microsphères marquées à l'yttrium-90
- 92.28.26 ↔ Radiothérapie intravasculaire sélective [SIRT] par embolisation avec des microsphères marquées à l'holmium-166
- 92.28.33 ↔ Brachythérapie endovasculaire au rhénium-188
- 92.28.41 ↔ Traitement à l'iode radioactif, dose thérapeutique de I-131 jusqu'à 1,2 GBq, sans administration de thyrotropine recombinante [rh-TSH]
- 92.28.42 ↔ Traitement à l'iode radioactif, dose thérapeutique de I-131 jusqu'à 1,2 GBq, avec administration de thyrotropine recombinante [rh-TSH]
- 92.28.43 ↔ Traitement à l'iode radioactif, dose thérapeutique de I-131 de plus de 1,2 GBq à moins de 5 GBq, sans administration de thyrotropine recombinante [rh-TSH]
- 92.28.44 ↔ Traitement à l'iode radioactif, dose thérapeutique de I-131 de plus de 1,2 GBq à moins de 5 GBq, avec administration de thyrotropine recombinante [rh-TSH]
- 92.28.45 ↔ Traitement à l'iode radioactif, dose thérapeutique de I-131 de 5 GBq et plus, sans administration de thyrotropine recombinante [rh-TSH]
- 92.28.46 ↔ Traitement à l'iode radioactif, dose thérapeutique de I-131 de 5 GBq et plus, avec administration de thyrotropine recombinante [rh-TSH]
- 92.28.51 ↔ Radioimmunothérapie par 90Y-ibritumomab-tiuxétan, parentérale
- 92.28.52 ↔ Radioimmunothérapie par iode 131 [I-131] tositumomab, par voie parentérale
- 92.28.53 ↔ Radioimmunothérapie par autres anticorps, parentérale
- 92.28.64 ↔ Radiothérapie par ciblage de récepteurs avec l'analogue de la somatostatine TOC [octréotide] conjugué au DOTA
- 92.28.65 ↔ Radiothérapie par ciblage de récepteurs avec l'analogue de la somatostatine TATE [octréotate] conjugué au DOTA
- 92.28.66 ↔ Radiothérapie par ciblage de récepteurs par antagonistes de la somatostatine
- 92.28.69 ↔ Radiothérapie à petites molécules, autre
- 92.28.6B ↔ Radiothérapie par ciblage de récepteurs par 177Lu-PSMA I&T [177Lu-ITG-PSMA-1]
- 92.28.6C ↔ Radiothérapie par ciblage de récepteurs par autres ligands du PSMA
- 92.28.71 ↔ Administration parentérale de I-131-MIBG [méta-iodobenzylguanidine marquée à l'iode-131]
- 92.29.00 ↔ Brachythérapie par des sources scellées de radionucléides, SAP
- 92.29.09 ↔ Autre brachythérapie par des sources scellées de radionucléides
- 92.29.11 ↔ Brachythérapie interstitielle par implantation de sources radioactives amovibles dans un seul plan, faible débit de dose
- 92.29.12 ↔ Brachythérapie interstitielle par implantation de sources radioactives amovibles dans un seul plan, débit de dose pulsé [pulsed dose rate]
- 92.29.13 ↔ Brachythérapie interstitielle par implantation de sources radioactives amovibles dans un seul plan, haut débit de dose
- 92.29.19 ↔ Brachythérapie interstitielle par implantation de sources radioactives amovibles dans un seul plan, autre
- 92.29.21 ↔ Brachythérapie interstitielle par implantation de sources radioactives amovibles en fonction du volume dans plusieurs plans, faible débit de dose
- 92.29.22 ↔ Brachythérapie interstitielle par implantation de sources radioactives amovibles en fonction du volume dans plusieurs plans, débit de dose pulsé [pulsed dose rate]
- 92.29.23 ↔ Brachythérapie interstitielle par implantation de sources radioactives amovibles en fonction du volume dans plusieurs plans, haut débit de dose
- 92.29.24 ↔ Brachythérapie par implantation peropératoire de sources radioactives amovibles dans plusieurs plans, haut débit de dose
- 92.29.29 ↔ Brachythérapie interstitielle par implantation de sources radioactives amovibles en fonction du volume dans plusieurs plans, autre
- 92.29.31 ↔ Brachythérapie interstitielle par implantation de sources radioactives permanentes, jusqu'à 10 sources
- 92.29.32 ↔ Brachythérapie interstitielle par implantation de sources radioactives permanentes, de 11 à 15 sources
- 92.29.33 ↔ Brachythérapie interstitielle par implantation de sources radioactives permanentes, de 16 à 20 sources
- 92.29.34 ↔ Brachythérapie interstitielle par implantation de sources radioactives permanentes, de 21 à 25 sources
- 92.29.35 ↔ Brachythérapie interstitielle par implantation de sources radioactives permanentes, de 26 à 30 sources
- 92.29.36 ↔ Brachythérapie interstitielle par implantation de sources radioactives permanentes, de 31 à 35 sources
- 92.29.37 ↔ Brachythérapie interstitielle par implantation de sources radioactives permanentes, de 36 à 40 sources
- 92.29.38 ↔ Brachythérapie interstitielle par implantation de sources radioactives permanentes, de 41 à 45 sources
- 92.29.39 ↔ Brachythérapie interstitielle par implantation de sources radioactives permanentes, de 46 à 50 sources
- 92.29.3A ↔ Brachythérapie interstitielle par implantation de sources radioactives permanentes, de 51 à 55 sources
- 92.29.3B ↔ Brachythérapie interstitielle par implantation de sources radioactives permanentes, de 56 à 60 sources
- 92.29.3C ↔ Brachythérapie interstitielle par implantation de sources radioactives permanentes, de 61 à 65 sources
- 92.29.3D ↔ Brachythérapie interstitielle par implantation de sources radioactives permanentes, de 66 à 70 sources
- 92.29.3E ↔ Brachythérapie interstitielle par implantation de sources radioactives permanentes, 71 sources et plus
- 92.29.40 ↔ Brachythérapie par applicateurs superficiels, SAP
- 92.29.49 ↔ Autre brachythérapie par applicateurs superficiels
- 92.29.51 ↔ Enlèvement de sources scellées de radionucléides ou d'applicateurs inactifs sous anesthésie
- 92.30.00 ↔ Radiochirurgie stéréotaxique en un temps, SAP
- 92.30.01 ↔ Radiochirurgie stéréotaxique, en un temps: cérébrale, SAP

92.30.02 ↔	Radiochirurgie stéréotaxique, en un temps: extracérébrale, SAP	92.39.01 ↔	Autre radiothérapie de haut voltage, radiochirurgie stéréotaxique, fractionnée, cérébrale, SAP
92.30.20 ↔	Radiochirurgie stéréotaxique, en un temps: cérébrale, radiothérapie à intensité modulée	92.39.11 ↔	Autre radiothérapie de haut voltage, radiochirurgie stéréotaxique, fractionnée, extracérébrale, SAP
92.30.21 ↔	Radiochirurgie stéréotaxique, en un temps: cérébrale, Intensity Modulated Arc Therapy [IMAT].	92.39.20 ↔	Autre radiothérapie de haut voltage, radiochirurgie stéréotaxique, fractionnée: cérébrale, radiothérapie à intensité modulée
92.30.22 ↔	Radiochirurgie stéréotaxique, en un temps: cérébrale, guidée par l'image	92.39.21 ↔	Autre radiothérapie de haut voltage, radiochirurgie stéréotaxique, fractionnée: cérébrale, Intensity Modulated Arc Therapy [IMAT].
92.30.30 ↔	Radiochirurgie stéréotaxique, en un temps: extracérébrale, radiothérapie avec modulation d'intensité	92.39.22 ↔	Autre radiothérapie de haut voltage, radiochirurgie stéréotaxique, fractionnée: cérébrale, guidée par l'image
92.30.31 ↔	Radiochirurgie stéréotaxique, en un temps: extracérébrale, Intensity Modulated Arc Therapy [IMAT].	92.39.29 ↔	Autre radiothérapie de haut voltage, radiochirurgie stéréotaxique, fractionnée, cérébrale, autre
92.30.32 ↔	Radiochirurgie stéréotaxique, en un temps: extracérébrale, guidée par l'image	92.39.30 ↔	Autre radiothérapie de haut voltage, radiochirurgie stéréotaxique, fractionnée: extracérébrale, radiothérapie avec modulation d'intensité
92.30.99 ↔	Radiochirurgie stéréotaxique, en un temps, autre	92.39.31 ↔	Autre radiothérapie de haut voltage, radiochirurgie stéréotaxique, fractionnée: extracérébrale, Intensity Modulated Arc Therapy [IMAT].
92.31.00 ↔	Radiochirurgie à photons non spécifiée, cérébrale	92.39.32 ↔	Autre radiothérapie de haut voltage, radiochirurgie stéréotaxique, fractionnée: extracérébrale, guidée par l'image
92.31.10 ↔	Radiochirurgie à photons non spécifiée, extracérébrale	92.39.39 ↔	Autre radiothérapie de haut voltage, radiochirurgie stéréotaxique, fractionnée, extracérébrale, autre
92.32.00 ↔	Radiochirurgie photonique multisources, SAP	92.41 ↔	Radiothérapie par électrons peropératoire
92.32.01 ↔	Radiochirurgie photonique multisources: gamma-knife	99.25.51 ‡↔	Chimiothérapie non complexe
92.33.00 ↔	Radiochirurgie aux particules, SAP	99.25.52 ‡↔	Chimiothérapie moyennement complexe et intensive
92.33.01 ↔	Autre radiothérapie de haut voltage: radiochirurgie stéréotaxique, en un temps, cérébrale		
92.33.11 ↔	Autre radiothérapie de haut voltage: radiochirurgie stéréotaxique, en un temps, extracérébrale		
92.39.00 ↔	Autre radiochirurgie stéréotaxique, SAP		

Procédure E86-4

33.26.00 ‡↔	Biopsie pulmonaire fermée [percutanée] [à l'aiguille], SAP	33.26.13 ‡↔	Biopsie pulmonaire transthoracique [TTL], biopsie au trocart, avec marquage du site par un clip
33.26.11 ‡↔	Biopsie pulmonaire transthoracique [TTL], avec aspiration à l'aiguille fine	33.26.99 ‡↔	Biopsie pulmonaire fermée [percutanée] [à l'aiguille], autre
33.26.12 ‡↔	Biopsie pulmonaire transthoracique [TTL], biopsie au trocart, sans marquage du site par un clip		

ADRG E87

Maladies et troubles des organes respiratoires avec traitement complexe de soins intensifs/traitement complexe en unité de soins intermédiaires > 119 points ou traitement complexe de soins intensifs/traitement complexe en unité de soins intermédiaires 60 à 119 points avec plus d'un jour d'hospitalisation

Au moins une procédure dans le tableau E87-1 ou procédure dans le tableau E87-2 et Durée de séjour > 1 jour

DRG E87A

Maladies et troubles des organes respiratoires avec traitement complexe de soins intensifs/traitement complexe en unité de soins intermédiaires > 119 points et plus d'un jour d'hospitalisation ou procédure particulière ou CC sévères

Au moins une procédure dans le tableau E87-1 et Durée de séjour > 1 jour ou procédure dans le tableau E87-3 ou PCCL > 2

DRG E87B

Maladies et troubles des organes respiratoires avec traitement complexe de soins intensifs/traitement complexe en unité de soins intermédiaires > 119 points et un jour d'hospitalisation ou traitement complexe de soins intensifs/traitement complexe en unité de soins intermédiaires 60 à 119 points avec plus d'un jour d'hospitalisation

Procédure E87-1

99.B7.12 ‡↔	Traitement complexe de médecine intensive, 120 à 184 points de dépense	99.B7.14 ‡↔	Traitement complexe de médecine intensive, 361 à 552 points de dépense
99.B7.13 ‡↔	Traitement complexe de médecine intensive, 185 à 360 points de dépense	99.B7.15 ‡↔	Traitement complexe de médecine intensive, 553 à 828 points de dépense

99.B7.16 †↔ Traitement complexe de médecine intensive, 829 à 1104 points de dépense	99.B8.14 †↔ Traitement complexe en U-IMC chez l'adulte, 361 à 552 points de dépense
99.B7.17 †↔ Traitement complexe de médecine intensive, 1105 à 1380 points de dépense	99.B8.15 †↔ Traitement complexe en U-IMC chez l'adulte, 553 à 828 points de dépense
99.B7.18 †↔ Traitement complexe de médecine intensive, 1381 à 1656 points de dépense	99.B8.16 †↔ Traitement complexe en U-IMC chez l'adulte, 829 à 1104 points de dépense
99.B7.1A †↔ Traitement complexe de médecine intensive, 1657 à 1932 points de dépense	99.B8.17 †↔ Traitement complexe en U-IMC chez l'adulte, 1105 à 1380 points de dépense
99.B7.1B †↔ Traitement complexe de médecine intensive, 1933 à 2208 points de dépense	99.B8.18 †↔ Traitement complexe en U-IMC chez l'adulte, 1381 à 1656 points de dépense
99.B7.1C †↔ Traitement complexe de médecine intensive, 2209 à 2484 points de dépense	99.B8.1A †↔ Traitement complexe en U-IMC chez l'adulte, 1657 à 1932 points de dépense
99.B7.1D †↔ Traitement complexe de médecine intensive, 2485 à 2760 points de dépense	99.B8.1B †↔ Traitement complexe en U-IMC chez l'adulte, 1933 à 2208 points de dépense
99.B7.1E †↔ Traitement complexe de médecine intensive, 2761 à 3220 points de dépense	99.B8.1C †↔ Traitement complexe en U-IMC chez l'adulte, 2209 à 2484 points de dépense
99.B7.1F †↔ Traitement complexe de médecine intensive, 3221 à 3680 points de dépense	99.B8.1D †↔ Traitement complexe en U-IMC chez l'adulte, 2485 à 2760 points de dépense
99.B7.1G †↔ Traitement complexe de médecine intensive, 3681 à 4600 points de dépense	99.B8.1E †↔ Traitement complexe en U-IMC chez l'adulte, 2761 à 3220 points de dépense
99.B7.1H †↔ Traitement complexe de médecine intensive, 4601 à 5520 points de dépense	99.B8.1F †↔ Traitement complexe en U-IMC chez l'adulte, 3221 à 3680 points de dépense
99.B7.1I †↔ Traitement complexe de médecine intensive, 5521 à 7360 points de dépense	99.B8.1G †↔ Traitement complexe en U-IMC chez l'adulte, 3681 à 4600 points de dépense
99.B7.1J †↔ Traitement complexe de médecine intensive, 7361 à 9200 points de dépense	99.B8.1H †↔ Traitement complexe en U-IMC chez l'adulte, 4601 à 5520 points de dépense
99.B7.1K †↔ Traitement complexe de médecine intensive, 9201 à 11040 points de dépense	99.B8.1I †↔ Traitement complexe en U-IMC chez l'adulte, 5521 à 7360 points de dépense
99.B7.1L †↔ Traitement complexe de médecine intensive, 11041 à 13800 points de dépense	99.B8.1J †↔ Traitement complexe en U-IMC chez l'adulte, 7361 à 9200 points de dépense
99.B7.1M †↔ Traitement complexe de médecine intensive, 13801 à 16560 points de dépense	99.B8.1K †↔ Traitement complexe en U-IMC chez l'adulte, 9201 à 11040 points de dépense
99.B7.1N †↔ Traitement complexe de médecine intensive, 16561 à 19320 points de dépense	99.B8.1L †↔ Traitement complexe en U-IMC chez l'adulte, 11041 à 13800 points de dépense
99.B7.1O †↔ Traitement complexe de médecine intensive, 19321 points de dépense et plus	99.B8.1M †↔ Traitement complexe en U-IMC chez l'adulte, 13801 à 16560 points de dépense
99.B8.12 †↔ Traitement complexe en U-IMC chez l'adulte, 120 à 184 points de dépense	99.B8.1N †↔ Traitement complexe en U-IMC chez l'adulte, 16561 à 19320 points de dépense
99.B8.13 †↔ Traitement complexe en U-IMC chez l'adulte, 185 à 360 points de dépense	99.B8.1O †↔ Traitement complexe en U-IMC chez l'adulte, 19321 points de dépense et plus

Procédure E87-2

99.B7.11 †↔ Traitement complexe de médecine intensive, 60 à 119 points de dépense	99.B8.11 †↔ Traitement complexe en U-IMC chez l'adulte, 60 à 119 points de dépense
---	--

Procédure E87-3

93.8B.12 †↔ Prestation de base «Soins palliatifs spécialisés», au moins 7 à 13 jours de traitement	93.8B.14 †↔ Prestation de base «Soins palliatifs spécialisés», au moins 21 à 27 jours de traitement
93.8B.13 †↔ Prestation de base «Soins palliatifs spécialisés», au moins 14 à 20 jours de traitement	93.8B.15 †↔ Prestation de base «Soins palliatifs spécialisés», 28 jours de traitement et plus

ADRG E90

Maladies et troubles des organes respiratoires avec traitement complexe en unité de soins intermédiaires > 196/184 points ou traitement complexe de soins intensifs particulier avec points de traitement complexe en unité de soins intermédiaires > 130 points et plus d'un jour d'hospitalisation

Procédure dans le tableau E90-1 et Âge < 16 ans et Durée de séjour > 1 jour ou au moins une procédure dans le tableau E90-2 ou (procédure au moins de deux tableaux E90-3, E90-4 ou procédure au moins de deux tableaux E90-5, E90-6) et pas [Traitement complexe de soins intensifs > 392/552 points de dépense]

DRG E90A**Maladies et troubles des organes respiratoires avec traitement complexe en unité de soins intermédiaires > 392/552 points**

Au moins une procédure dans le tableau E90-7

DRG E90B**Maladies et troubles des organes respiratoires avec traitement complexe en unité de soins intermédiaires > 196/184 points ou traitement complexe de soins intensifs particulier avec points de traitement complexe en unité de soins intermédiaires ou traitement complexe de soins intensifs > 130 points et plus d'un jour d'hospitalisation, avec procédure opératoire complexe**

Procédures opératoires complexes

DRG E90C**Maladies et troubles des organes respiratoires avec traitement complexe en unité de soins intermédiaires > 196/184 points ou traitement complexe de soins intensifs particulier avec points de traitement complexe en unité de soins intermédiaires > 130 points et plus d'un jour d'hospitalisation****Procédure E90-1**

99.B7.43 †↔ Traitement complexe de médecine intensive chez l'enfant (procédure de base), 131 à 196 points de dépense

99.B7.53 †↔ Traitement complexe de médecine intensive chez le nouveau-né (procédure de base), 131 à 196 points de dépense

Procédure E90-2

99.B8.13 †↔ Traitement complexe en U-IMC chez l'adulte, 185 à 360 points de dépense

99.B8.10 †↔ Traitement complexe en U-IMC chez l'adulte, 19321 points de dépense et plus

99.B8.14 †↔ Traitement complexe en U-IMC chez l'adulte, 361 à 552 points de dépense

99.B8.44 †↔ Traitement complexe en U-IMC chez l'enfant, 197 à 392 points de dépense

99.B8.15 †↔ Traitement complexe en U-IMC chez l'adulte, 553 à 828 points de dépense

99.B8.45 †↔ Traitement complexe en U-IMC chez l'enfant, 393 à 588 points de dépense

99.B8.16 †↔ Traitement complexe en U-IMC chez l'adulte, 829 à 1104 points de dépense

99.B8.46 †↔ Traitement complexe en U-IMC chez l'enfant, 589 à 784 points de dépense

99.B8.17 †↔ Traitement complexe en U-IMC chez l'adulte, 1105 à 1380 points de dépense

99.B8.47 †↔ Traitement complexe en U-IMC chez l'enfant, 785 à 980 points de dépense

99.B8.18 †↔ Traitement complexe en U-IMC chez l'adulte, 1381 à 1656 points de dépense

99.B8.48 †↔ Traitement complexe en U-IMC chez l'enfant, 981 à 1176 points de dépense

99.B8.1A †↔ Traitement complexe en U-IMC chez l'adulte, 1657 à 1932 points de dépense

99.B8.4A †↔ Traitement complexe en U-IMC chez l'enfant, 1177 à 1470 points de dépense

99.B8.1B †↔ Traitement complexe en U-IMC chez l'adulte, 1933 à 2208 points de dépense

99.B8.4B †↔ Traitement complexe en U-IMC chez l'enfant, 1471 à 1764 points de dépense

99.B8.1C †↔ Traitement complexe en U-IMC chez l'adulte, 2209 à 2484 points de dépense

99.B8.4C †↔ Traitement complexe en U-IMC chez l'enfant, 1765 à 2058 points de dépense

99.B8.1D †↔ Traitement complexe en U-IMC chez l'adulte, 2485 à 2760 points de dépense

99.B8.4D †↔ Traitement complexe en U-IMC chez l'enfant, 2059 à 2352 points de dépense

99.B8.1E †↔ Traitement complexe en U-IMC chez l'adulte, 2761 à 3220 points de dépense

99.B8.4E †↔ Traitement complexe en U-IMC chez l'enfant, 2353 à 2646 points de dépense

99.B8.1F †↔ Traitement complexe en U-IMC chez l'adulte, 3221 à 3680 points de dépense

99.B8.4F †↔ Traitement complexe en U-IMC chez l'enfant, 2647 à 2940 points de dépense

99.B8.1G †↔ Traitement complexe en U-IMC chez l'adulte, 3681 à 4600 points de dépense

99.B8.4G †↔ Traitement complexe en U-IMC chez l'enfant, 2941 à 3430 points de dépense

99.B8.1H †↔ Traitement complexe en U-IMC chez l'adulte, 4601 à 5520 points de dépense

99.B8.4H †↔ Traitement complexe en U-IMC chez l'enfant, 3431 à 3920 points de dépense

99.B8.1I †↔ Traitement complexe en U-IMC chez l'adulte, 5521 à 7360 points de dépense

99.B8.4I †↔ Traitement complexe en U-IMC chez l'enfant, 3921 à 4410 points de dépense

99.B8.1J †↔ Traitement complexe en U-IMC chez l'adulte, 7361 à 9200 points de dépense

99.B8.4J †↔ Traitement complexe en U-IMC chez l'enfant, 4411 à 4900 points de dépense

99.B8.1K †↔ Traitement complexe en U-IMC chez l'adulte, 9201 à 11040 points de dépense

99.B8.4K †↔ Traitement complexe en U-IMC chez l'enfant, 4901 à 5880 points de dépense

99.B8.1L †↔ Traitement complexe en U-IMC chez l'adulte, 11041 à 13800 points de dépense

99.B8.4L †↔ Traitement complexe en U-IMC chez l'enfant, 5881 à 6860 points de dépense

99.B8.1M †↔ Traitement complexe en U-IMC chez l'adulte, 13801 à 16560 points de dépense

99.B8.4M †↔ Traitement complexe en U-IMC chez l'enfant, 6861 à 7840 points de dépense

99.B8.1N †↔ Traitement complexe en U-IMC chez l'adulte, 16561 à 19320 points de dépense

99.B8.4N †↔ Traitement complexe en U-IMC chez l'enfant, 7841 à 9800 points de dépense

99.B8.4O ‡↔ Traitement complexe en U-IMC chez l'enfant, 9801 à 11760 points de dépense	99.B8.5F ‡↔ Traitement complexe en U-IMC chez le nouveau-né, 2647 à 2940 points de dépense
99.B8.4P ‡↔ Traitement complexe en U-IMC chez l'enfant, 11761 à 13720 points de dépense	99.B8.5G ‡↔ Traitement complexe en U-IMC chez le nouveau-né, 2941 à 3430 points de dépense
99.B8.4Q ‡↔ Traitement complexe en U-IMC chez l'enfant, 13721 à 16660 points de dépense	99.B8.5H ‡↔ Traitement complexe en U-IMC chez le nouveau-né, 3431 à 3920 points de dépense
99.B8.4R ‡↔ Traitement complexe en U-IMC chez l'enfant, 16661 à 19600 points de dépense	99.B8.5I ‡↔ Traitement complexe en U-IMC chez le nouveau-né, 3921 à 4410 points de dépense
99.B8.4S ‡↔ Traitement complexe en U-IMC chez l'enfant, 19601 points de dépense et plus	99.B8.5J ‡↔ Traitement complexe en U-IMC chez le nouveau-né, 4411 à 4900 points de dépense
99.B8.54 ‡↔ Traitement complexe en U-IMC chez le nouveau-né, 197 à 392 points de dépense	99.B8.5K ‡↔ Traitement complexe en U-IMC chez le nouveau-né, 4901 à 5880 points de dépense
99.B8.55 ‡↔ Traitement complexe en U-IMC chez le nouveau-né, 393 à 588 points de dépense	99.B8.5L ‡↔ Traitement complexe en U-IMC chez le nouveau-né, 5881 à 6860 points de dépense
99.B8.56 ‡↔ Traitement complexe en U-IMC chez le nouveau-né, 589 à 784 points de dépense	99.B8.5M ‡↔ Traitement complexe en U-IMC chez le nouveau-né, 6861 à 7840 points de dépense
99.B8.57 ‡↔ Traitement complexe en U-IMC chez le nouveau-né, 785 à 980 points de dépense	99.B8.5N ‡↔ Traitement complexe en U-IMC chez le nouveau-né, 7841 à 9800 points de dépense
99.B8.58 ‡↔ Traitement complexe en U-IMC chez le nouveau-né, 981 à 1176 points de dépense	99.B8.5O ‡↔ Traitement complexe en U-IMC chez le nouveau-né, 9801 à 11760 points de dépense
99.B8.5A ‡↔ Traitement complexe en U-IMC chez le nouveau-né, 1177 à 1470 points de dépense	99.B8.5P ‡↔ Traitement complexe en U-IMC chez le nouveau-né, 11761 à 13720 points de dépense
99.B8.5B ‡↔ Traitement complexe en U-IMC chez le nouveau-né, 1471 à 1764 points de dépense	99.B8.5Q ‡↔ Traitement complexe en U-IMC chez le nouveau-né, 13721 à 16660 points de dépense
99.B8.5C ‡↔ Traitement complexe en U-IMC chez le nouveau-né, 1765 à 2058 points de dépense	99.B8.5R ‡↔ Traitement complexe en U-IMC chez le nouveau-né, 16661 à 19600 points de dépense
99.B8.5D ‡↔ Traitement complexe en U-IMC chez le nouveau-né, 2059 à 2352 points de dépense	99.B8.5S ‡↔ Traitement complexe en U-IMC chez le nouveau-né, 19601 points de dépense et plus
99.B8.5E ‡↔ Traitement complexe en U-IMC chez le nouveau-né, 2353 à 2646 points de dépense	

Procédure E90-3

99.B8.12 ‡↔ Traitement complexe en U-IMC chez l'adulte, 120 à 184 points de dépense	99.B8.1E ‡↔ Traitement complexe en U-IMC chez l'adulte, 2761 à 3220 points de dépense
99.B8.13 ‡↔ Traitement complexe en U-IMC chez l'adulte, 185 à 360 points de dépense	99.B8.1F ‡↔ Traitement complexe en U-IMC chez l'adulte, 3221 à 3680 points de dépense
99.B8.14 ‡↔ Traitement complexe en U-IMC chez l'adulte, 361 à 552 points de dépense	99.B8.1G ‡↔ Traitement complexe en U-IMC chez l'adulte, 3681 à 4600 points de dépense
99.B8.15 ‡↔ Traitement complexe en U-IMC chez l'adulte, 553 à 828 points de dépense	99.B8.1H ‡↔ Traitement complexe en U-IMC chez l'adulte, 4601 à 5520 points de dépense
99.B8.16 ‡↔ Traitement complexe en U-IMC chez l'adulte, 829 à 1104 points de dépense	99.B8.1I ‡↔ Traitement complexe en U-IMC chez l'adulte, 5521 à 7360 points de dépense
99.B8.17 ‡↔ Traitement complexe en U-IMC chez l'adulte, 1105 à 1380 points de dépense	99.B8.1J ‡↔ Traitement complexe en U-IMC chez l'adulte, 7361 à 9200 points de dépense
99.B8.18 ‡↔ Traitement complexe en U-IMC chez l'adulte, 1381 à 1656 points de dépense	99.B8.1K ‡↔ Traitement complexe en U-IMC chez l'adulte, 9201 à 11040 points de dépense
99.B8.1A ‡↔ Traitement complexe en U-IMC chez l'adulte, 1657 à 1932 points de dépense	99.B8.1L ‡↔ Traitement complexe en U-IMC chez l'adulte, 11041 à 13800 points de dépense
99.B8.1B ‡↔ Traitement complexe en U-IMC chez l'adulte, 1933 à 2208 points de dépense	99.B8.1M ‡↔ Traitement complexe en U-IMC chez l'adulte, 13801 à 16560 points de dépense
99.B8.1C ‡↔ Traitement complexe en U-IMC chez l'adulte, 2209 à 2484 points de dépense	99.B8.1N ‡↔ Traitement complexe en U-IMC chez l'adulte, 16561 à 19320 points de dépense
99.B8.1D ‡↔ Traitement complexe en U-IMC chez l'adulte, 2485 à 2760 points de dépense	99.B8.1O ‡↔ Traitement complexe en U-IMC chez l'adulte, 19321 points de dépense et plus

Procédure E90-4

99.B7.12 ‡↔ Traitement complexe de médecine intensive, 120 à 184 points de dépense	99.B7.17 ‡↔ Traitement complexe de médecine intensive, 1105 à 1380 points de dépense
99.B7.13 ‡↔ Traitement complexe de médecine intensive, 185 à 360 points de dépense	99.B7.18 ‡↔ Traitement complexe de médecine intensive, 1381 à 1656 points de dépense
99.B7.14 ‡↔ Traitement complexe de médecine intensive, 361 à 552 points de dépense	99.B7.1A ‡↔ Traitement complexe de médecine intensive, 1657 à 1932 points de dépense
99.B7.15 ‡↔ Traitement complexe de médecine intensive, 553 à 828 points de dépense	99.B7.1B ‡↔ Traitement complexe de médecine intensive, 1933 à 2208 points de dépense
99.B7.16 ‡↔ Traitement complexe de médecine intensive, 829 à 1104 points de dépense	99.B7.1C ‡↔ Traitement complexe de médecine intensive, 2209 à 2484 points de dépense

99.B7.1D †↔ Traitement complexe de médecine intensive, 2485 à 2760 points de dépense	99.B7.1J †↔ Traitement complexe de médecine intensive, 7361 à 9200 points de dépense
99.B7.1E †↔ Traitement complexe de médecine intensive, 2761 à 3220 points de dépense	99.B7.1K †↔ Traitement complexe de médecine intensive, 9201 à 11040 points de dépense
99.B7.1F †↔ Traitement complexe de médecine intensive, 3221 à 3680 points de dépense	99.B7.1L †↔ Traitement complexe de médecine intensive, 11041 à 13800 points de dépense
99.B7.1G †↔ Traitement complexe de médecine intensive, 3681 à 4600 points de dépense	99.B7.1M †↔ Traitement complexe de médecine intensive, 13801 à 16560 points de dépense
99.B7.1H †↔ Traitement complexe de médecine intensive, 4601 à 5520 points de dépense	99.B7.1N †↔ Traitement complexe de médecine intensive, 16561 à 19320 points de dépense
99.B7.1I †↔ Traitement complexe de médecine intensive, 5521 à 7360 points de dépense	99.B7.1O †↔ Traitement complexe de médecine intensive, 19321 points de dépense et plus

Procédure E90-5

99.B8.44 †↔ Traitement complexe en U-IMC chez l'enfant, 197 à 392 points de dépense	99.B8.54 †↔ Traitement complexe en U-IMC chez le nouveau-né, 197 à 392 points de dépense
---	--

Procédure E90-6

99.B7.44 †↔ Traitement complexe de médecine intensive chez l'enfant (procédure de base), 197 à 392 points de dépense	99.B7.54 †↔ Traitement complexe de médecine intensive chez le nouveau-né (procédure de base), 197 à 392 points de dépense
--	---

Procédure E90-7

99.B8.15 †↔ Traitement complexe en U-IMC chez l'adulte, 553 à 828 points de dépense	99.B8.47 †↔ Traitement complexe en U-IMC chez l'enfant, 785 à 980 points de dépense
99.B8.16 †↔ Traitement complexe en U-IMC chez l'adulte, 829 à 1104 points de dépense	99.B8.48 †↔ Traitement complexe en U-IMC chez l'enfant, 981 à 1176 points de dépense
99.B8.17 †↔ Traitement complexe en U-IMC chez l'adulte, 1105 à 1380 points de dépense	99.B8.4A †↔ Traitement complexe en U-IMC chez l'enfant, 1177 à 1470 points de dépense
99.B8.18 †↔ Traitement complexe en U-IMC chez l'adulte, 1381 à 1656 points de dépense	99.B8.4B †↔ Traitement complexe en U-IMC chez l'enfant, 1471 à 1764 points de dépense
99.B8.1A †↔ Traitement complexe en U-IMC chez l'adulte, 1657 à 1932 points de dépense	99.B8.4C †↔ Traitement complexe en U-IMC chez l'enfant, 1765 à 2058 points de dépense
99.B8.1B †↔ Traitement complexe en U-IMC chez l'adulte, 1933 à 2208 points de dépense	99.B8.4D †↔ Traitement complexe en U-IMC chez l'enfant, 2059 à 2352 points de dépense
99.B8.1C †↔ Traitement complexe en U-IMC chez l'adulte, 2209 à 2484 points de dépense	99.B8.4E †↔ Traitement complexe en U-IMC chez l'enfant, 2353 à 2646 points de dépense
99.B8.1D †↔ Traitement complexe en U-IMC chez l'adulte, 2485 à 2760 points de dépense	99.B8.4F †↔ Traitement complexe en U-IMC chez l'enfant, 2647 à 2940 points de dépense
99.B8.1E †↔ Traitement complexe en U-IMC chez l'adulte, 2761 à 3220 points de dépense	99.B8.4G †↔ Traitement complexe en U-IMC chez l'enfant, 2941 à 3430 points de dépense
99.B8.1F †↔ Traitement complexe en U-IMC chez l'adulte, 3221 à 3680 points de dépense	99.B8.4H †↔ Traitement complexe en U-IMC chez l'enfant, 3431 à 3920 points de dépense
99.B8.1G †↔ Traitement complexe en U-IMC chez l'adulte, 3681 à 4600 points de dépense	99.B8.4I †↔ Traitement complexe en U-IMC chez l'enfant, 3921 à 4410 points de dépense
99.B8.1H †↔ Traitement complexe en U-IMC chez l'adulte, 4601 à 5520 points de dépense	99.B8.4J †↔ Traitement complexe en U-IMC chez l'enfant, 4411 à 4900 points de dépense
99.B8.1I †↔ Traitement complexe en U-IMC chez l'adulte, 5521 à 7360 points de dépense	99.B8.4K †↔ Traitement complexe en U-IMC chez l'enfant, 4901 à 5880 points de dépense
99.B8.1J †↔ Traitement complexe en U-IMC chez l'adulte, 7361 à 9200 points de dépense	99.B8.4L †↔ Traitement complexe en U-IMC chez l'enfant, 5881 à 6860 points de dépense
99.B8.1K †↔ Traitement complexe en U-IMC chez l'adulte, 9201 à 11040 points de dépense	99.B8.4M †↔ Traitement complexe en U-IMC chez l'enfant, 6861 à 7840 points de dépense
99.B8.1L †↔ Traitement complexe en U-IMC chez l'adulte, 11041 à 13800 points de dépense	99.B8.4N †↔ Traitement complexe en U-IMC chez l'enfant, 7841 à 9800 points de dépense
99.B8.1M †↔ Traitement complexe en U-IMC chez l'adulte, 13801 à 16560 points de dépense	99.B8.4O †↔ Traitement complexe en U-IMC chez l'enfant, 9801 à 11760 points de dépense
99.B8.1N †↔ Traitement complexe en U-IMC chez l'adulte, 16561 à 19320 points de dépense	99.B8.4P †↔ Traitement complexe en U-IMC chez l'enfant, 11761 à 13720 points de dépense
99.B8.1O †↔ Traitement complexe en U-IMC chez l'adulte, 19321 points de dépense et plus	99.B8.4Q †↔ Traitement complexe en U-IMC chez l'enfant, 13721 à 16660 points de dépense
99.B8.45 †↔ Traitement complexe en U-IMC chez l'enfant, 393 à 588 points de dépense	99.B8.4R †↔ Traitement complexe en U-IMC chez l'enfant, 16661 à 19600 points de dépense
99.B8.46 †↔ Traitement complexe en U-IMC chez l'enfant, 589 à 784 points de dépense	99.B8.4S †↔ Traitement complexe en U-IMC chez l'enfant, 19601 points de dépense et plus

99.B8.55 ‡↔	Traitement complexe en U-IMC chez le nouveau-né, 393 à 588 points de dépense	99.B8.5I ‡↔	Traitement complexe en U-IMC chez le nouveau-né, 3921 à 4410 points de dépense
99.B8.56 ‡↔	Traitement complexe en U-IMC chez le nouveau-né, 589 à 784 points de dépense	99.B8.5J ‡↔	Traitement complexe en U-IMC chez le nouveau-né, 4411 à 4900 points de dépense
99.B8.57 ‡↔	Traitement complexe en U-IMC chez le nouveau-né, 785 à 980 points de dépense	99.B8.5K ‡↔	Traitement complexe en U-IMC chez le nouveau-né, 4901 à 5880 points de dépense
99.B8.58 ‡↔	Traitement complexe en U-IMC chez le nouveau-né, 981 à 1176 points de dépense	99.B8.5L ‡↔	Traitement complexe en U-IMC chez le nouveau-né, 5881 à 6860 points de dépense
99.B8.5A ‡↔	Traitement complexe en U-IMC chez le nouveau-né, 1177 à 1470 points de dépense	99.B8.5M ‡↔	Traitement complexe en U-IMC chez le nouveau-né, 6861 à 7840 points de dépense
99.B8.5B ‡↔	Traitement complexe en U-IMC chez le nouveau-né, 1471 à 1764 points de dépense	99.B8.5N ‡↔	Traitement complexe en U-IMC chez le nouveau-né, 7841 à 9800 points de dépense
99.B8.5C ‡↔	Traitement complexe en U-IMC chez le nouveau-né, 1765 à 2058 points de dépense	99.B8.5O ‡↔	Traitement complexe en U-IMC chez le nouveau-né, 9801 à 11760 points de dépense
99.B8.5D ‡↔	Traitement complexe en U-IMC chez le nouveau-né, 2059 à 2352 points de dépense	99.B8.5P ‡↔	Traitement complexe en U-IMC chez le nouveau-né, 11761 à 13720 points de dépense
99.B8.5E ‡↔	Traitement complexe en U-IMC chez le nouveau-né, 2353 à 2646 points de dépense	99.B8.5Q ‡↔	Traitement complexe en U-IMC chez le nouveau-né, 13721 à 16660 points de dépense
99.B8.5F ‡↔	Traitement complexe en U-IMC chez le nouveau-né, 2647 à 2940 points de dépense	99.B8.5R ‡↔	Traitement complexe en U-IMC chez le nouveau-né, 16661 à 19600 points de dépense
99.B8.5G ‡↔	Traitement complexe en U-IMC chez le nouveau-né, 2941 à 3430 points de dépense	99.B8.5S ‡↔	Traitement complexe en U-IMC chez le nouveau-né, 19601 points de dépense et plus
99.B8.5H ‡↔	Traitement complexe en U-IMC chez le nouveau-né, 3431 à 3920 points de dépense		

ADRG 901, 902**Procédures opératoires sans rapport**

Procédures opératoires sans rapport

DRGs 901A, 901B, 901C, 901D, 902Z

MDC 05

Maladies et troubles de l'appareil circulatoire

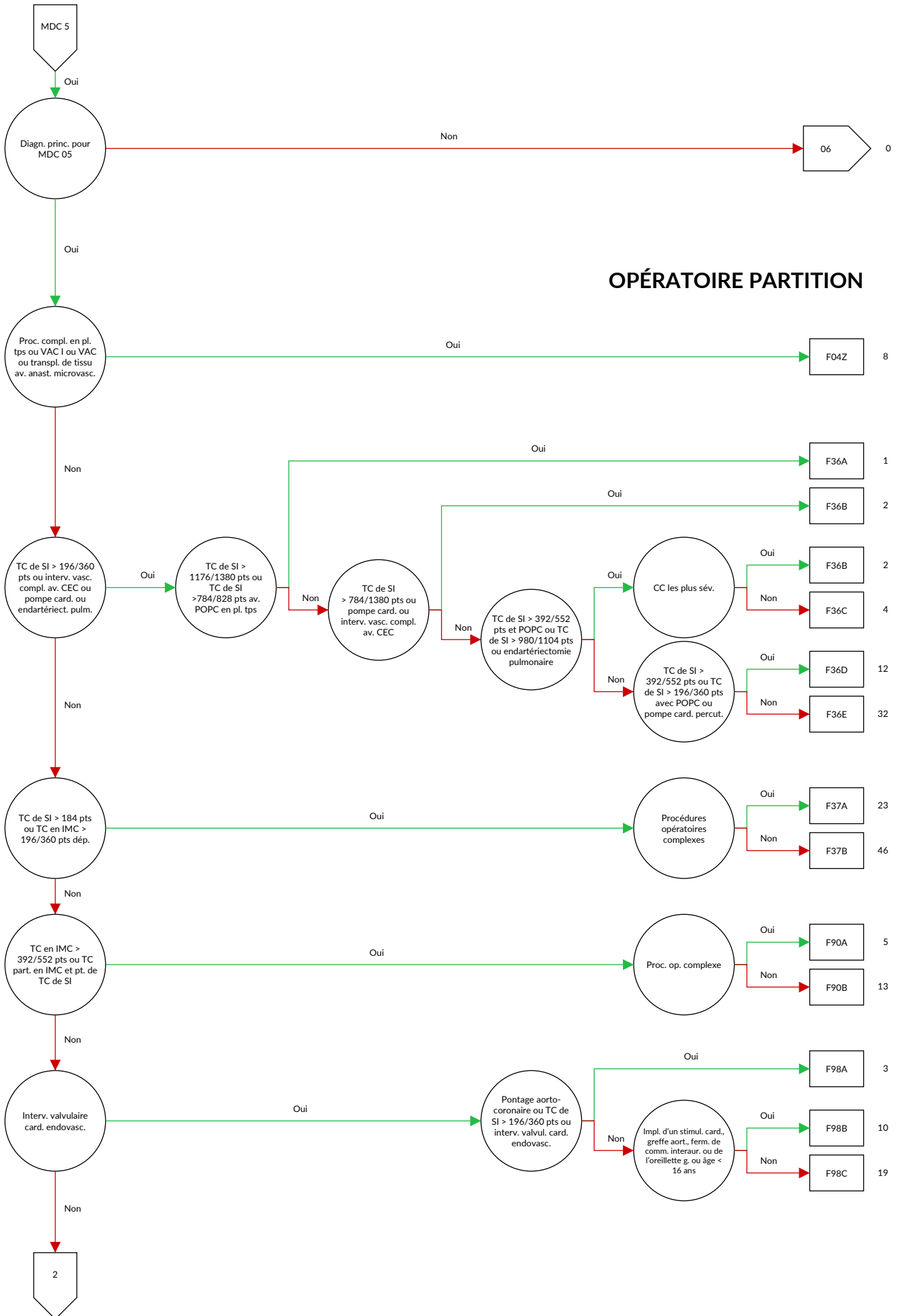

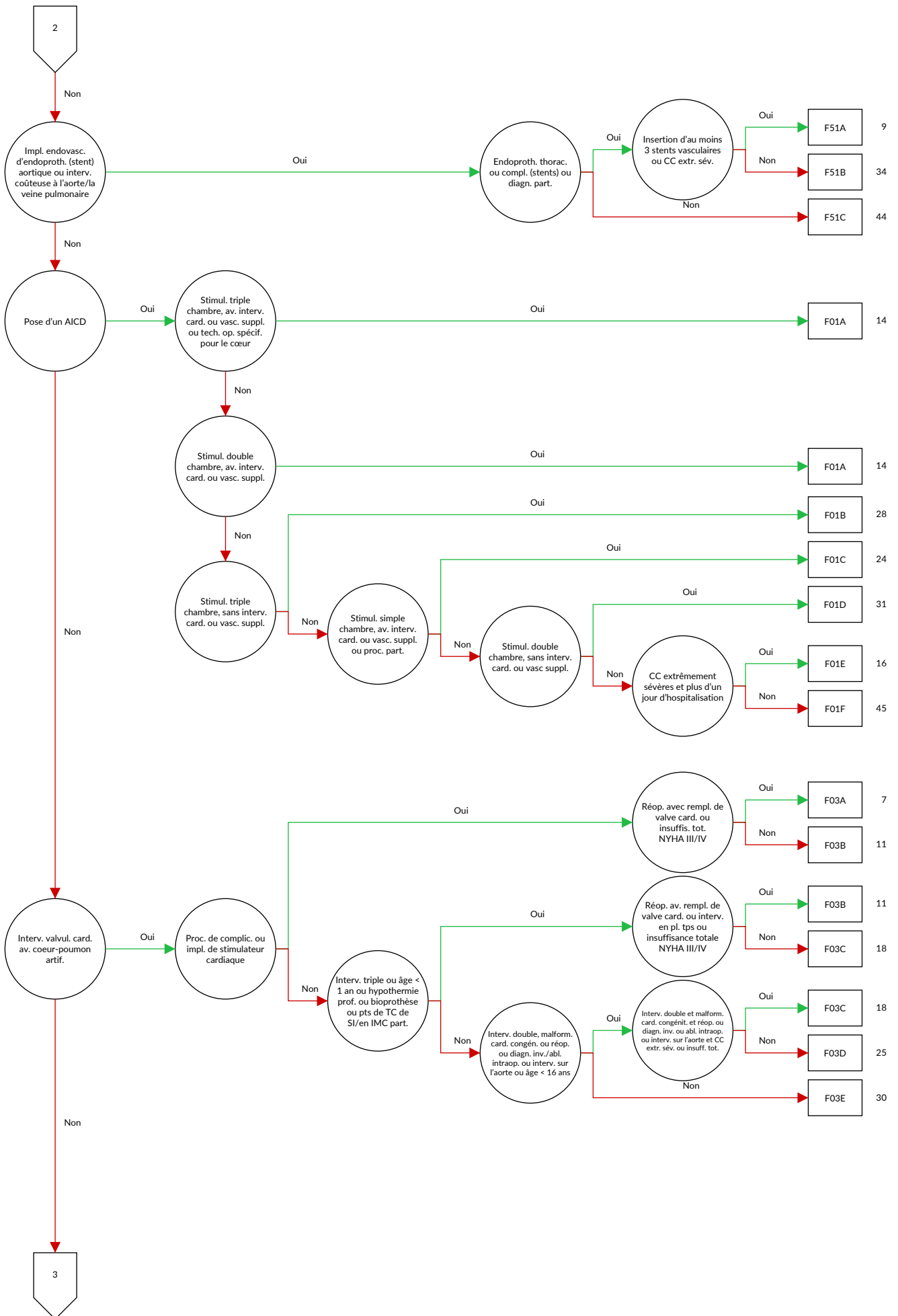

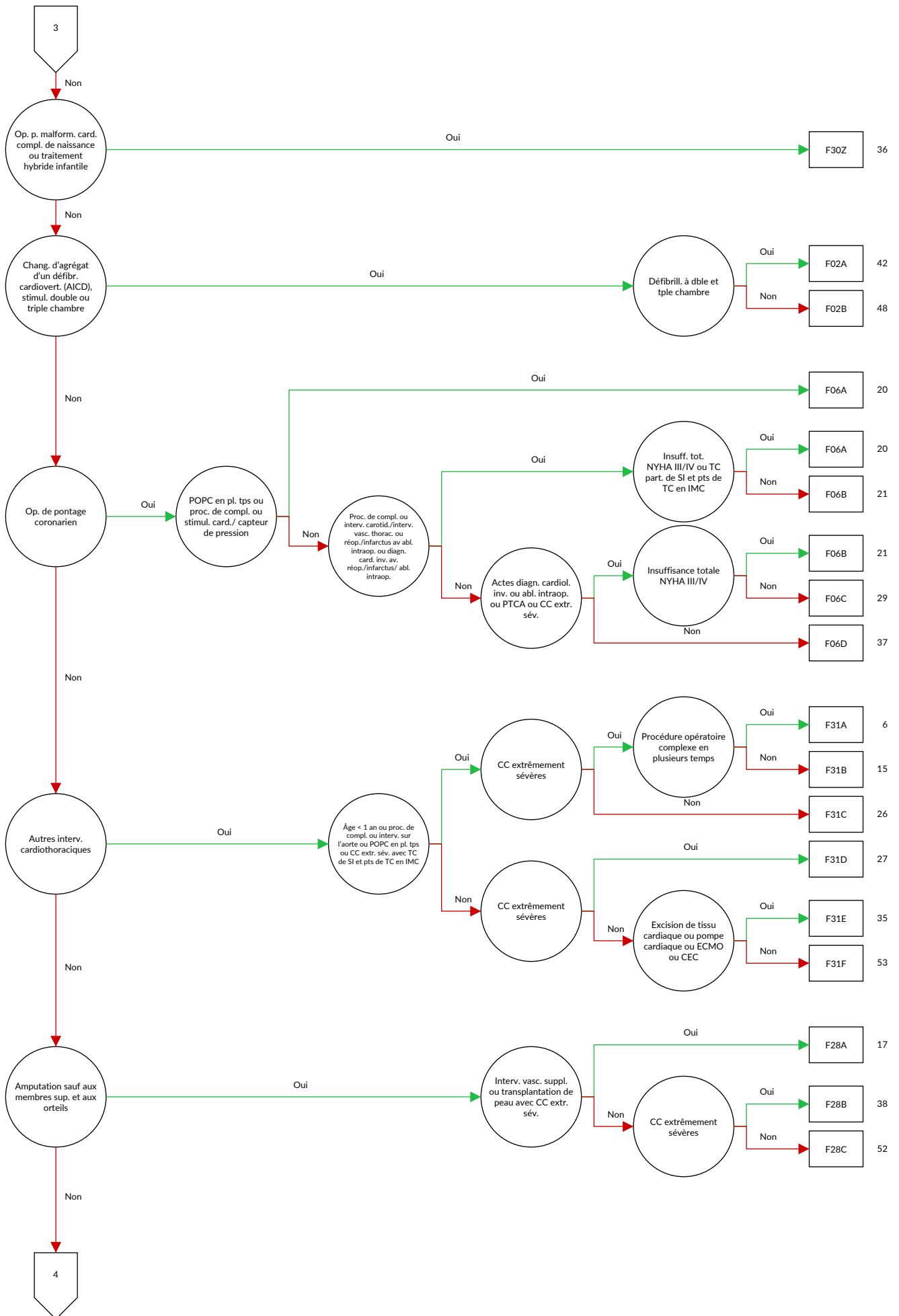

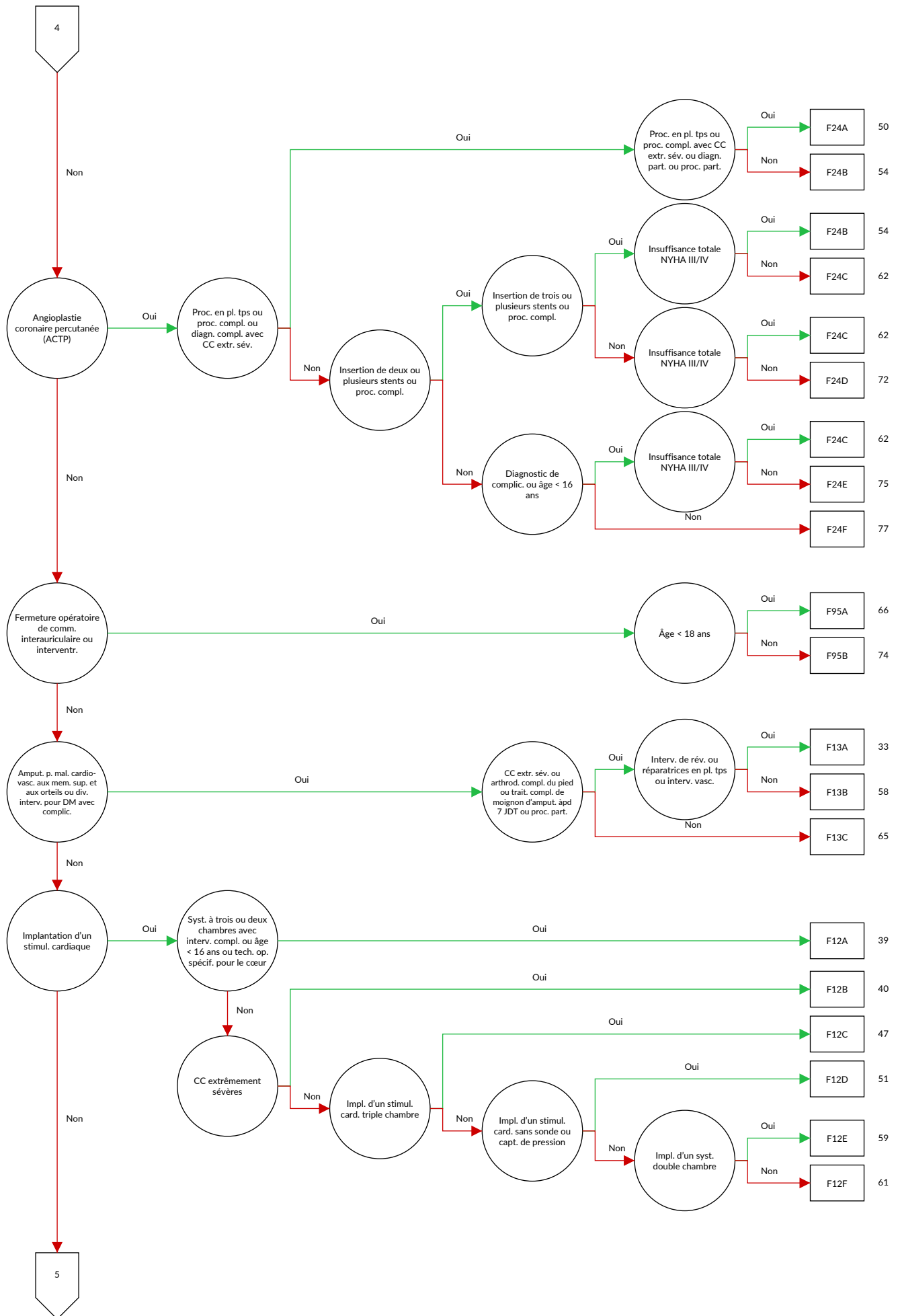

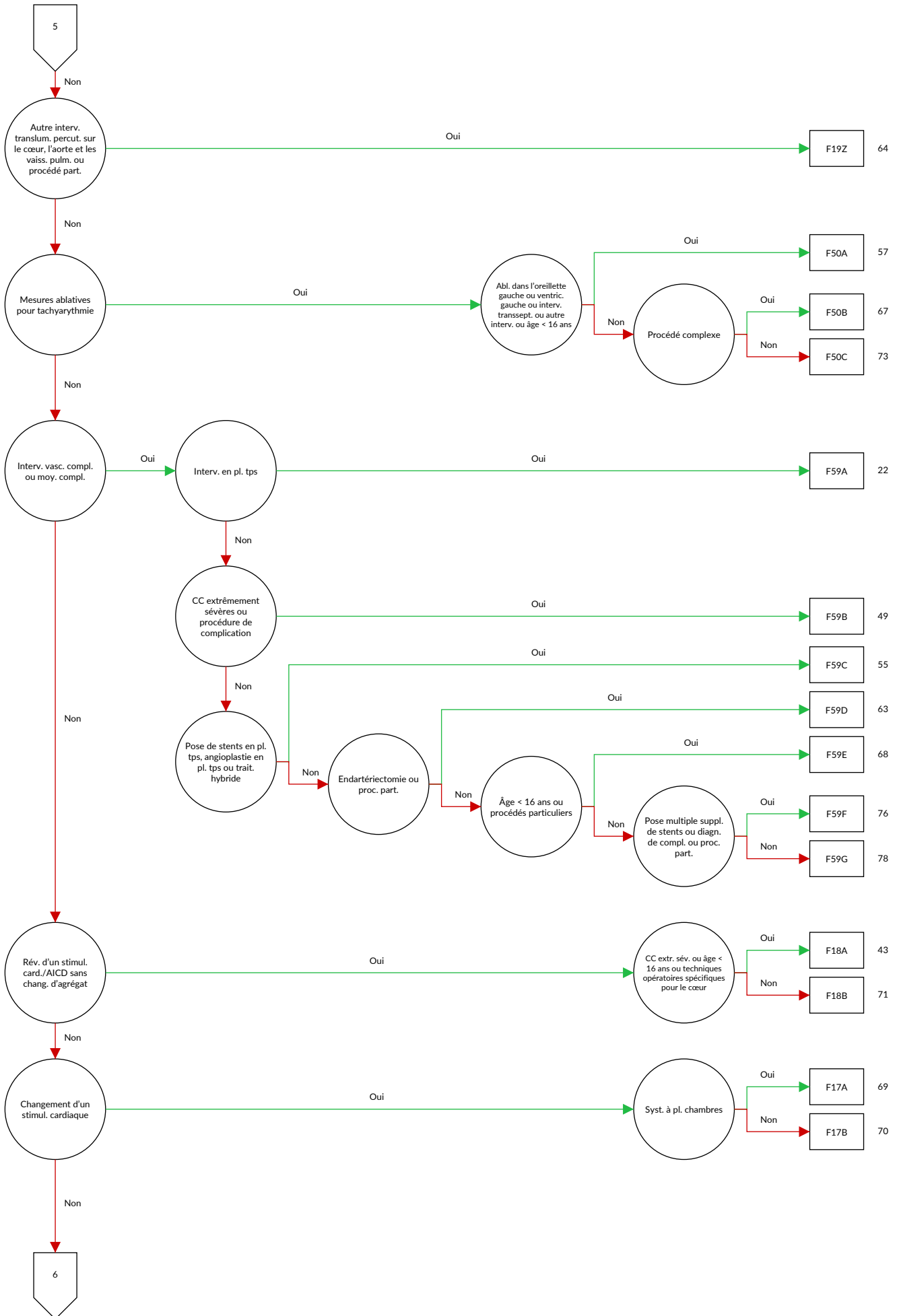

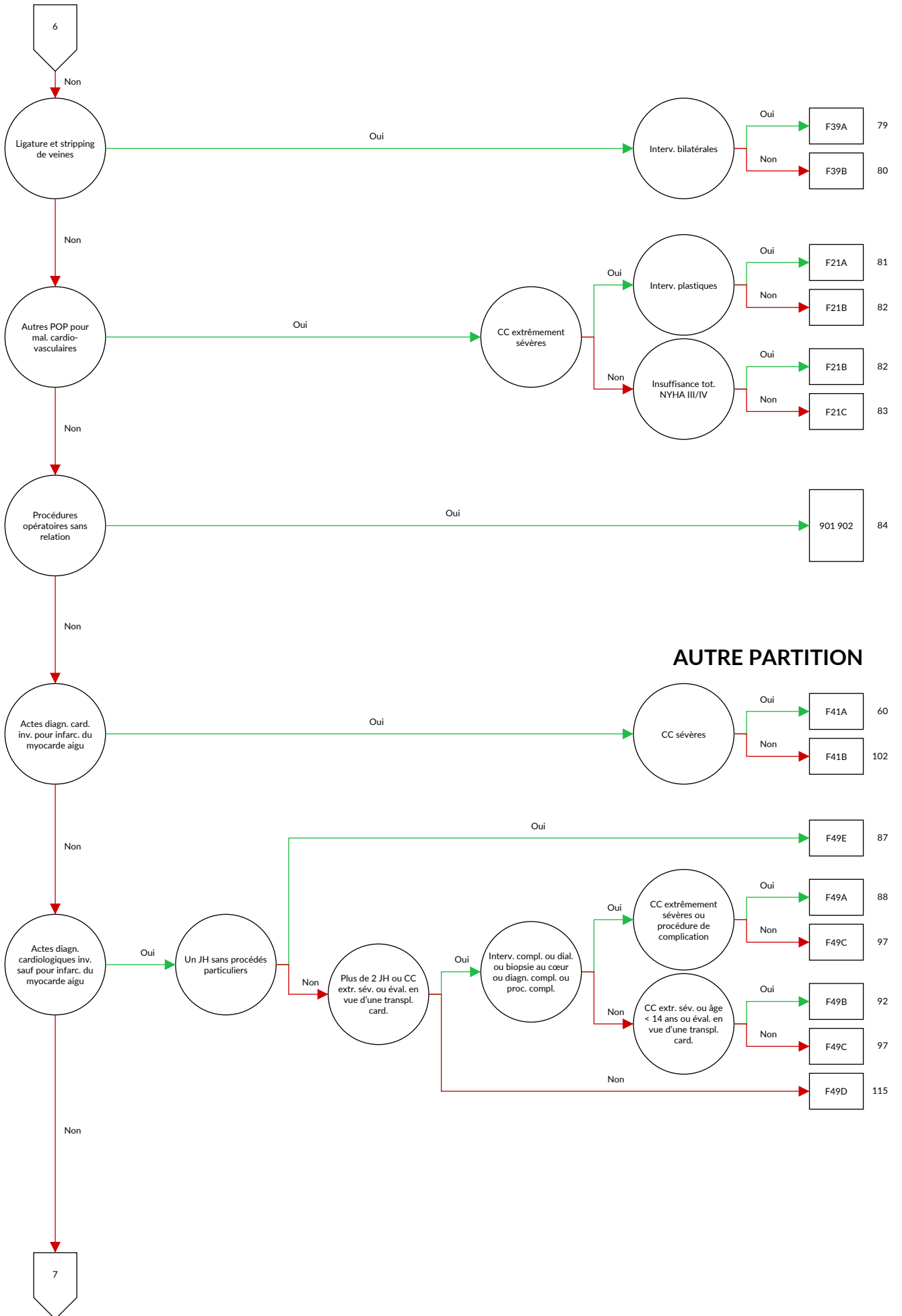

AUTRE PARTITION

MÉDICALE PARTITION

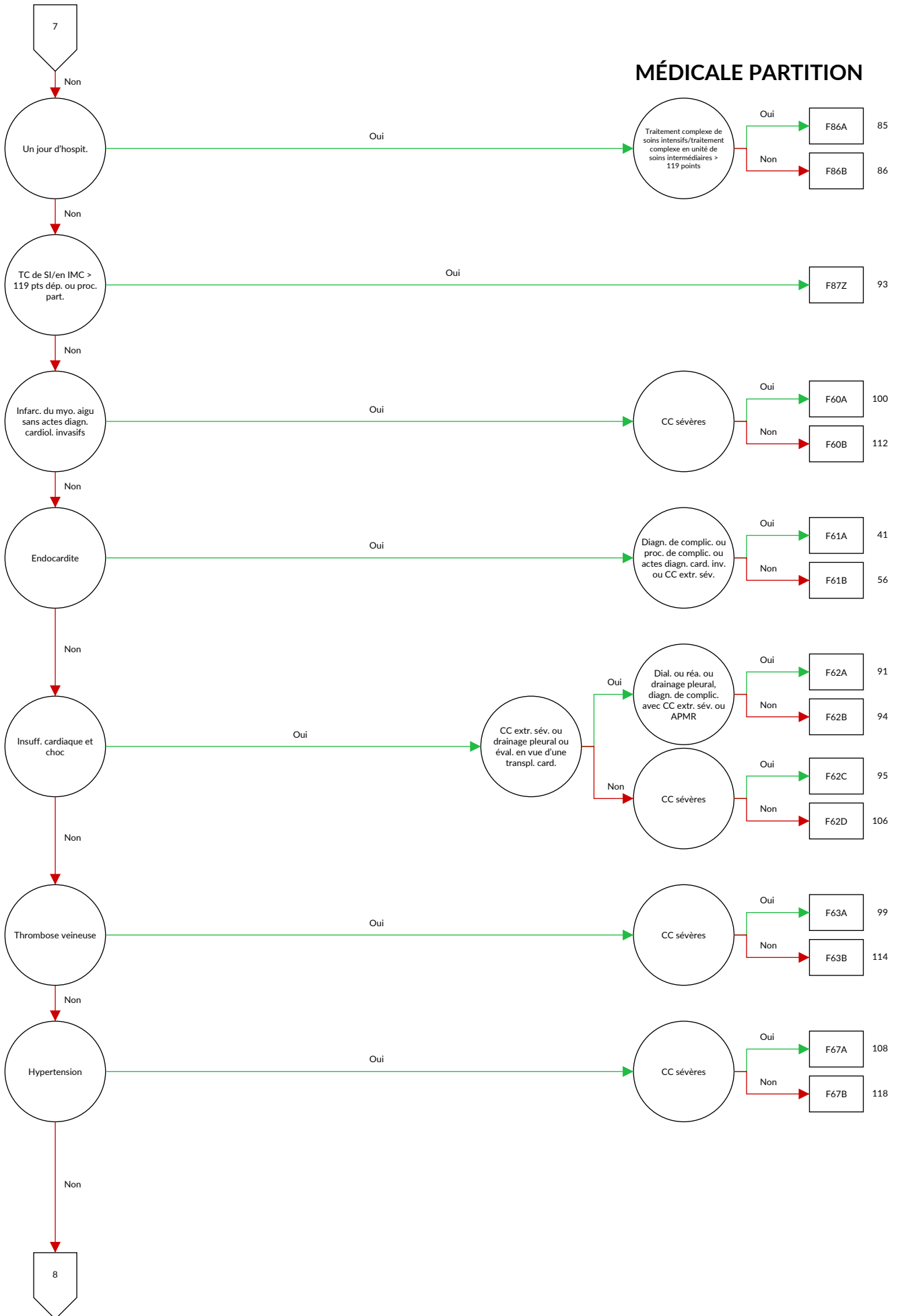

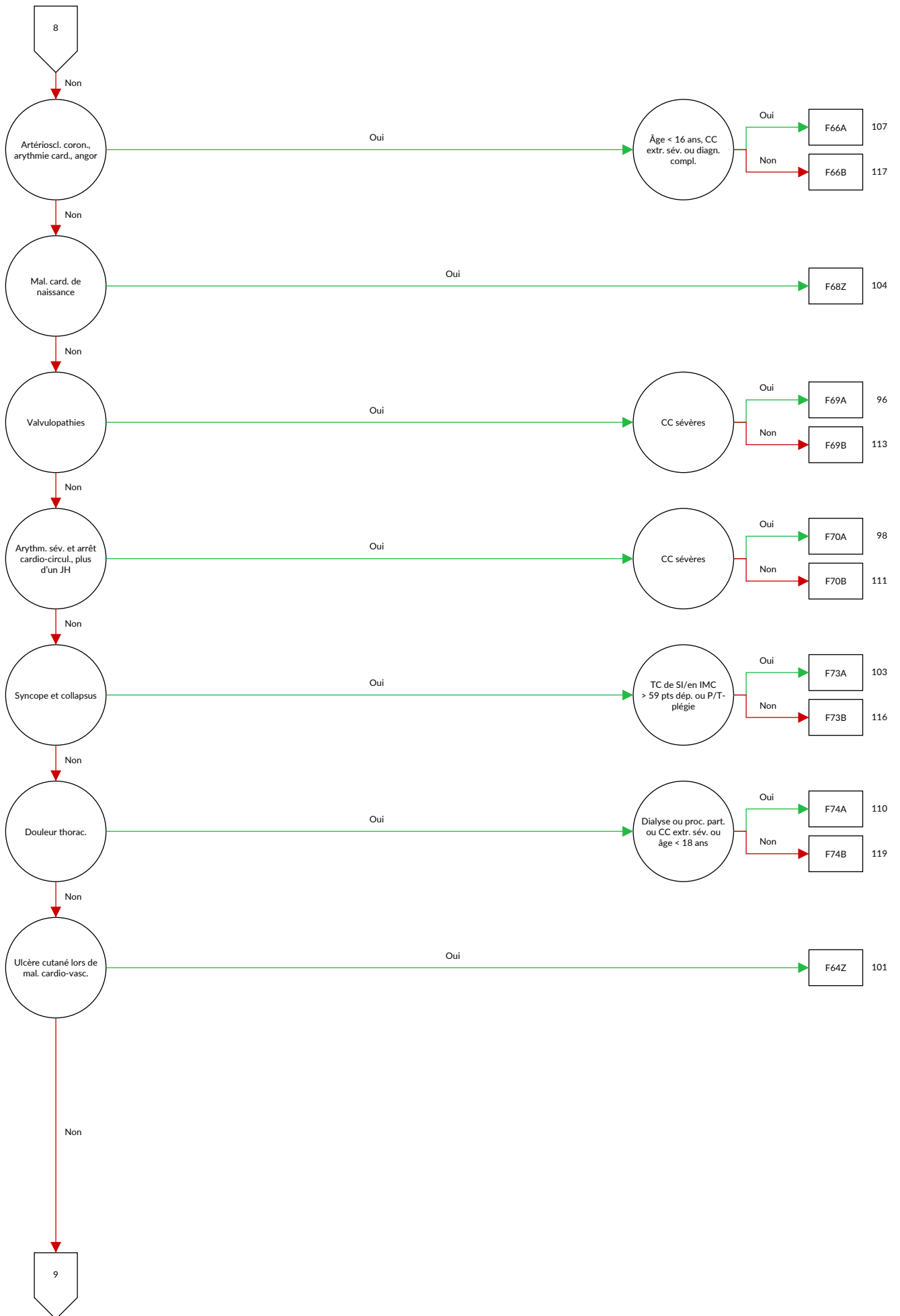

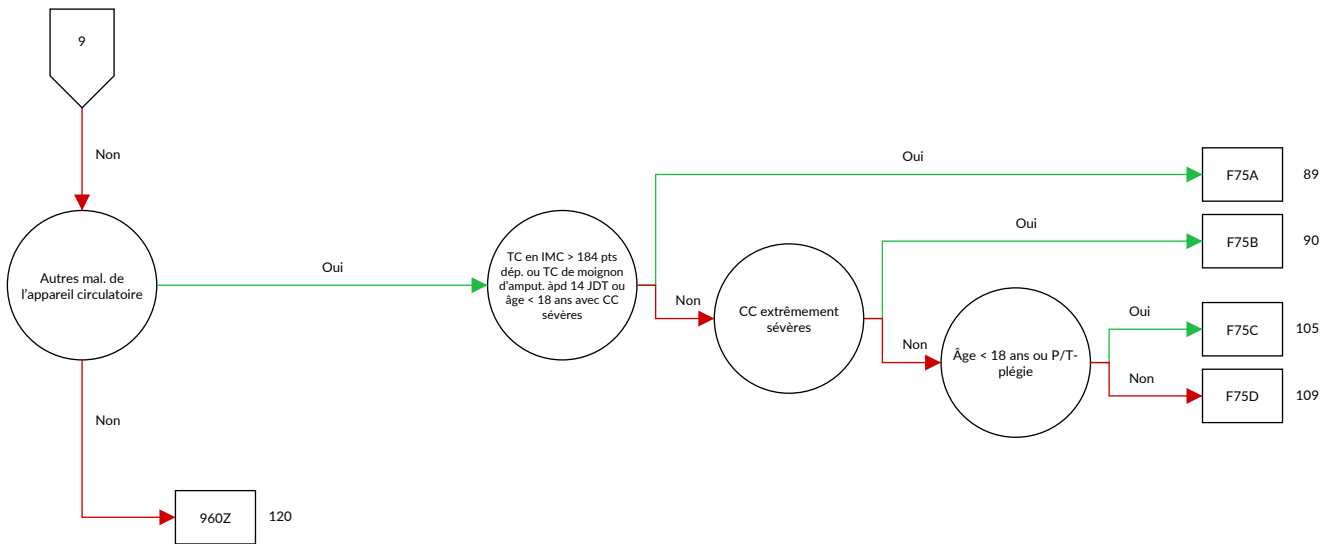

Logique décisionnelle MDC 05 Maladies et troubles de l'appareil circulatoire

Diagnostic principal dans le tableau MDC05-0 MDC est égale 05 et définition du DRG de base F36 ou définition du DRG de base F98 ou procédure dans le tableau MDC05-1

Diagnostic MDC05-0

A39.5	Cardite à méningocoques	I07.1	Insuffisance tricuspидienne
A52.0	Syphilis cardio-vasculaire	I07.2	Sténose tricuspидienne avec insuffisance
B33.2	Cardite virale	I07.8	Autres maladies de la valvule tricuspидe
B37.6	Endocardite à Candida {I39.8}	I07.9	Maladie de la valvule tricuspидe, sans précision
B57.0	Forme aiguë de la maladie de Chagas avec atteinte cardiaque {I41.2}, {I98.1}	I08.0	Atteintes des valves mitrale et aortique, combinées
B57.2	Maladie de Chagas (chronique) avec atteinte cardiaque	I08.1	Atteintes des valves mitrale et tricuspидe, combinées
C38.0	Tumeur maligne: Cœur	I08.2	Atteintes des valves aortique et tricuspидe, combinées
C45.2	Mésothéliome du péricarde	I08.3	Atteintes des valves mitrale, aortique et tricuspидe, combinées
C79.84	Autres tumeurs malignes secondaires du cœur	I08.8	Autres maladies valvulaires multiples
D15.1	Tumeur bénigne: Cœur	I08.9	Maladie de plusieurs valvules, sans précision
E10.50	Diabète sucré, type 1: Avec complications vasculaires périphériques: Non désigné comme décompensé	I09.0	Myocardite rhumatismale
E10.51	Diabète sucré, type 1: Avec complications vasculaires périphériques: Désigné comme décompensé	I09.1	Endocardite rhumatismale, valvule non précisée
E11.50	Diabète sucré, type 2: Avec complications vasculaires périphériques: Non désigné comme décompensé	I09.2	Péricardite rhumatismale chronique
E11.51	Diabète sucré, type 2: Avec complications vasculaires périphériques: Désigné comme décompensé	I09.8	Autres cardiopathies rhumatismales précisées
E12.50	Diabète sucré de malnutrition: Avec complications vasculaires périphériques: Non désigné comme décompensé	I09.9	Cardiopathie rhumatismale, sans précision
E12.51	Diabète sucré de malnutrition: Avec complications vasculaires périphériques: Désigné comme décompensé	I10.00	Hypertension essentielle bénigne: Sans mention de crise hypertensive
E13.50	Autres diabètes sucrés précisés: Avec complications vasculaires périphériques: Non désigné comme décompensé	I10.01	Hypertension essentielle bénigne: Avec mention de crise hypertensive
E13.51	Autres diabètes sucrés précisés: Avec complications vasculaires périphériques: Désigné comme décompensé	I10.10	Hypertension essentielle maligne: Sans mention de crise hypertensive
E14.50	Diabète sucré, sans précision: Avec complications vasculaires périphériques: Non désigné comme décompensé	I10.11	Hypertension essentielle maligne: Avec mention de crise hypertensive
E14.51	Diabète sucré, sans précision: Avec complications vasculaires périphériques: Désigné comme décompensé	I10.90	Hypertension essentielle, non précisée: Sans mention de crise hypertensive
F45.30	Dysfonctionnement neurovégétatif somatoform: Système cardio-vasculaire	I10.91	Hypertension essentielle, non précisée: Avec mention de crise hypertensive
G90.00	Syndrome du sinus carotidien (syncope)	I11.00	Cardiopathie hypertensive, avec insuffisance cardiaque (congestive): Sans mention de crise hypertensive
I01.0	Péricardite rhumatismale aiguë	I11.01	Cardiopathie hypertensive, avec insuffisance cardiaque (congestive): Avec mention de crise hypertensive
I01.1	Endocardite rhumatismale aiguë	I11.90	Cardiopathie hypertensive, sans insuffisance cardiaque (congestive): Sans mention de crise hypertensive
I01.2	Myocardite rhumatismale aiguë	I11.91	Cardiopathie hypertensive, sans insuffisance cardiaque (congestive): Avec mention de crise hypertensive
I01.8	Autres cardiopathies rhumatismales aiguës	I13.00	Cardionéphropathie hypertensive, avec insuffisance cardiaque (congestive): Sans mention de crise hypertensive
I01.9	Cardiopathie rhumatismale aiguë, sans précision	I13.01	Cardionéphropathie hypertensive, avec insuffisance cardiaque (congestive): Avec mention de crise hypertensive
I02.0	Chorée rhumatismale, avec atteinte cardiaque	I13.20	Cardionéphropathie hypertensive, avec insuffisance cardiaque (congestive) et rénale: Sans mention de crise hypertensive
I02.9	Chorée rhumatismale, sans atteinte cardiaque	I13.21	Cardionéphropathie hypertensive, avec insuffisance cardiaque (congestive) et rénale: Avec mention de crise hypertensive
I05.0	Sténose mitrale	I13.90	Cardionéphropathie hypertensive, sans précision: Sans mention de crise hypertensive
I05.1	Insuffisance mitrale rhumatismale	I13.91	Cardionéphropathie hypertensive, sans précision: Avec mention de crise hypertensive
I05.2	Sténose mitrale avec insuffisance	I15.00	Hypertension vasculo-rénale: Sans mention de crise hypertensive
I05.8	Autres maladies de la valvule mitrale	I15.01	Hypertension vasculo-rénale: Avec mention de crise hypertensive
I05.9	Maladie de la valvule mitrale, sans précision	I15.10	Hypertension secondaire à d'autres atteintes rénales: Sans mention de crise hypertensive
I06.0	Sténose aortique rhumatismale		
I06.1	Insuffisance aortique rhumatismale		
I06.2	Sténose aortique rhumatismale avec insuffisance		
I06.8	Autres maladies rhumatismales de la valvule aortique		
I06.9	Maladie rhumatismale de la valvule aortique, sans précision		
I07.0	Sténose tricuspидienne		

I15.11	Hypertension secondaire à d'autres atteintes rénales: Avec mention de crise hypertensive	I25.14	Cardiopathie artériocléreuse: Sténose du tronc commun de l'artère coronaire gauche
I15.20	Hypertension secondaire à des atteintes endocriniennes: Sans mention de crise hypertensive	I25.15	Cardiopathie artériocléreuse: Avec sténose de vaisseaux de pontage
I15.21	Hypertension secondaire à des atteintes endocriniennes: Avec mention de crise hypertensive	I25.16	Cardiopathie artériocléreuse: Avec sténose de Stents
I15.80	Autres hypertensions secondaires: Sans mention de crise hypertensive	I25.19	Cardiopathie artériocléreuse: sans précision
I15.81	Autres hypertensions secondaires: Avec mention de crise hypertensive	I25.20	Infarctus du myocarde, ancien: survenu entre 29 jours et moins de 4 mois plus tôt
I15.90	Hypertension secondaire, sans précision: Sans mention de crise hypertensive	I25.21	Infarctus du myocarde, ancien: survenu entre 4 mois et moins d'un an plus tôt
I15.91	Hypertension secondaire, sans précision: Avec mention de crise hypertensive	I25.22	Infarctus du myocarde, ancien: survenu il y a 1 an ou plus
I20.0	Angine de poitrine instable	I25.29	Infarctus du myocarde, ancien: sans précision
I20.1	Angine de poitrine avec spasme coronaire vérifié	I25.3	Anévrisme (pariétal) du cœur
I20.8	Autres formes d'angine de poitrine	I25.4	Anévrisme d'une artère coronaire
I20.9	Angine de poitrine, sans précision	I25.5	Myocardiopathie ischémique
I21.0	Infarctus transmural aigu du myocarde, de la paroi antérieure	I25.6	Ischémie myocardique asymptomatique
I21.1	Infarctus transmural aigu du myocarde, de la paroi inférieure	I25.8	Autres formes de cardiopathie ischémique chronique
I21.2	Infarctus transmural aigu du myocarde d'autres localisations	I25.9	Cardiopathie ischémique chronique, sans précision
I21.3	Infarctus transmural aigu du myocarde, de localisation non précisée	I27.0	Hypertension pulmonaire primitive
I21.4	Infarctus sous-endocardique aigu du myocarde	I27.1	Cardiopathie due à cyphoscoliose
I21.9	Infarctus aigu du myocarde, sans précision	I27.20	Hypertension pulmonaire en présence d'une thromboembolie chronique
I22.0	Infarctus du myocarde à répétition, de la paroi antérieure	I27.28	Autres hypertensions pulmonaires secondaires précisées
I22.1	Infarctus du myocarde à répétition, de la paroi inférieure	I27.8	Autres affections cardiopulmonaires précisées
I22.8	Infarctus du myocarde à répétition d'autres localisations	I27.9	Affection cardiopulmonaire, sans précision
I22.9	Infarctus du myocarde à répétition, de localisation non précisée	I28.0	Fistule artério-veineuse des vaisseaux pulmonaires
I23.0	Hémopéricarde comme complication récente d'un infarctus aigu du myocarde	I28.1	Anévrisme de l'artère pulmonaire
I23.1	Communication interauriculaire comme complication récente d'un infarctus aigu du myocarde	I28.8	Autres maladies précisées des vaisseaux pulmonaires
I23.2	Communication interventriculaire comme complication récente d'un infarctus aigu du myocarde	I28.9	Maladie des vaisseaux pulmonaires, sans précision
I23.3	Rupture de la paroi cardiaque sans hémopéricarde comme complication récente d'un infarctus aigu du myocarde	I30.0	Péricardite idiopathique aiguë non spécifique
I23.4	Rupture des cordages tendineux comme complication récente d'un infarctus aigu du myocarde	I30.1	Péricardite infectieuse
I23.5	Rupture du muscle papillaire comme complication récente d'un infarctus aigu du myocarde	I30.8	Autres formes de péricardite aiguë
I23.6	Thrombose de l'oreillette, de l'auricule et du ventricule comme complication récente d'un infarctus aigu du myocarde	I30.9	Péricardite aiguë, sans précision
I23.8	Autres complications récentes d'un infarctus aigu du myocarde	I31.0	Péricardite adhésive chronique
I24.0	Thrombose coronaire n'entraînant pas un infarctus du myocarde	I31.1	Péricardite constrictive chronique
I24.1	Syndrome post-infarctus du myocarde	I31.2	Hémopéricarde, non classé ailleurs
I24.8	Autres formes de cardiopathies ischémiques aiguës	I31.3	Epanchement péricardique (non inflammatoire)
I24.9	Cardiopathie ischémique aiguë, sans précision	I31.80	Tamponnade cardiaque
I25.0	Athérosclérose cardio-vasculaire, décrite ainsi	I31.88	Autres maladies précisées du péricarde
I25.10	Cardiopathie artériocléreuse: Sans sténoses ayant un effet hémodynamique	I31.9	Maladie du péricarde, sans précision
I25.11	Cardiopathie artériocléreuse: Implication monotronculaire	I32.0	Péricardite au cours de maladies bactériennes classées ailleurs
I25.12	Cardiopathie artériocléreuse: Implication bitronculaire	I32.1	Péricardite au cours d'autres maladies infectieuses et parasitaires classées ailleurs
I25.13	Cardiopathie artériocléreuse: Implication tritronculaire	I32.8	Péricardite au cours d'autres maladies classées ailleurs
		I33.0	Endocardite infectieuse aiguë et subaiguë
		I33.9	Endocardite aiguë, sans précision
		I34.0	Insuffisance (de la valvule) mitrale
		I34.1	Prolapsus (de la valvule) mitral(e)
		I34.2	Sténose non rhumatismale (de la valvule) mitrale
		I34.80	Sténose non rhumatismale de la valvule mitrale avec insuffisance mitrale
		I34.88	Autres affections non rhumatismales des valves mitrales
		I34.9	Atteinte non rhumatismale de la valvule mitrale, sans précision
		I35.0	Sténose (de la valvule) aortique
		I35.1	Insuffisance (de la valvule) aortique
		I35.2	Sténose (de la valvule) aortique avec insuffisance
		I35.8	Autres atteintes de la valvule aortique
		I35.9	Atteinte de la valvule aortique, sans précision
		I36.0	Sténose non rhumatismale (de la valvule) tricuspide
		I36.1	Insuffisance non rhumatismale (de la valvule) tricuspide
		I36.2	Sténose non rhumatismale (de la valvule) tricuspide avec insuffisance

I36.8	Autres atteintes non rhumatismales de la valvule tricuspide	I46.0	Arrêt cardiaque réanimé avec succès
I36.9	Atteinte non rhumatismale de la valvule tricuspide, sans précision	I46.1	Mort cardiaque subite, décrite ainsi
I37.0	Sténose de la valvule pulmonaire	I46.9	Arrêt cardiaque, sans précision
I37.1	Insuffisance de la valvule pulmonaire	I47.0	Arythmie ventriculaire de réentrée
I37.2	Sténose de la valvule pulmonaire avec insuffisance	I47.1	Tachycardie supraventriculaire
I37.8	Autres atteintes de la valvule pulmonaire	I47.2	Tachycardie ventriculaire
I37.9	Atteinte de la valvule pulmonaire, sans précision	I47.9	Tachycardie paroxystique, sans précision
I38	Endocardite, valvule non précisée	I48.0	Fibrillation auriculaire, paroxystique
I39.0	Atteintes de la valvule mitrale au cours de maladies classées ailleurs	I48.1	Fibrillation auriculaire, persistante
I39.1	Atteintes de la valvule aortique au cours de maladies classées ailleurs	I48.2	Fibrillation auriculaire, permanente
I39.2	Atteintes de la valvule tricuspide au cours de maladies classées ailleurs	I48.3	Flutter auriculaire, typique
I39.3	Atteintes de la valvule pulmonaire au cours de maladies classées ailleurs	I48.4	Flutter auriculaire, atypique
I39.4	Atteintes valvulaires multiples au cours de maladies classées ailleurs	I48.9	Fibrillation et flutter auriculaires, sans autre précision
I39.8	Endocardite, valvule non précisée, au cours de maladies classées ailleurs	I49.0	Fibrillation et flutter ventriculaires
I40.0	Myocardite infectieuse	I49.1	Dépolarisation auriculaire prématurée
I40.1	Myocardite isolée	I49.2	Dépolarisation jonctionnelle prématurée
I40.8	Autres myocardites aiguës	I49.3	Dépolarisation ventriculaire prématurée
I40.9	Myocardite aiguë, sans précision	I49.4	Dépolarisations prématurées, autres et sans précision
I41.0	Myocardite au cours de maladies bactériennes classées ailleurs	I49.5	Syndrome de dysfonctionnement sinusal
I41.1	Myocardite au cours de maladies virales classées ailleurs	I49.8	Autres arythmies cardiaques précisées
I41.2	Myocardite au cours d'autres maladies infectieuses et parasitaires classées ailleurs	I49.9	Arythmie cardiaque, sans précision
I41.8	Myocardite au cours d'autres maladies classées ailleurs	I50.00	Insuffisance cardiaque droite primaire
I42.0	Myocardiopathie avec dilatation	I50.01	Insuffisance cardiaque droite secondaire
I42.1	Myocardiopathie obstructive hypertrophique	I50.02	Insuffisance cardiaque droite sans symptôme
I42.2	Autres myocardiopathies hypertrophiques	I50.03	Insuffisance cardiaque droite avec symptôme en cas d'effort important
I42.3	Maladie endomyocardique (éosinophilique)	I50.04	Insuffisance cardiaque droite avec symptôme en cas d'effort léger
I42.4	Fibroélastose endocardique	I50.05	Insuffisance cardiaque droite avec symptôme au repos
I42.5	Autres myocardiopathies restrictives	I50.11	Insuffisance cardiaque gauche: Sans symptôme
I42.6	Myocardiopathie alcoolique	I50.12	Insuffisance cardiaque gauche: Avec symptôme en cas d'effort important
I42.7	Myocardiopathie due à des médicaments et d'autres causes externes	I50.13	Insuffisance cardiaque gauche: Avec symptôme en cas d'effort léger
I42.80	Cardiomyopathie ventriculaire droite arythmogène [CVDA]	I50.14	Insuffisance cardiaque gauche: Avec symptôme au repos
I42.88	Autres cardiomyopathies	I50.19	Insuffisance ventriculaire gauche: Non précisée
I42.9	Myocardiopathie, sans précision	I50.9	Insuffisance cardiaque, sans précision
I43.0	Myocardiopathie au cours de maladies infectieuses et parasitaires classées ailleurs	I51.0	Anomalie d'un septum cardiaque, acquise
I43.1	Myocardiopathie au cours de maladies métaboliques	I51.1	Rupture des cordages tendineux, non classée ailleurs
I43.2	Myocardiopathie au cours de maladies nutritionnelles	I51.2	Rupture du muscle papillaire, non classée ailleurs
I43.8	Myocardiopathie au cours d'autres maladies classées ailleurs	I51.3	Thrombose intracardiaque, non classée ailleurs
I44.0	Bloc auriculoventriculaire du premier degré	I51.4	Myocardite, sans précision
I44.1	Bloc auriculoventriculaire du second degré	I51.5	Dégénérescence du myocarde
I44.2	Bloc auriculoventriculaire complet	I51.6	Maladie cardio-vasculaire, sans précision
I44.3	Blocs auriculoventriculaires, autres et sans précision	I51.7	Cardiomégalie
I44.4	Bloc fasciculaire antérieur gauche	I51.8	Autres cardiopathies mal définies
I44.5	Bloc fasciculaire postérieur gauche	I51.9	Cardiopathie, sans précision
I44.6	Blocs fasciculaires, autres et sans précision	I52.0	Autres cardiopathies au cours de maladies bactériennes classées ailleurs
I44.7	Bloc de branche gauche, sans précision	I52.1	Autres cardiopathies au cours d'autres maladies infectieuses et parasitaires classées ailleurs
I45.0	Bloc fasciculaire droit	I52.8	Autres cardiopathies au cours d'autres maladies classées ailleurs
I45.1	Blocs de branche droit, autres et sans précision	I70.0	Athérosclérose de l'aorte
I45.2	Bloc bifasciculaire	I70.1	Athérosclérose de l'artère rénale
I45.3	Bloc trifasciculaire	I70.20	Athérosclérose des artères distales: Type bassin-jambe, sans douleurs
I45.4	Bloc ventriculaire non spécifique	I70.21	Athérosclérose des artères distales: Type bassin-jambe, avec douleur ischémique à l'effort, distance de marche de 200 m et plus
I45.5	Autre bloc cardiaque précisé	I70.22	Athérosclérose des artères distales: Type bassin-jambe, avec douleur ischémique à l'effort, distance de marche de moins de 200 m
I45.6	Syndrome de pré-excitation	I70.23	Athérosclérose des artères distales: Type bassin-jambe, avec douleurs au repos
I45.8	Autres troubles précisés de la conduction	I70.24	Athérosclérose des artères distales: Type bassin-jambe, avec ulcération
I45.9	Trouble de la conduction, sans précision		

I70.25	Athérosclérose des artères distales: Type bassin-jambe, avec gangrène	I79.1	Aortite au cours de maladies classées ailleurs
I70.26	Athérosclérose des artères distales: Type épaule-bras, tous stades	I79.2	Angiopathie périphérique au cours de maladies classées ailleurs
I70.29	Athérosclérose des artères distales: Autres et non précisées	I79.8	Autres atteintes des artères, artérioles et capillaires au cours de maladies classées ailleurs
I70.8	Athérosclérose d'autres artères	I80.0	Thrombose, phlébite et thrombophlébite des veines superficielles des membres inférieurs
I70.9	Athérosclérose généralisée et sans précision	I80.1	Thrombose, phlébite et thrombophlébite de la veine fémorale
I71.00	Dissection de l'aorte localisation non précisée, sans indication de rupture	I80.20	Thrombose, phlébite et thrombophlébite des veines pelviennes
I71.01	Dissection de l'aorte thoracique, sans indication de rupture	I80.28	Thrombose, phlébite et thrombophlébite d'autres vaisseaux profonds des membres inférieurs
I71.02	Dissection de l'aorte abdominale, sans indication de rupture	I80.3	Thrombose, phlébite et thrombophlébite des membres inférieurs, sans précision
I71.03	Dissection de l'aorte thoracoabdominale, sans indication de rupture	I80.80	Thrombose, phlébite et thrombophlébite des veines superficielles des membres supérieurs
I71.04	Dissection de l'aorte localisation non précisée, avec rupture	I80.81	Thrombose, phlébite et thrombophlébite des veines profondes des membres supérieurs
I71.05	Dissection de l'aorte thoracique, avec rupture	I80.88	Thrombose, phlébite et thrombophlébite d'autres localisations
I71.06	Dissection de l'aorte abdominale, avec rupture	I80.9	Thrombose, phlébite et thrombophlébite de localisation non précisée
I71.07	Dissection de l'aorte thoracoabdominale, avec rupture	I82.1	Thrombophlébite migratrice
I71.1	Anévrisme aortique thoracique, rompu	I82.2	Embolie et thrombose de la veine cave
I71.2	Anévrisme aortique thoracique, sans mention de rupture	I82.80	Embolie et thrombose de la veine splénique
I71.3	Anévrisme aortique abdominal, rompu	I82.81	Embolie et thrombose de la veine jugulaire
I71.4	Anévrisme aortique abdominal, sans mention de rupture	I82.88	Embolie et thrombose d'autres veines précisées
I71.5	Anévrisme aortique thoraco-abdominal(e), rompu	I82.9	Embolie et thrombose d'une veine non précisée
I71.6	Anévrisme aortique thoraco-abdominal(e), sans mention de rupture	I83.0	Varices ulcérées des membres inférieurs
I71.8	Anévrisme aortique de localisation non précisée, rompu	I83.1	Varices des membres inférieurs, avec inflammation
I71.9	Anévrisme aortique de localisation non précisée, sans mention de rupture	I83.2	Varices des membres inférieurs, avec ulcère et inflammation
I72.1	Anévrisme et dissection d'une artère de membre supérieur	I83.9	Varices des membres inférieurs sans ulcère ou inflammation
I72.3	Anévrisme et dissection de l'artère iliaque	I86.0	Varices sublinguales
I72.4	Anévrisme et dissection d'une artère de membre inférieur	I86.4	Varices gastriques
I72.8	Anévrisme et dissection d'autres artères précisées	I86.88	Varices d'autres localisations précisées
I72.9	Anévrisme et dissection de localisation non précisée	I87.00	Syndrome post-thrombotique sans ulcération
I73.1	Thrombo-angéite oblitérante [Buerger]	I87.01	Syndrome post-thrombotique avec ulcération
I73.8	Autres maladies vasculaires périphériques précisées	I87.1	Compression veineuse
I73.9	Maladie vasculaire périphérique, sans précision	I87.20	Insuffisance veineuse (chronique) (périphérique) sans ulcération
I74.0	Embolie et thrombose de l'aorte abdominale	I87.21	Insuffisance veineuse (chronique) (périphérique) avec ulcération
I74.1	Embolie et thrombose de parties de l'aorte, autres et non précisées	I87.8	Autres atteintes veineuses précisées
I74.2	Embolie et thrombose des artères des membres supérieurs	I87.9	Atteinte veineuse, sans précision
I74.3	Embolie et thrombose des artères des membres inférieurs	I95.0	Hypotension idiopathique
I74.4	Embolie et thrombose des artères distales, sans précision	I95.1	Hypotension orthostatique
I74.5	Embolie et thrombose de l'artère iliaque	I95.2	Hypotension médicamenteuse
I74.8	Embolie et thrombose d'autres artères	I95.8	Autres hypotensions
I74.9	Embolie et thrombose d'artères non précisées	I95.9	Hypotension, sans précision
I77.0	Fistule artério-veineuse, acquise	I97.0	Syndrome post-cardiotomie
I77.1	Sténose d'une artère	I97.1	Autres troubles fonctionnels après chirurgie cardiaque
I77.2	Rupture d'une artère	I97.89	Autres troubles de l'appareil circulatoire après un acte à visée diagnostique et thérapeutique, non classés ailleurs
I77.3	Dysplasie fibromusculaire artérielle	I97.9	Trouble de l'appareil circulatoire après un acte à visée diagnostique et thérapeutique, sans précision
I77.5	Nécrose d'une artère	I98.0	Syphilis cardio-vasculaire
I77.80	Ulcère pénétrant de l'aorte [UPA]	I98.1	Troubles cardio-vasculaires au cours d'autres maladies infectieuses et parasitaires classées ailleurs
I77.88	Autres atteintes non précisées des artères et artérioles	I98.8	Autres troubles précisés de l'appareil circulatoire au cours de maladies classées ailleurs
I77.9	Atteinte des artères et artérioles, sans précision	I99	Troubles autres et non précisés de l'appareil circulatoire
I78.0	Télangiectasie hémorragique héréditaire	J81	Œdème pulmonaire
I78.8	Autres maladies des capillaires	Q20.0	Tronc artériel commun
I78.9	Maladie des capillaires, sans précision	Q20.1	Ventricule droit à double issue [Double outlet right ventricle]
I79.0	Anévrisme de l'aorte au cours de maladies classées ailleurs		

Q20.2	Ventricule gauche à double issue [Double outlet left ventricle]	Q26.6	Fistule entre la veine porte et l'artère hépatique (congénitale)
Q20.3	Communication ventriculo-auriculaire discordante	Q26.8	Autres malformations congénitales des grandes veines
Q20.4	Ventricule à double issue [Double inlet ventricle]	Q26.9	Malformation congénitale d'une grande veine, sans précision
Q20.5	Communication auriculo-ventriculaire discordante	Q27.0	Absence congénitale et hypoplasie de l'artère ombilicale
Q20.6	Isomérisme des auricules cardiaques	Q27.1	Sténose congénitale de l'artère rénale
Q20.8	Autres malformations congénitales des cavités et des orifices cardiaques	Q27.2	Autres malformations congénitales de l'artère rénale
Q20.9	Malformation congénitale des cavités et des orifices cardiaques, sans précision	Q27.3	Malformation artério-veineuse périphérique
Q21.0	Communication interventriculaire	Q27.4	Phlébectasie congénitale
Q21.1	Communication interauriculaire	Q27.8	Autres malformations congénitales précisées de l'appareil circulatoire périphérique
Q21.2	Communication auriculo-ventriculaire	Q27.9	Malformation congénitale de l'appareil circulatoire périphérique, sans précision
Q21.3	Tétralogie de Fallot	Q28.80	Autre anévrisme congénital
Q21.4	Communication aorto-pulmonaire	Q28.81	Autre fistule congénitale de l'appareil circulatoire
Q21.80	Pentalogie de Fallot	Q28.88	Autres malformations congénitales précisées de l'appareil circulatoire.
Q21.88	Autres malformations congénitales des septums cardiaques	Q28.9	Malformation congénitale de l'appareil circulatoire, sans précision
Q21.9	Malformation congénitale d'une cloison cardiaque, sans précision	R00.0	Tachycardie, sans précision
Q22.0	Atrésie de la valve pulmonaire	R00.1	Bradycardie, sans précision
Q22.1	Sténose congénitale de la valve pulmonaire	R00.2	Palpitations
Q22.2	Insuffisance congénitale de la valve pulmonaire	R00.3	Activité électrique sans pouls, non classée ailleurs
Q22.3	Autres malformations congénitales de la valve pulmonaire	R00.8	Anomalies du rythme cardiaque, autres et non précisées
Q22.4	Sténose congénitale de la valvule tricuspide	R01.0	Souffles cardiaques bénins et anodins
Q22.5	Maladie d'Ebstein	R01.1	Souffle cardiaque, sans précision
Q22.6	Hypoplasie du cœur droit	R01.2	Autres bruits cardiaques
Q22.8	Autres malformations congénitales de la valvule tricuspide	R02.8	Autre gangrène et gangrène non précisée, non classée ailleurs
Q22.9	Malformation congénitale de la valvule tricuspide, sans précision	R03.0	Constatation d'une élévation de la tension artérielle, sans diagnostic d'hypertension
Q23.0	Sténose congénitale de la valvule aortique	R03.1	Constatation d'une baisse non spécifique de la tension artérielle
Q23.1	Insuffisance congénitale de la valvule aortique	R07.2	Douleur précordiale
Q23.2	Sténose mitrale congénitale	R07.3	Autres douleurs thoraciques
Q23.3	Insuffisance mitrale congénitale	R07.4	Douleur thoracique, sans précision
Q23.4	Hypoplasie du cœur gauche	R55	Syncope et collapsus
Q23.8	Autres malformations congénitales des valvules aortique et mitrale	R57.0	Choc cardiogénique
Q23.9	Malformation congénitale des valvules aortique et mitrale, sans précision	R57.9	Choc, sans précision
Q24.0	Dextrocardie	R58	Hémorragie, non classée ailleurs
Q24.1	Lévo-cardie	R93.1	Résultats anormaux d'imagerie diagnostique du cœur et de la circulation coronaire
Q24.2	Cœur triatrial	R94.3	Résultats anormaux d'explorations fonctionnelles cardio-vasculaires
Q24.3	Sténose de l'infundibulum pulmonaire	R96.0	Mort instantanée
Q24.4	Sténose sous-aortique congénitale	S26.0	Hémopéricarde traumatique
Q24.5	Malformation des vaisseaux coronaires	S26.81	Contusion cardiaque
Q24.6	Bloc congénital du cœur	S26.82	Déchirure cardiaque sans ouverture d'une cavité du cœur
Q24.8	Autres malformations cardiaques congénitales précisées	S26.83	Déchirure cardiaque avec ouverture d'une cavité du cœur
Q24.9	Malformation cardiaque congénitale, sans précision	S26.88	Autre lésion du cœur
Q25.0	Perméabilité du canal artériel	S26.9	Lésion traumatique du cœur, sans précision
Q25.1	Coarctation de l'aorte	S35.0	Lésion traumatique de l'aorte abdominale
Q25.2	Atrésie de l'aorte	S35.1	Lésion traumatique de la veine cave inférieure
Q25.3	Sténose de l'aorte (congénitale)	S35.2	Lésion traumatique de l'artère cœliaque ou mésentérique
Q25.4	Autres malformations congénitales de l'aorte	S35.3	Lésion traumatique de la veine porte ou splénique
Q25.5	Atrésie de l'artère pulmonaire	S35.4	Lésion traumatique des vaisseaux sanguins du rein
Q25.6	Sténose (congénitale) de l'artère pulmonaire	S35.5	Lésion traumatique des vaisseaux sanguins iliaques
Q25.7	Autres malformations congénitales de l'artère pulmonaire	T80.1	Complications vasculaires consécutives à une injection thérapeutique, une perfusion et une transfusion
Q25.8	Autres malformations congénitales des gros vaisseaux	T81.1	Choc pendant ou après un acte à visée diagnostique et thérapeutique, non classé ailleurs
Q25.9	Malformation congénitale des gros vaisseaux, sans précision		
Q26.0	Sténose congénitale de la veine cave		
Q26.1	Persistance de la veine cave supérieure gauche		
Q26.2	Retour veineux pulmonaire anormal total		
Q26.3	Retour veineux pulmonaire anormal partiel		
Q26.4	Retour veineux pulmonaire anormal, sans précision		
Q26.5	Retour veineux portal anormal		

T81.7	Complications vasculaires consécutives à un acte à visée diagnostique et thérapeutique, non classées ailleurs	Z01.81	Examens liés à une prédisposition aux cardiomyopathies
T82.0	Complication mécanique d'une prothèse valvulaire cardiaque	Z03.4	Mise en observation pour suspicion d'infarctus du myocarde
T82.1	Complication mécanique d'un appareil cardiaque électronique	Z03.5	Mise en observation pour suspicion d'autres affections cardio-vasculaires
T82.2	Complication mécanique d'un pontage coronarien et d'une greffe valvulaire cardiaque	Z45.00	Adaptation et manipulation d'un stimulateur cardiaque implanté
T82.3	Complication mécanique d'autres greffes vasculaires	Z45.01	Adaptation et manipulation d'un défibrillateur cardiaque implanté
T82.4	Complication mécanique d'un cathéter vasculaire de dialyse	Z45.08	Adaptation et manipulation d'autres dispositifs cardiaques (électroniques)
T82.5	Complication mécanique d'autres prothèses et implants cardiaques et vasculaires	Z94.1	Status post greffe du cœur
T82.6	Infection et réaction inflammatoire dues à une prothèse valvulaire cardiaque	Z95.0	Présence d'un dispositif cardiaque électronique
T82.7	Infection et réaction inflammatoire dues à d'autres prothèses, implants et greffes cardiaques et vasculaires	Z95.2	Présence de prothèse d'une valvule cardiaque
T82.8	Autres complications de prothèses, implants et greffes cardiaques et vasculaires	Z95.3	Présence d'une valvule cardiaque xénogénique
T82.9	Complication d'une prothèse, d'un implant et d'une greffe cardiaques et vasculaires, sans précision	Z95.4	Présence d'une autre valvule cardiaque de remplacement
T86.2	Echec et rejet d'une greffe de cœur	Z95.80	Présence d'un autre système d'assistance cardio-vasculaire
T86.3	Echec et rejet d'une greffe cœur-poumon	Z95.81	Présence d'un système de cathéter vasculaire à demeure mis en place par voie chirurgicale
U69.13	Arrêt cardio-circulatoire avant l'admission à l'hôpital	Z95.88	Présence d'autres implants ou transplants cardiaques ou vasculaires
Z01.80	Examens liés à une prédisposition aux dysrythmies malignes	Z95.9	Présence d'implant et de greffe cardiaques et vasculaires, sans précision

Procédure MDC05-1

37.8E.00	Implantation de cardiovertteur ou défibrillateur, SAP	37.8E.22	Implantation de défibrillateur à chambre unique avec capteur auriculaire
37.8E.11	Implantation d'un défibrillateur à chambre unique	37.8E.31	Implantation d'un système sous-cutané de défibrillation
37.8E.12	Implantation d'un défibrillateur à double chambre	37.8E.99	Implantation de cardiovertteur ou défibrillateur, autre
37.8E.21	Implantation de défibrillateur à resynchronisation [CRT-D]		

ADRG F01**Pose d'un défibrillateur cardioverteur (AICD)**

Au moins une procédure dans le tableau F01-1 et procédure dans le tableau F01-2

DRG F01A**Pose d'un défibrillateur cardioverteur (AICD), stimulation double ou triple chambre, avec intervention cardiaque ou vasculaire supplémentaire ou procédure particulière**

Procédure dans le tableau F01-3 et procédure dans le tableau F01-2 et au moins une procédure dans le tableau F01-4 ou procédure dans le tableau F01-5 et procédure dans le tableau F01-2 et au moins une procédure dans le tableau F01-4 ou procédure dans le tableau F01-5 et procédure dans le tableau F01-6

DRG F01B**Pose d'un défibrillateur cardioverteur (AICD), stimulation triple chambre**

Procédure dans le tableau F01-3 et procédure dans le tableau F01-2

DRG F01C**Pose d'un défibrillateur cardioverteur (AICD), stimulation simple chambre, avec intervention cardiaque ou vasculaire supplémentaire ou procédure particulière**

Au moins une procédure dans le tableau F01-4 ou procédure dans le tableau F01-6

DRG F01D**Pose d'un défibrillateur cardioverteur (AICD), stimulation double chambre**

(Procédure dans le tableau F01-5 et procédure dans le tableau F01-2) ou procédure dans le tableau F01-7

DRG F01E**Pose d'un défibrillateur cardioverteur (AICD), stimulation simple chambre avec CC extrêmement sévères et plus d'un jour d'hospitalisation**

PCCL > 3 et Durée de séjour > 1 jour

DRG F01F**Pose d'un défibrillateur cardioverteur (AICD), stimulation simple chambre****Procédure F01-1**

37.8E.00 ↔	Implantation de cardioverteur ou défibrillateur, SAP	37.8E.22 ↔	Implantation de défibrillateur à chambre unique avec capteur auriculaire
37.8E.11 ↔	Implantation d'un défibrillateur à chambre unique	37.8E.31 ↔	Implantation d'un système sous-cutané de défibrillation
37.8E.12 ↔	Implantation d'un défibrillateur à double chambre	37.8E.99 ↔	Implantation de cardioverteur ou défibrillateur, autre
37.8E.21 ↔	Implantation de défibrillateur à resynchronisation [CRT-D]		

Procédure F01-2

37.7A.00 ↔	Implantation d'électrode dans le cœur, SAP	37.7A.23 ↔	Implantation d'électrode dans l'épicarde, thoracoscopique
37.7A.11 ↔	Implantation d'électrode transveineuse ventriculaire	37.7A.31 ↔	Implantation d'électrode transveineuse de choc
37.7A.12 ↔	Implantation d'électrode transveineuse ventriculaire avec capteur auriculaire	37.7A.32 ↔	Implantation d'électrode sous-cutanée de choc
37.7A.13 ↔	Implantation d'électrode transveineuse auriculaire	37.7A.33 ↔	Implantation d'électrode sous-cutanée de choc pour utilisation avec un système de défibrillation sous-cutané
37.7A.14 ↔	Implantation d'électrode transveineuse dans le ventricule gauche par le sinus coronaire	37.7A.51 ↔	Implantation d'un capteur de pression dans le cœur
37.7A.21 ↔	Implantation d'électrode dans l'épicarde, par thoracotomie et sternotomie, chirurgicale ouverte	37.7A.99 ↔	Implantation d'électrode dans le cœur, autre
37.7A.22 ↔	Implantation d'électrode dans l'épicarde, par voie sous-xyphoïdienne, chirurgicale ouverte	39.D1.11 ↔	Implantation d'un capteur de pression dans l'artère pulmonaire

Procédure F01-3

37.8E.21 ↔	Implantation de défibrillateur à resynchronisation [CRT-D]
------------	--

Procédure F01-4

00.66.00 ↔	Angioplastie coronaire transluminale percutanée [PTCA] ou athérectomie coronaire, SAP	00.66.42 ↔	Embolisation sélective de coronaires par ballonnets (détachables) embolisants
00.66.00 ↔	Angioplastie coronaire transluminale percutanée [PTCA] ou athérectomie coronaire, SAP	00.66.43 ↔	Embolisation sélective de coronaires par filtres [parapluie]
00.66.09 ↔	Angioplastie coronaire transluminale percutanée [PTCA] ou athérectomie coronaire, autre	00.66.43 ↔	Embolisation sélective de coronaires par filtres [parapluie]
00.66.09 ↔	Angioplastie coronaire transluminale percutanée [PTCA] ou athérectomie coronaire, autre	00.66.44 ↔	Embolisation sélective de coronaires par plugs
00.66.10 ↔	Fermeture transluminale percutanée de fistule coronaire	00.66.44 ↔	Embolisation sélective de coronaires par plugs
00.66.10 ↔	Fermeture transluminale percutanée de fistule coronaire	00.66.49 ↔	Embolisation sélective de coronaires, autre
00.66.20 ↔	Angioplastie coronaire transluminale percutanée [PTCA] à ballonnet, SAP	00.66.49 ↔	Embolisation sélective de coronaires, autre
00.66.20 ↔	Angioplastie coronaire transluminale percutanée [PTCA] à ballonnet, SAP	01.21 ↔	Incision et drainage de sinus crânien
00.66.21 ↔	Angioplastie coronaire [PTCA] à ballonnet libérant des substances médicamenteuses	35.31 ↔	Opérations de muscle papillaire
00.66.21 ↔	Angioplastie coronaire [PTCA] à ballonnet libérant des substances médicamenteuses	35.32 ↔	Opérations de cordages tendineux
00.66.22 ↔	Angioplastie coronaire [PTCA] à ballonnet enduit d'anticorps	35.34 ↔	Infundibulectomie
00.66.22 ↔	Angioplastie coronaire [PTCA] à ballonnet enduit d'anticorps	35.35.00 ↔	Opération de trabécules cardiaques, SAP
00.66.29 ↔	Angioplastie coronaire [PTCA] à ballonnet, autre	35.35.09 ↔	Opération de trabécules cardiaques, autre
00.66.29 ↔	Angioplastie coronaire [PTCA] à ballonnet, autre	35.35.10 ↔	Résection fibreuse ou musculaire sous-valvulaire de la valve aortique
00.66.30 ↔	Angioplastie coronaire transluminale percutanée [PTCA] par l'athérectomie rotative	35.36.00 ↔	Résection supra-valvulaire, valve cardiaque, SAP
00.66.30 ↔	Angioplastie coronaire transluminale percutanée [PTCA] par l'athérectomie rotative	35.36.09 ↔	Résection supra-valvulaire, valve cardiaque, autre
00.66.31 ↔	Angioplastie coronaire transluminale percutanée par angioplastie laser	35.36.11 ↔	Résection supra-valvulaire, valve aortique
00.66.31 ↔	Angioplastie coronaire transluminale percutanée par angioplastie laser	35.36.21 ↔	Résection supra-valvulaire, valve pulmonaire
00.66.32 ↔	Angioplastie coronaire transluminale percutanée par athérectomie	35.41.00 ↔	Élargissement de communication interauriculaire existante, SAP
00.66.32 ↔	Angioplastie coronaire transluminale percutanée par athérectomie	35.41.00 ↔	Élargissement de communication interauriculaire existante, SAP
00.66.33 ↔	Angioplastie coronaire transluminale percutanée par extraction de corps étranger	35.41.10 ↔	Élargissement de communication interauriculaire existante, par chirurgie ouverte
00.66.33 ↔	Angioplastie coronaire transluminale percutanée par extraction de corps étranger	35.41.20 ↔	Élargissement de communication interauriculaire existante, par voie transluminale percutanée
00.66.36 ↔	Angioplastie coronaire transluminale percutanée par thrombectomie	35.41.20 ↔	Élargissement de communication interauriculaire existante, par voie transluminale percutanée
00.66.36 ↔	Angioplastie coronaire transluminale percutanée par thrombectomie	35.41.99 ↔	Élargissement de communication interauriculaire existante, autre
00.66.37 ↔	Intervention vasculaire transluminale percutanée sur les coronaires par lithotripsie	35.41.99 ↔	Élargissement de communication interauriculaire existante, autre
00.66.37 ↔	Intervention vasculaire transluminale percutanée sur les coronaires par lithotripsie	35.42.00 ↔	Création de communication septale intracardiaque, SAP
00.66.38 ↔	Intervention vasculaire transluminale percutanée sur les coronaires, thrombolyse sélective	35.42.00 ↔	Création de communication septale intracardiaque, SAP
00.66.38 ↔	Intervention vasculaire transluminale percutanée sur les coronaires, thrombolyse sélective	35.42.09 ↔	Création de communication septale intracardiaque, autre
00.66.3A ↔	Intervention vasculaire transluminale percutanée sur les coronaires par les colatéraux du vaisseau correspondant	35.42.09 ↔	Création de communication septale intracardiaque, autre
00.66.3A ↔	Intervention vasculaire transluminale percutanée sur les coronaires par les colatéraux du vaisseau correspondant	35.42.10 ↔	Création de communication septale intracardiaque, technique à ciel ouvert
00.66.40 ↔	Embolisation sélective de coronaires, sans autre précision	35.42.21 ↔	Création de communication septale intracardiaque, par voie transluminale percutanée, sans implant
00.66.40 ↔	Embolisation sélective de coronaires, sans autre précision	35.42.21 ↔	Création de communication septale intracardiaque, par voie transluminale percutanée, sans implant
00.66.41 ↔	Embolisation sélective de coronaires par coils	35.42.22 ↔	Création de communication septale intracardiaque, par voie transluminale percutanée, avec implant
00.66.41 ↔	Embolisation sélective de coronaires par coils	35.42.22 ↔	Création de communication septale intracardiaque, par voie transluminale percutanée, avec implant
00.66.42 ↔	Embolisation sélective de coronaires par ballonnets (détachables) embolisants	35.43.00 ↔	Élargissement de communication interventriculaire existante, SAP
		35.43.00 ↔	Élargissement de communication interventriculaire existante, SAP
		35.43.10 ↔	Élargissement de communication interventriculaire existante, par chirurgie ouverte
		35.43.10 ↔	Élargissement de communication interventriculaire existante, par chirurgie ouverte
		35.43.20 ↔	Élargissement de communication interventriculaire existante, par voie transluminale percutanée
		35.43.20 ↔	Élargissement de communication interventriculaire existante, par voie transluminale percutanée
		35.43.99 ↔	Élargissement de communication interventriculaire existante, autre

35.43.99 ↔	Élargissement de communication interventriculaire existante, autre	35.95 ↔	Révision d'opération corrective du cœur
35.50 ↔	Réparation de communication septale intracardiaque non précisée, avec prothèse	35.98.10 ↔	Fermeture transluminale percutanée de communication interauriculaire, SAP
35.50 ↔	Réparation de communication septale intracardiaque non précisée, avec prothèse	35.98.10 ↔	Fermeture transluminale percutanée de communication interauriculaire, SAP
35.51 ↔	Réparation de communication interauriculaire avec prothèse, technique ouverte	35.98.19 ↔	Fermeture transluminale percutanée de communication interauriculaire, autre
35.51 ↔	Réparation de communication interauriculaire avec prothèse, technique ouverte	35.98.19 ↔	Fermeture transluminale percutanée de communication interauriculaire, autre
35.53 ↔	Réparation de communication interventriculaire avec prothèse, par voie ouverte	35.98.30 ↔	Fermeture transluminale percutanée de communication interventriculaire
35.53 ↔	Réparation de communication interventriculaire avec prothèse, par voie ouverte	35.98.30 ↔	Fermeture transluminale percutanée de communication interventriculaire
35.54 ↔	Réparation de défaut des coussinets endocardiques (canal AV), avec prothèse	35.98.99 ↔	Autres opérations des septa du cœur, autre
35.54 ↔	Réparation de défaut des coussinets endocardiques (canal AV), avec prothèse	35.98.99 ↔	Autres opérations des septa du cœur, autre
35.60 ↔	Réparation de communication septale intracardiaque non précisée, avec greffe de tissu	35.A1.00 ↔	Valvulotomie de la valve aortique, SAP
35.60 ↔	Réparation de communication septale intracardiaque non précisée, avec greffe de tissu	35.A1.09 ↔	Valvulotomie de la valve aortique, autre
35.61 ↔	Réparation de communication interauriculaire, avec greffe de tissu	35.A1.11 ↔	Valvulotomie de la valve aortique avec sternotomie totale comme voie d'abord
35.61 ↔	Réparation de communication interauriculaire, avec greffe de tissu	35.A1.11 ↔	Valvulotomie de la valve aortique avec sternotomie totale comme voie d'abord
35.62 ↔	Réparation de communication interventriculaire avec greffe de tissu	35.A1.12 ↔	Valvulotomie de la valve aortique avec thoracotomie mini-invasive (sternotomie partielle supérieure, thoracotomie latérale) comme voie d'abord
35.62 ↔	Réparation de communication interventriculaire avec greffe de tissu	35.A1.12 ↔	Valvulotomie de la valve aortique avec thoracotomie mini-invasive (sternotomie partielle supérieure, thoracotomie latérale) comme voie d'abord
35.63 ↔	Réparation de défauts des coussinets endocardiques (canal AV), avec greffe de tissu	35.A1.13 ↔	Valvulotomie de la valve aortique, par voie endovasculaire
35.63 ↔	Réparation de défauts des coussinets endocardiques (canal AV), avec greffe de tissu	35.A1.14 ↔	Valvulotomie de la valve aortique, guidée par cathéter, par voie transapicale
35.70 ↔	Autre réparation non précisée de communication septale intracardiaque, non précisée	35.A2.00 ↔	Valvulotomie de la valve mitrale, SAP
35.70 ↔	Autre réparation non précisée de communication septale intracardiaque, non précisée	35.A2.09 ↔	Valvulotomie de la valve mitrale, autre
35.71 ↔	Autre réparation non précisée de communication interauriculaire	35.A2.11 ↔	Valvulotomie de la valve mitrale avec sternotomie totale comme voie d'abord
35.71 ↔	Autre réparation non précisée de communication interauriculaire	35.A2.12 ↔	Valvulotomie de la valve mitrale avec thoracotomie mini-invasive (sternotomie partielle supérieure, thoracotomie latérale) comme voie d'abord
35.72.00 ↔	Réparation de communication interventriculaire, SAP	35.A2.13 ↔	Valvulotomie de la valve mitrale, par voie endovasculaire
35.72.00 ↔	Réparation de communication interventriculaire, SAP	35.A2.14 ↔	Valvulotomie de la valve mitrale, guidée par cathéter, par voie transapicale
35.72.10 ↔	Fermeture de communication interventriculaire acquise	35.A3.00 ↔	Valvulotomie de la valve pulmonaire, SAP
35.72.10 ↔	Fermeture de communication interventriculaire acquise	35.A3.09 ↔	Valvulotomie de la valve pulmonaire, autre
35.72.99 ↔	Réparation de communication interventriculaire, autre	35.A3.11 ↔	Valvulotomie de la valve pulmonaire avec sternotomie totale comme voie d'abord
35.72.99 ↔	Réparation de communication interventriculaire, autre	35.A3.12 ↔	Valvulotomie de la valve pulmonaire avec thoracotomie mini-invasive (sternotomie partielle supérieure, thoracotomie latérale) comme voie d'abord
35.73 ↔	Autre réparation non précisée de défaut des coussinets endocardiques (canal AV)	35.A3.13 ↔	Valvulotomie de la valve pulmonaire, par voie endovasculaire
35.73 ↔	Autre réparation non précisée de défaut des coussinets endocardiques (canal AV)	35.A3.14 ↔	Valvulotomie de la valve pulmonaire, guidée par cathéter, par voie transapicale
35.81 ↔	Correction totale de la tétralogie de Fallot	35.A4.00 ↔	Valvulotomie de la valve tricuspide, SAP
35.82 ↔	Correction de retour (connexion) veineux pulmonaire anormal total	35.A4.09 ↔	Valvulotomie de la valve tricuspide, autre
35.83 ↔	Correction totale de tronc artériel commun (truncus arteriosus)	35.A4.11 ↔	Valvulotomie de la valve tricuspide avec sternotomie totale comme voie d'abord
35.84 ↔	Correction totale de transposition de gros vaisseaux, NCA	35.A4.12 ↔	Valvulotomie de la valve tricuspide avec thoracotomie mini-invasive (sternotomie partielle supérieure, thoracotomie latérale) comme voie d'abord
35.85 ↔	Intervention de Norwood de type I	35.A4.13 ↔	Valvulotomie de la valve tricuspide, par voie endovasculaire
35.91 ↔	Transposition (détournement) interauriculaire du retour veineux	35.A4.14 ↔	Valvulotomie de la valve tricuspide, guidée par cathéter, par voie transapicale
35.92 ↔	Création de conduit entre ventricule droit et artère pulmonaire	35.B0 ↔	Dilatation de valve, SAP
35.93 ↔	Création de conduit entre ventricule gauche et aorte	35.B1.11 ↔	Dilatation de valve aortique, par voie endovasculaire
35.94 ↔	Création de conduit entre oreillette et artère pulmonaire	35.B1.12 ↔	Dilatation de valve mitrale, par voie endovasculaire
		35.B1.13 ↔	Dilatation de valve pulmonaire, par voie endovasculaire

- 35.B1.14 ↔ Dilatation de valve tricuspide, par voie endovasculaire
- 35.B9 ↔ Dilatation de valve, autre
- 35.C1.00 ↔ Reconstruction des cuspidés de la valve aortique, SAP
- 35.C1.09 ↔ Reconstruction des cuspidés de la valve aortique, autre
- 35.C1.11 ↔ Reconstruction des cuspidés de la valve aortique, avec sternotomie totale comme voie d'abord
- 35.C1.11 ↔ Reconstruction des cuspidés de la valve aortique, avec sternotomie totale comme voie d'abord
- 35.C1.12 ↔ Reconstruction des cuspidés de la valve aortique avec thoracotomie mini-invasive (sternotomie partielle supérieure, thoracotomie latérale) comme voie d'abord
- 35.C2.00 ↔ Reconstruction des cuspidés de la valve mitrale, SAP
- 35.C2.09 ↔ Reconstruction des cuspidés de la valve mitrale, autre
- 35.C2.11 ↔ Reconstruction des cuspidés de la valve mitrale, avec sternotomie totale comme voie d'abord
- 35.C2.12 ↔ Reconstruction des cuspidés de la valve mitrale, avec thoracotomie mini-invasive (sternotomie partielle supérieure, thoracotomie latérale) comme voie d'abord
- 35.C2.13 ↔ Reconstruction des cuspidés de la valve mitrale, par voie endovasculaire
- 35.C2.14 ↔ Reconstruction des cuspidés de la valve mitrale, guidée par cathéter, par voie transapicale
- 35.C3.00 ↔ Reconstruction des cuspidés de la valve pulmonaire, SAP
- 35.C3.09 ↔ Reconstruction des cuspidés de la valve pulmonaire, autre
- 35.C3.11 ↔ Reconstruction des cuspidés de la valve pulmonaire, avec sternotomie totale comme voie d'abord
- 35.C3.12 ↔ Reconstruction des cuspidés de la valve pulmonaire, avec thoracotomie mini-invasive (sternotomie partielle supérieure, thoracotomie latérale) comme voie d'abord
- 35.C3.13 ↔ Reconstruction des cuspidés de la valve pulmonaire, par voie endovasculaire
- 35.C3.14 ↔ Reconstruction des cuspidés de la valve pulmonaire, guidée par cathéter, par voie transapicale
- 35.C4.00 ↔ Reconstruction des cuspidés de la valve tricuspide, SAP
- 35.C4.09 ↔ Reconstruction des cuspidés de la valve tricuspide, autre
- 35.C4.11 ↔ Reconstruction des cuspidés de la valve tricuspide, avec sternotomie totale comme voie d'abord
- 35.C4.12 ↔ Reconstruction des cuspidés de la valve tricuspide, avec thoracotomie mini-invasive (sternotomie partielle supérieure, thoracotomie latérale) comme voie d'abord
- 35.C4.13 ↔ Reconstruction des cuspidés de la valve tricuspide, par voie endovasculaire
- 35.C4.14 ↔ Reconstruction des cuspidés de la valve tricuspide, guidée par cathéter, par voie transapicale
- 35.D1.00 ↔ Annuloplastie de la valve aortique, SAP
- 35.D1.09 ↔ Annuloplastie de la valve aortique, autre
- 35.D1.11 ↔ Annuloplastie de la valve aortique avec sternotomie totale comme voie d'abord
- 35.D1.12 ↔ Annuloplastie de la valve aortique avec thoracotomie mini-invasive (sternotomie partielle supérieure, thoracotomie latérale) comme voie d'abord
- 35.D1.13 ↔ Annuloplastie de la valve aortique, par voie endovasculaire
- 35.D1.14 ↔ Annuloplastie de la valve aortique, guidée par cathéter, par voie transapicale
- 35.D2.00 ↔ Annuloplastie de la valve mitrale, SAP
- 35.D2.09 ↔ Annuloplastie de la valve mitrale, autre
- 35.D2.11 ↔ Annuloplastie de la valve mitrale, avec sternotomie totale comme voie d'abord
- 35.D2.12 ↔ Annuloplastie de la valve mitrale, avec thoracotomie mini-invasive (sternotomie partielle supérieure, thoracotomie latérale) comme voie d'abord
- 35.D2.14 ↔ Annuloplastie de la valve mitrale, guidée par cathéter, par voie transapicale
- 35.D2.21 ↔ Annuloplastie de la valve mitrale, transartérielle
- 35.D2.22 ↔ Annuloplastie de la valve mitrale, transveineuse
- 35.D2.23 ↔ Annuloplastie de la valve mitrale, par le sinus coronaire
- 35.D3.00 ↔ Annuloplastie de la valve pulmonaire, SAP
- 35.D3.09 ↔ Annuloplastie de la valve pulmonaire, autre
- 35.D3.11 ↔ Annuloplastie de la valve pulmonaire, avec sternotomie totale comme voie d'abord
- 35.D3.12 ↔ Annuloplastie de la valve pulmonaire, avec thoracotomie mini-invasive (sternotomie partielle supérieure, thoracotomie latérale) comme voie d'abord
- 35.D3.13 ↔ Annuloplastie de la valve pulmonaire, par voie endovasculaire
- 35.D3.14 ↔ Annuloplastie de la valve pulmonaire, guidée par cathéter, par voie transapicale
- 35.D4.00 ↔ Annuloplastie de la valve tricuspide, SAP
- 35.D4.09 ↔ Annuloplastie de la valve tricuspide, autre
- 35.D4.11 ↔ Annuloplastie de la valve tricuspide, avec sternotomie totale comme voie d'abord
- 35.D4.12 ↔ Annuloplastie de la valve tricuspide, avec thoracotomie mini-invasive (sternotomie partielle supérieure, thoracotomie latérale) comme voie d'abord
- 35.D4.14 ↔ Annuloplastie de la valve tricuspide, guidée par cathéter, par voie transapicale
- 35.D4.21 ↔ Annuloplastie de la valve tricuspide, transartérielle
- 35.D4.22 ↔ Annuloplastie de la valve tricuspide, transveineuse
- 35.E1.00 ↔ Valvuloplastie de la valve aortique, SAP
- 35.E1.09 ↔ Valvuloplastie de la valve aortique, autre
- 35.E1.11 ↔ Valvuloplastie de la valve aortique avec sternotomie totale comme voie d'abord
- 35.E1.12 ↔ Valvuloplastie de la valve aortique avec thoracotomie mini-invasive (sternotomie partielle supérieure, thoracotomie latérale) comme voie d'abord
- 35.E1.13 ↔ Valvuloplastie de la valve aortique, par voie endovasculaire
- 35.E1.14 ↔ Valvuloplastie de la valve aortique, guidée par cathéter, par voie transapicale
- 35.E2.00 ↔ Valvuloplastie de valve mitrale, NAS
- 35.E2.09 ↔ Valvuloplastie de valve mitrale, autre
- 35.E2.11 ↔ Valvuloplastie de la valve mitrale avec sternotomie totale comme voie d'abord
- 35.E2.12 ↔ Valvuloplastie de la valve mitrale avec thoracotomie mini-invasive (sternotomie partielle supérieure, thoracotomie latérale) comme voie d'abord
- 35.E2.13 ↔ Valvuloplastie de la valve mitrale, par voie endovasculaire, transartérielle
- 35.E2.14 ↔ Valvuloplastie de la valve mitrale, par voie endovasculaire, transveineuse
- 35.E2.15 ↔ Valvuloplastie de la valve mitrale, guidée par cathéter, par voie transapicale
- 35.E3.00 ↔ Valvuloplastie de valve pulmonaire, SAP
- 35.E3.09 ↔ Valvuloplastie de valve pulmonaire, autre
- 35.E3.11 ↔ Valvuloplastie de la valve pulmonaire avec sternotomie totale comme voie d'abord
- 35.E3.12 ↔ Valvuloplastie de la valve pulmonaire avec thoracotomie mini-invasive (sternotomie partielle supérieure, thoracotomie latérale) comme voie d'abord
- 35.E3.13 ↔ Valvuloplastie de la valve pulmonaire, par voie endovasculaire
- 35.E3.14 ↔ Valvuloplastie de la valve pulmonaire, guidée par cathéter, par voie transapicale
- 35.E4.00 ↔ Valvuloplastie de la valve tricuspide, SAP

35.E4.09 ↔	Valvuloplastie de la valve tricuspide, autre	35.F1.45 ↔	Remplacement de la valve aortique par xéno greffe auto-expansible, sans suture, par voie transapicale, avec utilisation d'un système d'abord et d'obturation apical percutané
35.E4.11 ↔	Valvuloplastie de la valve tricuspide avec sternotomie totale comme voie d'abord	35.F1.51 ↔	Remplacement de la valve aortique par prothèse mécanique, avec sternotomie totale comme voie d'abord
35.E4.12 ↔	Valvuloplastie de la valve tricuspide avec thoracotomie mini-invasive (sternotomie partielle supérieure, thoracotomie latérale) comme voie d'abord	35.F1.52 ↔	Remplacement de la valve aortique par prothèse mécanique, avec thoracotomie mini-invasive (sternotomie partielle supérieure, thoracotomie latérale) comme voie d'abord
35.E4.14 ↔	Valvuloplastie de la valve tricuspide, guidée par cathéter, par voie transapicale	35.F1.61 ↔	Remplacement de la valve aortique par prothèse vasculaire avec valve, biologique, avec sternotomie totale comme voie d'abord
35.E4.15 ↔	Valvuloplastie de la valve tricuspide, par voie endovasculaire, transartérielle	35.F1.62 ↔	Remplacement de la valve aortique par prothèse vasculaire avec valve, biologique avec thoracotomie mini-invasive (sternotomie partielle supérieure, thoracotomie latérale) comme voie d'abord
35.E4.16 ↔	Valvuloplastie de la valve tricuspide, par voie endovasculaire, transveineuse	35.F1.71 ↔	Remplacement de la valve aortique par prothèse vasculaire avec valve, mécanique, avec sternotomie totale comme voie d'abord
35.F1.00 ↔	Remplacement de la valve aortique par une prothèse valvulaire ou par une prothèse vasculaire avec valve, SAP	35.F1.72 ↔	Remplacement de la valve aortique par prothèse vasculaire avec valve, mécanique, avec thoracotomie mini-invasive (sternotomie partielle supérieure, thoracotomie latérale) comme voie d'abord
35.F1.09 ↔	Remplacement de la valve aortique par une prothèse valvulaire ou par une prothèse vasculaire avec valve, autre	35.F1.81 ↔	Remplacement de la valve aortique par allogreffe décellularisée [homogreffe], avec sternotomie totale comme voie d'abord
35.F1.11 ↔	Remplacement de la valve aortique par allogreffe [homogreffe], avec sternotomie totale comme voie d'abord	35.F1.82 ↔	Remplacement de la valve aortique par allogreffe décellularisée [homogreffe], avec thoracotomie mini-invasive (sternotomie partielle supérieure, thoracotomie latérale) comme voie d'abord
35.F1.12 ↔	Remplacement de la valve aortique par allogreffe [homogreffe], avec thoracotomie mini-invasive (sternotomie partielle supérieure, thoracotomie latérale) comme voie d'abord	35.F1.A2 ↔	Remplacement de la valve aortique par xéno greffe expansible par ballonnet avec sutures de fixation, avec thoracotomie mini-invasive (sternotomie partielle supérieure, thoracotomie latérale) comme voie d'abord
35.F1.21 ↔	Remplacement de la valve aortique par xéno greffe (bioprothèse), avec sternotomie totale comme voie d'abord	35.F1.B2 ↔	Remplacement de la valve aortique par xéno greffe repoussant le calcium, avec thoracotomie mini-invasive (sternotomie partielle supérieure, thoracotomie latérale) comme voie d'abord
35.F1.22 ↔	Remplacement de la valve aortique par xéno greffe (bioprothèse), avec thoracotomie mini-invasive (sternotomie partielle supérieure, thoracotomie latérale) comme voie d'abord	35.F2.00 ↔	Remplacement de la valve mitrale par prothèse valvulaire, SAP
35.F1.23 ↔	Remplacement de la valve aortique par xéno greffe (bioprothèse), par voie endovasculaire	35.F2.09 ↔	Remplacement de la valve mitrale par prothèse valvulaire, autre
35.F1.24 ↔	Remplacement de la valve aortique par xéno greffe (bioprothèse), par voie transapicale	35.F2.11 ↔	Remplacement de la valve mitrale par allogreffe [homogreffe], avec sternotomie totale comme voie d'abord
35.F1.25 ↔	Remplacement de la valve aortique par xéno greffe (bioprothèse), par voie transapicale, avec utilisation d'un système d'abord et d'obturation apical percutané	35.F2.12 ↔	Remplacement de la valve mitrale par allogreffe [homogreffe], avec thoracotomie mini-invasive (sternotomie partielle supérieure, thoracotomie latérale) comme voie d'abord
35.F1.26 ↔	Remplacement de la valve aortique par xéno greffe (bioprothèse), par voie endovasculaire, transcavale	35.F2.21 ↔	Remplacement de la valve mitrale par xéno greffe (bioprothèse), avec sternotomie totale comme voie d'abord
35.F1.31 ↔	Remplacement de la valve aortique par xéno greffe, sans stent, avec sternotomie totale comme voie d'abord	35.F2.22 ↔	Remplacement de la valve mitrale par xéno greffe (bioprothèse), avec thoracotomie mini-invasive (sternotomie partielle supérieure, thoracotomie latérale) comme voie d'abord
35.F1.32 ↔	Remplacement de valve aortique par xéno greffe, sans stent, avec thoracotomie mini-invasive (sternotomie partielle supérieure, thoracotomie latérale) comme voie d'abord	35.F2.23 ↔	Remplacement de la valve mitrale par xéno greffe (bioprothèse), par voie endovasculaire
35.F1.33 ↔	Remplacement de la valve aortique par xéno greffe, sans stent, par voie endovasculaire	35.F2.24 ↔	Remplacement de la valve mitrale par xéno greffe (bioprothèse), par voie transapicale
35.F1.34 ↔	Remplacement de la valve aortique par xéno greffe, sans stent, par voie transapicale	35.F2.25 ↔	Remplacement de la valve mitrale par xéno greffe (bioprothèse), par voie transapicale, avec utilisation d'un système d'abord et d'obturation apical percutané
35.F1.35 ↔	Remplacement de la valve aortique par xéno greffe, sans stent, par voie transapicale, avec utilisation d'un système d'abord et d'obturation apical percutané	35.F2.26 ↔	Remplacement de la valve mitrale par xéno greffe (bioprothèse) avec ancrage transapical
35.F1.41 ↔	Remplacement de la valve aortique par xéno greffe auto-expansible, sans suture, avec sternotomie totale comme voie d'abord		
35.F1.42 ↔	Remplacement de valve aortique par xéno greffe auto-expansible, sans suture, avec thoracotomie mini-invasive (sternotomie partielle supérieure, thoracotomie latérale) comme voie d'abord		
35.F1.43 ↔	Remplacement de la valve aortique par xéno greffe auto-expansible, sans suture, par voie endovasculaire		
35.F1.44 ↔	Remplacement de la valve aortique par xéno greffe auto-expansible, sans suture, par voie transapicale		

- 35.F2.31 ↔ Remplacement de la valve mitrale par xéno greffe, sans stent, avec sternotomie totale comme voie d'abord
- 35.F2.32 ↔ Remplacement de la valve mitrale par xéno greffe, sans stent, avec thoracotomie mini-invasive (sternotomie partielle supérieure, thoracotomie latérale) comme voie d'abord
- 35.F2.33 ↔ Remplacement de la valve mitrale par xéno greffe, sans stent, par voie endovasculaire
- 35.F2.34 ↔ Remplacement de la valve mitrale par xéno greffe, sans stent, par voie transapicale
- 35.F2.51 ↔ Remplacement de la valve mitrale par prothèse mécanique, avec sternotomie totale comme voie d'abord
- 35.F2.52 ↔ Remplacement de la valve mitrale par prothèse mécanique, avec thoracotomie mini-invasive (sternotomie partielle supérieure, thoracotomie latérale) comme voie d'abord
- 35.F3.00 ↔ Remplacement de la valve pulmonaire par prothèse valvulaire ou prothèse vasculaire avec valve, SAP
- 35.F3.00 ↔ Remplacement de la valve pulmonaire par prothèse valvulaire ou prothèse vasculaire avec valve, SAP
- 35.F3.09 ↔ Remplacement de la valve pulmonaire par prothèse valvulaire ou prothèse vasculaire avec valve, autre
- 35.F3.09 ↔ Remplacement de la valve pulmonaire par prothèse valvulaire ou prothèse vasculaire avec valve, autre
- 35.F3.11 ↔ Remplacement de la valve pulmonaire par allogreffe [homogreffe], avec sternotomie totale comme voie d'abord
- 35.F3.11 ↔ Remplacement de la valve pulmonaire par allogreffe [homogreffe], avec sternotomie totale comme voie d'abord
- 35.F3.12 ↔ Remplacement de la valve pulmonaire par allogreffe [homogreffe], avec thoracotomie mini-invasive (sternotomie partielle supérieure, thoracotomie latérale) comme voie d'abord
- 35.F3.12 ↔ Remplacement de la valve pulmonaire par allogreffe [homogreffe], avec thoracotomie mini-invasive (sternotomie partielle supérieure, thoracotomie latérale) comme voie d'abord
- 35.F3.21 ↔ Remplacement de la valve pulmonaire par xéno greffe (bioprothèse), avec sternotomie totale comme voie d'abord
- 35.F3.21 ↔ Remplacement de la valve pulmonaire par xéno greffe (bioprothèse), avec sternotomie totale comme voie d'abord
- 35.F3.22 ↔ Remplacement de la valve pulmonaire par xéno greffe (bioprothèse), avec thoracotomie mini-invasive (sternotomie partielle supérieure, thoracotomie latérale) comme voie d'abord
- 35.F3.22 ↔ Remplacement de la valve pulmonaire par xéno greffe (bioprothèse), avec thoracotomie mini-invasive (sternotomie partielle supérieure, thoracotomie latérale) comme voie d'abord
- 35.F3.23 ↔ Remplacement de la valve pulmonaire par xéno greffe (bioprothèse), par voie endovasculaire
- 35.F3.24 ↔ Remplacement de la valve pulmonaire par xéno greffe (bioprothèse), par voie transapicale
- 35.F3.25 ↔ Remplacement de la valve pulmonaire par xéno greffe (bioprothèse), par voie transapicale, avec utilisation d'un système d'abord et d'obturation apical percutané
- 35.F3.31 ↔ Remplacement de la valve pulmonaire par xéno greffe, sans stent, avec sternotomie totale comme voie d'abord
- 35.F3.31 ↔ Remplacement de la valve pulmonaire par xéno greffe, sans stent, avec sternotomie totale comme voie d'abord
- 35.F3.32 ↔ Remplacement de la valve pulmonaire par xéno greffe, sans stent, avec thoracotomie mini-invasive (sternotomie partielle supérieure, thoracotomie latérale) comme voie d'abord
- 35.F3.32 ↔ Remplacement de la valve pulmonaire par xéno greffe, sans stent, avec thoracotomie mini-invasive (sternotomie partielle supérieure, thoracotomie latérale) comme voie d'abord
- 35.F3.33 ↔ Remplacement de la valve pulmonaire par xéno greffe, sans stent, par voie endovasculaire
- 35.F3.34 ↔ Remplacement de la valve pulmonaire par xéno greffe, sans stent, par voie transapicale
- 35.F3.35 ↔ Remplacement de la valve pulmonaire par xéno greffe, sans stent, par voie transapicale, avec utilisation d'un système d'abord et d'obturation apical percutané
- 35.F3.51 ↔ Remplacement de la valve pulmonaire par prothèse mécanique, avec sternotomie totale comme voie d'abord
- 35.F3.51 ↔ Remplacement de la valve pulmonaire par prothèse mécanique, avec sternotomie totale comme voie d'abord
- 35.F3.52 ↔ Remplacement de la valve pulmonaire par prothèse mécanique, avec thoracotomie mini-invasive (sternotomie partielle supérieure, thoracotomie latérale) comme voie d'abord
- 35.F3.52 ↔ Remplacement de la valve pulmonaire par prothèse mécanique, avec thoracotomie mini-invasive (sternotomie partielle supérieure, thoracotomie latérale) comme voie d'abord
- 35.F3.61 ↔ Remplacement de la valve pulmonaire par prothèse vasculaire avec valve, biologique, avec sternotomie totale comme voie d'abord
- 35.F3.61 ↔ Remplacement de la valve pulmonaire par prothèse vasculaire avec valve, biologique, avec sternotomie totale comme voie d'abord
- 35.F3.62 ↔ Remplacement de la valve pulmonaire par prothèse vasculaire avec valve, biologique avec thoracotomie mini-invasive (sternotomie partielle supérieure, thoracotomie latérale) comme voie d'abord
- 35.F3.62 ↔ Remplacement de la valve pulmonaire par prothèse vasculaire avec valve, biologique avec thoracotomie mini-invasive (sternotomie partielle supérieure, thoracotomie latérale) comme voie d'abord
- 35.F3.71 ↔ Remplacement de la valve pulmonaire par prothèse vasculaire avec valve, mécanique, avec sternotomie totale comme voie d'abord
- 35.F3.71 ↔ Remplacement de la valve pulmonaire par prothèse vasculaire avec valve, mécanique, avec sternotomie totale comme voie d'abord
- 35.F3.72 ↔ Remplacement de la valve pulmonaire par prothèse vasculaire avec valve, mécanique, avec thoracotomie mini-invasive (sternotomie partielle supérieure, thoracotomie latérale) comme voie d'abord
- 35.F3.72 ↔ Remplacement de la valve pulmonaire par prothèse vasculaire avec valve, mécanique, avec thoracotomie mini-invasive (sternotomie partielle supérieure, thoracotomie latérale) comme voie d'abord
- 35.F3.81 ↔ Remplacement de la valve pulmonaire par allogreffe décellularisée [homogreffe], avec sternotomie totale comme voie d'abord
- 35.F3.81 ↔ Remplacement de la valve pulmonaire par allogreffe décellularisée [homogreffe], avec sternotomie totale comme voie d'abord
- 35.F3.82 ↔ Remplacement de la valve pulmonaire par allogreffe décellularisée [homogreffe], avec thoracotomie mini-invasive (sternotomie partielle supérieure, thoracotomie latérale) comme voie d'abord

35.F3.82 ↔	Remplacement de la valve pulmonaire par allogreffe décellularisée [homogreffe], avec thoracotomie mini-invasive (sternotomie partielle supérieure, thoracotomie latérale) comme voie d'abord	35.G3.13 ↔	Révision d'un remplacement de la valve pulmonaire, par voie endovasculaire
35.F4.00 ↔	Remplacement de la valve tricuspide par prothèse valvulaire, SAP	35.G3.14 ↔	Révision d'un remplacement de la valve pulmonaire, par voie transapicale
35.F4.09 ↔	Remplacement de la valve tricuspide par prothèse valvulaire, autre	35.G4.11 ↔	Révision d'un remplacement de la valve tricuspide, avec sternotomie totale comme voie d'abord
35.F4.11 ↔	Remplacement de la valve tricuspide par allogreffe [homogreffe], avec sternotomie totale comme voie d'abord	35.G4.12 ↔	Révision d'un remplacement de la valve tricuspide, avec thoracotomie mini-invasive (sternotomie partielle supérieure, thoracotomie latérale) comme voie d'abord
35.F4.12 ↔	Remplacement de la valve tricuspide par allogreffe [homogreffe], avec thoracotomie mini-invasive (sternotomie partielle supérieure, thoracotomie latérale) comme voie d'abord	35.G4.13 ↔	Révision d'un remplacement de la valve tricuspide, par voie endovasculaire
35.F4.21 ↔	Remplacement de la valve tricuspide par xénogreffe (bioprothèse), avec sternotomie totale comme voie d'abord	35.G4.14 ↔	Révision d'un remplacement de la valve tricuspide, par voie transapicale
35.F4.22 ↔	Remplacement de la valve tricuspide par xénogreffe (bioprothèse), avec thoracotomie mini-invasive (sternotomie partielle supérieure, thoracotomie latérale) comme voie d'abord	35.G9 ↔	Révision d'un remplacement de valve cardiaque, autre
35.F4.23 ↔	Remplacement de la valve tricuspide par xénogreffe (bioprothèse), par voie endovasculaire	35.H1.00 ↔	Retrait ainsi qu'implantation d'une nouvelle prothèse valvulaire aortique ou d'une prothèse vasculaire avec valve, SAP
35.F4.24 ↔	Remplacement de la valve tricuspide par xénogreffe (bioprothèse), par voie transapicale	35.H1.09 ↔	Retrait ainsi qu'implantation d'une nouvelle prothèse valvulaire aortique ou d'une prothèse vasculaire avec valve, autre
35.F4.31 ↔	Remplacement de la valve tricuspide par xénogreffe, sans stent, avec sternotomie totale comme voie d'abord	35.H1.11 ↔	Retrait d'une prothèse valvulaire aortique ainsi qu'implantation d'une allogreffe [homogreffe], avec sternotomie totale comme voie d'abord
35.F4.32 ↔	Remplacement de la valve tricuspide par xénogreffe, sans stent, avec thoracotomie mini-invasive (sternotomie partielle supérieure, thoracotomie latérale) comme voie d'abord	35.H1.12 ↔	Retrait d'une prothèse valvulaire aortique ainsi qu'implantation d'une allogreffe [homogreffe], avec thoracotomie mini-invasive (sternotomie partielle supérieure, thoracotomie latérale) comme voie d'abord
35.F4.33 ↔	Remplacement de la valve tricuspide par xénogreffe, sans stent, par voie endovasculaire	35.H1.21 ↔	Retrait d'une prothèse valvulaire aortique ainsi qu'implantation d'une xénogreffe (bioprothèse), avec sternotomie totale comme voie d'abord
35.F4.34 ↔	Remplacement de la valve tricuspide par xénogreffe, sans stent, par voie transapicale	35.H1.22 ↔	Retrait d'une prothèse valvulaire aortique ainsi qu'implantation d'une xénogreffe (bioprothèse), avec thoracotomie mini-invasive (sternotomie partielle supérieure, thoracotomie latérale) comme voie d'abord
35.F4.51 ↔	Remplacement de la valve tricuspide par prothèse mécanique, avec sternotomie totale comme voie d'abord	35.H1.31 ↔	Retrait d'une prothèse valvulaire aortique ainsi qu'implantation d'une xénogreffe, sans stent, avec sternotomie totale comme voie d'abord
35.F4.52 ↔	Remplacement de la valve tricuspide par prothèse mécanique, avec thoracotomie mini-invasive (sternotomie partielle supérieure, thoracotomie latérale) comme voie d'abord	35.H1.32 ↔	Retrait d'une prothèse valvulaire aortique ainsi qu'implantation d'une xénogreffe, sans stent, avec thoracotomie mini-invasive (sternotomie partielle supérieure, thoracotomie latérale) comme voie d'abord
35.G0 ↔	Révision d'un remplacement de la valve, SAP	35.H1.41 ↔	Retrait d'une prothèse valvulaire aortique ainsi qu'implantation d'une xénogreffe auto-expansible, sans suture, avec sternotomie totale comme voie d'abord
35.G1.11 ↔	Révision d'un remplacement de la valve aortique, avec sternotomie totale comme voie d'abord	35.H1.42 ↔	Retrait d'une prothèse valvulaire aortique ainsi qu'implantation d'une xénogreffe auto-expansible, sans suture, avec thoracotomie mini-invasive (sternotomie partielle supérieure, thoracotomie latérale) comme voie d'abord
35.G1.12 ↔	Révision d'un remplacement de la valve aortique, avec thoracotomie mini-invasive (sternotomie partielle supérieure, thoracotomie latérale) comme voie d'abord	35.H1.51 ↔	Retrait d'une prothèse valvulaire aortique ainsi qu'implantation d'une prothèse mécanique, avec sternotomie totale comme voie d'abord
35.G1.13 ↔	Révision d'un remplacement de la valve aortique, par voie endovasculaire	35.H1.52 ↔	Retrait d'une prothèse valvulaire aortique ainsi qu'implantation d'une prothèse mécanique, avec thoracotomie mini-invasive (sternotomie partielle supérieure, thoracotomie latérale) comme voie d'abord
35.G1.14 ↔	Révision d'un remplacement de la valve aortique, par voie transapicale	35.H1.61 ↔	Retrait d'une prothèse valvulaire aortique ainsi qu'implantation d'une prothèse vasculaire avec valve, biologique, avec sternotomie totale comme voie d'abord
35.G2.11 ↔	Révision d'un remplacement de la valve mitrale, avec sternotomie totale comme voie d'abord		
35.G2.12 ↔	Révision d'un remplacement de la valve mitrale, avec thoracotomie mini-invasive (sternotomie partielle supérieure, thoracotomie latérale) comme voie d'abord		
35.G2.13 ↔	Révision d'un remplacement de la valve mitrale, par voie endovasculaire		
35.G2.14 ↔	Révision d'un remplacement de la valve mitrale, par voie transapicale		
35.G3.11 ↔	Révision d'un remplacement de la valve pulmonaire, avec sternotomie totale comme voie d'abord		
35.G3.12 ↔	Révision d'un remplacement de la valve pulmonaire, avec thoracotomie mini-invasive (sternotomie partielle supérieure, thoracotomie latérale) comme voie d'abord		

- 35.H1.62 ↔ Retrait d'une prothèse valvulaire aortique ainsi qu'implantation d'une prothèse vasculaire avec valve, biologique avec thoracotomie mini-invasive (sternotomie partielle supérieure, thoracotomie latérale) comme voie d'abord
- 35.H1.71 ↔ Retrait d'une prothèse valvulaire aortique ainsi qu'implantation d'une prothèse vasculaire avec valve, mécanique, avec sternotomie totale comme voie d'abord
- 35.H1.72 ↔ Retrait d'une prothèse valvulaire aortique ainsi qu'implantation d'une prothèse vasculaire avec valve, mécanique avec thoracotomie mini-invasive (sternotomie partielle supérieure, thoracotomie latérale) comme voie d'abord
- 35.H1.81 ↔ Retrait d'une prothèse valvulaire aortique ainsi qu'implantation d'une allogreffe décellularisée [homogreffe], avec sternotomie totale comme voie d'abord
- 35.H1.82 ↔ Retrait d'une prothèse valvulaire aortique ainsi qu'implantation d'une allogreffe décellularisée [homogreffe], avec thoracotomie mini-invasive (sternotomie partielle supérieure, thoracotomie latérale) comme voie d'abord
- 35.H1.A2 ↔ Retrait d'une prothèse valvulaire aortique ainsi qu'implantation d'une xénogreffe expansible par ballonnet avec sutures de fixation, avec thoracotomie mini-invasive (sternotomie partielle supérieure, thoracotomie latérale) comme voie d'abord
- 35.H1.B2 ↔ Retrait d'une prothèse valvulaire aortique ainsi qu'implantation d'une xénogreffe repoussant le calcium, avec thoracotomie mini-invasive (sternotomie partielle supérieure, thoracotomie latérale) comme voie d'abord
- 35.H2.00 ↔ Retrait ainsi qu'implantation d'une nouvelle prothèse valvulaire mitrale, SAP
- 35.H2.09 ↔ Retrait ainsi qu'implantation d'une nouvelle prothèse valvulaire mitrale, autre
- 35.H2.11 ↔ Retrait d'une prothèse valvulaire mitrale ainsi qu'implantation d'une allogreffe [homogreffe], avec sternotomie totale comme voie d'abord
- 35.H2.12 ↔ Retrait d'une prothèse valvulaire mitrale ainsi qu'implantation d'une allogreffe [homogreffe], avec thoracotomie mini-invasive (sternotomie partielle supérieure, thoracotomie latérale) comme voie d'abord
- 35.H2.21 ↔ Retrait d'une prothèse valvulaire mitrale ainsi qu'implantation d'une xénogreffe (bioprothèse), avec sternotomie totale comme voie d'abord
- 35.H2.22 ↔ Retrait d'une prothèse valvulaire mitrale ainsi qu'implantation d'une xénogreffe (bioprothèse), avec thoracotomie mini-invasive (sternotomie partielle supérieure, thoracotomie latérale) comme voie d'abord
- 35.H2.23 ↔ Retrait d'une prothèse valvulaire mitrale ainsi qu'implantation d'une xénogreffe (bioprothèse), par voie endovasculaire
- 35.H2.23 ↔ Retrait d'une prothèse valvulaire mitrale ainsi qu'implantation d'une xénogreffe (bioprothèse), par voie endovasculaire
- 35.H2.24 ↔ Retrait d'une prothèse valvulaire mitrale ainsi qu'implantation d'une xénogreffe (bioprothèse), par voie transapicale
- 35.H2.24 ↔ Retrait d'une prothèse valvulaire mitrale ainsi qu'implantation d'une xénogreffe (bioprothèse), par voie transapicale
- 35.H2.25 ↔ Retrait d'une prothèse valvulaire mitrale ainsi qu'implantation d'une xénogreffe (bioprothèse), par voie transapicale, avec utilisation d'un système d'abord et d'obturation apical percutané
- 35.H2.25 ↔ Retrait d'une prothèse valvulaire mitrale ainsi qu'implantation d'une xénogreffe (bioprothèse), par voie transapicale, avec utilisation d'un système d'abord et d'obturation apical percutané
- 35.H2.26 ↔ Retrait d'une prothèse valvulaire mitrale ainsi qu'implantation d'une xénogreffe (bioprothèse) avec ancrage transapical
- 35.H2.26 ↔ Retrait d'une prothèse valvulaire mitrale ainsi qu'implantation d'une xénogreffe (bioprothèse) avec ancrage transapical
- 35.H2.31 ↔ Retrait d'une prothèse valvulaire mitrale ainsi qu'implantation d'une xénogreffe, sans stent, avec sternotomie totale comme voie d'abord
- 35.H2.32 ↔ Retrait d'une prothèse valvulaire mitrale ainsi qu'implantation d'une xénogreffe, sans stent, avec thoracotomie mini-invasive (sternotomie partielle supérieure, thoracotomie latérale) comme voie d'abord
- 35.H2.33 ↔ Retrait d'une prothèse valvulaire mitrale ainsi qu'implantation d'une xénogreffe, sans stent, par voie endovasculaire
- 35.H2.33 ↔ Retrait d'une prothèse valvulaire mitrale ainsi qu'implantation d'une xénogreffe, sans stent, par voie endovasculaire
- 35.H2.34 ↔ Retrait d'une prothèse valvulaire mitrale ainsi qu'implantation d'une xénogreffe, sans stent, par voie transapicale
- 35.H2.34 ↔ Retrait d'une prothèse valvulaire mitrale ainsi qu'implantation d'une xénogreffe, sans stent, par voie transapicale
- 35.H2.51 ↔ Retrait d'une prothèse valvulaire mitrale ainsi qu'implantation d'une prothèse mécanique, avec sternotomie totale comme voie d'abord
- 35.H2.52 ↔ Retrait d'une prothèse valvulaire mitrale ainsi qu'implantation d'une prothèse mécanique, avec thoracotomie mini-invasive (sternotomie partielle supérieure, thoracotomie latérale) comme voie d'abord
- 35.H3.00 ↔ Retrait ainsi qu'implantation d'une nouvelle prothèse valvulaire pulmonaire ou d'une prothèse vasculaire avec valve, SAP
- 35.H3.00 ↔ Retrait ainsi qu'implantation d'une nouvelle prothèse valvulaire pulmonaire ou d'une prothèse vasculaire avec valve, SAP
- 35.H3.09 ↔ Retrait ainsi qu'implantation d'une nouvelle prothèse valvulaire pulmonaire ou d'une prothèse vasculaire avec valve, autre
- 35.H3.09 ↔ Retrait ainsi qu'implantation d'une nouvelle prothèse valvulaire pulmonaire ou d'une prothèse vasculaire avec valve, autre
- 35.H3.11 ↔ Retrait d'une prothèse valvulaire pulmonaire ainsi qu'implantation d'une allogreffe [homogreffe], avec sternotomie totale comme voie d'abord
- 35.H3.11 ↔ Retrait d'une prothèse valvulaire pulmonaire ainsi qu'implantation d'une allogreffe [homogreffe], avec sternotomie totale comme voie d'abord
- 35.H3.12 ↔ Retrait d'une prothèse valvulaire pulmonaire ainsi qu'implantation d'une allogreffe [homogreffe], avec thoracotomie mini-invasive (sternotomie partielle supérieure, thoracotomie latérale) comme voie d'abord
- 35.H3.12 ↔ Retrait d'une prothèse valvulaire pulmonaire ainsi qu'implantation d'une allogreffe [homogreffe], avec thoracotomie mini-invasive (sternotomie partielle supérieure, thoracotomie latérale) comme voie d'abord
- 35.H3.21 ↔ Retrait d'une prothèse valvulaire pulmonaire ainsi qu'implantation d'une xénogreffe (bioprothèse), avec sternotomie totale comme voie d'abord

- 35.H4.51 ↔ Retrait d'une prothèse valvulaire tricuspide ainsi qu'implantation consécutive d'une prothèse mécanique, avec sternotomie totale comme voie d'abord
- 35.H4.52 ↔ Retrait d'une prothèse valvulaire tricuspide ainsi qu'implantation d'une prothèse mécanique, avec thoracotomie mini-invasive (sternotomie partielle supérieure, thoracotomie latérale) comme voie d'abord
- 35.I1.11 ↔ Opération de Brock
- 35.I2.11 ↔ Opération selon Ross
- 35.I3.11 ↔ Intervention de Tirone David
- 35.I3.12 ↔ Opération selon Yacoub
- 36.03.00 ↔ Angioplastie d'artère coronaire à thorax ouvert, SAP
- 36.03.09 ↔ Angioplastie d'artère coronaire à thorax ouvert, autre
- 36.03.11 ↔ Endartériectomie d'artère coronaire, par chirurgie ouverte
- 36.03.12 ↔ Endartériectomie d'artère coronaire avec patch, par chirurgie ouverte
- 36.03.21 ↔ Endartériectomie d'artère coronaire, par chirurgie ouverte, avec implantation de stents sans libération de substance médicamenteuse, dans une artère coronaire
- 36.03.22 ↔ Endartériectomie d'artère coronaire, par chirurgie ouverte, avec implantation de stents sans libération de substance médicamenteuse, dans plusieurs artères coronaires
- 36.03.31 ↔ Endartériectomie d'artère coronaire, par chirurgie ouverte, avec implantation de stents auto-expansibles sans libération de substance médicamenteuse, dans une artère coronaire
- 36.03.32 ↔ Endartériectomie d'artère coronaire, par chirurgie ouverte, avec implantation de stents auto-expansibles sans libération de substance médicamenteuse, dans plusieurs artères coronaires
- 36.03.41 ↔ Endartériectomie d'artère coronaire, par chirurgie ouverte, avec implantation d'un stent de bifurcation, sans libération de substance médicamenteuse
- 36.03.51 ↔ Endartériectomie d'artère coronaire, par chirurgie ouverte, avec implantation de stents avec libération de substance médicamenteuse, dans une artère coronaire
- 36.03.52 ↔ Endartériectomie d'artère coronaire, par chirurgie ouverte, avec implantation de stents avec libération de substance médicamenteuse, dans plusieurs artères coronaires
- 36.03.61 ↔ Endartériectomie d'artère coronaire, par chirurgie ouverte, avec implantation de stents auto-expansibles avec libération de substance médicamenteuse, dans une artère coronaire
- 36.03.62 ↔ Endartériectomie d'artère coronaire, par chirurgie ouverte, avec implantation de stents auto-expansibles avec libération de substance médicamenteuse, dans plusieurs artères coronaires
- 36.03.71 ↔ Endartériectomie d'artère coronaire, par chirurgie ouverte, avec implantation d'un stent de bifurcation avec libération de substance médicamenteuse
- 36.03.81 ↔ Endartériectomie d'artère coronaire, par chirurgie ouverte, avec implantation de stents imprégnés dans une artère coronaire
- 36.03.82 ↔ Endartériectomie d'artère coronaire, par chirurgie ouverte, avec implantation de stents imprégnés dans plusieurs artères coronaires
- 36.08.00 ↔ Implantation de stents coronaires, par voie transluminale percutanée, SAP
- 36.08.09 ↔ Implantation de stents coronaires, par voie transluminale percutanée, autre
- 36.08.11 ↔ Implantation par voie transluminale percutanée de stents sans libération de substances médicamenteuses, dans une artère coronaire
- 36.08.12 ↔ Implantation par voie transluminale percutanée de stents sans libération de substances médicamenteuses, dans plusieurs artères coronaires
- 36.08.13 ↔ Implantation par voie transluminale percutanée de stents auto-expansibles sans libération de substances médicamenteuses, dans une artère coronaire
- 36.08.14 ↔ Implantation par voie transluminale percutanée de stents auto-expansibles sans libération de substances médicamenteuses, dans plusieurs artères coronaires
- 36.08.15 ↔ Implantation par voie transluminale percutanée d'un stent de bifurcation sans libération de substances médicamenteuses, dans des artères coronaires
- 36.08.21 ↔ Implantation par voie transluminale percutanée de stents avec libération de substances médicamenteuses, dans une artère coronaire
- 36.08.22 ↔ Implantation par voie transluminale percutanée de stents avec libération de substances médicamenteuses, dans plusieurs artères coronaires
- 36.08.23 ↔ Implantation par voie transluminale percutanée de stents auto-expansibles avec libération de substances médicamenteuses, dans une artère coronaire
- 36.08.24 ↔ Implantation par voie transluminale percutanée de stents auto-expansibles avec libération de substances médicamenteuses, dans plusieurs artères coronaires
- 36.08.25 ↔ Implantation par voie transluminale percutanée d'un stent de bifurcation avec libération de substances médicamenteuses, dans des artères coronaires
- 36.08.31 ↔ Implantation par voie transluminale percutanée de stents imprégnés, dans une artère coronaire
- 36.08.32 ↔ Implantation par voie transluminale percutanée de stents imprégnés, dans plusieurs artères coronaires
- 36.09 ↔ Autre ablation de sténose ou obstruction d'artère coronaire
- 36.0A ↔ Implantation par voie transluminale percutanée d'une structure métallique réduisant le flux dans le sinus coronaire
- 36.10 ↔ Pontage aorto-coronaire pour revascularisation cardiaque, SAP
- 36.11.00 ↔ Pontage (aorto-)coronaire simple, par technique et par matériel, SAP
- 36.11.21 ↔ Pontage (aorto-)coronaire simple, chirurgical ouvert (thoracotomie, mini-thoracotomie, sternotomie), avec artère autogène, artère radiale
- 36.11.22 ↔ Pontage (aorto-)coronaire simple, chirurgical ouvert (thoracotomie, mini-thoracotomie, sternotomie), avec artère autogène, artère mammaire interne (artère thoracique interne)
- 36.11.23 ↔ Pontage (aorto-)coronaire simple, chirurgical ouvert (thoracotomie, mini-thoracotomie, sternotomie), avec artère autogène, greffon libre d'artère mammaire interne [AMI] [artère thoracique interne]
- 36.11.24 ↔ Pontage (aorto-)coronaire simple, chirurgical ouvert (thoracotomie, mini-thoracotomie, sternotomie), avec artère autogène, artère abdominale
- 36.11.25 ↔ Pontage (aorto-)coronaire simple, chirurgical ouvert (thoracotomie, mini-thoracotomie, sternotomie), avec artère autogène, autre artère
- 36.11.26 ↔ Pontage (aorto-)coronaire simple, chirurgical ouvert (thoracotomie, mini-thoracotomie, sternotomie), avec veine autogène, sans treillis externe de stabilisation
- 36.11.27 ↔ Pontage (aorto-)coronaire simple, chirurgical ouvert (thoracotomie, mini-thoracotomie, sternotomie), avec veine autogène, avec treillis externe de stabilisation

- 36.11.28 ↔ Pontage (aorto-)coronaire simple, chirurgical ouvert (thoracotomie, mini-thoracotomie, sternotomie), avec xéno greffe
- 36.11.2A ↔ Pontage (aorto-)coronaire simple, chirurgical ouvert (thoracotomie, mini-thoracotomie, sternotomie), avec prothèse vasculaire
- 36.11.31 ↔ Pontage (aorto-)coronaire simple, mini-invasif, avec artère autogène, artère radiale
- 36.11.32 ↔ Pontage (aorto-)coronaire simple, mini-invasif, avec artère autogène, artère mammaire interne (artère thoracique interne)
- 36.11.33 ↔ Pontage (aorto-)coronaire simple, mini-invasif, avec artère autogène, greffon libre d'artère mammaire interne [IMA] [artère thoracique interne]
- 36.11.34 ↔ Pontage (aorto-)coronaire simple, mini-invasif, avec artère autogène, artère abdominale
- 36.11.35 ↔ Pontage (aorto-)coronaire simple, mini-invasif, avec artère autogène, autre artère
- 36.11.36 ↔ Pontage (aorto-)coronaire simple, mini-invasif, avec veine autogène, sans treillis externe de stabilisation
- 36.11.37 ↔ Pontage (aorto-)coronaire simple, mini-invasif, avec veine autogène, avec treillis externe de stabilisation
- 36.11.38 ↔ Pontage (aorto-)coronaire simple, mini-invasif, avec xéno greffe
- 36.11.3A ↔ Pontage (aorto-)coronaire simple, mini-invasif, avec prothèse vasculaire
- 36.11.99 ↔ Pontage (aorto-)coronaire simple, par technique et par matériel, autre
- 36.12.00 ↔ Double pontage (aorto-)coronaire, par technique et par matériel, SAP
- 36.12.21 ↔ Double pontage (aorto-)coronaire, chirurgical ouvert (thoracotomie, mini-thoracotomie, sternotomie), avec artère autogène, artère radiale
- 36.12.22 ↔ Double pontage (aorto-)coronaire, chirurgical ouvert (thoracotomie, mini-thoracotomie, sternotomie), avec artère autogène, artère mammaire interne (artère thoracique interne)
- 36.12.23 ↔ Double pontage (aorto-)coronaire, chirurgical ouvert (thoracotomie, mini-thoracotomie, sternotomie), avec artère autogène, greffon libre d'artère mammaire interne [AMI] [artère thoracique interne]
- 36.12.24 ↔ Double pontage (aorto-)coronaire, chirurgical ouvert (thoracotomie, mini-thoracotomie, sternotomie), avec artère autogène, artère abdominale
- 36.12.25 ↔ Double pontage (aorto-)coronaire, chirurgical ouvert (thoracotomie, mini-thoracotomie, sternotomie), avec artère autogène, autre artère
- 36.12.26 ↔ Double pontage (aorto-)coronaire, chirurgical ouvert (thoracotomie, mini-thoracotomie, sternotomie), avec veine autogène, sans treillis externe de stabilisation
- 36.12.27 ↔ Double pontage (aorto-)coronaire, chirurgical ouvert (thoracotomie, mini-thoracotomie, sternotomie), avec veine autogène, avec treillis externe de stabilisation
- 36.12.28 ↔ Double pontage (aorto-)coronaire, chirurgical ouvert (thoracotomie, mini-thoracotomie, sternotomie), avec xéno greffe
- 36.12.2A ↔ Double pontage (aorto-)coronaire, chirurgical ouvert (thoracotomie, mini-thoracotomie, sternotomie), avec prothèse vasculaire
- 36.12.31 ↔ Double pontage (aorto-)coronaire, mini-invasif, avec artère autogène, artère radiale
- 36.12.32 ↔ Double pontage (aorto-)coronaire, mini-invasif, avec artère autogène, artère mammaire interne [artère thoracique interne]
- 36.12.33 ↔ Double pontage (aorto-)coronaire, mini-invasif, avec artère autogène, greffon libre d'artère mammaire interne [IMA] [artère thoracique interne]
- 36.12.34 ↔ Double pontage (aorto-)coronaire, mini-invasif, avec artère autogène, artère abdominale
- 36.12.35 ↔ Double pontage (aorto-)coronaire, mini-invasif, avec artère autogène, autre artère
- 36.12.36 ↔ Double pontage (aorto-)coronaire, mini-invasif, avec veine autogène, sans treillis externe de stabilisation
- 36.12.37 ↔ Double pontage (aorto-)coronaire, mini-invasif, avec veine autogène, avec treillis externe de stabilisation
- 36.12.38 ↔ Double pontage (aorto-)coronaire, mini-invasif, avec xéno greffe
- 36.12.3A ↔ Double pontage (aorto-)coronaire, mini-invasif, avec prothèse vasculaire
- 36.12.99 ↔ Double pontage (aorto-)coronaire, par technique et par matériel, autre
- 36.13.00 ↔ Triple pontage (aorto-)coronaire, par technique et par matériel, SAP
- 36.13.21 ↔ Triple pontage (aorto-)coronaire, chirurgical ouvert (thoracotomie, mini-thoracotomie, sternotomie), avec artère autogène, artère radiale
- 36.13.22 ↔ Triple pontage (aorto-)coronaire, chirurgical ouvert (thoracotomie, mini-thoracotomie, sternotomie), avec artère autogène, artère mammaire interne (artère thoracique interne)
- 36.13.23 ↔ Triple pontage (aorto-)coronaire, chirurgical ouvert (thoracotomie, mini-thoracotomie, sternotomie), avec artère autogène, greffon libre d'artère mammaire interne [AMI] [artère thoracique interne]
- 36.13.24 ↔ Triple pontage (aorto-)coronaire, chirurgical ouvert (thoracotomie, mini-thoracotomie, sternotomie), avec artère autogène, artère abdominale
- 36.13.25 ↔ Triple pontage (aorto-)coronaire, chirurgical ouvert (thoracotomie, mini-thoracotomie, sternotomie), avec artère autogène, autre artère
- 36.13.26 ↔ Triple pontage (aorto-)coronaire, chirurgical ouvert (thoracotomie, mini-thoracotomie, sternotomie), avec veine autogène, sans treillis externe de stabilisation
- 36.13.27 ↔ Triple pontage (aorto-)coronaire, chirurgical ouvert (thoracotomie, mini-thoracotomie, sternotomie), avec veine autogène, avec treillis externe de stabilisation
- 36.13.28 ↔ Triple pontage (aorto-)coronaire, chirurgical ouvert (thoracotomie, mini-thoracotomie, sternotomie), avec xéno greffe
- 36.13.2A ↔ Triple pontage (aorto-)coronaire, chirurgical ouvert (thoracotomie, mini-thoracotomie, sternotomie), avec prothèse vasculaire
- 36.13.31 ↔ Triple pontage (aorto-)coronaire, mini-invasif, avec artère autogène, artère radiale
- 36.13.32 ↔ Triple pontage (aorto-)coronaire, mini-invasif, avec artère autogène, artère mammaire interne [artère thoracique interne]
- 36.13.33 ↔ Triple pontage (aorto-)coronaire, mini-invasif, avec artère autogène, greffon libre d'artère mammaire interne [IMA] [artère thoracique interne]
- 36.13.34 ↔ Triple pontage (aorto-)coronaire, mini-invasif, avec artère autogène, artère abdominale
- 36.13.35 ↔ Triple pontage (aorto-)coronaire, mini-invasif, avec artère autogène, autre artère
- 36.13.36 ↔ Triple pontage (aorto-)coronaire, mini-invasif, avec veine autogène, sans treillis externe de stabilisation
- 36.13.37 ↔ Triple pontage (aorto-)coronaire, mini-invasif, avec veine autogène, avec treillis externe de stabilisation
- 36.13.38 ↔ Triple pontage (aorto-)coronaire, mini-invasif, avec xéno greffe
- 36.13.3A ↔ Triple pontage (aorto-)coronaire, mini-invasif, avec prothèse vasculaire
- 36.13.99 ↔ Triple pontage (aorto-)coronaire, par technique et par matériel, autre
- 36.18.00 ↔ Quadruple pontage (aorto-)coronaire, par technique et par matériel, SAP

- 36.18.11 ↔ Quadruple pontage (aorto-)coronaire, chirurgical ouvert (thoracotomie, mini-thoracotomie, sternotomie), avec artère autogène, artère radiale
- 36.18.12 ↔ Quadruple pontage (aorto-)coronaire, chirurgical ouvert (thoracotomie, mini-thoracotomie, sternotomie), avec artère autogène, artère mammaire interne [artère thoracique interne]
- 36.18.13 ↔ Quadruple pontage (aorto-)coronaire, chirurgical ouvert (thoracotomie, mini-thoracotomie, sternotomie), avec artère autogène, greffon libre d'artère mammaire interne [AMI] [artère thoracique interne]
- 36.18.14 ↔ Quadruple pontage (aorto-)coronaire, chirurgical ouvert (thoracotomie, mini-thoracotomie, sternotomie), avec artère autogène, artère abdominale
- 36.18.15 ↔ Quadruple pontage (aorto-)coronaire, chirurgical ouvert (thoracotomie, mini-thoracotomie, sternotomie), avec artère autogène, autre artère
- 36.18.16 ↔ Quadruple pontage (aorto-)coronaire, chirurgical ouvert (thoracotomie, mini-thoracotomie, sternotomie), avec veine autogène, sans treillis externe de stabilisation
- 36.18.17 ↔ Quadruple pontage (aorto-)coronaire, chirurgical ouvert (thoracotomie, mini-thoracotomie, sternotomie), avec veine autogène, avec treillis externe de stabilisation
- 36.18.18 ↔ Quadruple pontage (aorto-)coronaire, chirurgical ouvert (thoracotomie, mini-thoracotomie, sternotomie), avec xéno greffe
- 36.18.1A ↔ Quadruple pontage (aorto-)coronaire, chirurgical ouvert (thoracotomie, mini-thoracotomie, sternotomie), avec prothèse vasculaire
- 36.18.21 ↔ Quadruple pontage (aorto-)coronaire, mini-invasif, avec artère autogène, artère radiale
- 36.18.22 ↔ Quadruple pontage (aorto-)coronaire, mini-invasif, avec artère autogène, artère mammaire interne [artère thoracique interne]
- 36.18.23 ↔ Quadruple pontage (aorto-)coronaire, mini-invasif, avec artère autogène, greffon libre d'artère mammaire interne [IMA] [artère thoracique interne]
- 36.18.24 ↔ Quadruple pontage (aorto-)coronaire, mini-invasif, avec artère autogène, artère abdominale
- 36.18.25 ↔ Quadruple pontage (aorto-)coronaire, mini-invasif, avec artère autogène, autre artère
- 36.18.26 ↔ Quadruple pontage (aorto-)coronaire, mini-invasif, avec veine autogène, sans treillis externe de stabilisation
- 36.18.27 ↔ Quadruple pontage (aorto-)coronaire, mini-invasif, avec veine autogène, avec treillis externe de stabilisation
- 36.18.28 ↔ Quadruple pontage (aorto-)coronaire, mini-invasif, avec xéno greffe
- 36.18.2A ↔ Quadruple pontage (aorto-)coronaire, mini-invasif, avec prothèse vasculaire
- 36.18.99 ↔ Quadruple pontage (aorto-)coronaire, par technique et par matériel, autre
- 36.19 ↔ Anastomose de pontage pour revascularisation du cœur, autre
- 36.1A.00 ↔ Quintuple pontage (aorto-)coronaire, par technique et par matériel, SAP
- 36.1A.11 ↔ Quintuple pontage (aorto-)coronaire, chirurgical ouvert (thoracotomie, mini-thoracotomie, sternotomie), avec artère autogène, artère radiale
- 36.1A.12 ↔ Quintuple pontage (aorto-)coronaire, chirurgical ouvert (thoracotomie, mini-thoracotomie, sternotomie), avec artère autogène, artère mammaire interne [artère thoracique interne]
- 36.1A.13 ↔ Quintuple pontage (aorto-)coronaire, chirurgical ouvert (thoracotomie, mini-thoracotomie, sternotomie), avec artère autogène, greffon libre d'artère mammaire interne [AMI] [artère thoracique interne]
- 36.1A.14 ↔ Quintuple pontage (aorto-)coronaire, chirurgical ouvert (thoracotomie, mini-thoracotomie, sternotomie), avec artère autogène, artère abdominale
- 36.1A.15 ↔ Quintuple pontage (aorto-)coronaire, chirurgical ouvert (thoracotomie, mini-thoracotomie, sternotomie), avec artère autogène, autre artère
- 36.1A.16 ↔ Quintuple pontage (aorto-)coronaire, chirurgical ouvert (thoracotomie, mini-thoracotomie, sternotomie), avec veine autogène, sans treillis externe de stabilisation
- 36.1A.17 ↔ Quintuple pontage (aorto-)coronaire, chirurgical ouvert (thoracotomie, mini-thoracotomie, sternotomie), avec veine autogène, avec treillis externe de stabilisation
- 36.1A.18 ↔ Quintuple pontage (aorto-)coronaire, chirurgical ouvert (thoracotomie, mini-thoracotomie, sternotomie), avec xéno greffe
- 36.1A.1A ↔ Quintuple pontage (aorto-)coronaire, chirurgical ouvert (thoracotomie, mini-thoracotomie, sternotomie), avec prothèse vasculaire
- 36.1A.21 ↔ Quintuple pontage (aorto-)coronaire, mini-invasif, avec artère autogène, artère radiale
- 36.1A.22 ↔ Quintuple pontage (aorto-)coronaire, mini-invasif, avec artère autogène, artère mammaire interne [artère thoracique interne]
- 36.1A.23 ↔ Quintuple pontage (aorto-)coronaire, mini-invasif, avec artère autogène, greffon libre d'artère mammaire interne [IMA] [artère thoracique interne]
- 36.1A.24 ↔ Quintuple pontage (aorto-)coronaire, mini-invasif, avec artère autogène, artère abdominale
- 36.1A.25 ↔ Quintuple pontage (aorto-)coronaire, mini-invasif, avec artère autogène, autre artère
- 36.1A.26 ↔ Quintuple pontage (aorto-)coronaire, mini-invasif, avec veine autogène, sans treillis externe de stabilisation
- 36.1A.27 ↔ Quintuple pontage (aorto-)coronaire, mini-invasif, avec veine autogène, avec treillis externe de stabilisation
- 36.1A.28 ↔ Quintuple pontage (aorto-)coronaire, mini-invasif, avec xéno greffe
- 36.1A.2A ↔ Quintuple pontage (aorto-)coronaire, mini-invasif, avec prothèse vasculaire
- 36.1A.99 ↔ Quintuple pontage (aorto-)coronaire, autre
- 36.1B.00 ↔ Pontage (aorto-)coronaire sextuple ou plus, par technique et par matériel, SAP
- 36.1B.11 ↔ Pontage (aorto-)coronaire sextuple ou plus, chirurgical ouvert (thoracotomie, mini-thoracotomie, sternotomie), avec artère autogène, artère radiale
- 36.1B.12 ↔ Pontage (aorto-)coronaire sextuple ou plus, chirurgical ouvert (thoracotomie, mini-thoracotomie, sternotomie), avec artère autogène, artère mammaire interne [artère thoracique interne]
- 36.1B.13 ↔ Pontage (aorto-)coronaire sextuple ou plus, chirurgical ouvert (thoracotomie, mini-thoracotomie, sternotomie), avec artère autogène, greffon libre d'artère mammaire interne [AMI] [artère thoracique interne]
- 36.1B.14 ↔ Pontage (aorto-)coronaire sextuple ou plus, chirurgical ouvert (thoracotomie, mini-thoracotomie, sternotomie), avec artère autogène, artère abdominale
- 36.1B.15 ↔ Pontage (aorto-)coronaire sextuple ou plus, chirurgical ouvert (thoracotomie, mini-thoracotomie, sternotomie), avec artère autogène, autre artère

36.1B.16 ↔ Pontage (aorto-)coronaire sextuple ou plus, chirurgical ouvert (thoracotomie, mini-thoracotomie, sternotomie), avec veine autogène, sans treillis externe de stabilisation	37.31.10 ↔ Péricardectomie partielle
36.1B.17 ↔ Pontage (aorto-)coronaire sextuple ou plus, chirurgical ouvert (thoracotomie, mini-thoracotomie, sternotomie), avec veine autogène, avec treillis externe de stabilisation	37.31.20 ↔ Péricardectomie totale
36.1B.18 ↔ Pontage (aorto-)coronaire sextuple ou plus, chirurgical ouvert (thoracotomie, mini-thoracotomie, sternotomie), avec xélogreffe	37.31.30 ↔ Excision d'adhérences du péricarde
36.1B.1A ↔ Pontage (aorto-)coronaire sextuple ou plus, chirurgical ouvert (thoracotomie, mini-thoracotomie, sternotomie), avec prothèse vasculaire	37.31.99 ↔ Péricardectomie, autre
36.1B.21 ↔ Pontage (aorto-)coronaire sextuple ou plus, mini-invasif, avec artère autogène, artère radiale	37.32 ↔ Excision d'anévrisme du cœur
36.1B.22 ↔ Pontage (aorto-)coronaire sextuple ou plus, mini-invasif, avec artère autogène, artère mammaire interne [artère thoracique interne]	37.33.00 ↔ Excision ou destruction d'autre lésion ou tissu du cœur, par voie ouverte, SAP
36.1B.23 ↔ Pontage (aorto-)coronaire sextuple ou plus, mini-invasif, avec artère autogène, greffon libre d'artère mammaire interne [IMA] [artère thoracique interne]	37.33.10 ↔ Excision ou destruction d'éléments du système de conduction des stimuli, par voie ouverte, SAP
36.1B.24 ↔ Pontage (aorto-)coronaire sextuple ou plus, mini-invasif, avec artère autogène, artère abdominale	37.33.11 ↔ Excision ou destruction d'éléments du système de conduction des stimuli, par voie ouverte, techniques d'ablation pour le traitement de tachyarythmie
36.1B.25 ↔ Pontage (aorto-)coronaire sextuple ou plus, mini-invasif, avec artère autogène, autre artère	37.33.19 ↔ Excision ou destruction d'éléments du système de conduction des stimuli, par voie ouverte, autre
36.1B.26 ↔ Pontage (aorto-)coronaire sextuple ou plus, mini-invasif, avec veine autogène, sans treillis externe de stabilisation	37.33.20 ↔ Excision d'autre lésion ou tissu du cœur, par voie ouverte
36.1B.27 ↔ Pontage (aorto-)coronaire sextuple ou plus, mini-invasif, avec veine autogène, avec treillis externe de stabilisation	37.33.30 ↔ Destruction d'autre lésion ou tissu du cœur, par voie ouverte
36.1B.28 ↔ Pontage (aorto-)coronaire sextuple ou plus, mini-invasif, avec xélogreffe	37.33.99 ↔ Excision ou destruction d'autre lésion ou tissu du cœur, par voie ouverte, autre
36.1B.2A ↔ Pontage (aorto-)coronaire sextuple ou plus, mini-invasif, avec prothèse vasculaire	37.34.10 ↔ Ablation lors de tachyarythmie, SAP
36.1B.99 ↔ Pontage (aorto-)coronaire sextuple ou plus, par technique et par matériel, autre	37.34.11 ↔ Ablation lors de tachyarythmie, ablation par radiofréquence conventionnelle
36.2 ↔ Revascularisation cardiaque par implant artériel	37.34.12 ↔ Ablation lors de tachyarythmie, ablation par radiofréquence refroidie
36.32 ↔ Autre revascularisation transmyocardique	37.34.13 ↔ Ablation lors de tachyarythmie, ablation par d'autres sources d'énergie
36.32 ↔ Autre revascularisation transmyocardique	37.34.15 ↔ Ablation lors de tachyarythmie, cryoablation
36.33 ↔ Revascularisation transmyocardique endoscopique	37.34.16 ↔ Ablation lors de tachyarythmie, ablation par radiofréquence multipolaire en décalage de phase
36.39.00 ↔ Autre revascularisation cardiaque, SAP	37.34.19 ↔ Ablation lors de tachyarythmie, autre
36.39.10 ↔ Revascularisation cardiaque par patchs d'élargissement des artères coronaires	37.34.1C ↔ Ablation lors de tachyarythmie, électroporation irréversible
36.39.11 ↔ Révision de pontage coronaire	37.34.31 ↔ Ablation lors de tachyarythmie, à l'aide de méthodes de cartographie 3D
36.39.12 ↔ Nouveau pontage coronaire	37.35 ↔ Ventriculectomie partielle
36.39.13 ↔ Transposition d'artère coronaire	37.40 ↔ Réparation du cœur et du péricarde, SAP
36.39.99 ↔ Autre revascularisation cardiaque, autre	37.41 ↔ Implantation de système d'assistance cardiaque prothétique autour du cœur
36.91 ↔ Réparation [cure] d'anévrisme de vaisseau coronaire	37.42.11 ↔ Suture du péricarde (après lésion traumatique)
36.99.00 ↔ Autres opérations des vaisseaux du cœur SAP	37.42.21 ↔ Suture du myocarde (après lésion traumatique)
36.99.20 ↔ Autres opérations lors d'anomalie congénitale de vaisseaux du cœur	37.43.11 ↔ Réparation du myocarde avec système d'ancrage myocardique, par chirurgie ouverte
36.99.30 ↔ Reconstruction de l'ostium coronaire	37.43.12 ↔ Réparation du myocarde avec système d'ancrage myocardique, intervention hybride
36.99.40 ↔ Sympathectomie des artères coronaires	37.49 ↔ Réparation du cœur et du péricarde, autre
36.99.99 ↔ Autres opérations des vaisseaux du cœur, autre	37.52 ↔ Implantation de système intégral de remplacement du cœur
37.10 ↔ Incision du cœur, SAP	37.53 ↔ Remplacement ou réparation de l'unité thoracique du système de remplacement du cœur
37.11 ↔ Cardiotomie	37.54 ↔ Remplacement ou réparation d'autres composantes implantables de système intégral de remplacement du cœur
37.12.00 ↔ Péricardiotomie, SAP	37.6A.11 ↔ Implantation d'un système d'assistance cardio-vasculaire, avec pompe, sans fonction d'échange gazeux, extracorporel, ventriculaire gauche, par chirurgie thoracique ouverte (thoracotomie, mini-thoracotomie, sternotomie)
37.12.09 ↔ Péricardiotomie, autre	37.6A.12 ↔ Implantation d'un système d'assistance cardio-vasculaire, avec pompe, sans fonction d'échange gazeux, extracorporel, ventriculaire droit, par chirurgie thoracique ouverte (thoracotomie, mini-thoracotomie, sternotomie)
37.12.11 ↔ Péricardiotomie, par chirurgie ouverte	37.6A.21 ↔ Implantation d'un système d'assistance cardio-vasculaire, avec pompe, sans fonction d'échange gazeux, extracorporel, biventriculaire, par chirurgie thoracique ouverte (thoracotomie, mini-thoracotomie, sternotomie)
37.12.12 ↔ Péricardiotomie, par thoracoscopie	
37.24.00 ↔ Biopsie du péricarde, SAP	
37.24.20 ↔ Biopsie ouverte du péricarde	
37.24.99 ↔ Biopsie du péricarde, autre	
37.25.00 ↔ Biopsie du cœur, SAP	
37.25.20 ↔ Biopsie transvasculaire de l'endocarde, du myocarde et de l'endomyocarde	
37.25.30 ↔ Biopsie ouverte du cœur	
37.25.99 ↔ Biopsie du cœur, autre	
37.31.00 ↔ Péricardectomie, SAP	

- 37.6A.35 ↔ Implantation d'un système d'assistance cardio-vasculaire, avec pompe, sans fonction d'échange gazeux, intracorporel, ventriculaire gauche, kit hospitalier, par chirurgie thoracique ouverte (thoracotomie, mini-thoracotomie, sternotomie)
- 37.6A.37 ↔ Implantation d'un système d'assistance cardio-vasculaire, avec pompe, sans fonction d'échange gazeux, intracorporel, ventriculaire droit, kit hospitalier, par chirurgie thoracique ouverte (thoracotomie, mini-thoracotomie, sternotomie)
- 37.6A.3A ↔ Implantation d'un système d'assistance cardio-vasculaire, avec pompe, sans fonction d'échange gazeux, intracorporel, biventriculaire, kit hospitalier, par chirurgie thoracique ouverte (thoracotomie, mini-thoracotomie, sternotomie)
- 37.6A.42 ↔ Implantation d'un système d'assistance cardio-vasculaire, avec pompe, sans fonction d'échange gazeux, intravasculaire (y compris intracardiaque), ventriculaire droit, par voie percutanée
- 37.6A.43 ↔ Implantation d'un système d'assistance cardio-vasculaire, avec pompe, sans fonction d'échange gazeux, intravasculaire (y compris intracardiaque), ventriculaire gauche, par voie percutanée, avec une capacité potentielle de pompage non précisée
- 37.6A.44 ↔ Implantation d'un système d'assistance cardio-vasculaire, avec pompe, sans fonction d'échange gazeux, intravasculaire (y compris intracardiaque), ventriculaire gauche, par voie percutanée, avec une capacité potentielle maximale de pompage de 2,5 l/min
- 37.6A.45 ↔ Implantation d'un système d'assistance cardio-vasculaire, avec pompe, sans fonction d'échange gazeux, intravasculaire (y compris intracardiaque), ventriculaire gauche, par voie percutanée, avec une capacité potentielle de pompage de 2,5 l/min à moins de 5,0 l/min
- 37.6A.46 ↔ Implantation d'un système d'assistance cardio-vasculaire, avec pompe, sans fonction d'échange gazeux, intravasculaire (y compris intracardiaque), ventriculaire gauche, par voie percutanée, avec une capacité potentielle de pompage d'au moins 5,0 l/min à moins de 5,5 l/min
- 37.6A.47 ↔ Implantation d'un système d'assistance cardio-vasculaire, avec pompe, sans fonction d'échange gazeux, intravasculaire (y compris intracardiaque), ventriculaire gauche, par voie percutanée, avec une capacité potentielle de pompage de 5,5 l/min et plus
- 37.6A.48 ↔ Implantation d'un système d'assistance cardio-vasculaire, avec pompe, sans fonction d'échange gazeux, intravasculaire (y compris intracardiaque), ventriculaire droit, par chirurgie thoracique ouverte (thoracotomie, mini-thoracotomie, sternotomie)
- 37.6A.4A ↔ Implantation d'un système d'assistance cardio-vasculaire, avec pompe, sans fonction d'échange gazeux, intravasculaire (y compris intracardiaque), ventriculaire gauche, par chirurgie thoracique ouverte (thoracotomie, mini-thoracotomie, sternotomie), avec une capacité potentielle de pompage non précisée
- 37.6A.4B ↔ Implantation d'un système d'assistance cardio-vasculaire, avec pompe, sans fonction d'échange gazeux, intravasculaire (y compris intracardiaque), ventriculaire gauche, par chirurgie thoracique ouverte (thoracotomie, mini-thoracotomie, sternotomie), avec une capacité potentielle maximale de pompage de 2,5 l/min
- 37.6A.4C ↔ Implantation d'un système d'assistance cardio-vasculaire, avec pompe, sans fonction d'échange gazeux, intravasculaire (y compris intracardiaque), ventriculaire gauche, par chirurgie thoracique ouverte (thoracotomie, mini-thoracotomie, sternotomie), avec une capacité potentielle de pompage de 2,5 l/min à moins de 5,0 l/min
- 37.6A.4D ↔ Implantation d'un système d'assistance cardio-vasculaire, avec pompe, sans fonction d'échange gazeux, intravasculaire (y compris intracardiaque), ventriculaire gauche, par chirurgie thoracique ouverte (thoracotomie, mini-thoracotomie, sternotomie), avec une capacité potentielle de pompage d'au moins 5,0 l/min à moins de 5,5 l/min
- 37.6A.4E ↔ Implantation d'un système d'assistance cardio-vasculaire, avec pompe, sans fonction d'échange gazeux, intravasculaire (y compris intracardiaque), ventriculaire gauche, par chirurgie thoracique ouverte (thoracotomie, mini-thoracotomie, sternotomie), avec une capacité potentielle de pompage de 5,5 l/min et plus
- 37.6A.4F ↔ Implantation d'un système d'assistance cardio-vasculaire, avec pompe, sans fonction d'échange gazeux, intravasculaire (y compris intracardiaque), ventriculaire droit, par chirurgie extra-thoracique ouverte (p.ex. exposition du vaisseau sanguin)
- 37.6A.4G ↔ Implantation d'un système d'assistance cardio-vasculaire, avec pompe, sans fonction d'échange gazeux, intravasculaire (y compris intracardiaque), ventriculaire gauche, par chirurgie extra-thoracique ouverte (p.ex. exposition du vaisseau sanguin), avec une capacité potentielle de pompage non précisée
- 37.6A.4H ↔ Implantation d'un système d'assistance cardio-vasculaire, avec pompe, sans fonction d'échange gazeux, intravasculaire (y compris intracardiaque), ventriculaire gauche, par chirurgie extra-thoracique ouverte (p.ex. exposition du vaisseau sanguin), avec une capacité potentielle maximale de pompage de 2,5 l/min
- 37.6A.4I ↔ Implantation d'un système d'assistance cardio-vasculaire, avec pompe, sans fonction d'échange gazeux, intravasculaire (y compris intracardiaque), ventriculaire gauche, par chirurgie extra-thoracique ouverte (p.ex. exposition du vaisseau sanguin), avec une capacité potentielle de pompage de 2,5 l/min à moins de 5,0 l/min
- 37.6A.4J ↔ Implantation d'un système d'assistance cardio-vasculaire, avec pompe, sans fonction d'échange gazeux, intravasculaire (y compris intracardiaque), ventriculaire gauche, par chirurgie extra-thoracique ouverte (p.ex. exposition du vaisseau sanguin), avec une capacité potentielle de pompage d'au moins 5,0 l/min à moins de 5,5 l/min
- 37.6A.4K ↔ Implantation d'un système d'assistance cardio-vasculaire, avec pompe, sans fonction d'échange gazeux, intravasculaire (y compris intracardiaque), ventriculaire gauche, par chirurgie extra-thoracique ouverte (p.ex. exposition du vaisseau sanguin), avec une capacité potentielle de pompage de 5,5 l/min et plus
- 37.6A.51 ↔ Implantation d'un système d'assistance cardio-vasculaire et pulmonaire, avec pompe, avec élimination de CO₂, extracorporel, veino-veineux, par voie percutanée
- 37.6A.61 ↔ Implantation d'un système d'assistance cardio-vasculaire et pulmonaire, avec pompe, avec oxygénateur (y compris élimination de CO₂), extracorporel, veino-veineux, par chirurgie extra-thoracique ouverte (p.ex. exposition de vaisseau sanguin)

- 37.6A.62 ↔ Implantation d'un système d'assistance cardio-vasculaire et pulmonaire, avec pompe, avec oxygénateur (y compris élimination de CO₂), extracorporel, veino-veineux, par voie percutanée
- 37.6A.71 ↔ Implantation d'un système d'assistance cardio-vasculaire et pulmonaire, avec pompe, avec oxygénateur (y compris élimination de CO₂), extracorporel, veino-artériel ou veino-veino-artériel, par chirurgie thoracique ouverte (thoracotomie, mini-thoracotomie, sternotomie)
- 37.6A.72 ↔ Implantation d'un système d'assistance cardio-vasculaire et pulmonaire, avec pompe, avec oxygénateur (y compris élimination de CO₂), extracorporel, veino-artériel ou veino-veino-artériel, par chirurgie extra-thoracique ouverte (p.ex. exposition du vaisseau sanguin)
- 37.6A.73 ↔ Implantation d'un système d'assistance cardio-vasculaire et pulmonaire, avec pompe, avec oxygénateur (y compris élimination de CO₂), extracorporel, veino-artériel ou veino-veino-artériel, par voie percutanée
- 37.6A.81 ↔ Implantation de ballonnet de contre-pulsation intra-aortique [IABP], chirurgicale ouverte
- 37.6A.82 ↔ Implantation de ballonnet de contre-pulsation intra-aortique [IABP], percutanée
- 37.6B.11 ↔ Retrait d'un système d'assistance cardio-vasculaire, avec pompe, sans fonction d'échange gazeux, extracorporel, ventriculaire gauche, par chirurgie thoracique ouverte (thoracotomie, mini-thoracotomie, sternotomie)
- 37.6B.12 ↔ Retrait d'un système d'assistance cardio-vasculaire, avec pompe, sans fonction d'échange gazeux, extracorporel, ventriculaire droit, par chirurgie thoracique ouverte (thoracotomie, mini-thoracotomie, sternotomie)
- 37.6B.21 ↔ Retrait d'un système d'assistance cardio-vasculaire, avec pompe, sans fonction d'échange gazeux, extracorporel, biventriculaire, par chirurgie thoracique ouverte (thoracotomie, mini-thoracotomie, sternotomie)
- 37.6B.31 ↔ Retrait d'un système d'assistance cardio-vasculaire, avec pompe, sans fonction d'échange gazeux, intracorporel, ventriculaire gauche, par chirurgie thoracique ouverte (thoracotomie, mini-thoracotomie, sternotomie)
- 37.6B.32 ↔ Retrait d'un système d'assistance cardio-vasculaire, avec pompe, sans fonction d'échange gazeux, intracorporel, ventriculaire droit, par chirurgie thoracique ouverte (thoracotomie, mini-thoracotomie, sternotomie)
- 37.6B.33 ↔ Retrait d'un système d'assistance cardio-vasculaire, avec pompe, sans fonction d'échange gazeux, intracorporel, biventriculaire, par chirurgie thoracique ouverte (thoracotomie, mini-thoracotomie, sternotomie)
- 37.6B.41 ↔ Retrait d'un système d'assistance cardio-vasculaire, avec pompe, sans fonction d'échange gazeux, intravasculaire (y compris intracardiaque), ventriculaire gauche, par voie percutanée
- 37.6B.42 ↔ Retrait d'un système d'assistance cardio-vasculaire, avec pompe, sans fonction d'échange gazeux, intravasculaire (y compris intracardiaque), ventriculaire droit, par voie percutanée
- 37.6B.43 ↔ Retrait d'un système d'assistance cardio-vasculaire, avec pompe, sans fonction d'échange gazeux, intravasculaire (y compris intracardiaque), ventriculaire gauche, par chirurgie thoracique ouverte (thoracotomie, mini-thoracotomie, sternotomie)
- 37.6B.44 ↔ Retrait d'un système d'assistance cardio-vasculaire, avec pompe, sans fonction d'échange gazeux, intravasculaire (y compris intracardiaque), ventriculaire droit, par chirurgie thoracique ouverte (thoracotomie, mini-thoracotomie, sternotomie)
- 37.6B.45 ↔ Retrait d'un système d'assistance cardio-vasculaire, avec pompe, sans fonction d'échange gazeux, intravasculaire (y compris intracardiaque), ventriculaire gauche, par chirurgie extra-thoracique ouverte (p.ex. exposition du vaisseau sanguin)
- 37.6B.46 ↔ Retrait d'un système d'assistance cardio-vasculaire, avec pompe, sans fonction d'échange gazeux, intravasculaire (y compris intracardiaque), ventriculaire droit, par chirurgie extra-thoracique ouverte (p.ex. exposition du vaisseau sanguin)
- 37.6B.61 ↔ Retrait d'un système d'assistance cardio-vasculaire et pulmonaire, avec pompe, avec oxygénateur (y compris élimination de CO₂), extracorporel, veino-veineux, par chirurgie extra-thoracique ouverte (p.ex. exposition de vaisseau sanguin)
- 37.6B.71 ↔ Retrait d'un système d'assistance cardio-vasculaire et pulmonaire, avec pompe, avec oxygénateur (y compris élimination de CO₂), extracorporel, veino-artériel ou veino-veino-artériel, par chirurgie thoracique ouverte (thoracotomie, mini-thoracotomie, sternotomie)
- 37.6B.72 ↔ Retrait d'un système d'assistance cardio-vasculaire et pulmonaire, avec pompe, avec oxygénateur (y compris élimination de CO₂), extracorporel, veino-artériel ou veino-veino-artériel, par chirurgie extra-thoracique ouverte (p.ex. exposition du vaisseau sanguin)
- 37.6B.81 ↔ Retrait de ballonnet de contre-pulsation intra-aortique [IABP], chirurgical ouvert
- 37.6B.A1 ↔ Retrait d'un système d'assistance cardio-vasculaire et pulmonaire, sans pompe, avec élimination de CO₂, extracorporel, artério-veineux, par chirurgie extra-thoracique ouverte (p.ex. exposition du vaisseau sanguin)
- 37.6C.11 ↔ Révision sans remplacement d'un système d'assistance cardio-vasculaire, avec pompe, sans fonction d'échange gazeux, extracorporel, ventriculaire gauche, par chirurgie thoracique ouverte (thoracotomie, mini-thoracotomie, sternotomie)
- 37.6C.12 ↔ Révision sans remplacement d'un système d'assistance cardio-vasculaire, avec pompe, sans fonction d'échange gazeux, extracorporel, ventriculaire droit, par chirurgie thoracique ouverte (thoracotomie, mini-thoracotomie, sternotomie)
- 37.6C.21 ↔ Révision sans remplacement d'un système d'assistance cardio-vasculaire, avec pompe, sans fonction d'échange gazeux, extracorporel, biventriculaire, par chirurgie thoracique ouverte (thoracotomie, mini-thoracotomie, sternotomie)
- 37.6C.31 ↔ Révision sans remplacement d'un système d'assistance cardio-vasculaire, avec pompe, sans fonction d'échange gazeux, intracorporel, ventriculaire gauche, par chirurgie thoracique ouverte (thoracotomie, mini-thoracotomie, sternotomie)
- 37.6C.32 ↔ Révision sans remplacement d'un système d'assistance cardio-vasculaire, avec pompe, sans fonction d'échange gazeux, intracorporel, ventriculaire droit, par chirurgie thoracique ouverte (thoracotomie, mini-thoracotomie, sternotomie)
- 37.6C.33 ↔ Révision sans remplacement d'un système d'assistance cardio-vasculaire, avec pompe, sans fonction d'échange gazeux, intracorporel, biventriculaire, par chirurgie thoracique ouverte (thoracotomie, mini-thoracotomie, sternotomie)

37.6C.61 ↔ Révision sans remplacement d'un système d'assistance cardio-vasculaire et pulmonaire, avec pompe, avec oxygénateur (y compris élimination de CO ₂), extracorporel, veino-veineux, par chirurgie extra-thoracique ouverte (p.ex. exposition du vaisseau sanguin)	38.06.11 ↔ Incision du tronc cœliaque
37.6C.71 ↔ Révision sans remplacement d'un système d'assistance cardio-vasculaire et pulmonaire, avec pompe, avec oxygénateur (y compris élimination de CO ₂), extracorporel, veino-artériel ou veino-veino-artériel, par chirurgie thoracique ouverte (thoracotomie, mini-thoracotomie, sternotomie)	38.06.12 ↔ Incision de l'artère gastrique
37.6C.72 ↔ Révision sans remplacement d'un système d'assistance cardio-vasculaire et pulmonaire, avec pompe, avec oxygénateur (y compris élimination de CO ₂), extracorporel, veino-artériel ou veino-veino-artériel, par chirurgie extra-thoracique ouverte (p.ex. exposition du vaisseau sanguin)	38.06.13 ↔ Incision de l'artère hépatique
37.6C.A1 ↔ Révision sans remplacement d'un système d'assistance cardio-vasculaire et pulmonaire, sans pompe, avec élimination de CO ₂ , extracorporel, artériovo-veineux, par chirurgie extra-thoracique ouverte (p.ex. exposition de vaisseau sanguin)	38.06.14 ↔ Incision de l'artère splénique
37.90.09 ↔ Insertion de dispositif dans l'oreillette gauche, autre	38.06.15 ↔ Incision de l'artère rénale
37.90.10 ↔ Fermeture percutanée de l'oreillette gauche	38.06.16 ↔ Incision de l'artère mésentérique
37.91 ↔ Massage cardiaque à thorax ouvert	38.06.17 ↔ Incision de l'artère lombaire
37.99.00 ↔ Autres opérations du cœur et du péricarde, SAP	38.06.18 ↔ Incision de l'artère iliaque
37.99.20 ↔ Opérations d'anomalies congénitales du cœur, SAP	38.06.19 ↔ Incision d'artères viscérales, autre
37.99.21 ↔ Réparation d'un ventricule droit à double issue de type Fallot	38.06.99 ↔ Incision d'artères abdominales, autre
37.99.22 ↔ Réparation d'autre ventricule droit à double issue	38.07.00 ↔ Incision de veines abdominales, SAP
37.99.23 ↔ Opération d'un cœur fonctionnellement/morphologiquement univentriculaire	38.07.00 ↔ Incision de veines abdominales, SAP
37.99.24 ↔ Réparation d'un cœur triatrial	38.07.10 ↔ Incision de veines abdominales profondes, SAP
37.99.25 ↔ Réparation d'absence de valve pulmonaire	38.07.10 ↔ Incision de veines abdominales profondes, SAP
37.99.29 ↔ Opérations d'anomalies congénitales du cœur, autre	38.07.11 ↔ Incision de la veine cave inférieure
37.99.30 ↔ Ligature d'oreillette	38.07.11 ↔ Incision de la veine cave inférieure
37.99.80 ↔ Réopération du cœur et du péricarde	38.07.12 ↔ Incision de la veine iliaque
37.99.99 ↔ Autres opérations du cœur et du péricarde, autre	38.07.12 ↔ Incision de la veine iliaque
37.9A.00 ↔ Implantation d'un système de stimulation du myocarde, SAP	38.07.19 ↔ Incision de veines abdominales profondes, autre
37.9A.11 ↔ Implantation ou remplacement d'un système de modulation du myocarde [CCM]	38.07.19 ↔ Incision de veines abdominales profondes, autre
37.9A.99 ↔ Implantation d'un système de stimulation du myocarde, autre	38.07.99 ↔ Incision de veines abdominales, autre
37.9B.11 ↔ Enlèvement d'implants cardiaques, avec sternotomie totale comme voie d'abord	38.07.99 ↔ Incision de veines abdominales, autre
37.9B.12 ↔ Enlèvement d'implants cardiaques, avec thoracotomie mini-invasive (sternotomie partielle supérieure, thoracotomie latérale) comme voie d'abord	38.11 ↔ Endartériectomie de vaisseaux intracrâniens
37.9B.13 ↔ Enlèvement d'implants cardiaques, par voie transluminale percutanée	38.12 ↔ Endartériectomie d'autres vaisseaux de la tête et du cou
37.9B.13 ↔ Enlèvement d'implants cardiaques, par voie transluminale percutanée	38.13 ↔ Endartériectomie de vaisseaux de membre supérieur
38.01 ↔ Incision de vaisseaux intracrâniens	38.14.10 ↔ Endartériectomie de l'aorte ascendante et de la crosse aortique
38.04.00 ↔ Incision de l'aorte, SAP	38.14.20 ↔ Endartériectomie de l'aorte descendante
38.04.10 ↔ Incision de l'aorte ascendante et de la crosse aortique	38.14.30 ↔ Endartériectomie de l'aorte abdominale
38.04.20 ↔ Incision de l'aorte descendante	38.14.99 ↔ Endartériectomie de l'aorte, autre
38.04.30 ↔ Incision de l'aorte abdominale	38.15.10 ↔ Endartériectomie de l'artère sous-clavière
38.04.99 ↔ Incision de l'aorte, autre	38.15.20 ↔ Endartériectomie du tronc brachio-céphalique
38.05.00 ↔ Incision d'autres vaisseaux thoraciques, SAP	38.15.30 ↔ Endartériectomie de l'artère pulmonaire
38.05.10 ↔ Incision d'autres artères thoraciques	38.15.40 ↔ Endartériectomie de la veine pulmonaire
38.05.20 ↔ Incision de veines thoraciques, SAP	38.15.99 ↔ Endartériectomie d'autres vaisseaux thoraciques, autre
38.05.21 ↔ Incision de veines thoraciques profondes	38.16.09 ↔ Endartériectomie et endoveinectomie de vaisseaux abdominaux, autre
38.05.29 ↔ Incision de veines thoraciques, autre	38.16.11 ↔ Endartériectomie du tronc cœliaque
38.05.99 ↔ Incision d'autres vaisseaux thoraciques, autre	38.16.12 ↔ Endartériectomie de l'artère gastrique
38.06.00 ↔ Incision d'artères abdominales, SAP	38.16.13 ↔ Endartériectomie de l'artère hépatique
38.06.10 ↔ Incision d'artères viscérales, SAP	38.16.14 ↔ Endartériectomie de l'artère splénique
	38.16.15 ↔ Endartériectomie de l'artère rénale
	38.16.16 ↔ Endartériectomie de l'artère mésentérique
	38.16.17 ↔ Endartériectomie de l'artère lombaire
	38.16.18 ↔ Endartériectomie de l'artère iliaque
	38.16.21 ↔ Endoveinectomie de la veine iliaque
	38.18.09 ↔ Endartériectomie et endoveinectomie de vaisseaux de membre inférieur, autre
	38.18.10 ↔ Endartériectomie de l'artère fémorale (commune) (superficielle)
	38.18.11 ↔ Endartériectomie de l'artère fémorale profonde
	38.18.12 ↔ Endartériectomie de l'artère poplitée
	38.18.21 ↔ Endoveinectomie de la veine fémorale
	38.21 ↔ Biopsie de vaisseau sanguin
	38.32.10 ↔ Résection d'artères extracrâniennes de la tête et du cou, avec anastomose
	38.32.21 ↔ Résection de la veine jugulaire, avec anastomose
	38.32.22 ↔ Résection de veines extracrâniennes superficielles de la tête et du cou, avec anastomose
	38.32.99 ↔ Résection d'autres vaisseaux de la tête et du cou, avec anastomose, autre
	38.33.00 ↔ Résection de vaisseaux de membre supérieur avec anastomose, SAP
	38.33.10 ↔ Résection d'artères de membre supérieur avec anastomose, SAP
	38.33.11 ↔ Résection d'artères de membre supérieur avec anastomose
	38.33.12 ↔ Résection de l'artère cubitale, avec anastomose

38.33.13 ↔ Résection d'autres artères de l'avant-bras, avec anastomose	38.38.11 ↔ Résection de l'artère fémorale profonde, avec anastomose
38.33.14 ↔ Résection d'artères de la main, avec anastomose	38.38.12 ↔ Résection de l'artère poplitée, avec anastomose
38.33.20 ↔ Résection de veines de membre supérieur, avec anastomose, SAP	38.38.99 ↔ Résection d'artères de membre inférieur, avec anastomose, autre
38.33.21 ↔ Résection de la veine axillaire, avec anastomose	38.41 ↔ Résection de vaisseaux intracrâniens, avec remplacement
38.33.22 ↔ Résection d'autres veines profondes de membre supérieur, avec anastomose	38.42 ↔ Résection d'autres vaisseaux de la tête et du cou, avec remplacement
38.33.23 ↔ Résection de veines superficielles de membre supérieur, avec anastomose	38.43.00 ↔ Résection de vaisseaux de membre supérieur, avec remplacement, SAP
38.33.99 ↔ Résection de vaisseaux de membre supérieur avec anastomose, autre	38.43.10 ↔ Résection d'artères de membre supérieur, avec remplacement
38.34.00 ↔ Résection de l'aorte, avec anastomose, SAP	38.43.11 ↔ Résection de l'artère axillaire, avec remplacement
38.34.10 ↔ Résection de l'aorte ascendante et de la crosse aortique, avec anastomose	38.43.20 ↔ Résection de veines de membre supérieur, avec remplacement, SAP
38.34.20 ↔ Résection de l'aorte descendante, avec anastomose	38.43.21 ↔ Résection de la veine axillaire, avec remplacement
38.34.30 ↔ Résection de l'aorte abdominale, avec anastomose	38.43.28 ↔ Résection d'autres veines profondes de membre supérieur, avec remplacement
38.34.99 ↔ Résection de l'aorte, avec anastomose, autre	38.43.29 ↔ Résection de veines de membre supérieur, avec remplacement, autre
38.35.00 ↔ Résection de vaisseaux thoraciques, avec anastomose, SAP	38.43.99 ↔ Résection de vaisseaux de membre supérieur, avec remplacement, autre
38.35.10 ↔ Résection d'artères thoraciques, avec anastomose, SAP	38.44.00 ↔ Résection de l'aorte abdominale, avec remplacement, SAP
38.35.11 ↔ Résection de l'artère sous-clavière, avec anastomose	38.44.10 ↔ Résection de l'aorte abdominale, par voie suprarénale, avec remplacement
38.35.12 ↔ Résection du tronc brachio-céphalique, avec anastomose	38.44.11 ↔ Résection de l'aorte abdominale, par voie infrarénale, avec remplacement
38.35.13 ↔ Résection de l'artère pulmonaire, avec anastomose	38.44.12 ↔ Résection de l'aorte abdominale, par voie juxtarénale, avec remplacement
38.35.19 ↔ Résection d'artères thoraciques, avec anastomose, autre	38.44.99 ↔ Résection de l'aorte abdominale, avec remplacement, autre
38.35.20 ↔ Résection de veines thoraciques, avec anastomose, SAP	38.45.00 ↔ Résection de vaisseau thoracique, avec remplacement, SAP
38.35.21 ↔ Résection de la veine pulmonaire, avec anastomose	38.45.10 ↔ Résection de l'aorte thoracique avec remplacement, SAP
38.35.22 ↔ Résection de la veine sous-clavière, avec anastomose	38.45.12 ↔ Résection de l'aorte thoracique, avec remplacement
38.35.23 ↔ Résection de la veine cave supérieure, avec anastomose	38.45.13 ↔ Résection de l'aorte thoraco-abdominale, avec remplacement
38.35.28 ↔ Résection de veines thoraciques et d'autres veines profondes, avec anastomose	38.45.14 ↔ Résection de l'aorte thoracique avec remplacement par prothèse hybride
38.35.29 ↔ Résection de veines thoraciques, avec anastomose, autre	38.45.15 ↔ Résection de l'aorte ascendante, avec remplacement
38.35.99 ↔ Résection de vaisseaux thoraciques, avec anastomose, autre	38.45.16 ↔ Résection de la crosse aortique, avec remplacement
38.36.00 ↔ Résection d'artères abdominales, avec anastomose, SAP	38.45.17 ↔ Résection de l'aorte ascendante ainsi que de la crosse aortique, avec remplacement
38.36.10 ↔ Résection d'artères viscérales, avec anastomose, SAP	38.45.19 ↔ Résection de l'aorte thoracique avec remplacement, autre
38.36.11 ↔ Résection du tronc coéliquaie, avec anastomose	38.45.20 ↔ Résection d'autres vaisseaux thoraciques, avec remplacement, SAP
38.36.12 ↔ Résection de l'artère gastrique, avec anastomose	38.45.21 ↔ Résection de l'artère pulmonaire, avec remplacement
38.36.13 ↔ Résection de l'artère hépatique, avec anastomose	38.45.22 ↔ Résection du tronc brachio-céphalique, avec remplacement
38.36.14 ↔ Résection de l'artère splénique, avec anastomose	38.45.29 ↔ Résection d'autres artères thoraciques, avec remplacement
38.36.15 ↔ Résection de l'artère rénale, avec anastomose	38.45.30 ↔ Résection de veine thoracique, avec remplacement, SAP
38.36.16 ↔ Résection de l'artère mésentérique, avec anastomose	38.45.31 ↔ Résection de la veine cave supérieure, avec remplacement
38.36.17 ↔ Résection de l'artère iliaque, avec anastomose	38.45.38 ↔ Résection d'autres veines thoraciques profondes, avec remplacement
38.36.19 ↔ Résection d'artères viscérales, avec anastomose, autre	38.45.39 ↔ Résection de veines thoraciques, avec remplacement, autre
38.36.99 ↔ Résection d'artères abdominales, avec anastomose, autre	38.45.99 ↔ Résection de vaisseaux thoraciques, avec remplacement, autre
38.37.00 ↔ Résection de veines abdominales, avec anastomose, SAP	38.46 ↔ Résection d'artères abdominales, avec remplacement
38.37.10 ↔ Résection de veines abdominales profondes, avec anastomose, SAP	38.47.00 ↔ Résection de veines abdominales, avec remplacement, SAP
38.37.11 ↔ Résection de la veine cave inférieure, avec anastomose	38.47.10 ↔ Résection de veines abdominales profondes, avec remplacement, SAP
38.37.12 ↔ Résection de la veine iliaque, avec anastomose	
38.37.19 ↔ Résection de veines abdominales profondes, avec anastomose, autre	
38.37.99 ↔ Résection de veines abdominales, avec anastomose, autre	
38.38.00 ↔ Résection d'artères de membre inférieur, avec anastomose, SAP	
38.38.10 ↔ Résection de l'artère fémorale (commune) (superficielle), avec anastomose	

38.47.11 ↔ Résection de la veine cave inférieure, avec remplacement	38.7X.12 ↔ Ablation d'un système de protection anti-embolie de la veine cave, par chirurgie ouverte
38.47.12 ↔ Résection de la veine iliaque, avec remplacement	38.7X.12 ↔ Ablation d'un système de protection anti-embolie de la veine cave, par chirurgie ouverte
38.47.19 ↔ Résection de veines abdominales profondes, avec remplacement, autre	38.7X.13 ↔ Ligature ou plicature de la veine cave, par chirurgie ouverte
38.47.99 ↔ Résection de veines abdominales, avec remplacement, autre	38.7X.13 ↔ Ligature ou plicature de la veine cave, par chirurgie ouverte
38.48.00 ↔ Résection d'artères de membre inférieur, avec remplacement, SAP	38.7X.19 ↔ Interruption de la veine cave, par chirurgie ouverte, autre
38.48.10 ↔ Résection de l'artère fémorale (commune) (superficielle), avec remplacement	38.7X.19 ↔ Interruption de la veine cave, par chirurgie ouverte, autre
38.48.11 ↔ Résection de l'artère fémorale profonde, avec remplacement	38.81 ↔ Autre occlusion chirurgicale de vaisseaux intracrâniens
38.48.12 ↔ Résection de l'artère poplitée, avec remplacement	38.82.00 ↔ Autre occlusion chirurgicale de vaisseaux de la tête et du cou, SAP
38.48.13 ↔ Résection d'artères de la jambe, avec remplacement	38.82.10 ↔ Autre occlusion chirurgicale d'artères extracrâniennes de la tête et du cou
38.48.99 ↔ Résection d'artères de membre inférieur, avec remplacement, autre	38.82.20 ↔ Autre occlusion chirurgicale de veines extracrâniennes de la tête et du cou, SAP
38.61 ↔ Autre excision de vaisseaux intracrâniens	38.82.21 ↔ Autre occlusion chirurgicale de la veine jugulaire
38.64.00 ↔ Autre excision de l'aorte, SAP	38.82.22 ↔ Autre occlusion chirurgicale d'autres veines extracrâniennes profondes de la tête et du cou
38.64.00 ↔ Autre excision de l'aorte, SAP	38.82.29 ↔ Autre occlusion chirurgicale de veines extracrâniennes de la tête et du cou, autre
38.64.10 ↔ Autre excision de l'aorte thoracique	38.82.99 ↔ Autre occlusion chirurgicale de vaisseaux de la tête et du cou, autre
38.64.10 ↔ Autre excision de l'aorte thoracique	38.83.11 ↔ Autre occlusion chirurgicale d'artères de la main
38.64.20 ↔ Autre excision de l'aorte abdominale	38.83.19 ↔ Autre occlusion chirurgicale d'autres artères de membre supérieur
38.64.20 ↔ Autre excision de l'aorte abdominale	38.83.21 ↔ Autre occlusion chirurgicale de veines profondes de membre supérieur
38.64.99 ↔ Autre excision de l'aorte, autre	38.84.00 ↔ Autre occlusion chirurgicale de l'aorte, SAP
38.64.99 ↔ Autre excision de l'aorte, autre	38.84.09 ↔ Autre occlusion chirurgicale de l'aorte, autre
38.65.10 ↔ Autre excision d'artères thoraciques	38.84.10 ↔ Autre occlusion chirurgicale de l'aorte thoracique
38.65.10 ↔ Autre excision d'artères thoraciques	38.84.20 ↔ Autre occlusion chirurgicale de l'aorte abdominale
38.65.20 ↔ Autre excision de veines thoraciques, SAP	38.84.31 ↔ Ligature du canal artériel persistant
38.65.20 ↔ Autre excision de veines thoraciques, SAP	38.85.00 ↔ Autre occlusion chirurgicale d'autres vaisseaux thoraciques, SAP
38.65.21 ↔ Autre excision de la veine cave supérieure	38.85.00 ↔ Autre occlusion chirurgicale d'autres vaisseaux thoraciques, SAP
38.65.21 ↔ Autre excision de la veine cave supérieure	38.85.11 ↔ Autre occlusion chirurgicale de l'artère sous-clavière
38.65.22 ↔ Autre excision d'autres veines thoraciques profondes	38.85.11 ↔ Autre occlusion chirurgicale de l'artère sous-clavière
38.65.22 ↔ Autre excision d'autres veines thoraciques profondes	38.85.12 ↔ Autre occlusion chirurgicale de l'artère pulmonaire
38.65.29 ↔ Autre excision de veines thoraciques, autre	38.85.12 ↔ Autre occlusion chirurgicale de l'artère pulmonaire
38.65.29 ↔ Autre excision de veines thoraciques, autre	38.85.13 ↔ Autre occlusion chirurgicale du tronc brachio-céphalique
38.65.99 ↔ Autre excision de vaisseaux thoraciques, autre	38.85.13 ↔ Autre occlusion chirurgicale du tronc brachio-céphalique
38.65.99 ↔ Autre excision de vaisseaux thoraciques, autre	38.85.21 ↔ Autre occlusion chirurgicale de la veine cave supérieure
38.66.00 ↔ Autre excision d'artères abdominales, SAP	38.85.21 ↔ Autre occlusion chirurgicale de la veine cave supérieure
38.66.10 ↔ Autre excision d'artères viscérales, SAP	38.85.22 ↔ Autre occlusion chirurgicale de la veine pulmonaire
38.66.11 ↔ Autre excision du tronc coeliaque	38.85.22 ↔ Autre occlusion chirurgicale de la veine pulmonaire
38.66.12 ↔ Autre excision de l'artère gastrique	38.85.23 ↔ Autre occlusion chirurgicale de la veine sous-clavière
38.66.13 ↔ Autre excision de l'artère hépatique	38.85.99 ↔ Autre occlusion chirurgicale d'autres vaisseaux thoraciques, autre
38.66.14 ↔ Autre excision de l'artère splénique	38.85.99 ↔ Autre occlusion chirurgicale d'autres vaisseaux thoraciques, autre
38.66.15 ↔ Autre excision de l'artère rénale	38.86.00 ↔ Autre occlusion chirurgicale d'artères abdominales, SAP
38.66.16 ↔ Autre excision de l'artère mésentérique	38.86.10 ↔ Autre occlusion chirurgicale d'artères viscérales, SAP
38.66.17 ↔ Autre excision de l'artère lombaire	38.86.10 ↔ Autre occlusion chirurgicale d'artères viscérales, SAP
38.66.18 ↔ Autre excision de l'artère iliaque	38.86.11 ↔ Autre occlusion chirurgicale du tronc coeliaque
38.66.19 ↔ Autre excision d'artères viscérales, autre	38.86.12 ↔ Autre occlusion chirurgicale de l'artère gastrique
38.66.99 ↔ Autre excision d'artères abdominales, autre	38.86.13 ↔ Autre occlusion chirurgicale de l'artère hépatique
38.67.00 ↔ Autre excision de veines abdominales, SAP	38.86.14 ↔ Autre occlusion chirurgicale de l'artère splénique
38.67.10 ↔ Autre excision de veines abdominales profondes, SAP	38.86.15 ↔ Autre occlusion chirurgicale de l'artère rénale
38.67.11 ↔ Autre excision de la veine cave inférieure	38.86.16 ↔ Autre occlusion chirurgicale de l'artère mésentérique
38.67.12 ↔ Autre excision de la veine iliaque	38.86.17 ↔ Autre occlusion chirurgicale de l'artère iliaque
38.67.19 ↔ Autre excision de veines abdominales profondes, autre	
38.67.99 ↔ Autre excision de veines abdominales, autre	
38.68.00 ↔ Autre excision d'artères de membre inférieur, SAP	
38.68.10 ↔ Autre excision d'artères de la cuisse	
38.68.20 ↔ Autre excision d'artères de la jambe et du pied	
38.68.99 ↔ Autre excision d'artères de membre inférieur, autre	
38.7X.10 ↔ Interruption de la veine cave, par chirurgie ouverte, SAP	
38.7X.10 ↔ Interruption de la veine cave, par chirurgie ouverte, SAP	
38.7X.11 ↔ Insertion d'un système de protection anti-embolie dans la veine cave, par chirurgie ouverte	
38.7X.11 ↔ Insertion d'un système de protection anti-embolie dans la veine cave, par chirurgie ouverte	

38.86.19 ↔	Autre occlusion chirurgicale d'artères viscérales, autre	39.11.21 ↔	Révision de shunt portosystémique, fermeture percutanée
38.86.99 ↔	Autre occlusion chirurgicale d'artères abdominales, autre	39.11.22 ↔	Révision de shunt portosystémique, recours à l'insertion d'un stent
38.87.00 ↔	Autre occlusion chirurgicale de veines abdominales, SAP	39.11.22 ↔	Révision de shunt portosystémique, recours à l'insertion d'un stent
38.87.10 ↔	Autre occlusion chirurgicale de veines abdominales profondes, SAP	39.11.23 ↔	Révision de shunt portosystémique avec thrombectomie et thrombolyse percutanées
38.87.11 ↔	Autre occlusion chirurgicale de la veine cave inférieure	39.11.23 ↔	Révision de shunt portosystémique avec thrombectomie et thrombolyse percutanées
38.87.12 ↔	Autre occlusion chirurgicale des veines iliaques commune et interne	39.11.24 ↔	Révision de shunt portosystémique avec réduction percutanée du diamètre d'un shunt portosystémique existant
38.87.19 ↔	Autre occlusion chirurgicale de veines abdominales profondes, autre	39.11.24 ↔	Révision de shunt portosystémique avec réduction percutanée du diamètre d'un shunt portosystémique existant
38.87.99 ↔	Autre occlusion chirurgicale de veines abdominales, autre	39.11.99 ↔	Création et révision de shunt portosystémique, TIPSS, autre
39.0X.00 ↔	Shunt d'artère systémique à pulmonaire, SAP	39.11.99 ↔	Création et révision de shunt portosystémique, TIPSS, autre
39.0X.00 ↔	Shunt d'artère systémique à pulmonaire, SAP	39.19 ↔	Shunt veineux intra-abdominal, autre
39.0X.10 ↔	Anastomose entre artère sous-clavière et artère pulmonaire [Blalock-Taussig]	39.19 ↔	Shunt veineux intra-abdominal, autre
39.0X.10 ↔	Anastomose entre artère sous-clavière et artère pulmonaire [Blalock-Taussig]	39.21.00 ↔	Anastomose de veine cave à artère pulmonaire, SAP
39.0X.11 ↔	Anastomose entre aorte et artère pulmonaire droite [Waterston-Cooley]	39.21.10 ↔	Opération de Glenn sur un cœur fonctionnellement/morphologiquement univentriculaire
39.0X.11 ↔	Anastomose entre aorte et artère pulmonaire droite [Waterston-Cooley]	39.21.99 ↔	Anastomose de veine cave à artère pulmonaire, autre
39.0X.12 ↔	Anastomose entre aorte descendante et artère pulmonaire gauche [Potts-Smith]	39.22.11 ↔	Pontage carotido-carotidien
39.0X.12 ↔	Anastomose entre aorte descendante et artère pulmonaire gauche [Potts-Smith]	39.22.12 ↔	Pontage entre artère carotide et artère vertébrale
39.0X.13 ↔	Anastomose entre artère pulmonaire gauche et droite	39.22.13 ↔	Pontage entre artère carotide et artère sous-clavière [pontage carotido-sous-clavier]
39.0X.13 ↔	Anastomose entre artère pulmonaire gauche et droite	39.22.14 ↔	Pontage entre artère carotide et aorte
39.0X.20 ↔	Shunt prothétique d'artère pulmonaire à aorte, central	39.22.19 ↔	Pontage de l'artère carotide, autre
39.0X.20 ↔	Shunt prothétique d'artère pulmonaire à aorte, central	39.22.21 ↔	Pontage entre artère sous-clavière et aorte
39.0X.21 ↔	Shunt prothétique d'artère pulmonaire à aorte, périphérique	39.22.29 ↔	Pontage de l'artère sous-clavière, autre
39.0X.21 ↔	Shunt prothétique d'artère pulmonaire à aorte, périphérique	39.22.99 ↔	Pontage entre aorte, artère sous-clavière et carotide, autre
39.0X.23 ↔	Cerclage [banding] de l'artère pulmonaire	39.23 ↔	Autre pontage ou shunt vasculaire intrathoracique
39.0X.23 ↔	Cerclage [banding] de l'artère pulmonaire	39.24 ↔	Bypass aorto-rénal
39.0X.24 ↔	Shunt d'artère systémique à pulmonaire, opération de Damus-Kay-Stansel	39.25.00 ↔	Pontage vasculaire de l'aorte ou de l'artère iliaque vers d'autres artères de membre inférieur, SAP
39.0X.24 ↔	Shunt d'artère systémique à pulmonaire, opération de Damus-Kay-Stansel	39.25.09 ↔	Pontage vasculaire de l'aorte ou de l'artère iliaque vers d'autres artères de membre inférieur, autre
39.0X.99 ↔	Shunt d'artère systémique à pulmonaire, autre	39.25.11 ↔	Pontage aorto-iliaque
39.0X.99 ↔	Shunt d'artère systémique à pulmonaire, autre	39.25.12 ↔	Pontage aorto-fémoral
39.10 ↔	Shunt veineux intra-abdominal, SAP	39.25.13 ↔	Pontage aorto-poplité
39.10 ↔	Shunt veineux intra-abdominal, SAP	39.25.14 ↔	Pontage aorto-crural
39.11.00 ↔	Création et révision de shunt portosystémique, TIPSS, SAP	39.25.15 ↔	Pontage aorto-ilio-fémoral
39.11.00 ↔	Création et révision de shunt portosystémique, TIPSS, SAP	39.25.16 ↔	Pontage Aorto-ilio-poplité
39.11.11 ↔	Création de shunt portosystémique, recours à l'angioplastie percutanée (à ballonnet)	39.25.21 ↔	Pontage ilio-iliaque
39.11.11 ↔	Création de shunt portosystémique, recours à l'angioplastie percutanée (à ballonnet)	39.25.22 ↔	Pontage ilio-fémoral
39.11.12 ↔	Création de shunt portosystémique, thrombolyse et thrombectomie percutanées	39.25.23 ↔	Pontage ilio-poplité
39.11.12 ↔	Création de shunt portosystémique, thrombolyse et thrombectomie percutanées	39.25.24 ↔	Pontage ilio-crural
39.11.13 ↔	Création de shunt portosystémique, utilisation d'un stent	39.25.30 ↔	Pontage par le trou obturateur (extra-anatomique)
39.11.13 ↔	Création de shunt portosystémique, utilisation d'un stent	39.26.00 ↔	Autre pontage ou shunt vasculaire intra-abdominal, SAP
39.11.21 ↔	Révision de shunt portosystémique, fermeture percutanée	39.26.10 ↔	Autre pontage ou shunt vasculaire intra-abdominal, artères viscérales
		39.26.11 ↔	Autre pontage ou shunt vasculaire intra-abdominal, aorte
		39.26.12 ↔	Autre pontage ou shunt vasculaire intra-abdominal, artère rénale
		39.26.19 ↔	Autre pontage ou shunt vasculaire intra-abdominal, autres artères viscérales
		39.26.99 ↔	Autre pontage ou shunt vasculaire intra-abdominal, autre
		39.29.10 ↔	Pontage ou shunt vasculaire d'artères de membre inférieur, SAP
		39.29.11 ↔	Shunt ou pontage vasculaire fémoro-fémoral
		39.29.12 ↔	Shunt ou pontage vasculaire fémoro-poplité

39.29.13 ↔	Shunt ou pontage vasculaire fémoro-crural	39.50.13 ↔	Angioplastie ou athérectomie d'autre(s) vaisseau(x) non-coronaire(s) par ballonnet de cryoplastie
39.29.14 ↔	Shunt ou pontage vasculaire fémoro-pédiéux	39.50.14 ↔	Angioplastie ou athérectomie d'autre(s) vaisseau(x) non-coronaire(s) par ballonnet à élution médicamenteuse
39.29.15 ↔	Shunt ou pontage vasculaire poplitéo-crural ou poplitéo-pédiéux	39.50.15 ↔	Angioplastie ou athérectomie d'autre(s) vaisseau(x) non-coronaire(s), par lithotripsie
39.29.16 ↔	Pontage ou shunt vasculaire d'artères de la jambe et du pied	39.50.19 ↔	Angioplastie ou athérectomie d'autre(s) vaisseau(x) non-coronaire(s) par autre ballonnet
39.29.19 ↔	Pontage ou shunt vasculaire d'artères de membre inférieur, autre	39.50.20 ↔	Angioplastie par laser à lame d'autre(s) vaisseau(x) non-coronaire(s)
39.29.20 ↔	Pontage ou shunt vasculaire d'artères de membre supérieur	39.50.21 ↔	Angioplastie, thrombectomie d'autre(s) vaisseau(x) non-coronaire(s)
39.29.30 ↔	Autre pontage ou shunt vasculaire (périphérique), extra-anatomique, SAP	39.50.99 ↔	Angioplastie ou athérectomie d'autre(s) vaisseau(x) non-coronaire(s), autre
39.29.31 ↔	Shunt ou pontage vasculaire sous-clavio-fémoral	39.51.00 ↔	Clippage d'anévrisme, SAP
39.29.32 ↔	Shunt ou pontage vasculaire axillo-fémoral	39.51.11 ↔	Clippage d'anévrisme intracrânien
39.29.33 ↔	Pontage croisé fémoro-fémoral	39.51.99 ↔	Clippage d'anévrisme, autre
39.29.39 ↔	Autre pontage ou shunt vasculaire (périphérique), extra-anatomique, autre	39.52.00 ↔	Autre réparation d'anévrisme, SAP
39.29.40 ↔	Shunt ou pontage vasculaire de veines	39.52.11 ↔	Autre réparation d'anévrisme de vaisseaux intracrâniens
39.29.80 ↔	Shunt peropératoire temporaire, SAP	39.52.19 ↔	Autre réparation d'anévrisme de vaisseaux de la tête et du cou, autre
39.29.81 ↔	Shunt peropératoire temporaire, artério-artériel	39.52.20 ↔	Autre réparation d'anévrisme de l'aorte, SAP
39.29.82 ↔	Shunt peropératoire temporaire, artério-veineux	39.52.21 ↔	Autre réparation chirurgicale ouverte d'anévrisme de l'aorte ascendante, de la crosse aortique et de l'aorte thoracique
39.29.89 ↔	Shunt peropératoire temporaire, autre	39.52.22 ↔	Autre réparation chirurgicale ouverte d'anévrisme de l'aorte abdominale
39.29.99 ↔	Autre pontage ou shunt vasculaire (périphérique), autre	39.52.29 ↔	Autre réparation d'anévrisme de l'aorte, autre
39.31.10 ↔	Suture d'artère de la tête et du cou, SAP	39.53 ↔	Réparation de fistule artério-veineuse
39.31.11 ↔	Suture d'artère intracrânienne	39.54.00 ↔	Opération de réentrée, SAP
39.31.19 ↔	Suture d'artère de la tête et du cou, autre	39.54.09 ↔	Opération de réentrée, autre
39.31.20 ↔	Suture d'artère du bras, SAP	39.54.11 ↔	Opération de réentrée, aorte thoracique, par chirurgie ouverte
39.31.21 ↔	Suture de l'artère axillaire	39.54.12 ↔	Opération de réentrée, aorte thoracique, par voie endovasculaire
39.31.22 ↔	Suture de l'artère brachiale	39.54.21 ↔	Opération de réentrée, aorte abdominale, par chirurgie ouverte
39.31.29 ↔	Suture d'artère du bras, autre	39.54.22 ↔	Opération de réentrée, aorte abdominale, par voie endovasculaire
39.31.30 ↔	Suture d'artère de l'avant-bras	39.54.91 ↔	Opération de réentrée, autres vaisseaux, par chirurgie ouverte
39.31.40 ↔	Suture d'artère de la main	39.54.92 ↔	Opération de réentrée, autres vaisseaux, par voie endovasculaire
39.31.50 ↔	Suture d'artère du membre inférieur	39.55 ↔	Réimplantation de vaisseau rénal aberrant
39.31.60 ↔	Suture de l'aorte, SAP	39.56.00 ↔	Réparation d'un vaisseau sanguin, avec patch de tissu (plastie), SAP
39.31.61 ↔	Suture de l'aorte thoracique	39.56.11 ↔	Réparation de vaisseaux intracrâniens avec patch de tissu
39.31.62 ↔	Suture de l'aorte abdominale	39.56.12 ↔	Réparation de la veine jugulaire avec patch de tissu
39.31.69 ↔	Suture de l'aorte, autre	39.56.19 ↔	Réparation de vaisseaux de la tête et du cou avec patch de tissu, autre
39.31.70 ↔	Suture d'autres artères thoraciques, SAP	39.56.20 ↔	Réparation de vaisseaux du membre supérieur avec patch de tissu, SAP
39.31.71 ↔	Suture de l'artère pulmonaire	39.56.21 ↔	Réparation d'artères du membre supérieur avec patch de tissu
39.31.72 ↔	Suture du tronc brachio-céphalique	39.56.22 ↔	Réparation de la veine sous-clavière, de la veine axillaire et de la veine brachio-céphalique avec patch de tissu
39.31.73 ↔	Suture de l'artère sous-clavière	39.56.23 ↔	Réparation d'autres veines profondes du membre supérieur avec patch de tissu
39.31.79 ↔	Suture d'artères thoraciques, autre	39.56.29 ↔	Réparation de vaisseaux du membre supérieur avec patch de tissu, autre
39.31.80 ↔	Suture d'artères abdominales, SAP	39.56.30 ↔	Réparation de vaisseaux thoraciques avec patch de tissu, SAP
39.31.81 ↔	Suture du tronc cœliaque	39.56.31 ↔	Réparation de l'aorte thoracique avec patch de tissu
39.31.82 ↔	Suture de l'artère gastrique	39.56.32 ↔	Réparation de la veine pulmonaire avec patch de tissu
39.31.83 ↔	Suture de l'artère hépatique	39.56.33 ↔	Réparation de la veine cave supérieure avec patch de tissu
39.31.84 ↔	Suture de l'artère splénique		
39.31.85 ↔	Suture de l'artère rénale		
39.31.86 ↔	Suture de l'artère mésentérique		
39.31.87 ↔	Suture de l'artère lombaire		
39.31.88 ↔	Suture de l'artère iliaque		
39.31.89 ↔	Suture d'artères abdominales, autre		
39.32.11 ↔	Suture de veine intracrânienne		
39.32.19 ↔	Suture de veine de la tête et du cou, autre		
39.32.30 ↔	Suture de veine thoracique, SAP		
39.32.31 ↔	Suture de la veine cave supérieure		
39.32.32 ↔	Suture de la veine brachio-céphalique		
39.32.39 ↔	Suture de veine thoracique, autre		
39.32.40 ↔	Suture de veine abdominale, SAP		
39.32.41 ↔	Suture de la veine cave inférieure		
39.32.42 ↔	Suture des veines iliaques commune et interne		
39.49.10 ↔	Révision d'anastomose vasculaire		
39.50.00 ↔	Angioplastie ou athérectomie d'autre(s) vaisseau(x) non-coronaire(s), SAP		
39.50.10 ↔	Angioplastie ou athérectomie d'autre(s) vaisseau(x) non-coronaire(s) par ballonnet, SAP		
39.50.11 ↔	Angioplastie ou athérectomie d'autre(s) vaisseau(x) non-coronaire(s) par ballonnet simple		
39.50.12 ↔	Angioplastie ou athérectomie d'autre(s) vaisseau(x) non-coronaire(s) par ballonnet à lames		

39.56.39 ↔ Réparation de vaisseaux thoraciques avec patch de tissu, autre	39.57.42 ↔ Réparation du tronc cœliaque avec patch synthétique
39.56.40 ↔ Réparation d'artères abdominales avec patch de tissu, SAP	39.57.43 ↔ Réparation de l'artère gastrique avec patch synthétique
39.56.41 ↔ Réparation de l'aorte abdominale avec patch de tissu	39.57.44 ↔ Réparation de l'artère hépatique avec patch synthétique
39.56.42 ↔ Réparation du tronc cœliaque avec patch de tissu	39.57.45 ↔ Réparation de l'artère splénique avec patch synthétique
39.56.43 ↔ Réparation de l'artère gastrique avec patch de tissu	39.57.46 ↔ Réparation de l'artère rénale avec patch synthétique
39.56.44 ↔ Réparation de l'artère hépatique avec patch de tissu	39.57.47 ↔ Réparation de l'artère mésentérique avec patch synthétique
39.56.45 ↔ Réparation de l'artère splénique avec patch de tissu	39.57.48 ↔ Réparation de l'artère iliaque avec patch synthétique
39.56.46 ↔ Réparation de l'artère rénale avec patch de tissu	39.57.49 ↔ Réparation d'artères abdominales avec patch synthétique, autre
39.56.47 ↔ Réparation de l'artère mésentérique avec patch de tissu	39.57.50 ↔ Réparation de veines abdominales avec patch synthétique, SAP
39.56.48 ↔ Réparation de l'artère iliaque avec patch de tissu	39.57.51 ↔ Réparation de la veine cave inférieure avec patch synthétique
39.56.49 ↔ Réparation d'artères abdominales avec patch de tissu, autre	39.57.52 ↔ Réparation de la veine iliaque avec patch synthétique
39.56.50 ↔ Réparation de veines abdominales avec patch de tissu, SAP	39.57.59 ↔ Réparation de veines abdominales avec patch synthétique, autre
39.56.51 ↔ Réparation de la veine cave inférieure avec patch de tissu	39.57.60 ↔ Réparation de vaisseaux du membre inférieur avec patch synthétique, SAP
39.56.52 ↔ Réparation de la veine iliaque avec patch de tissu	39.57.61 ↔ Réparation d'artères du membre inférieur avec patch synthétique
39.56.59 ↔ Réparation de veines abdominales avec patch de tissu, autre	39.57.62 ↔ Réparation de la veine fémorale et de la veine poplitée avec patch synthétique
39.56.60 ↔ Réparation de vaisseaux du membre inférieur avec patch de tissu, SAP	39.57.63 ↔ Réparation d'autres veines profondes du membre inférieur avec patch synthétique
39.56.61 ↔ Réparation d'artères du membre inférieur avec patch de tissu	39.57.64 ↔ Réparation de veines superficielles de la cuisse avec patch synthétique
39.56.62 ↔ Réparation de la veine fémorale et de la veine poplitée avec patch de tissu	39.57.69 ↔ Réparation de vaisseaux du membre inférieur avec patch synthétique, autre
39.56.63 ↔ Réparation d'autres veines profondes du membre inférieur avec patch de tissu	39.57.99 ↔ Réparation d'un vaisseau sanguin avec patch synthétique (plastie), autre
39.56.64 ↔ Réparation de veines superficielles de la cuisse avec patch de tissu	39.59.30 ↔ Autre réparation de vaisseaux de la tête et du cou, SAP
39.56.69 ↔ Réparation de vaisseaux du membre inférieur avec patch de tissu, autre	39.59.31 ↔ Autre réparation de vaisseaux intracrâniens
39.56.99 ↔ Réparation d'un vaisseau sanguin avec patch de tissu (plastie), autre	39.59.32 ↔ Autre réparation d'artère vertébrale extracrânienne
39.57.00 ↔ Réparation d'un vaisseau sanguin avec patch synthétique (plastie), SAP	39.59.33 ↔ Autre réparation d'artères extracrâniennes de la tête et du cou, autre
39.57.11 ↔ Réparation de vaisseaux intracrâniens avec patch synthétique	39.59.34 ↔ Autre réparation de la veine jugulaire
39.57.12 ↔ Réparation d'artères extracrâniennes de la tête et du cou avec patch synthétique	39.59.39 ↔ Autre réparation de vaisseaux de la tête et du cou, autre
39.57.13 ↔ Réparation de la veine jugulaire avec patch synthétique	39.59.40 ↔ Autre réparation de vaisseaux de membre supérieur, SAP
39.57.19 ↔ Réparation de vaisseaux de la tête et du cou avec patch synthétique, autre	39.59.41 ↔ Autre réparation d'artères de membre supérieur
39.57.20 ↔ Réparation de vaisseaux du membre supérieur avec patch synthétique, SAP	39.59.42 ↔ Autre réparation de la veine sous-clavière, de la veine axillaire et de la veine brachio-céphalique
39.57.21 ↔ Réparation d'artères du membre supérieur avec patch synthétique	39.59.48 ↔ Autre réparation d'autres veines profondes du membre supérieur
39.57.22 ↔ Réparation de la veine sous-clavière, de la veine axillaire et de la veine brachio-céphalique avec patch synthétique	39.59.49 ↔ Autre réparation de vaisseaux de membre supérieur, autre
39.57.23 ↔ Réparation d'autres veines profondes du membre supérieur avec patch synthétique	39.59.50 ↔ Autre réparation de vaisseaux thoraciques, SAP
39.57.29 ↔ Réparation de vaisseaux du membre supérieur avec patch synthétique, autre	39.59.51 ↔ Autre réparation de l'aorte thoracique
39.57.30 ↔ Réparation de vaisseaux thoraciques avec patch synthétique, SAP	39.59.52 ↔ Autre réparation de l'artère pulmonaire
39.57.31 ↔ Réparation de l'aorte thoracique avec patch synthétique	39.59.53 ↔ Autre réparation d'artères thoraciques, autre
39.57.32 ↔ Réparation de la veine pulmonaire avec patch synthétique	39.59.54 ↔ Autre réparation de la veine pulmonaire
39.57.33 ↔ Réparation de la veine cave supérieure avec patch synthétique	39.59.55 ↔ Autre réparation de la veine cave supérieure
39.57.39 ↔ Réparation de vaisseaux thoraciques avec patch synthétique, autre	39.59.59 ↔ Autre réparation de vaisseaux thoraciques, autre
39.57.40 ↔ Réparation d'artères abdominales avec patch synthétique, SAP	39.59.60 ↔ Autre réparation d'artères abdominales, SAP
39.57.41 ↔ Réparation de l'aorte abdominale avec patch synthétique	39.59.61 ↔ Autre réparation de l'aorte abdominale
	39.59.62 ↔ Autre réparation du tronc cœliaque
	39.59.63 ↔ Autre réparation de l'artère gastrique
	39.59.64 ↔ Autre réparation de l'artère hépatique
	39.59.65 ↔ Autre réparation de l'artère splénique
	39.59.66 ↔ Autre réparation de l'artère rénale
	39.59.67 ↔ Autre réparation de l'artère mésentérique
	39.59.68 ↔ Autre réparation de l'artère iliaque
	39.59.69 ↔ Autre réparation d'artères abdominales, autre

39.59.70 ↔	Autre réparation de veines abdominales, SAP	39.75.16 ↔	Intervention vasculaire transluminale percutanée, autres vaisseaux, thrombolyse sélective, assistance échographique
39.59.71 ↔	Autre réparation de la veine cave inférieure	39.76.10 ↔	Angioplastie percutanée à ballonnet de vaisseau(x) (extracrânien(s)) précérébral(aux)
39.59.72 ↔	Autre réparation de la veine iliaque	39.76.11 ↔	Angioplastie ou athérectomie percutanée de vaisseau(x) (extracrânien(s)) précérébral(aux) par lithotripsie
39.59.79 ↔	Autre réparation de veines abdominales, autre	39.76.20 ↔	Angioplastie percutanée de vaisseau(x) (extracrânien(s)) précérébral(aux), système à lame rotative ou multilames
39.59.80 ↔	Autre réparation de vaisseaux de membre inférieur, SAP	39.76.30 ↔	Angioplastie percutanée au laser de vaisseau(x) (extracrânien(s)) précérébral(aux)
39.59.81 ↔	Autre réparation d'artères de membre inférieur	39.76.40 ↔	Athérectomie percutanée de vaisseau(x) (extracrânien(s)) précérébral(aux)
39.59.82 ↔	Autre réparation de la veine fémorale	39.76.50 ↔	Thrombolyse percutanée sélective de vaisseaux extracrâniens de la tête et du cou
39.59.83 ↔	Autre réparation de la veine poplitée	39.76.62 ↔	Thrombectomie percutanée de vaisseau(x) extracrânien(s) assistée par stent
39.59.88 ↔	Autre réparation d'autres veines profondes du membre inférieur	39.76.69 ↔	Thrombectomie percutanée de vaisseau(x) (extracrânien(s)) précérébral(aux), autre
39.59.89 ↔	Autre réparation de vaisseaux de membre inférieur, autre	39.76.70 ↔	Extraction endovasculaire percutanée de corps étranger de vaisseaux extracrâniens de la tête et du cou
39.59.90 ↔	Autre réparation de vaisseau, plastie de valves veineuses	39.76.99 ↔	Intervention endovasculaire transluminale percutanée sur vaisseau(x) (extracrânien(s)) précérébral(aux), autre
39.72.00 ↔	Réparation ou occlusion endovasculaire des vaisseaux de la tête et du cou, SAP	39.77.00 ↔	Intervention endovasculaire transluminale percutanée sur vaisseau(x) intracrânien(s), SAP
39.72.09 ↔	Réparation ou occlusion endovasculaire des vaisseaux de la tête et du cou, autre	39.77.09 ↔	Intervention endovasculaire transluminale percutanée sur vaisseau(x) intracrânien(s), autre
39.72.10 ↔	Embolisation sélective de vaisseaux intracrâniens, SAP	39.77.10 ↔	Angioplastie percutanée à ballonnet de vaisseau(x) intracrânien(s)
39.72.14 ↔	Embolisation sélective de vaisseaux intracrâniens, avec matériel embolisant adhésif	39.77.20 ↔	Bladeangioplastie percutanée de vaisseau(x) intracrânien(s)
39.72.15 ↔	Embolisation sélective de vaisseaux intracrâniens par plugs	39.77.30 ↔	Angioplastie percutanée au laser de vaisseau(x) intracrânien(s)
39.72.16 ↔	Embolisation sélective de vaisseaux intracrâniens avec coils	39.77.40 ↔	Athérectomie percutanée de vaisseau(x) intracrânien(s)
39.72.17 ↔	Embolisation sélective de vaisseaux intracrâniens avec particules	39.77.50 ↔	Thrombolyse percutanée sélective de vaisseau(x) intracrânien(s)
39.72.18 ↔	Embolisation sélective de vaisseaux intracrâniens avec liquides embolisants	39.77.60 ↔	Thrombectomie percutanée de vaisseau(x) intracrânien(s), SAP
39.72.19 ↔	Embolisation sélective de vaisseaux intracrâniens, autre	39.77.62 ↔	Thrombectomie percutanée de vaisseau(x) intracrânien(s) assistée par stent
39.72.1A ↔	Embolisation sélective de vaisseaux intracrâniens par ballonnets (détachables) embolisants	39.77.69 ↔	Thrombectomie percutanée de vaisseau(x) intracrânien(s), autre
39.72.1B ↔	Embolisation sélective de vaisseaux intracrâniens par filtres [parapluie]	39.77.70 ↔	Extraction endovasculaire percutanée de corps étranger de vaisseau(x) intracrânien(s)
39.72.20 ↔	Embolisation sélective de vaisseaux extracrâniens de la tête et du cou, SAP	39.77.80 ↔	Spasmolyse intra-artérielle transluminale percutanée lors de vasospasmes cérébrovasculaires
39.72.24 ↔	Embolisation sélective de vaisseaux extracrâniens de la tête et du cou, avec matériel embolisant adhésif	39.79.21 ↔	Embolisation ou occlusion par coils, vaisseaux du membre supérieur
39.72.25 ↔	Embolisation sélective de vaisseaux extracrâniens de la tête et du cou par plugs	39.79.22 ↔	Embolisation ou occlusion par coils, aorte
39.72.26 ↔	Embolisation sélective de vaisseaux extracrâniens de la tête et du cou avec coils	39.79.24 ↔	Embolisation ou occlusion par coils, vaisseaux thoraciques
39.72.27 ↔	Embolisation sélective de vaisseaux extracrâniens de la tête et du cou avec particules	39.79.25 ↔	Embolisation ou occlusion par coils, vaisseaux viscéraux
39.72.28 ↔	Embolisation sélective de vaisseaux extracrâniens de la tête et du cou avec liquides embolisants	39.79.26 ↔	Embolisation ou occlusion par coils, vaisseaux abdominaux et pelviens
39.72.29 ↔	Embolisation sélective de vaisseaux extracrâniens de la tête et du cou, autre	39.79.27 ↔	Embolisation ou occlusion par coils, vaisseaux du membre inférieur
39.72.2A ↔	Embolisation sélective de vaisseaux extracrâniens de la tête et du cou avec liquides embolisants, ballonnets (détachables)	39.79.28 ↔	Embolisation ou occlusion par coils, vaisseaux rachidiens
39.72.2B ↔	Embolisation sélective de vaisseaux extracrâniens de la tête et du cou par filtres [parapluie]	39.79.29 ↔	Embolisation ou occlusion par coils, autres vaisseaux, autre
39.75.01 ↔	Intervention vasculaire percutanée transluminale, autres vaisseaux, ablation de corps étranger par cathéter d'extraction, à panier, etc.	39.79.40 ↔	Embolisation sélective par ballonnets détachables, autres vaisseaux, SAP
39.75.10 ↔	Intervention vasculaire transluminale percutanée, autres vaisseaux, emploi de systèmes de cathéters pour recanalisation d'obstructions totales	39.79.41 ↔	Embolisation sélective par ballonnets détachables, vaisseaux du membre supérieur
39.75.12 ↔	Intervention vasculaire transluminale percutanée, autres vaisseaux, angioplastie au laser		
39.75.13 ↔	Intervention vasculaire transluminale percutanée, autres vaisseaux, système de protection anti-embolie (vaisseaux périphériques ou viscéraux)		
39.75.14 ↔	Intervention vasculaire transluminale percutanée, autres vaisseaux, athérectomie		
39.75.15 ↔	Intervention vasculaire transluminale percutanée, autres vaisseaux, thrombolyse sélective		

39.79.42 ↔ Embolisation sélective par ballonnets détachables, aorte	39.79.85 ↔ Fermeture d'artères par cathéter à radiofréquence, vaisseaux du membre inférieur
39.79.44 ↔ Embolisation sélective par ballonnets détachables, vaisseaux thoraciques	39.79.86 ↔ Fermeture d'artères par cathéter à radiofréquence, vaisseaux viscéraux
39.79.45 ↔ Embolisation sélective par ballonnets détachables, vaisseaux viscéraux	39.79.87 ↔ Fermeture d'artères par cathéter à radiofréquence, vaisseaux abdominaux et pelviens
39.79.46 ↔ Embolisation sélective par ballonnets détachables, vaisseaux abdominaux et pelviens	39.79.89 ↔ Fermeture d'artères par cathéter à radiofréquence, autres vaisseaux, autre
39.79.47 ↔ Embolisation sélective par ballonnets détachables, vaisseaux rachidiens	39.79.A0 ↔ Embolisation sélective par plugs, autres vaisseaux, SAP
39.79.48 ↔ Embolisation sélective par ballonnets détachables, vaisseaux du membre inférieur	39.79.A1 ↔ Embolisation sélective par plugs, vaisseaux du membre supérieur
39.79.49 ↔ Embolisation sélective par ballonnets détachables, autres vaisseaux, autre	39.79.A2 ↔ Embolisation sélective par plugs, aorte
39.79.50 ↔ Embolisation sélective par filtres [parapluie], autres vaisseaux, SAP	39.79.A4 ↔ Embolisation sélective par plugs, vaisseaux thoraciques
39.79.51 ↔ Embolisation sélective par filtres [parapluie], vaisseaux du membre supérieur	39.79.A5 ↔ Embolisation sélective par plugs, vaisseaux viscéraux
39.79.52 ↔ Embolisation sélective par filtres [parapluie], aorte	39.79.A6 ↔ Embolisation sélective par plugs, vaisseaux abdominaux et pelviens
39.79.54 ↔ Embolisation sélective par filtres [parapluie], vaisseaux thoraciques	39.79.A7 ↔ Embolisation sélective par plugs, vaisseaux du membre inférieur
39.79.55 ↔ Embolisation sélective par filtres [parapluie], vaisseaux viscéraux	39.79.A8 ↔ Embolisation sélective par plugs, vaisseaux rachidiens
39.79.56 ↔ Embolisation sélective par filtres [parapluie], vaisseaux abdominaux et pelviens	39.79.A9 ↔ Embolisation sélective par plugs, autres vaisseaux, autre
39.79.57 ↔ Embolisation sélective par filtres [parapluie], vaisseaux du membre inférieur	39.7A.09 ↔ Implantation endovasculaire d'endoprothèses [stents grafts] dans d'autres vaisseaux, autre
39.79.58 ↔ Embolisation sélective par filtres [parapluie], vaisseaux rachidiens	39.7A.11 ↔ Implantation endovasculaire, iliaque, 1 stent, sans bras latéral
39.79.59 ↔ Embolisation sélective par filtres [parapluie], autres vaisseaux, autre	39.7A.12 ↔ Implantation endovasculaire, iliaque, 2 stents, sans bras latéral
39.79.60 ↔ Embolisation sélective par particules, autres vaisseaux, SAP	39.7A.13 ↔ Implantation endovasculaire, iliaque, 3 stents, sans bras latéral
39.79.61 ↔ Embolisation sélective par particules, vaisseaux du membre supérieur	39.7A.14 ↔ Implantation endovasculaire, iliaque, 4 stents, sans bras latéral
39.79.62 ↔ Embolisation sélective par particules, aorte	39.7A.15 ↔ Implantation endovasculaire, iliaque, 5 stents, sans bras latéral
39.79.64 ↔ Embolisation sélective par particules, vaisseaux thoraciques	39.7A.16 ↔ Implantation endovasculaire, iliaque, 6 stents et plus, sans bras latéral
39.79.65 ↔ Embolisation sélective par particules, vaisseaux viscéraux	39.7A.21 ↔ Implantation endovasculaire d'endoprothèses [stents grafts] dans les artères du bassin, iliaque, avec bras latéral
39.79.66 ↔ Embolisation sélective par particules, vaisseaux abdominaux et pelviens	39.7A.22 ↔ Implantation endovasculaire d'endoprothèses [stents grafts] dans l'artère du bassin, avec réparation d'une branche vasculaire par technique de greffe parallèle
39.79.67 ↔ Embolisation sélective par particules, vaisseaux du membre inférieur	39.7A.22 ↔ Implantation endovasculaire d'endoprothèses [stents grafts] dans l'artère du bassin, avec réparation d'une branche vasculaire par technique de greffe parallèle
39.79.68 ↔ Embolisation sélective par particules, vaisseaux rachidiens	39.7A.31 ↔ Implantation endovasculaire d'endoprothèses [stents grafts] dans la veine cave
39.79.69 ↔ Embolisation sélective par particules, autres vaisseaux, autre	39.7A.31 ↔ Implantation endovasculaire d'endoprothèses [stents grafts] dans la veine cave
39.79.70 ↔ Fermeture d'artères par cathéter au laser, autres vaisseaux, SAP	39.7A.32 ↔ Implantation endovasculaire d'endoprothèses [stents grafts] dans la veine porte
39.79.71 ↔ Fermeture d'artères par cathéter au laser, artères du membre supérieur	39.7A.32 ↔ Implantation endovasculaire d'endoprothèses [stents grafts] dans la veine porte
39.79.72 ↔ Fermeture d'artères par cathéter au laser, aorte	39.7A.41 ↔ Implantation endovasculaire d'endoprothèses [stents grafts] dans des vaisseaux rénaux
39.79.74 ↔ Fermeture d'artères par cathéter au laser, vaisseaux thoraciques	39.7A.41 ↔ Implantation endovasculaire d'endoprothèses [stents grafts] dans des vaisseaux rénaux
39.79.75 ↔ Fermeture d'artères par cathéter au laser, vaisseaux du membre inférieur	39.8X.10 ↔ Exploration du corps carotidien et d'autres corps vasculaires
39.79.76 ↔ Fermeture d'artères par cathéter au laser, vaisseaux viscéraux	39.8X.11 ↔ Excision du corps carotidien et d'autres corps vasculaires
39.79.77 ↔ Fermeture d'artères par cathéter au laser, vaisseaux abdominaux et pelviens	39.8X.21 ↔ Révision sans remplacement de générateur d'impulsions pour activation du baroréflexe
39.79.79 ↔ Fermeture d'artères par cathéter au laser, autres vaisseaux, autre	39.8X.22 ↔ Ablation de générateur d'impulsions pour activation du baroréflexe
39.79.80 ↔ Fermeture d'artères par cathéter à radiofréquence, autres vaisseaux, SAP	39.8X.31 ↔ Révision sans remplacement d'électrode(s) pour activation du baroréflexe
39.79.81 ↔ Fermeture d'artères par cathéter à radiofréquence, artères du membre supérieur	39.8X.32 ↔ Ablation d'électrode(s) pour activation du baroréflexe
39.79.82 ↔ Fermeture d'artères par cathéter à radiofréquence, aorte	
39.79.84 ↔ Fermeture d'artères par cathéter à radiofréquence, vaisseaux thoraciques	

39.8X.99 ↔	Opération du corps carotidien, du sinus carotidien et d'autres corps vasculaires, autre	39.B1.C1 ↔	Implantation transluminale (percutanée) de stents sans libération de substance médicamenteuse, autres artères abdominales et pelviennes
39.99.10 ↔	Aortopexie	39.B1.C3 ↔	Implantation transluminale (percutanée) de stents sans libération de substance médicamenteuse, artère iliaque
39.99.20 ↔	Opérations d'anomalies vasculaires congénitales, SAP	39.B1.D1 ↔	Implantation transluminale (percutanée) de stents sans libération de substance médicamenteuse, vaisseaux viscéraux
39.99.21 ↔	Opérations d'anomalie congénitale de l'isthme aortique (sténose) ou d'interruption de la crosse aortique	39.B1.G1 ↔	Implantation transluminale (percutanée) de stents sans libération de substance médicamenteuse, artères de la cuisse
39.99.22 ↔	Opérations d'anomalie congénitale de l'artère ou de la veine pulmonaire ou d'une artère sous-clavière droite rétro-œsophagienne [arteria lusoria]	39.B1.H1 ↔	Implantation transluminale (percutanée) de stents sans libération de substance médicamenteuse, vaisseaux de la jambe
39.99.23 ↔	Opérations d'anomalies congénitales de la veine cave	39.B1.J3 ↔	Implantation transluminale (percutanée) de stents sans libération de substance médicamenteuse, veine pulmonaire
39.99.24 ↔	Opération et unifocalisation de vaisseaux collatéraux congénitaux	39.B1.J7 ↔	Implantation transluminale (percutanée) de stents sans libération de substance médicamenteuse, veine cave
39.99.30 ↔	Fermeture par cathéter du canal artériel de Botal, SAP	39.B1.JB ↔	Implantation transluminale (percutanée) de stents sans libération de substance médicamenteuse, autres veines abdominales et pelviennes
39.99.31 ↔	Fermeture par cathéter du canal artériel de Botal, avec coil	39.B1.JF ↔	Implantation transluminale (percutanée) de stents sans libération de substance médicamenteuse, veines de la cuisse
39.99.32 ↔	Fermeture par cathéter du canal artériel de Botal, avec obturateur d'Amplatz	39.B1.JI ↔	Implantation transluminale (percutanée) de stents sans libération de substance médicamenteuse, veine porte
39.99.38 ↔	Fermeture par cathéter du canal artériel de Botal, autre	39.B1.L1 ↔	Implantation transluminale (percutanée) de stents sans libération de substance médicamenteuse, vaisseaux rachidiens
39.99.39 ↔	Opérations d'autres anomalies vasculaires congénitales	39.B1.M2 ↔	Implantation transluminale (percutanée) de stents sans libération de substance médicamenteuse, vaisseaux collatéraux aorto-pulmonaires [MAPCA]
39.B1.09 ↔	Implantation transluminale (percutanée) de stents sans libération de substance médicamenteuse, artères intracrâniens	39.B1.N2 ↔	Implantation transluminale (percutanée) de stents sans libération de substance médicamenteuse, shunts aorto-pulmonaires artificiels
39.B1.11 ↔	Implantation transluminale (percutanée) de stents sans libération de substance médicamenteuse, vaisseaux intracrâniens	39.B2.09 ↔	Implantation transluminale (percutanée) de stents avec libération de substance médicamenteuse, autre
39.B1.22 ↔	Implantation transluminale (percutanée) de stents sans libération de substance médicamenteuse, artère carotide SAP	39.B2.11 ↔	Implantation transluminale (percutanée) de stents avec libération de substance médicamenteuse, vaisseaux intracrâniens
39.B1.23 ↔	Implantation transluminale (percutanée) de stents sans libération de substance médicamenteuse, artère carotide commune	39.B2.22 ↔	Implantation transluminale (percutanée) de stents avec libération de substance médicamenteuse, artère carotide SAP
39.B1.25 ↔	Implantation transluminale (percutanée) de stents sans libération de substance médicamenteuse, artère carotide interne extracrânienne	39.B2.23 ↔	Implantation transluminale (percutanée) de stents avec libération de substance médicamenteuse, artère carotide commune
39.B1.26 ↔	Implantation transluminale (percutanée) de stents sans libération de substance médicamenteuse, artère carotide interne extracrânienne avec artère carotide commune	39.B2.25 ↔	Implantation transluminale (percutanée) de stents avec libération de substance médicamenteuse, artère carotide interne extracrânienne
39.B1.27 ↔	Implantation transluminale (percutanée) de stents sans libération de substance médicamenteuse, artère carotide externe	39.B2.26 ↔	Implantation transluminale (percutanée) de stents avec libération de substance médicamenteuse, artère carotide interne extracrânienne avec artère carotide commune
39.B1.28 ↔	Implantation transluminale (percutanée) de stents sans libération de substance médicamenteuse, artère vertébrale extracrânienne	39.B2.27 ↔	Implantation transluminale (percutanée) de stents avec libération de substance médicamenteuse, artère carotide externe
39.B1.31 ↔	Implantation transluminale (percutanée) de stents sans libération de substance médicamenteuse, vaisseaux de l'épaule et du bras	39.B2.28 ↔	Implantation transluminale (percutanée) de stents avec libération de substance médicamenteuse, artère vertébrale extracrânienne
39.B1.51 ↔	Implantation transluminale (percutanée) de stents sans libération de substance médicamenteuse, vaisseaux de l'avant-bras	39.B2.31 ↔	Implantation transluminale (percutanée) de stents avec libération de substance médicamenteuse, vaisseaux de l'épaule et du bras
39.B1.71 ↔	Implantation transluminale (percutanée) de stents sans libération de substance médicamenteuse, aorte	39.B2.51 ↔	Implantation transluminale (percutanée) de stents avec libération de substance médicamenteuse, vaisseaux de l'avant-bras
39.B1.74 ↔	Implantation transluminale (percutanée) de stents sans libération de substance médicamenteuse, isthme aortique	39.B2.71 ↔	Implantation transluminale (percutanée) de stents avec libération de substance médicamenteuse, aorte
39.B1.75 ↔	Implantation transluminale (percutanée) de stents sans libération de substance médicamenteuse, canal artériel persistant		
39.B1.81 ↔	Implantation transluminale (percutanée) de stents sans libération de substance médicamenteuse, autres vaisseaux thoraciques		
39.B1.A4 ↔	Implantation transluminale (percutanée) de stents sans libération de substance médicamenteuse, artère pulmonaire		

39.B2.74 ↔	Implantation transluminale (percutanée) de stents avec libération de substance médicamenteuse, isthme aortique	39.B3.27 ↔	Implantation transluminale (percutanée) de stents couverts sans libération de substance médicamenteuse, artère carotide externe
39.B2.75 ↔	Implantation transluminale (percutanée) de stents avec libération de substance médicamenteuse, canal artériel persistant	39.B3.28 ↔	Implantation transluminale (percutanée) de stents couverts sans libération de substance médicamenteuse, artère vertébrale extracrânienne
39.B2.81 ↔	Implantation transluminale (percutanée) de stents avec libération de substance médicamenteuse, autres vaisseaux thoraciques	39.B3.31 ↔	Implantation transluminale (percutanée) de stents couverts sans libération de substance médicamenteuse, vaisseaux de l'épaule et du bras
39.B2.A4 ↔	Implantation transluminale (percutanée) de stents avec libération de substance médicamenteuse, artère pulmonaire	39.B3.51 ↔	Implantation transluminale (percutanée) de stents couverts sans libération de substance médicamenteuse, vaisseaux de l'avant-bras
39.B2.C1 ↔	Implantation transluminale (percutanée) de stents avec libération de substance médicamenteuse, autres artères abdominales et pelviennes	39.B3.75 ↔	Implantation transluminale (percutanée) de stents couverts sans libération de substance médicamenteuse, canal artériel persistant
39.B2.C3 ↔	Implantation transluminale (percutanée) de stents avec libération de substance médicamenteuse, artère iliaque	39.B3.81 ↔	Implantation transluminale (percutanée) de stents couverts par voie transluminale percutanée sans libération de substance médicamenteuse, autres vaisseaux thoraciques
39.B2.D1 ↔	Implantation transluminale (percutanée) de stents avec libération de substance médicamenteuse, vaisseaux viscéraux	39.B3.C1 ↔	Implantation transluminale (percutanée) de stents couverts sans libération de substance médicamenteuse, autres artères abdominales et pelviennes
39.B2.G1 ↔	Implantation transluminale (percutanée) de stents avec libération de substance médicamenteuse, artères de la cuisse	39.B3.C3 ↔	Implantation transluminale (percutanée) de stents couverts sans libération de substance médicamenteuse, artère iliaque
39.B2.H1 ↔	Implantation transluminale (percutanée) de stents avec libération de substance médicamenteuse, vaisseaux de la jambe	39.B3.D1 ↔	Implantation transluminale (percutanée) de stents couverts sans libération de substance médicamenteuse, vaisseaux viscéraux
39.B2.J3 ↔	Implantation transluminale (percutanée) de stents avec libération de substance médicamenteuse, veine pulmonaire	39.B3.G1 ↔	Implantation transluminale (percutanée) de stents couverts sans libération de substance médicamenteuse, artères de la cuisse
39.B2.J7 ↔	Implantation transluminale (percutanée) de stents avec libération de substance médicamenteuse, veine cave	39.B3.H1 ↔	Implantation transluminale (percutanée) de stents couverts sans libération de substance médicamenteuse, vaisseaux de la jambe
39.B2.JB ↔	Implantation transluminale (percutanée) de stents avec libération de substance médicamenteuse, autres veines abdominales et pelviennes	39.B3.J7 ↔	Implantation transluminale (percutanée) de stents couverts sans libération de substance médicamenteuse, veine cave
39.B2.JF ↔	Implantation transluminale (percutanée) de stents avec libération de substance médicamenteuse, veines de la cuisse	39.B3.JB ↔	Implantation transluminale (percutanée) de stents couverts sans libération de substance médicamenteuse, autres veines abdominales et pelviennes
39.B2.JI ↔	Implantation transluminale (percutanée) de stents avec libération de substance médicamenteuse, veine porte	39.B3.JF ↔	Implantation transluminale (percutanée) de stents couverts sans libération de substance médicamenteuse, veines de la cuisse
39.B2.L1 ↔	Implantation transluminale (percutanée) de stents avec libération de substance médicamenteuse, vaisseaux rachidiens	39.B3.JI ↔	Implantation transluminale (percutanée) de stents couverts sans libération de substance médicamenteuse, veine porte
39.B2.M2 ↔	Implantation transluminale (percutanée) de stents avec libération de substance médicamenteuse, vaisseaux collatéraux aorto-pulmonaires [MAPCA]	39.B3.L1 ↔	Implantation transluminale (percutanée) de stents couverts sans libération de substance médicamenteuse, vaisseaux rachidiens
39.B2.N2 ↔	Implantation transluminale (percutanée) de stents avec libération de substance médicamenteuse, shunts aorto-pulmonaires artificiels	39.B4.09 ↔	Implantation transluminale (percutanée) de stents couverts avec libération de substance médicamenteuse, autre
39.B3.09 ↔	Implantation transluminale (percutanée) de stents couverts sans libération de substance médicamenteuse, autre	39.B4.11 ↔	Implantation transluminale (percutanée) de stents couverts avec libération de substance médicamenteuse, vaisseaux intracrâniens
39.B3.11 ↔	Implantation transluminale (percutanée) de stents couverts sans libération de substance médicamenteuse, vaisseaux intracrâniens	39.B4.22 ↔	Implantation transluminale (percutanée) de stents couverts avec libération de substance médicamenteuse, artère carotide SAP
39.B3.22 ↔	Implantation transluminale (percutanée) de stents couverts sans libération de substance médicamenteuse, artère carotide SAP	39.B4.23 ↔	Implantation transluminale (percutanée) de stents couverts avec libération de substance médicamenteuse, artère carotide commune
39.B3.23 ↔	Implantation transluminale (percutanée) de stents couverts sans libération de substance médicamenteuse, artère carotide commune	39.B4.25 ↔	Implantation transluminale (percutanée) de stents couverts avec libération de substance médicamenteuse, artère carotide interne extracrânienne
39.B3.25 ↔	Implantation transluminale (percutanée) de stents couverts sans libération de substance médicamenteuse, artère carotide interne extracrânienne	39.B4.26 ↔	Implantation transluminale (percutanée) de stents couverts avec libération de substance médicamenteuse, artère carotide interne extracrânienne avec artère carotide commune
39.B3.26 ↔	Implantation transluminale (percutanée) de stents couverts sans libération de substance médicamenteuse, artère carotide interne extracrânienne avec artère carotide commune		

- 39.B4.27 ↔ Implantation transluminale (percutanée) de stents couverts avec libération de substance médicamenteuse, artère carotide externe
- 39.B4.28 ↔ Implantation transluminale (percutanée) de stents couverts avec libération de substance médicamenteuse, artère vertébrale extracrânienne
- 39.B4.31 ↔ Implantation transluminale (percutanée) de stents couverts avec libération de substance médicamenteuse, vaisseaux de l'épaule et du bras
- 39.B4.51 ↔ Implantation transluminale (percutanée) de stents couverts avec libération de substance médicamenteuse, vaisseaux de l'avant-bras
- 39.B4.75 ↔ Implantation transluminale (percutanée) de stents couverts avec libération de substance médicamenteuse, canal artériel persistant
- 39.B4.81 ↔ Implantation transluminale (percutanée) de stents couverts avec libération de substance médicamenteuse, autres vaisseaux thoraciques
- 39.B4.C1 ↔ Implantation transluminale (percutanée) de stents couverts avec libération de substance médicamenteuse, autres artères abdominales et pelviennes
- 39.B4.C3 ↔ Implantation transluminale (percutanée) de stents couverts avec libération de substance médicamenteuse, artère iliaque
- 39.B4.D1 ↔ Implantation transluminale (percutanée) de stents couverts avec libération de substance médicamenteuse, vaisseaux viscéraux
- 39.B4.G1 ↔ Implantation transluminale (percutanée) de stents couverts avec libération de substance médicamenteuse, artères de la cuisse
- 39.B4.H1 ↔ Implantation transluminale (percutanée) de stents couverts avec libération de substance médicamenteuse, vaisseaux de la jambe
- 39.B4.J7 ↔ Implantation transluminale (percutanée) de stents couverts avec libération de substance médicamenteuse, veine cave
- 39.B4.JB ↔ Implantation transluminale (percutanée) de stents couverts avec libération de substance médicamenteuse, autres veines abdominales et pelviennes
- 39.B4.JF ↔ Implantation transluminale (percutanée) de stents couverts avec libération de substance médicamenteuse, veines de la cuisse
- 39.B4.JI ↔ Implantation transluminale (percutanée) de stents couverts avec libération de substance médicamenteuse, veine porte
- 39.B4.L1 ↔ Implantation transluminale (percutanée) de stents couverts avec libération de substance médicamenteuse, vaisseaux rachidiens
- 39.B5.09 ↔ Implantation transluminale (percutanée) de stents Cheatham-Platinum non couverts, autre
- 39.B5.11 ↔ Implantation transluminale (percutanée) de stents Cheatham-Platinum non couverts, vaisseaux intracrâniens
- 39.B5.22 ↔ Implantation transluminale (percutanée) de stents Cheatham-Platinum non couverts, artère carotide SAP
- 39.B5.23 ↔ Implantation transluminale (percutanée) de stents Cheatham-Platinum non couverts, artère carotide commune
- 39.B5.25 ↔ Implantation transluminale (percutanée) de stents Cheatham-Platinum non couverts, artère carotide interne extracrânienne
- 39.B5.26 ↔ Implantation transluminale (percutanée) de stents Cheatham-Platinum non couverts, artère carotide interne extracrânienne avec artère carotide commune
- 39.B5.27 ↔ Implantation transluminale (percutanée) de stents Cheatham-Platinum non couverts, artère carotide externe
- 39.B5.31 ↔ Implantation transluminale (percutanée) de stents Cheatham-Platinum non couverts avec libération de substance médicamenteuse, vaisseaux de l'épaule et du bras
- 39.B5.51 ↔ Implantation transluminale (percutanée) de stents Cheatham-Platinum non couverts avec libération de substance médicamenteuse, vaisseaux de l'avant-bras
- 39.B5.71 ↔ Implantation transluminale (percutanée) de stents Cheatham-Platinum non couverts, aorte
- 39.B5.74 ↔ Implantation transluminale (percutanée) de stents Cheatham-Platinum non couverts, isthme aortique
- 39.B5.75 ↔ Implantation transluminale (percutanée) de stents Cheatham-Platinum non couverts, canal artériel persistant
- 39.B5.81 ↔ Implantation transluminale (percutanée) de stents Cheatham-Platinum non couverts, autres vaisseaux thoraciques
- 39.B5.C1 ↔ Implantation transluminale (percutanée) de stents Cheatham-Platinum non couverts, autres artères abdominales et pelviennes
- 39.B5.C3 ↔ Implantation transluminale (percutanée) de stents Cheatham-Platinum non couverts, artère iliaque
- 39.B5.D1 ↔ Implantation transluminale (percutanée) de stents Cheatham-Platinum non couverts, vaisseaux viscéraux
- 39.B5.G1 ↔ Implantation transluminale (percutanée) de stents Cheatham-Platinum non couverts, artères de la cuisse
- 39.B5.H1 ↔ Implantation transluminale (percutanée) de stents Cheatham-Platinum non couverts, vaisseaux de la jambe
- 39.B5.J7 ↔ Implantation transluminale (percutanée) de stents Cheatham-Platinum non couverts, veine cave
- 39.B5.JB ↔ Implantation transluminale (percutanée) de stents Cheatham-Platinum non couverts, autres veines abdominales et pelviennes
- 39.B5.JF ↔ Implantation transluminale (percutanée) de stents Cheatham-Platinum non couverts, veines de la cuisse
- 39.B5.JI ↔ Implantation transluminale (percutanée) de stents Cheatham-Platinum non couverts, veine porte
- 39.B5.L1 ↔ Implantation transluminale (percutanée) de stents Cheatham-Platinum non couverts, vaisseaux rachidiens
- 39.B6.09 ↔ Implantation transluminale (percutanée) de stents Cheatham-Platinum couverts, autre
- 39.B6.11 ↔ Implantation transluminale (percutanée) de stents Cheatham-Platinum couverts, vaisseaux intracrâniens
- 39.B6.22 ↔ Implantation transluminale (percutanée) de stents Cheatham-Platinum couverts, artère carotide SAP
- 39.B6.23 ↔ Implantation transluminale (percutanée) de stents Cheatham-Platinum couverts, artère carotide commune
- 39.B6.25 ↔ Implantation transluminale (percutanée) de stents Cheatham-Platinum couverts, artère carotide interne extracrânienne
- 39.B6.26 ↔ Implantation transluminale (percutanée) de stents Cheatham-Platinum couverts, artère carotide interne extracrânienne avec artère carotide commune
- 39.B6.27 ↔ Implantation transluminale (percutanée) de stents Cheatham-Platinum couverts, artère carotide externe
- 39.B6.31 ↔ Implantation transluminale (percutanée) de stents Cheatham-Platinum couverts avec libération de substance médicamenteuse, vaisseaux de l'épaule et du bras

- 39.B6.51 ↔ Implantation transluminale (percutanée) de stents Cheatham-Platinum couverts avec libération de substance médicamenteuse, vaisseaux de l'avant-bras
- 39.B6.71 ↔ Implantation transluminale (percutanée) de stents Cheatham-Platinum couverts, aorte
- 39.B6.74 ↔ Implantation transluminale (percutanée) de stents Cheatham-Platinum couverts, isthme aortique
- 39.B6.75 ↔ Implantation transluminale (percutanée) de stents Cheatham-Platinum couverts, canal artériel persistant
- 39.B6.81 ↔ Implantation transluminale (percutanée) de stents Cheatham-Platinum couverts, autres vaisseaux thoraciques
- 39.B6.C1 ↔ Implantation transluminale (percutanée) de stents Cheatham-Platinum couverts, autres artères abdominales et pelviennes
- 39.B6.C3 ↔ Implantation transluminale (percutanée) de stents Cheatham-Platinum couverts, artère iliaque
- 39.B6.D1 ↔ Implantation transluminale (percutanée) de stents Cheatham-Platinum couverts, vaisseaux viscéraux
- 39.B6.G1 ↔ Implantation transluminale (percutanée) de stents Cheatham-Platinum couverts, artères de la cuisse
- 39.B6.H1 ↔ Implantation transluminale (percutanée) de stents Cheatham-Platinum couverts, vaisseaux de la jambe
- 39.B6.J7 ↔ Implantation transluminale (percutanée) de stents Cheatham-Platinum couverts, veine cave
- 39.B6.JB ↔ Implantation transluminale (percutanée) de stents Cheatham-Platinum couverts, autres veines abdominales et pelviennes
- 39.B6.JF ↔ Implantation transluminale (percutanée) de stents Cheatham-Platinum couverts, veines de la cuisse
- 39.B6.JI ↔ Implantation transluminale (percutanée) de stents Cheatham-Platinum couverts, veine porte
- 39.B6.L1 ↔ Implantation transluminale (percutanée) de stents Cheatham-Platinum couverts, vaisseaux rachidiens
- 39.B7.09 ↔ Implantation transluminale (percutanée) de stents à grand lumen non couverts, autre
- 39.B7.11 ↔ Implantation transluminale (percutanée) de stents à grand lumen non couverts, vaisseaux intracrâniens
- 39.B7.22 ↔ Implantation transluminale (percutanée) de stents à grand lumen non couverts, artère carotide SAP
- 39.B7.23 ↔ Implantation transluminale (percutanée) de stents à grand lumen non couverts, artère carotide commune
- 39.B7.25 ↔ Implantation transluminale (percutanée) de stents à grand lumen non couverts, artère carotide interne extracrânienne
- 39.B7.26 ↔ Implantation transluminale (percutanée) de stents à grand lumen non couverts, artère carotide interne extracrânienne avec artère carotide commune
- 39.B7.27 ↔ Implantation transluminale (percutanée) de stents à grand lumen non couverts, artère carotide externe
- 39.B7.28 ↔ Implantation transluminale (percutanée) de stents à grand lumen non couverts, artère vertébrale extracrânienne
- 39.B7.31 ↔ Implantation transluminale (percutanée) de stents à grand lumen non couverts, vaisseaux de l'épaule et du bras
- 39.B7.51 ↔ Implantation transluminale (percutanée) de stents à grand lumen non couverts, vaisseaux de l'avant-bras
- 39.B7.71 ↔ Implantation transluminale (percutanée) de stents à grand lumen non couverts, aorte
- 39.B7.74 ↔ Implantation transluminale (percutanée) de stents à grand lumen non couverts, isthme aortique
- 39.B7.75 ↔ Implantation transluminale (percutanée) de stents à grand lumen non couverts, canal artériel persistant
- 39.B7.81 ↔ Implantation transluminale (percutanée) de stents à grand lumen non couverts, autres vaisseaux thoraciques
- 39.B7.A4 ↔ Implantation transluminale (percutanée) de stents à grand lumen non couverts, artère pulmonaire
- 39.B7.C1 ↔ Implantation transluminale (percutanée) de stents à grand lumen non couverts, autres artères abdominales et pelviennes
- 39.B7.C3 ↔ Implantation transluminale (percutanée) de stents à grand lumen non couverts, artère iliaque
- 39.B7.D1 ↔ Implantation transluminale (percutanée) de stents à grand lumen non couverts, vaisseaux viscéraux
- 39.B7.G1 ↔ Implantation transluminale (percutanée) de stents à grand lumen non couverts, artères de la cuisse
- 39.B7.H1 ↔ Implantation transluminale (percutanée) de stents à grand lumen non couverts, vaisseaux de la jambe
- 39.B7.J3 ↔ Implantation transluminale (percutanée) de stents à grand lumen non couverts, veine pulmonaire
- 39.B7.J7 ↔ Implantation transluminale (percutanée) de stents à grand lumen non couverts, veine cave
- 39.B7.JB ↔ Implantation transluminale (percutanée) de stents à grand lumen non couverts, autres veines abdominales et pelviennes
- 39.B7.JF ↔ Implantation transluminale (percutanée) de stents à grand lumen non couverts, veines de la cuisse
- 39.B7.JI ↔ Implantation transluminale (percutanée) de stents à grand lumen non couverts, veine porte
- 39.B7.L1 ↔ Implantation transluminale (percutanée) de stents à grand lumen non couverts, vaisseaux rachidiens
- 39.B7.M2 ↔ Implantation transluminale (percutanée) de stents à grand lumen non couverts, vaisseaux collatéraux aorto-pulmonaires [MAPCA]
- 39.B7.N2 ↔ Implantation transluminale (percutanée) de stents à grand lumen non couverts, shunts aorto-pulmonaires artificiels
- 39.B8.09 ↔ Implantation transluminale (percutanée) de stents à grand lumen couverts, autre
- 39.B8.11 ↔ Implantation transluminale (percutanée) de stents à grand lumen couverts, vaisseaux intracrâniens
- 39.B8.22 ↔ Implantation transluminale (percutanée) de stents à grand lumen couverts, artère carotide SAP
- 39.B8.23 ↔ Implantation transluminale (percutanée) de stents à grand lumen couverts, artère carotide commune
- 39.B8.25 ↔ Implantation transluminale (percutanée) de stents à grand lumen couverts, artère carotide interne extracrânienne
- 39.B8.26 ↔ Implantation transluminale (percutanée) de stents à grand lumen couverts, artère carotide interne extracrânienne avec artère carotide commune
- 39.B8.27 ↔ Implantation transluminale (percutanée) de stents à grand lumen couverts, artère carotide externe
- 39.B8.28 ↔ Implantation transluminale (percutanée) de stents à grand lumen couverts, artère vertébrale extracrânienne
- 39.B8.31 ↔ Implantation transluminale (percutanée) de stents à grand lumen couverts, vaisseaux de l'épaule et du bras
- 39.B8.51 ↔ Implantation transluminale (percutanée) de stents à grand lumen couverts, vaisseaux de l'avant-bras
- 39.B8.71 ↔ Implantation transluminale (percutanée) de stents à grand lumen couverts, aorte
- 39.B8.74 ↔ Implantation transluminale (percutanée) de stents à grand lumen couverts, isthme aortique
- 39.B8.75 ↔ Implantation transluminale (percutanée) de stents à grand lumen couverts, canal artériel persistant
- 39.B8.81 ↔ Implantation transluminale (percutanée) de stents à grand lumen couverts, autres vaisseaux thoraciques
- 39.B8.A4 ↔ Implantation transluminale (percutanée) de stents à grand lumen couverts, artère pulmonaire
- 39.B8.C1 ↔ Implantation transluminale (percutanée) de stents à grand lumen couverts, autres artères abdominales et pelviennes
- 39.B8.C3 ↔ Implantation transluminale (percutanée) de stents à grand lumen couverts, artère iliaque
- 39.B8.D1 ↔ Implantation transluminale (percutanée) de stents à grand lumen couverts, vaisseaux viscéraux

- 39.B8.G1 ↔ Implantation transluminale (percutanée) de stents à grand lumen couverts, artères de la cuisse
- 39.B8.H1 ↔ Implantation transluminale (percutanée) de stents à grand lumen couverts, vaisseaux de la jambe
- 39.B8.J3 ↔ Implantation transluminale (percutanée) de stents à grand lumen couverts, veine pulmonaire
- 39.B8.J7 ↔ Implantation transluminale (percutanée) de stents à grand lumen couverts, veine cave
- 39.B8.JB ↔ Implantation transluminale (percutanée) de stents à grand lumen couverts, autres veines abdominales et pelviennes
- 39.B8.JF ↔ Implantation transluminale (percutanée) de stents à grand lumen couverts, veines de la cuisse
- 39.B8.JI ↔ Implantation transluminale (percutanée) de stents à grand lumen couverts, veine porte
- 39.B8.L1 ↔ Implantation transluminale (percutanée) de stents à grand lumen couverts, vaisseaux rachidiens
- 39.B8.M2 ↔ Implantation transluminale (percutanée) de stents à grand lumen couverts, vaisseaux collatéraux aorto-pulmonaires [MAPCA]
- 39.B8.N2 ↔ Implantation transluminale (percutanée) de stents à grand lumen couverts, shunts aorto-pulmonaires artificiels
- 39.BA.09 ↔ Implantation transluminale (percutanée) de stents à potentiel de croissance non couverts, autre
- 39.BA.A4 ↔ Implantation transluminale (percutanée) de stents à potentiel de croissance non couverts, artère pulmonaire
- 39.BA.J3 ↔ Implantation transluminale (percutanée) de stents à potentiel de croissance non couverts, veine pulmonaire
- 39.BA.M2 ↔ Implantation transluminale (percutanée) de stents à potentiel de croissance non couverts, vaisseaux collatéraux aorto-pulmonaires [MAPCA]
- 39.BA.N2 ↔ Implantation transluminale (percutanée) de stents à potentiel de croissance non couverts, shunts aorto-pulmonaires artificiels
- 39.BB.09 ↔ Implantation transluminale (percutanée) de stents à potentiel de croissance couverts, autre
- 39.BB.A4 ↔ Implantation transluminale (percutanée) de stents à potentiel de croissance couverts, artère pulmonaire
- 39.BB.J3 ↔ Implantation transluminale (percutanée) de stents à potentiel de croissance couverts, veine pulmonaire
- 39.BB.M2 ↔ Implantation transluminale (percutanée) de stents à potentiel de croissance couverts, vaisseaux collatéraux aorto-pulmonaires [MAPCA]
- 39.BB.N2 ↔ Implantation transluminale (percutanée) de stents à potentiel de croissance couverts, shunts aorto-pulmonaires artificiels
- 39.BE ↔ Implantation transluminale (percutanée) d'un stent auto-expansible de bifurcation, intracrânienne
- 39.BF.09 ↔ Implantation transluminale (percutanée) de micro-stents auto-expansibles, autre
- 39.BF.11 ↔ Implantation transluminale (percutanée) de micro-stents auto-expansibles, vaisseaux intracrâniens
- 39.BF.51 ↔ Implantation transluminale (percutanée) de micro-stents auto-expansibles, vaisseaux de l'avant-bras
- 39.BF.H1 ↔ Implantation transluminale (percutanée) de micro-stents auto-expansibles, vaisseaux de la jambe
- 39.BG.09 ↔ Implantation transluminale (percutanée) de stents en nitinol à maillage monobrin, autre
- 39.BG.31 ↔ Implantation transluminale (percutanée) de stents en nitinol à maillage monobrin, vaisseaux de l'épaule et du bras
- 39.BG.81 ↔ Implantation transluminale (percutanée) de stents en nitinol à maillage monobrin, autres vaisseaux thoraciques
- 39.BG.C1 ↔ Implantation transluminale (percutanée) de stents en nitinol à maillage monobrin, autres artères abdominales et pelviennes
- 39.BG.C3 ↔ Implantation transluminale (percutanée) de stents en nitinol à maillage monobrin, artère iliaque
- 39.BG.G1 ↔ Implantation transluminale (percutanée) de stents en nitinol à maillage monobrin, artères de la cuisse
- 39.BG.H1 ↔ Implantation transluminale (percutanée) de stents en nitinol à maillage monobrin, vaisseaux de la jambe
- 39.BH.09 ↔ Implantation transluminale (percutanée) de stents pour modulation du flux lors d'anévrismes, autre
- 39.BH.11 ↔ Implantation transluminale (percutanée) de stents pour modulation du flux lors d'anévrismes, vaisseaux intracrâniens
- 39.BH.22 ↔ Implantation transluminale (percutanée) de stents pour modulation du flux lors d'anévrismes, artère carotide SAP
- 39.BH.23 ↔ Implantation transluminale (percutanée) de stents pour modulation du flux lors d'anévrismes, artère carotide commune
- 39.BH.25 ↔ Implantation transluminale (percutanée) de stents pour modulation du flux lors d'anévrismes, artère carotide interne extracrânienne
- 39.BH.26 ↔ Implantation transluminale (percutanée) de stents pour modulation du flux lors d'anévrismes, artère carotide interne extracrânienne avec artère carotide commune
- 39.BH.27 ↔ Implantation transluminale (percutanée) de stents pour modulation du flux lors d'anévrismes, artère carotide externe
- 39.BH.28 ↔ Implantation transluminale (percutanée) de stents pour modulation du flux lors d'anévrismes, artère vertébrale extracrânienne
- 39.BH.31 ↔ Implantation transluminale (percutanée) de stents pour modulation du flux lors d'anévrismes, vaisseaux de l'épaule et du bras
- 39.BH.51 ↔ Implantation transluminale (percutanée) de stents pour modulation du flux lors d'anévrismes, vaisseaux de l'avant-bras
- 39.BH.71 ↔ Implantation transluminale (percutanée) de stents pour modulation du flux lors d'anévrismes, aorte
- 39.BH.74 ↔ Implantation transluminale (percutanée) de stents pour modulation du flux lors d'anévrismes, isthme de l'aorte
- 39.BH.75 ↔ Implantation transluminale (percutanée) de stents pour modulation du flux lors d'anévrismes, canal artériel persistant
- 39.BH.81 ↔ Implantation transluminale (percutanée) de stents pour modulation du flux lors d'anévrismes, autres vaisseaux thoraciques
- 39.BH.C1 ↔ Implantation transluminale (percutanée) de stents pour modulation du flux lors d'anévrismes, autres artères abdominales et pelviennes
- 39.BH.C3 ↔ Implantation transluminale (percutanée) de stents pour modulation du flux lors d'anévrismes, artère iliaque
- 39.BH.D1 ↔ Implantation transluminale (percutanée) de stents pour modulation du flux lors d'anévrismes, vaisseaux viscéraux
- 39.BH.G1 ↔ Implantation transluminale (percutanée) de stents pour modulation du flux lors d'anévrismes, artères de la cuisse
- 39.BH.H1 ↔ Implantation transluminale (percutanée) de stents pour modulation du flux lors d'anévrismes, vaisseaux de la jambe
- 39.BH.J7 ↔ Implantation transluminale (percutanée) de stents pour modulation du flux lors d'anévrismes, veine cave
- 39.BH.JB ↔ Implantation transluminale (percutanée) de stents pour modulation du flux lors d'anévrismes, autres veines abdominales et pelviennes
- 39.BH.JF ↔ Implantation transluminale (percutanée) de stents pour modulation du flux lors d'anévrismes, veines de la cuisse

39.BH.JI ↔ Implantation transluminale (percutanée) de stents pour modulation du flux lors d'anévrismes, veine porte

39.BH.L1 ↔ Implantation transluminale (percutanée) de stents pour modulation du flux lors d'anévrismes, vaisseaux rachidiens

Procédure F01-5

37.8E.12 ↔ Implantation d'un défibrillateur à double chambre

Procédure F01-6

39.A1.11 ‡↔ Recours au laser excimère

39.A1.12 ‡↔ Recours à un Cutting Sheath

Procédure F01-7

37.8E.31 ↔ Implantation d'un système sous-cutané de défibrillation

ADRG F02

Changement d'agrégat d'un défibrillateur cardioverteur (AICD)

Au moins une procédure dans le tableau F02-1 et aucune procédure dans le tableau F02-2

DRG F02A

Changement d'agrégat d'un défibrillateur cardioverteur (AICD), stimulation double ou triple chambre

Au moins une procédure dans le tableau F02-3

DRG F02B

Changement d'agrégat défibrillateur cardioverteur (AICD), stimulation simple chambre

Procédure F02-1

37.8E.00 ↔ Implantation de cardioverteur ou défibrillateur, SAP
 37.8E.11 ↔ Implantation d'un défibrillateur à chambre unique
 37.8E.12 ↔ Implantation d'un défibrillateur à double chambre
 37.8E.21 ↔ Implantation de défibrillateur à resynchronisation [CRT-D]

37.8E.22 ↔ Implantation de défibrillateur à chambre unique avec capteur auriculaire
 37.8E.31 ↔ Implantation d'un système sous-cutané de défibrillation
 37.8E.99 ↔ Implantation de cardioverteur ou défibrillateur, autre

Procédure F02-2

37.7A.00 ↔ Implantation d'électrode dans le cœur, SAP
 37.7A.11 ↔ Implantation d'électrode transveineuse ventriculaire
 37.7A.12 ↔ Implantation d'électrode transveineuse ventriculaire avec capteur auriculaire
 37.7A.13 ↔ Implantation d'électrode transveineuse auriculaire
 37.7A.14 ↔ Implantation d'électrode transveineuse dans le ventricule gauche par le sinus coronaire
 37.7A.21 ↔ Implantation d'électrode dans l'épicarde, par thoracotomie et sternotomie, chirurgicale ouverte
 37.7A.22 ↔ Implantation d'électrode dans l'épicarde, par voie sous-xyphoïdienne, chirurgicale ouverte

37.7A.23 ↔ Implantation d'électrode dans l'épicarde, thoracoscopique
 37.7A.31 ↔ Implantation d'électrode transveineuse de choc
 37.7A.32 ↔ Implantation d'électrode sous-cutanée de choc
 37.7A.33 ↔ Implantation d'électrode sous-cutanée de choc pour utilisation avec un système de défibrillation sous-cutané
 37.7A.51 ↔ Implantation d'un capteur de pression dans le cœur
 37.7A.99 ↔ Implantation d'électrode dans le cœur, autre
 39.D1.11 ↔ Implantation d'un capteur de pression dans l'artère pulmonaire

Procédure F02-3

37.8E.12 ↔ Implantation d'un défibrillateur à double chambre
 37.8E.21 ↔ Implantation de défibrillateur à resynchronisation [CRT-D]
 37.8E.21 ↔ Implantation de défibrillateur à resynchronisation [CRT-D]

37.8E.31 ↔ Implantation d'un système sous-cutané de défibrillation

ADRG F03**Intervention valvulaire cardiaque avec cœur-poumon artificiel**

Procédure dans le tableau F03-5

DRG F03A**Intervention valvulaire cardiaque avec cœur-poumon artificiel, avec procédure de complication ou stimulateur cardiaque avec remplacement particulier de valve cardiaque et réopération ou insuffisance totale**

(Procédures de complication ou procédure dans le tableau F03-6 ou ((au moins une procédure dans le tableau F03-7 et procédure dans le tableau F03-8) ou procédure dans le tableau F03-9)) et (procédure dans le tableau F03-10 et procédure dans le tableau F03-11 ou diagnostic dans le tableau F03-1 et diagnostic dans le tableau F03-2)

DRG F03B**Intervention valvulaire cardiaque avec cœur-poumon artificiel, avec procédure de complication ou stimulateur cardiaque, ou intervention triple ou âge < 1 an ou sous hypothermie profonde ou avec bioprothèse et remplacement particulier de valve cardiaque, ou interventions multiples, ou situation complexe avec insuffisance totale**

Procédures de complication ou procédure dans le tableau F03-6 ou ((au moins une procédure dans le tableau F03-7 et procédure dans le tableau F03-8) ou procédure dans le tableau F03-9) ou (procédure au moins de trois tableaux F03-12, F03-13, F03-14, F03-15, F03-16, F03-17 ou Âge < 1 an ou procédure dans le tableau F03-18 ou procédure dans le tableau F03-19 ou procédure au moins de deux tableaux F03-20, F03-21) et (procédure dans le tableau F03-10 et procédure dans le tableau F03-11 ou Procédures opératoires complexes en plusieurs temps ou diagnostic dans le tableau F03-1 et diagnostic dans le tableau F03-2)

DRG F03C**Intervention valvulaire cardiaque avec cœur-poumon artificiel, avec intervention triple ou âge < 1 an ou sous hypothermie profonde ou avec bioprothèse ou traitement complexe de soins intensifs particulier avec points de traitement complexe en unité de soins intermédiaires, ou intervention double avec malformation cardiaque congénitale ou intervention particulière ou âge < 16 ans avec CC extrêmement sévères ou situation particulière avec insuffisance totale**

Procédure au moins de trois tableaux F03-12, F03-13, F03-14, F03-15, F03-16, F03-17 ou Âge < 1 an ou procédure dans le tableau F03-18 ou procédure dans le tableau F03-19 ou procédure au moins de deux tableaux F03-20, F03-21 ou (procédure au moins de deux tableaux F03-12, F03-13, F03-14, F03-15, F03-16, F03-17 ou diagnostic principal dans le tableau F03-3 ou au moins une procédure dans le tableau F03-22 ou procédure dans le tableau F03-23 ou Âge < 16 ans) et (((procédure au moins de deux tableaux F03-12, F03-13, F03-14, F03-15, F03-16, F03-17 ou diagnostic principal dans le tableau F03-4) et au moins une procédure dans le tableau F03-24 ou au moins une procédure dans le tableau F03-25) et PCCL > 3 ou diagnostic dans le tableau F03-1 et diagnostic dans le tableau F03-2)

DRG F03D**Intervention valvulaire cardiaque avec cœur-poumon artificiel et intervention double, avec malformation cardiaque congénitale ou intervention particulière ou âge < 16 ans**

Procédure au moins de deux tableaux F03-12, F03-13, F03-14, F03-15, F03-16, F03-17 ou diagnostic principal dans le tableau F03-3 ou au moins une procédure dans le tableau F03-22 ou procédure dans le tableau F03-23 ou Âge < 16 ans

DRG F03E**Intervention valvulaire cardiaque avec cœur-poumon artificiel****Diagnostic F03-1**

I50.01 Insuffisance cardiaque droite secondaire

Procédure F03-10

37.99.80 ↔ Réopération du cœur et du péricarde

Procédure F03-11

- 35.F1.09 ↔ Remplacement de la valve aortique par une prothèse valvulaire ou par une prothèse vasculaire avec valve, autre
- 35.F1.11 ↔ Remplacement de la valve aortique par allogreffe [homogreffe], avec sternotomie totale comme voie d'abord
- 35.F1.12 ↔ Remplacement de la valve aortique par allogreffe [homogreffe], avec thoracotomie mini-invasive (sternotomie partielle supérieure, thoracotomie latérale) comme voie d'abord
- 35.F1.21 ↔ Remplacement de la valve aortique par xéno greffe (bioprothèse), avec sternotomie totale comme voie d'abord
- 35.F1.22 ↔ Remplacement de la valve aortique par xéno greffe (bioprothèse), avec thoracotomie mini-invasive (sternotomie partielle supérieure, thoracotomie latérale) comme voie d'abord
- 35.F1.31 ↔ Remplacement de la valve aortique par xéno greffe, sans stent, avec sternotomie totale comme voie d'abord
- 35.F1.32 ↔ Remplacement de valve aortique par xéno greffe, sans stent, avec thoracotomie mini-invasive (sternotomie partielle supérieure, thoracotomie latérale) comme voie d'abord
- 35.F1.41 ↔ Remplacement de la valve aortique par xéno greffe auto-expansible, sans suture, avec sternotomie totale comme voie d'abord
- 35.F1.42 ↔ Remplacement de valve aortique par xéno greffe auto-expansible, sans suture, avec thoracotomie mini-invasive (sternotomie partielle supérieure, thoracotomie latérale) comme voie d'abord
- 35.F1.51 ↔ Remplacement de la valve aortique par prothèse mécanique, avec sternotomie totale comme voie d'abord
- 35.F1.52 ↔ Remplacement de la valve aortique par prothèse mécanique, avec thoracotomie mini-invasive (sternotomie partielle supérieure, thoracotomie latérale) comme voie d'abord
- 35.F1.61 ↔ Remplacement de la valve aortique par prothèse vasculaire avec valve, biologique, avec sternotomie totale comme voie d'abord
- 35.F1.62 ↔ Remplacement de la valve aortique par prothèse vasculaire avec valve, biologique avec thoracotomie mini-invasive (sternotomie partielle supérieure, thoracotomie latérale) comme voie d'abord
- 35.F1.71 ↔ Remplacement de la valve aortique par prothèse vasculaire avec valve, mécanique, avec sternotomie totale comme voie d'abord
- 35.F1.72 ↔ Remplacement de la valve aortique par prothèse vasculaire avec valve, mécanique, avec thoracotomie mini-invasive (sternotomie partielle supérieure, thoracotomie latérale) comme voie d'abord
- 35.F1.81 ↔ Remplacement de la valve aortique par allogreffe décellularisée [homogreffe], avec sternotomie totale comme voie d'abord
- 35.F1.82 ↔ Remplacement de la valve aortique par allogreffe décellularisée [homogreffe], avec thoracotomie mini-invasive (sternotomie partielle supérieure, thoracotomie latérale) comme voie d'abord
- 35.F1.A2 ↔ Remplacement de la valve aortique par xéno greffe expansible par ballonnet avec sutures de fixation, avec thoracotomie mini-invasive (sternotomie partielle supérieure, thoracotomie latérale) comme voie d'abord
- 35.F1.B2 ↔ Remplacement de la valve aortique par xéno greffe repoussant le calcium, avec thoracotomie mini-invasive (sternotomie partielle supérieure, thoracotomie latérale) comme voie d'abord
- 35.F2.00 ↔ Remplacement de la valve mitrale par prothèse valvulaire, SAP
- 35.F2.09 ↔ Remplacement de la valve mitrale par prothèse valvulaire, autre
- 35.F2.11 ↔ Remplacement de la valve mitrale par allogreffe [homogreffe], avec sternotomie totale comme voie d'abord
- 35.F2.12 ↔ Remplacement de la valve mitrale par allogreffe [homogreffe], avec thoracotomie mini-invasive (sternotomie partielle supérieure, thoracotomie latérale) comme voie d'abord
- 35.F2.21 ↔ Remplacement de la valve mitrale par xéno greffe (bioprothèse), avec sternotomie totale comme voie d'abord
- 35.F2.22 ↔ Remplacement de la valve mitrale par xéno greffe (bioprothèse), avec thoracotomie mini-invasive (sternotomie partielle supérieure, thoracotomie latérale) comme voie d'abord
- 35.F2.31 ↔ Remplacement de la valve mitrale par xéno greffe, sans stent, avec sternotomie totale comme voie d'abord
- 35.F2.32 ↔ Remplacement de la valve mitrale par xéno greffe, sans stent, avec thoracotomie mini-invasive (sternotomie partielle supérieure, thoracotomie latérale) comme voie d'abord
- 35.F2.51 ↔ Remplacement de la valve mitrale par prothèse mécanique, avec sternotomie totale comme voie d'abord
- 35.F2.52 ↔ Remplacement de la valve mitrale par prothèse mécanique, avec thoracotomie mini-invasive (sternotomie partielle supérieure, thoracotomie latérale) comme voie d'abord
- 35.F3.00 ↔ Remplacement de la valve pulmonaire par prothèse valvulaire ou prothèse vasculaire avec valve, SAP
- 35.F3.09 ↔ Remplacement de la valve pulmonaire par prothèse valvulaire ou prothèse vasculaire avec valve, autre
- 35.F3.11 ↔ Remplacement de la valve pulmonaire par allogreffe [homogreffe], avec sternotomie totale comme voie d'abord
- 35.F3.12 ↔ Remplacement de la valve pulmonaire par allogreffe [homogreffe], avec thoracotomie mini-invasive (sternotomie partielle supérieure, thoracotomie latérale) comme voie d'abord
- 35.F3.21 ↔ Remplacement de la valve pulmonaire par xéno greffe (bioprothèse), avec sternotomie totale comme voie d'abord
- 35.F3.22 ↔ Remplacement de la valve pulmonaire par xéno greffe (bioprothèse), avec thoracotomie mini-invasive (sternotomie partielle supérieure, thoracotomie latérale) comme voie d'abord
- 35.F3.31 ↔ Remplacement de la valve pulmonaire par xéno greffe, sans stent, avec sternotomie totale comme voie d'abord
- 35.F3.32 ↔ Remplacement de la valve pulmonaire par xéno greffe, sans stent, avec thoracotomie mini-invasive (sternotomie partielle supérieure, thoracotomie latérale) comme voie d'abord
- 35.F3.61 ↔ Remplacement de la valve pulmonaire par prothèse vasculaire avec valve, biologique, avec sternotomie totale comme voie d'abord
- 35.F3.62 ↔ Remplacement de la valve pulmonaire par prothèse vasculaire avec valve, biologique avec thoracotomie mini-invasive (sternotomie partielle supérieure, thoracotomie latérale) comme voie d'abord
- 35.F3.71 ↔ Remplacement de la valve pulmonaire par prothèse vasculaire avec valve, mécanique, avec sternotomie totale comme voie d'abord

- 35.F3.72 ↔ Remplacement de la valve pulmonaire par prothèse vasculaire avec valve, mécanique, avec thoracotomie mini-invasive (sternotomie partielle supérieure, thoracotomie latérale) comme voie d'abord
- 35.F3.81 ↔ Remplacement de la valve pulmonaire par allogreffe décellularisée [homogreffe], avec sternotomie totale comme voie d'abord
- 35.F3.82 ↔ Remplacement de la valve pulmonaire par allogreffe décellularisée [homogreffe], avec thoracotomie mini-invasive (sternotomie partielle supérieure, thoracotomie latérale) comme voie d'abord
- 35.F4.00 ↔ Remplacement de la valve tricuspide par prothèse valvulaire, SAP
- 35.F4.09 ↔ Remplacement de la valve tricuspide par prothèse valvulaire, autre
- 35.F4.11 ↔ Remplacement de la valve tricuspide par allogreffe [homogreffe], avec sternotomie totale comme voie d'abord
- 35.F4.12 ↔ Remplacement de la valve tricuspide par allogreffe [homogreffe], avec thoracotomie mini-invasive (sternotomie partielle supérieure, thoracotomie latérale) comme voie d'abord
- 35.F4.21 ↔ Remplacement de la valve tricuspide par xénogreffe (bioprothèse), avec sternotomie totale comme voie d'abord
- 35.F4.22 ↔ Remplacement de la valve tricuspide par xénogreffe (bioprothèse), avec thoracotomie mini-invasive (sternotomie partielle supérieure, thoracotomie latérale) comme voie d'abord
- 35.F4.23 ↔ Remplacement de la valve tricuspide par xénogreffe (bioprothèse), par voie endovasculaire
- 35.F4.24 ↔ Remplacement de la valve tricuspide par xénogreffe (bioprothèse), par voie transapicale
- 35.F4.31 ↔ Remplacement de la valve tricuspide par xénogreffe, sans stent, avec sternotomie totale comme voie d'abord
- 35.F4.32 ↔ Remplacement de la valve tricuspide par xénogreffe, sans stent, avec thoracotomie mini-invasive (sternotomie partielle supérieure, thoracotomie latérale) comme voie d'abord
- 35.F4.33 ↔ Remplacement de la valve tricuspide par xénogreffe, sans stent, par voie endovasculaire
- 35.F4.34 ↔ Remplacement de la valve tricuspide par xénogreffe, sans stent, par voie transapicale
- 35.F4.51 ↔ Remplacement de la valve tricuspide par prothèse mécanique, avec sternotomie totale comme voie d'abord
- 35.F4.52 ↔ Remplacement de la valve tricuspide par prothèse mécanique, avec thoracotomie mini-invasive (sternotomie partielle supérieure, thoracotomie latérale) comme voie d'abord
- 35.H1.09 ↔ Retrait ainsi qu'implantation d'une nouvelle prothèse valvulaire aortique ou d'une prothèse vasculaire avec valve, autre
- 35.H1.11 ↔ Retrait d'une prothèse valvulaire aortique ainsi qu'implantation d'une allogreffe [homogreffe], avec sternotomie totale comme voie d'abord
- 35.H1.12 ↔ Retrait d'une prothèse valvulaire aortique ainsi qu'implantation d'une allogreffe [homogreffe], avec thoracotomie mini-invasive (sternotomie partielle supérieure, thoracotomie latérale) comme voie d'abord
- 35.H1.21 ↔ Retrait d'une prothèse valvulaire aortique ainsi qu'implantation d'une xénogreffe (bioprothèse), avec sternotomie totale comme voie d'abord
- 35.H1.22 ↔ Retrait d'une prothèse valvulaire aortique ainsi qu'implantation d'une xénogreffe (bioprothèse), avec thoracotomie mini-invasive (sternotomie partielle supérieure, thoracotomie latérale) comme voie d'abord
- 35.H1.31 ↔ Retrait d'une prothèse valvulaire aortique ainsi qu'implantation d'une xénogreffe, sans stent, avec sternotomie totale comme voie d'abord
- 35.H1.32 ↔ Retrait d'une prothèse valvulaire aortique ainsi qu'implantation d'une xénogreffe, sans stent, avec thoracotomie mini-invasive (sternotomie partielle supérieure, thoracotomie latérale) comme voie d'abord
- 35.H1.41 ↔ Retrait d'une prothèse valvulaire aortique ainsi qu'implantation d'une xénogreffe auto-expansible, sans suture, avec sternotomie totale comme voie d'abord
- 35.H1.42 ↔ Retrait d'une prothèse valvulaire aortique ainsi qu'implantation d'une xénogreffe auto-expansible, sans suture, avec thoracotomie mini-invasive (sternotomie partielle supérieure, thoracotomie latérale) comme voie d'abord
- 35.H1.51 ↔ Retrait d'une prothèse valvulaire aortique ainsi qu'implantation d'une prothèse mécanique, avec sternotomie totale comme voie d'abord
- 35.H1.52 ↔ Retrait d'une prothèse valvulaire aortique ainsi qu'implantation d'une prothèse mécanique, avec thoracotomie mini-invasive (sternotomie partielle supérieure, thoracotomie latérale) comme voie d'abord
- 35.H1.61 ↔ Retrait d'une prothèse valvulaire aortique ainsi qu'implantation d'une prothèse vasculaire avec valve, biologique, avec sternotomie totale comme voie d'abord
- 35.H1.62 ↔ Retrait d'une prothèse valvulaire aortique ainsi qu'implantation d'une prothèse vasculaire avec valve, biologique avec thoracotomie mini-invasive (sternotomie partielle supérieure, thoracotomie latérale) comme voie d'abord
- 35.H1.71 ↔ Retrait d'une prothèse valvulaire aortique ainsi qu'implantation d'une prothèse vasculaire avec valve, mécanique, avec sternotomie totale comme voie d'abord
- 35.H1.72 ↔ Retrait d'une prothèse valvulaire aortique ainsi qu'implantation d'une prothèse vasculaire avec valve, mécanique avec thoracotomie mini-invasive (sternotomie partielle supérieure, thoracotomie latérale) comme voie d'abord
- 35.H1.81 ↔ Retrait d'une prothèse valvulaire aortique ainsi qu'implantation d'une allogreffe décellularisée [homogreffe], avec sternotomie totale comme voie d'abord
- 35.H1.82 ↔ Retrait d'une prothèse valvulaire aortique ainsi qu'implantation d'une allogreffe décellularisée [homogreffe], avec thoracotomie mini-invasive (sternotomie partielle supérieure, thoracotomie latérale) comme voie d'abord
- 35.H1.A2 ↔ Retrait d'une prothèse valvulaire aortique ainsi qu'implantation d'une xénogreffe expansible par ballonnet avec sutures de fixation, avec thoracotomie mini-invasive (sternotomie partielle supérieure, thoracotomie latérale) comme voie d'abord
- 35.H1.B2 ↔ Retrait d'une prothèse valvulaire aortique ainsi qu'implantation d'une xénogreffe repoussant le calcium, avec thoracotomie mini-invasive (sternotomie partielle supérieure, thoracotomie latérale) comme voie d'abord
- 35.H2.00 ↔ Retrait ainsi qu'implantation d'une nouvelle prothèse valvulaire mitrale, SAP
- 35.H2.09 ↔ Retrait ainsi qu'implantation d'une nouvelle prothèse valvulaire mitrale, autre
- 35.H2.11 ↔ Retrait d'une prothèse valvulaire mitrale ainsi qu'implantation d'une allogreffe [homogreffe], avec sternotomie totale comme voie d'abord

- 35.H2.12 ↔ Retrait d'une prothèse valvulaire mitrale ainsi qu'implantation d'une allogreffe [homogreffe], avec thoracotomie mini-invasive (sternotomie partielle supérieure, thoracotomie latérale) comme voie d'abord
- 35.H2.21 ↔ Retrait d'une prothèse valvulaire mitrale ainsi qu'implantation d'une xénogreffe (bioprothèse), avec sternotomie totale comme voie d'abord
- 35.H2.22 ↔ Retrait d'une prothèse valvulaire mitrale ainsi qu'implantation d'une xénogreffe (bioprothèse), avec thoracotomie mini-invasive (sternotomie partielle supérieure, thoracotomie latérale) comme voie d'abord
- 35.H2.23 ↔ Retrait d'une prothèse valvulaire mitrale ainsi qu'implantation d'une xénogreffe (bioprothèse), par voie endovasculaire
- 35.H2.24 ↔ Retrait d'une prothèse valvulaire mitrale ainsi qu'implantation d'une xénogreffe (bioprothèse), par voie transapicale
- 35.H2.25 ↔ Retrait d'une prothèse valvulaire mitrale ainsi qu'implantation d'une xénogreffe (bioprothèse), par voie transapicale, avec utilisation d'un système d'abord et d'obturation apical percutané
- 35.H2.26 ↔ Retrait d'une prothèse valvulaire mitrale ainsi qu'implantation d'une xénogreffe (bioprothèse) avec ancrage transapical
- 35.H2.31 ↔ Retrait d'une prothèse valvulaire mitrale ainsi qu'implantation d'une xénogreffe, sans stent, avec sternotomie totale comme voie d'abord
- 35.H2.32 ↔ Retrait d'une prothèse valvulaire mitrale ainsi qu'implantation d'une xénogreffe, sans stent, avec thoracotomie mini-invasive (sternotomie partielle supérieure, thoracotomie latérale) comme voie d'abord
- 35.H2.33 ↔ Retrait d'une prothèse valvulaire mitrale ainsi qu'implantation d'une xénogreffe, sans stent, par voie endovasculaire
- 35.H2.34 ↔ Retrait d'une prothèse valvulaire mitrale ainsi qu'implantation d'une xénogreffe, sans stent, par voie transapicale
- 35.H2.51 ↔ Retrait d'une prothèse valvulaire mitrale ainsi qu'implantation d'une prothèse mécanique, avec sternotomie totale comme voie d'abord
- 35.H2.52 ↔ Retrait d'une prothèse valvulaire mitrale ainsi qu'implantation d'une prothèse mécanique, avec thoracotomie mini-invasive (sternotomie partielle supérieure, thoracotomie latérale) comme voie d'abord
- 35.H3.00 ↔ Retrait ainsi qu'implantation d'une nouvelle prothèse valvulaire pulmonaire ou d'une prothèse vasculaire avec valve, SAP
- 35.H3.09 ↔ Retrait ainsi qu'implantation d'une nouvelle prothèse valvulaire pulmonaire ou d'une prothèse vasculaire avec valve, autre
- 35.H3.11 ↔ Retrait d'une prothèse valvulaire pulmonaire ainsi qu'implantation d'une allogreffe [homogreffe], avec sternotomie totale comme voie d'abord
- 35.H3.12 ↔ Retrait d'une prothèse valvulaire pulmonaire ainsi qu'implantation d'une allogreffe [homogreffe], avec thoracotomie mini-invasive (sternotomie partielle supérieure, thoracotomie latérale) comme voie d'abord
- 35.H3.21 ↔ Retrait d'une prothèse valvulaire pulmonaire ainsi qu'implantation d'une xénogreffe (bioprothèse), avec sternotomie totale comme voie d'abord
- 35.H3.22 ↔ Retrait d'une prothèse valvulaire pulmonaire ainsi qu'implantation d'une xénogreffe (bioprothèse), avec thoracotomie mini-invasive (sternotomie partielle supérieure, thoracotomie latérale) comme voie d'abord
- 35.H3.31 ↔ Retrait d'une prothèse valvulaire pulmonaire ainsi qu'implantation d'une xénogreffe, sans stent, avec sternotomie totale comme voie d'abord
- 35.H3.32 ↔ Retrait d'une prothèse valvulaire pulmonaire ainsi qu'implantation d'une xénogreffe, sans stent, avec thoracotomie mini-invasive (sternotomie partielle supérieure, thoracotomie latérale) comme voie d'abord
- 35.H3.61 ↔ Retrait d'une prothèse valvulaire pulmonaire ainsi qu'implantation d'une prothèse vasculaire avec valve, biologique, avec sternotomie totale comme voie d'abord
- 35.H3.62 ↔ Retrait d'une prothèse valvulaire pulmonaire ainsi qu'implantation d'une prothèse vasculaire avec valve, biologique avec thoracotomie mini-invasive (sternotomie partielle supérieure, thoracotomie latérale) comme voie d'abord
- 35.H3.71 ↔ Retrait d'une prothèse valvulaire pulmonaire ainsi qu'implantation d'une prothèse vasculaire avec valve, mécanique, avec sternotomie totale comme voie d'abord
- 35.H3.72 ↔ Retrait d'une prothèse valvulaire pulmonaire ainsi qu'implantation d'une prothèse vasculaire avec valve, mécanique, avec thoracotomie mini-invasive (sternotomie partielle supérieure, thoracotomie latérale) comme voie d'abord
- 35.H3.81 ↔ Retrait d'une prothèse valvulaire pulmonaire ainsi qu'implantation d'une allogreffe décellularisée [homogreffe], avec sternotomie totale comme voie d'abord
- 35.H3.82 ↔ Retrait d'une prothèse valvulaire pulmonaire ainsi qu'implantation d'une allogreffe décellularisée [homogreffe], avec thoracotomie mini-invasive (sternotomie partielle supérieure, thoracotomie latérale) comme voie d'abord
- 35.H4.00 ↔ Retrait ainsi qu'implantation d'une nouvelle prothèse valvulaire tricuspide, SAP
- 35.H4.09 ↔ Retrait ainsi qu'implantation d'une nouvelle prothèse valvulaire tricuspide, autre
- 35.H4.11 ↔ Retrait d'une prothèse valvulaire tricuspide ainsi qu'implantation d'une allogreffe [homogreffe], avec sternotomie totale comme voie d'abord
- 35.H4.12 ↔ Retrait d'une prothèse valvulaire tricuspide ainsi qu'implantation d'une allogreffe [homogreffe], avec thoracotomie mini-invasive (sternotomie partielle supérieure, thoracotomie latérale) comme voie d'abord
- 35.H4.21 ↔ Retrait d'une prothèse valvulaire tricuspide ainsi qu'implantation d'une xénogreffe (bioprothèse), avec sternotomie totale comme voie d'abord
- 35.H4.22 ↔ Retrait d'une prothèse valvulaire tricuspide ainsi qu'implantation d'une xénogreffe (bioprothèse), avec thoracotomie mini-invasive (sternotomie partielle supérieure, thoracotomie latérale) comme voie d'abord
- 35.H4.23 ↔ Retrait d'une prothèse valvulaire tricuspide ainsi qu'implantation d'une xénogreffe (bioprothèse), par voie endovasculaire
- 35.H4.31 ↔ Retrait d'une prothèse valvulaire tricuspide ainsi qu'implantation d'une xénogreffe, sans stent, avec sternotomie totale comme voie d'abord
- 35.H4.32 ↔ Retrait d'une prothèse valvulaire tricuspide ainsi qu'implantation d'une xénogreffe, sans stent, avec thoracotomie mini-invasive (sternotomie partielle supérieure, thoracotomie latérale) comme voie d'abord
- 35.H4.33 ↔ Retrait d'une prothèse valvulaire tricuspide ainsi qu'implantation d'une xénogreffe, sans stent, par voie endovasculaire

- 35.H4.51 ↔ Retrait d'une prothèse valvulaire tricuspide ainsi qu'implantation consécutive d'une prothèse mécanique, avec sternotomie totale comme voie d'abord
- 35.H4.52 ↔ Retrait d'une prothèse valvulaire tricuspide ainsi qu'implantation d'une prothèse mécanique, avec thoracotomie mini-invasive (sternotomie partielle supérieure, thoracotomie latérale) comme voie d'abord

Procédure F03-12

- 35.35.00 ↔ Opération de trabécules cardiaques, SAP
- 35.35.09 ↔ Opération de trabécules cardiaques, autre
- 35.35.10 ↔ Résection fibreuse ou musculaire sous-valvulaire de la valve aortique
- 35.93 ↔ Création de conduit entre ventricule gauche et aorte
- 35.95 ↔ Révision d'opération corrective du cœur
- 35.A1.11 ↔ Valvulotomie de la valve aortique avec sternotomie totale comme voie d'abord
- 35.A1.12 ↔ Valvulotomie de la valve aortique avec thoracotomie mini-invasive (sternotomie partielle supérieure, thoracotomie latérale) comme voie d'abord
- 35.C1.11 ↔ Reconstruction des cuspidés de la valve aortique, avec sternotomie totale comme voie d'abord
- 35.C1.12 ↔ Reconstruction des cuspidés de la valve aortique avec thoracotomie mini-invasive (sternotomie partielle supérieure, thoracotomie latérale) comme voie d'abord
- 35.E1.11 ↔ Valvuloplastie de la valve aortique avec sternotomie totale comme voie d'abord
- 35.E1.12 ↔ Valvuloplastie de la valve aortique avec thoracotomie mini-invasive (sternotomie partielle supérieure, thoracotomie latérale) comme voie d'abord
- 35.F1.00 ↔ Remplacement de la valve aortique par une prothèse valvulaire ou par une prothèse vasculaire avec valve, SAP
- 35.F1.09 ↔ Remplacement de la valve aortique par une prothèse valvulaire ou par une prothèse vasculaire avec valve, autre
- 35.F1.11 ↔ Remplacement de la valve aortique par allogreffe [homogreffe], avec sternotomie totale comme voie d'abord
- 35.F1.12 ↔ Remplacement de la valve aortique par allogreffe [homogreffe], avec thoracotomie mini-invasive (sternotomie partielle supérieure, thoracotomie latérale) comme voie d'abord
- 35.F1.21 ↔ Remplacement de la valve aortique par xélogreffe (bioprothèse), avec sternotomie totale comme voie d'abord
- 35.F1.22 ↔ Remplacement de la valve aortique par xélogreffe (bioprothèse), avec thoracotomie mini-invasive (sternotomie partielle supérieure, thoracotomie latérale) comme voie d'abord
- 35.F1.31 ↔ Remplacement de la valve aortique par xélogreffe, sans stent, avec sternotomie totale comme voie d'abord
- 35.F1.32 ↔ Remplacement de valve aortique par xélogreffe, sans stent, avec thoracotomie mini-invasive (sternotomie partielle supérieure, thoracotomie latérale) comme voie d'abord
- 35.F1.41 ↔ Remplacement de la valve aortique par xélogreffe auto-expansible, sans suture, avec sternotomie totale comme voie d'abord
- 35.F1.42 ↔ Remplacement de valve aortique par xélogreffe auto-expansible, sans suture, avec thoracotomie mini-invasive (sternotomie partielle supérieure, thoracotomie latérale) comme voie d'abord
- 35.I2.11 ↔ Opération selon Ross
- 35.F1.51 ↔ Remplacement de la valve aortique par prothèse mécanique, avec sternotomie totale comme voie d'abord
- 35.F1.52 ↔ Remplacement de la valve aortique par prothèse mécanique, avec thoracotomie mini-invasive (sternotomie partielle supérieure, thoracotomie latérale) comme voie d'abord
- 35.F1.61 ↔ Remplacement de la valve aortique par prothèse vasculaire avec valve, biologique, avec sternotomie totale comme voie d'abord
- 35.F1.62 ↔ Remplacement de la valve aortique par prothèse vasculaire avec valve, biologique avec thoracotomie mini-invasive (sternotomie partielle supérieure, thoracotomie latérale) comme voie d'abord
- 35.F1.71 ↔ Remplacement de la valve aortique par prothèse vasculaire avec valve, mécanique, avec sternotomie totale comme voie d'abord
- 35.F1.72 ↔ Remplacement de la valve aortique par prothèse vasculaire avec valve, mécanique, avec thoracotomie mini-invasive (sternotomie partielle supérieure, thoracotomie latérale) comme voie d'abord
- 35.F1.81 ↔ Remplacement de la valve aortique par allogreffe décellularisée [homogreffe], avec sternotomie totale comme voie d'abord
- 35.F1.82 ↔ Remplacement de la valve aortique par allogreffe décellularisée [homogreffe], avec thoracotomie mini-invasive (sternotomie partielle supérieure, thoracotomie latérale) comme voie d'abord
- 35.F1.A2 ↔ Remplacement de la valve aortique par xélogreffe expansible par ballonnet avec sutures de fixation, avec thoracotomie mini-invasive (sternotomie partielle supérieure, thoracotomie latérale) comme voie d'abord
- 35.F1.B2 ↔ Remplacement de la valve aortique par xélogreffe repoussant le calcium, avec thoracotomie mini-invasive (sternotomie partielle supérieure, thoracotomie latérale) comme voie d'abord
- 35.G0 ↔ Révision d'un remplacement de la valve, SAP
- 35.G1.11 ↔ Révision d'un remplacement de la valve aortique, avec sternotomie totale comme voie d'abord
- 35.G1.12 ↔ Révision d'un remplacement de la valve aortique, avec thoracotomie mini-invasive (sternotomie partielle supérieure, thoracotomie latérale) comme voie d'abord
- 35.G1.13 ↔ Révision d'un remplacement de la valve aortique, par voie endovasculaire
- 35.G1.14 ↔ Révision d'un remplacement de la valve aortique, par voie transapicale
- 35.G2.11 ↔ Révision d'un remplacement de la valve mitrale, avec sternotomie totale comme voie d'abord
- 35.G2.12 ↔ Révision d'un remplacement de la valve mitrale, avec thoracotomie mini-invasive (sternotomie partielle supérieure, thoracotomie latérale) comme voie d'abord
- 35.G2.13 ↔ Révision d'un remplacement de la valve mitrale, par voie endovasculaire
- 35.G2.14 ↔ Révision d'un remplacement de la valve mitrale, par voie transapicale

- 35.G3.11 ↔ Révision d'un remplacement de la valve pulmonaire, avec sternotomie totale comme voie d'abord
- 35.G3.12 ↔ Révision d'un remplacement de la valve pulmonaire, avec thoracotomie mini-invasive (sternotomie partielle supérieure, thoracotomie latérale) comme voie d'abord
- 35.G3.13 ↔ Révision d'un remplacement de la valve pulmonaire, par voie endovasculaire
- 35.G3.14 ↔ Révision d'un remplacement de la valve pulmonaire, par voie transapicale
- 35.G4.11 ↔ Révision d'un remplacement de la valve tricuspide, avec sternotomie totale comme voie d'abord
- 35.G4.12 ↔ Révision d'un remplacement de la valve tricuspide, avec thoracotomie mini-invasive (sternotomie partielle supérieure, thoracotomie latérale) comme voie d'abord
- 35.G4.13 ↔ Révision d'un remplacement de la valve tricuspide, par voie endovasculaire
- 35.G4.14 ↔ Révision d'un remplacement de la valve tricuspide, par voie transapicale
- 35.G9 ↔ Révision d'un remplacement de valve cardiaque, autre
- 35.H1.00 ↔ Retrait ainsi qu'implantation d'une nouvelle prothèse valvulaire aortique ou d'une prothèse vasculaire avec valve, SAP
- 35.H1.09 ↔ Retrait ainsi qu'implantation d'une nouvelle prothèse valvulaire aortique ou d'une prothèse vasculaire avec valve, autre
- 35.H1.11 ↔ Retrait d'une prothèse valvulaire aortique ainsi qu'implantation d'une allogreffe [homogreffe], avec sternotomie totale comme voie d'abord
- 35.H1.12 ↔ Retrait d'une prothèse valvulaire aortique ainsi qu'implantation d'une allogreffe [homogreffe], avec thoracotomie mini-invasive (sternotomie partielle supérieure, thoracotomie latérale) comme voie d'abord
- 35.H1.21 ↔ Retrait d'une prothèse valvulaire aortique ainsi qu'implantation d'une xénogreffe (bioprothèse), avec sternotomie totale comme voie d'abord
- 35.H1.22 ↔ Retrait d'une prothèse valvulaire aortique ainsi qu'implantation d'une xénogreffe (bioprothèse), avec thoracotomie mini-invasive (sternotomie partielle supérieure, thoracotomie latérale) comme voie d'abord
- 35.H1.31 ↔ Retrait d'une prothèse valvulaire aortique ainsi qu'implantation d'une xénogreffe, sans stent, avec sternotomie totale comme voie d'abord
- 35.H1.32 ↔ Retrait d'une prothèse valvulaire aortique ainsi qu'implantation d'une xénogreffe, sans stent, avec thoracotomie mini-invasive (sternotomie partielle supérieure, thoracotomie latérale) comme voie d'abord
- 35.H1.41 ↔ Retrait d'une prothèse valvulaire aortique ainsi qu'implantation d'une xénogreffe auto-expansible, sans suture, avec sternotomie totale comme voie d'abord
- 35.H1.42 ↔ Retrait d'une prothèse valvulaire aortique ainsi qu'implantation d'une xénogreffe auto-expansible, sans suture, avec thoracotomie mini-invasive (sternotomie partielle supérieure, thoracotomie latérale) comme voie d'abord
- 35.H1.51 ↔ Retrait d'une prothèse valvulaire aortique ainsi qu'implantation d'une prothèse mécanique, avec sternotomie totale comme voie d'abord
- 35.H1.52 ↔ Retrait d'une prothèse valvulaire aortique ainsi qu'implantation d'une prothèse mécanique, avec thoracotomie mini-invasive (sternotomie partielle supérieure, thoracotomie latérale) comme voie d'abord
- 35.H1.61 ↔ Retrait d'une prothèse valvulaire aortique ainsi qu'implantation d'une prothèse vasculaire avec valve, biologique, avec sternotomie totale comme voie d'abord
- 35.H1.62 ↔ Retrait d'une prothèse valvulaire aortique ainsi qu'implantation d'une prothèse vasculaire avec valve, biologique avec thoracotomie mini-invasive (sternotomie partielle supérieure, thoracotomie latérale) comme voie d'abord
- 35.H1.71 ↔ Retrait d'une prothèse valvulaire aortique ainsi qu'implantation d'une prothèse vasculaire avec valve, mécanique, avec sternotomie totale comme voie d'abord
- 35.H1.72 ↔ Retrait d'une prothèse valvulaire aortique ainsi qu'implantation d'une prothèse vasculaire avec valve, mécanique avec thoracotomie mini-invasive (sternotomie partielle supérieure, thoracotomie latérale) comme voie d'abord
- 35.H1.81 ↔ Retrait d'une prothèse valvulaire aortique ainsi qu'implantation d'une allogreffe décellularisée [homogreffe], avec sternotomie totale comme voie d'abord
- 35.H1.82 ↔ Retrait d'une prothèse valvulaire aortique ainsi qu'implantation d'une allogreffe décellularisée [homogreffe], avec thoracotomie mini-invasive (sternotomie partielle supérieure, thoracotomie latérale) comme voie d'abord
- 35.H1.A2 ↔ Retrait d'une prothèse valvulaire aortique ainsi qu'implantation d'une xénogreffe expansible par ballonnet avec sutures de fixation, avec thoracotomie mini-invasive (sternotomie partielle supérieure, thoracotomie latérale) comme voie d'abord
- 35.H1.B2 ↔ Retrait d'une prothèse valvulaire aortique ainsi qu'implantation d'une xénogreffe repoussant le calcium, avec thoracotomie mini-invasive (sternotomie partielle supérieure, thoracotomie latérale) comme voie d'abord
- 35.I2.11 ↔ Opération selon Ross
- 35.I3.11 ↔ Intervention de Tirone David
- 35.I3.12 ↔ Opération selon Yacoub

Procédure F03-13

- 35.A2.11 ↔ Valvulotomie de la valve mitrale avec sternotomie totale comme voie d'abord
- 35.A2.12 ↔ Valvulotomie de la valve mitrale avec thoracotomie mini-invasive (sternotomie partielle supérieure, thoracotomie latérale) comme voie d'abord
- 35.C2.11 ↔ Reconstruction des cuspidés de la valve mitrale, avec sternotomie totale comme voie d'abord
- 35.C2.12 ↔ Reconstruction des cuspidés de la valve mitrale, avec thoracotomie mini-invasive (sternotomie partielle supérieure, thoracotomie latérale) comme voie d'abord
- 35.D1.00 ↔ Annuloplastie de la valve aortique, SAP
- 35.D1.09 ↔ Annuloplastie de la valve aortique, autre
- 35.D1.11 ↔ Annuloplastie de la valve aortique avec sternotomie totale comme voie d'abord
- 35.D1.12 ↔ Annuloplastie de la valve aortique avec thoracotomie mini-invasive (sternotomie partielle supérieure, thoracotomie latérale) comme voie d'abord
- 35.D1.13 ↔ Annuloplastie de la valve aortique, par voie endovasculaire
- 35.D1.14 ↔ Annuloplastie de la valve aortique, guidée par cathéter, par voie transapicale

- 35.D2.00 ↔ Annuloplastie de la valve mitrale, SAP
 35.D2.09 ↔ Annuloplastie de la valve mitrale, autre
 35.D2.11 ↔ Annuloplastie de la valve mitrale, avec sternotomie totale comme voie d'abord
 35.D2.12 ↔ Annuloplastie de la valve mitrale, avec thoracotomie mini-invasive (sternotomie partielle supérieure, thoracotomie latérale) comme voie d'abord
 35.D2.14 ↔ Annuloplastie de la valve mitrale, guidée par cathéter, par voie transapicale
 35.D3.00 ↔ Annuloplastie de la valve pulmonaire, SAP
 35.D3.09 ↔ Annuloplastie de la valve pulmonaire, autre
 35.D3.11 ↔ Annuloplastie de la valve pulmonaire, avec sternotomie totale comme voie d'abord
 35.D3.12 ↔ Annuloplastie de la valve pulmonaire, avec thoracotomie mini-invasive (sternotomie partielle supérieure, thoracotomie latérale) comme voie d'abord
 35.D3.13 ↔ Annuloplastie de la valve pulmonaire, par voie endovasculaire
 35.D3.14 ↔ Annuloplastie de la valve pulmonaire, guidée par cathéter, par voie transapicale
 35.D4.00 ↔ Annuloplastie de la valve tricuspide, SAP
 35.D4.09 ↔ Annuloplastie de la valve tricuspide, autre
 35.D4.11 ↔ Annuloplastie de la valve tricuspide, avec sternotomie totale comme voie d'abord
 35.D4.12 ↔ Annuloplastie de la valve tricuspide, avec thoracotomie mini-invasive (sternotomie partielle supérieure, thoracotomie latérale) comme voie d'abord
 35.D4.14 ↔ Annuloplastie de la valve tricuspide, guidée par cathéter, par voie transapicale
 35.D4.21 ↔ Annuloplastie de la valve tricuspide, transartérielle
 35.D4.22 ↔ Annuloplastie de la valve tricuspide, transveineuse
 35.E2.11 ↔ Valvuloplastie de la valve mitrale avec sternotomie totale comme voie d'abord
 35.E2.12 ↔ Valvuloplastie de la valve mitrale avec thoracotomie mini-invasive (sternotomie partielle supérieure, thoracotomie latérale) comme voie d'abord
 35.F2.00 ↔ Remplacement de la valve mitrale par prothèse valvulaire, SAP
 35.F2.09 ↔ Remplacement de la valve mitrale par prothèse valvulaire, autre
 35.F2.11 ↔ Remplacement de la valve mitrale par allogreffe [homogreffe], avec sternotomie totale comme voie d'abord
 35.F2.12 ↔ Remplacement de la valve mitrale par allogreffe [homogreffe], avec thoracotomie mini-invasive (sternotomie partielle supérieure, thoracotomie latérale) comme voie d'abord
 35.F2.21 ↔ Remplacement de la valve mitrale par xénogreffe (bioprothèse), avec sternotomie totale comme voie d'abord
 35.F2.22 ↔ Remplacement de la valve mitrale par xénogreffe (bioprothèse), avec thoracotomie mini-invasive (sternotomie partielle supérieure, thoracotomie latérale) comme voie d'abord
 35.F2.31 ↔ Remplacement de la valve mitrale par xénogreffe, sans stent, avec sternotomie totale comme voie d'abord
 35.F2.32 ↔ Remplacement de la valve mitrale par xénogreffe, sans stent, avec thoracotomie mini-invasive (sternotomie partielle supérieure, thoracotomie latérale) comme voie d'abord
 35.F2.51 ↔ Remplacement de la valve mitrale par prothèse mécanique, avec sternotomie totale comme voie d'abord
 35.F2.52 ↔ Remplacement de la valve mitrale par prothèse mécanique, avec thoracotomie mini-invasive (sternotomie partielle supérieure, thoracotomie latérale) comme voie d'abord
 35.H2.00 ↔ Retrait ainsi qu'implantation d'une nouvelle prothèse valvulaire mitrale, SAP
 35.H2.09 ↔ Retrait ainsi qu'implantation d'une nouvelle prothèse valvulaire mitrale, autre
 35.H2.11 ↔ Retrait d'une prothèse valvulaire mitrale ainsi qu'implantation d'une allogreffe [homogreffe], avec sternotomie totale comme voie d'abord
 35.H2.12 ↔ Retrait d'une prothèse valvulaire mitrale ainsi qu'implantation d'une allogreffe [homogreffe], avec thoracotomie mini-invasive (sternotomie partielle supérieure, thoracotomie latérale) comme voie d'abord
 35.H2.21 ↔ Retrait d'une prothèse valvulaire mitrale ainsi qu'implantation d'une xénogreffe (bioprothèse), avec sternotomie totale comme voie d'abord
 35.H2.22 ↔ Retrait d'une prothèse valvulaire mitrale ainsi qu'implantation d'une xénogreffe (bioprothèse), avec thoracotomie mini-invasive (sternotomie partielle supérieure, thoracotomie latérale) comme voie d'abord
 35.H2.23 ↔ Retrait d'une prothèse valvulaire mitrale ainsi qu'implantation d'une xénogreffe (bioprothèse), par voie endovasculaire
 35.H2.24 ↔ Retrait d'une prothèse valvulaire mitrale ainsi qu'implantation d'une xénogreffe (bioprothèse), par voie transapicale
 35.H2.25 ↔ Retrait d'une prothèse valvulaire mitrale ainsi qu'implantation d'une xénogreffe (bioprothèse), par voie transapicale, avec utilisation d'un système d'abord et d'obturation apical percutané
 35.H2.26 ↔ Retrait d'une prothèse valvulaire mitrale ainsi qu'implantation d'une xénogreffe (bioprothèse) avec ancrage transapical
 35.H2.31 ↔ Retrait d'une prothèse valvulaire mitrale ainsi qu'implantation d'une xénogreffe, sans stent, avec sternotomie totale comme voie d'abord
 35.H2.32 ↔ Retrait d'une prothèse valvulaire mitrale ainsi qu'implantation d'une xénogreffe, sans stent, avec thoracotomie mini-invasive (sternotomie partielle supérieure, thoracotomie latérale) comme voie d'abord
 35.H2.33 ↔ Retrait d'une prothèse valvulaire mitrale ainsi qu'implantation d'une xénogreffe, sans stent, par voie endovasculaire
 35.H2.34 ↔ Retrait d'une prothèse valvulaire mitrale ainsi qu'implantation d'une xénogreffe, sans stent, par voie transapicale
 35.H2.51 ↔ Retrait d'une prothèse valvulaire mitrale ainsi qu'implantation d'une prothèse mécanique, avec sternotomie totale comme voie d'abord
 35.H2.52 ↔ Retrait d'une prothèse valvulaire mitrale ainsi qu'implantation d'une prothèse mécanique, avec thoracotomie mini-invasive (sternotomie partielle supérieure, thoracotomie latérale) comme voie d'abord

Procédure F03-14

- 35.A4.11 ↔ Valvulotomie de la valve tricuspide avec sternotomie totale comme voie d'abord
- 35.A4.12 ↔ Valvulotomie de la valve tricuspide avec thoracotomie mini-invasive (sternotomie partielle supérieure, thoracotomie latérale) comme voie d'abord
- 35.C4.11 ↔ Reconstruction des cuspidés de la valve tricuspide, avec sternotomie totale comme voie d'abord
- 35.C4.12 ↔ Reconstruction des cuspidés de la valve tricuspide, avec thoracotomie mini-invasive (sternotomie partielle supérieure, thoracotomie latérale) comme voie d'abord
- 35.E4.11 ↔ Valvuloplastie de la valve tricuspide avec sternotomie totale comme voie d'abord
- 35.E4.12 ↔ Valvuloplastie de la valve tricuspide avec thoracotomie mini-invasive (sternotomie partielle supérieure, thoracotomie latérale) comme voie d'abord
- 35.F4.00 ↔ Remplacement de la valve tricuspide par prothèse valvulaire, SAP
- 35.F4.09 ↔ Remplacement de la valve tricuspide par prothèse valvulaire, autre
- 35.F4.11 ↔ Remplacement de la valve tricuspide par allogreffe [homogreffe], avec sternotomie totale comme voie d'abord
- 35.F4.12 ↔ Remplacement de la valve tricuspide par allogreffe [homogreffe], avec thoracotomie mini-invasive (sternotomie partielle supérieure, thoracotomie latérale) comme voie d'abord
- 35.F4.21 ↔ Remplacement de la valve tricuspide par xéno greffe (bioprothèse), avec sternotomie totale comme voie d'abord
- 35.F4.22 ↔ Remplacement de la valve tricuspide par xéno greffe (bioprothèse), avec thoracotomie mini-invasive (sternotomie partielle supérieure, thoracotomie latérale) comme voie d'abord
- 35.F4.23 ↔ Remplacement de la valve tricuspide par xéno greffe (bioprothèse), par voie endovasculaire
- 35.F4.24 ↔ Remplacement de la valve tricuspide par xéno greffe (bioprothèse), par voie transapicale
- 35.F4.31 ↔ Remplacement de la valve tricuspide par xéno greffe, sans stent, avec sternotomie totale comme voie d'abord
- 35.F4.32 ↔ Remplacement de la valve tricuspide par xéno greffe, sans stent, avec thoracotomie mini-invasive (sternotomie partielle supérieure, thoracotomie latérale) comme voie d'abord
- 35.F4.33 ↔ Remplacement de la valve tricuspide par xéno greffe, sans stent, par voie endovasculaire
- 35.F4.34 ↔ Remplacement de la valve tricuspide par xéno greffe, sans stent, par voie transapicale
- 35.F4.51 ↔ Remplacement de la valve tricuspide par prothèse mécanique, avec sternotomie totale comme voie d'abord
- 35.F4.52 ↔ Remplacement de la valve tricuspide par prothèse mécanique, avec thoracotomie mini-invasive (sternotomie partielle supérieure, thoracotomie latérale) comme voie d'abord
- 35.H4.00 ↔ Retrait ainsi qu'implantation d'une nouvelle prothèse valvulaire tricuspide, SAP
- 35.H4.09 ↔ Retrait ainsi qu'implantation d'une nouvelle prothèse valvulaire tricuspide, autre
- 35.H4.11 ↔ Retrait d'une prothèse valvulaire tricuspide ainsi qu'implantation d'une allogreffe [homogreffe], avec sternotomie totale comme voie d'abord
- 35.H4.12 ↔ Retrait d'une prothèse valvulaire tricuspide ainsi qu'implantation d'une allogreffe [homogreffe], avec thoracotomie mini-invasive (sternotomie partielle supérieure, thoracotomie latérale) comme voie d'abord
- 35.H4.21 ↔ Retrait d'une prothèse valvulaire tricuspide ainsi qu'implantation d'une xéno greffe (bioprothèse), avec sternotomie totale comme voie d'abord
- 35.H4.22 ↔ Retrait d'une prothèse valvulaire tricuspide ainsi qu'implantation d'une xéno greffe (bioprothèse), avec thoracotomie mini-invasive (sternotomie partielle supérieure, thoracotomie latérale) comme voie d'abord
- 35.H4.23 ↔ Retrait d'une prothèse valvulaire tricuspide ainsi qu'implantation d'une xéno greffe (bioprothèse), par voie endovasculaire
- 35.H4.31 ↔ Retrait d'une prothèse valvulaire tricuspide ainsi qu'implantation d'une xéno greffe, sans stent, avec sternotomie totale comme voie d'abord
- 35.H4.32 ↔ Retrait d'une prothèse valvulaire tricuspide ainsi qu'implantation d'une xéno greffe, sans stent, avec thoracotomie mini-invasive (sternotomie partielle supérieure, thoracotomie latérale) comme voie d'abord
- 35.H4.33 ↔ Retrait d'une prothèse valvulaire tricuspide ainsi qu'implantation d'une xéno greffe, sans stent, par voie endovasculaire
- 35.H4.51 ↔ Retrait d'une prothèse valvulaire tricuspide ainsi qu'implantation consécutive d'une prothèse mécanique, avec sternotomie totale comme voie d'abord
- 35.H4.52 ↔ Retrait d'une prothèse valvulaire tricuspide ainsi qu'implantation d'une prothèse mécanique, avec thoracotomie mini-invasive (sternotomie partielle supérieure, thoracotomie latérale) comme voie d'abord

Procédure F03-15

- 35.34 ↔ Infundibulectomie
- 35.92 ↔ Création de conduit entre ventricule droit et artère pulmonaire
- 35.A3.11 ↔ Valvulotomie de la valve pulmonaire avec sternotomie totale comme voie d'abord
- 35.A3.12 ↔ Valvulotomie de la valve pulmonaire avec thoracotomie mini-invasive (sternotomie partielle supérieure, thoracotomie latérale) comme voie d'abord
- 35.C3.11 ↔ Reconstruction des cuspidés de la valve pulmonaire, avec sternotomie totale comme voie d'abord
- 35.C3.12 ↔ Reconstruction des cuspidés de la valve pulmonaire, avec thoracotomie mini-invasive (sternotomie partielle supérieure, thoracotomie latérale) comme voie d'abord
- 35.E3.11 ↔ Valvuloplastie de la valve pulmonaire avec sternotomie totale comme voie d'abord
- 35.E3.12 ↔ Valvuloplastie de la valve pulmonaire avec thoracotomie mini-invasive (sternotomie partielle supérieure, thoracotomie latérale) comme voie d'abord
- 35.F3.00 ↔ Remplacement de la valve pulmonaire par prothèse valvulaire ou prothèse vasculaire avec valve, SAP
- 35.F3.09 ↔ Remplacement de la valve pulmonaire par prothèse valvulaire ou prothèse vasculaire avec valve, autre

- 35.F3.11 ↔ Remplacement de la valve pulmonaire par allogreffe [homogreffe], avec sternotomie totale comme voie d'abord
- 35.F3.12 ↔ Remplacement de la valve pulmonaire par allogreffe [homogreffe], avec thoracotomie mini-invasive (sternotomie partielle supérieure, thoracotomie latérale) comme voie d'abord
- 35.F3.21 ↔ Remplacement de la valve pulmonaire par xénogreffe (bioprothèse), avec sternotomie totale comme voie d'abord
- 35.F3.22 ↔ Remplacement de la valve pulmonaire par xénogreffe (bioprothèse), avec thoracotomie mini-invasive (sternotomie partielle supérieure, thoracotomie latérale) comme voie d'abord
- 35.F3.31 ↔ Remplacement de la valve pulmonaire par xénogreffe, sans stent, avec sternotomie totale comme voie d'abord
- 35.F3.32 ↔ Remplacement de la valve pulmonaire par xénogreffe, sans stent, avec thoracotomie mini-invasive (sternotomie partielle supérieure, thoracotomie latérale) comme voie d'abord
- 35.F3.51 ↔ Remplacement de la valve pulmonaire par prothèse mécanique, avec sternotomie totale comme voie d'abord
- 35.F3.52 ↔ Remplacement de la valve pulmonaire par prothèse mécanique, avec thoracotomie mini-invasive (sternotomie partielle supérieure, thoracotomie latérale) comme voie d'abord
- 35.F3.61 ↔ Remplacement de la valve pulmonaire par prothèse vasculaire avec valve, biologique, avec sternotomie totale comme voie d'abord
- 35.F3.62 ↔ Remplacement de la valve pulmonaire par prothèse vasculaire avec valve, biologique avec thoracotomie mini-invasive (sternotomie partielle supérieure, thoracotomie latérale) comme voie d'abord
- 35.F3.71 ↔ Remplacement de la valve pulmonaire par prothèse vasculaire avec valve, mécanique, avec sternotomie totale comme voie d'abord
- 35.F3.72 ↔ Remplacement de la valve pulmonaire par prothèse vasculaire avec valve, mécanique, avec thoracotomie mini-invasive (sternotomie partielle supérieure, thoracotomie latérale) comme voie d'abord
- 35.F3.81 ↔ Remplacement de la valve pulmonaire par allogreffe décellularisée [homogreffe], avec sternotomie totale comme voie d'abord
- 35.F3.82 ↔ Remplacement de la valve pulmonaire par allogreffe décellularisée [homogreffe], avec thoracotomie mini-invasive (sternotomie partielle supérieure, thoracotomie latérale) comme voie d'abord
- 35.H3.00 ↔ Retrait ainsi qu'implantation d'une nouvelle prothèse valvulaire pulmonaire ou d'une prothèse vasculaire avec valve, SAP
- 35.H3.09 ↔ Retrait ainsi qu'implantation d'une nouvelle prothèse valvulaire pulmonaire ou d'une prothèse vasculaire avec valve, autre
- 35.H3.11 ↔ Retrait d'une prothèse valvulaire pulmonaire ainsi qu'implantation d'une allogreffe [homogreffe], avec sternotomie totale comme voie d'abord
- 35.H3.12 ↔ Retrait d'une prothèse valvulaire pulmonaire ainsi qu'implantation d'une allogreffe [homogreffe], avec thoracotomie mini-invasive (sternotomie partielle supérieure, thoracotomie latérale) comme voie d'abord
- 35.H3.21 ↔ Retrait d'une prothèse valvulaire pulmonaire ainsi qu'implantation d'une xénogreffe (bioprothèse), avec sternotomie totale comme voie d'abord
- 35.H3.22 ↔ Retrait d'une prothèse valvulaire pulmonaire ainsi qu'implantation d'une xénogreffe (bioprothèse), avec thoracotomie mini-invasive (sternotomie partielle supérieure, thoracotomie latérale) comme voie d'abord
- 35.H3.31 ↔ Retrait d'une prothèse valvulaire pulmonaire ainsi qu'implantation d'une xénogreffe, sans stent, avec sternotomie totale comme voie d'abord
- 35.H3.32 ↔ Retrait d'une prothèse valvulaire pulmonaire ainsi qu'implantation d'une xénogreffe, sans stent, avec thoracotomie mini-invasive (sternotomie partielle supérieure, thoracotomie latérale) comme voie d'abord
- 35.H3.51 ↔ Retrait d'une prothèse valvulaire pulmonaire ainsi qu'implantation d'une prothèse mécanique, avec sternotomie totale comme voie d'abord
- 35.H3.52 ↔ Retrait d'une prothèse valvulaire pulmonaire ainsi qu'implantation d'une prothèse mécanique, avec thoracotomie mini-invasive (sternotomie partielle supérieure, thoracotomie latérale) comme voie d'abord
- 35.H3.61 ↔ Retrait d'une prothèse valvulaire pulmonaire ainsi qu'implantation d'une prothèse vasculaire avec valve, biologique, avec sternotomie totale comme voie d'abord
- 35.H3.62 ↔ Retrait d'une prothèse valvulaire pulmonaire ainsi qu'implantation d'une prothèse vasculaire avec valve, biologique avec thoracotomie mini-invasive (sternotomie partielle supérieure, thoracotomie latérale) comme voie d'abord
- 35.H3.71 ↔ Retrait d'une prothèse valvulaire pulmonaire ainsi qu'implantation d'une prothèse vasculaire avec valve, mécanique, avec sternotomie totale comme voie d'abord
- 35.H3.72 ↔ Retrait d'une prothèse valvulaire pulmonaire ainsi qu'implantation d'une prothèse vasculaire avec valve, mécanique, avec thoracotomie mini-invasive (sternotomie partielle supérieure, thoracotomie latérale) comme voie d'abord
- 35.H3.81 ↔ Retrait d'une prothèse valvulaire pulmonaire ainsi qu'implantation d'une allogreffe décellularisée [homogreffe], avec sternotomie totale comme voie d'abord
- 35.H3.82 ↔ Retrait d'une prothèse valvulaire pulmonaire ainsi qu'implantation d'une allogreffe décellularisée [homogreffe], avec thoracotomie mini-invasive (sternotomie partielle supérieure, thoracotomie latérale) comme voie d'abord

Procédure F03-16

- 35.F2.09 ↔ Remplacement de la valve mitrale par prothèse valvulaire, autre
- 35.F2.51 ↔ Remplacement de la valve mitrale par prothèse mécanique, avec sternotomie totale comme voie d'abord
- 35.F2.52 ↔ Remplacement de la valve mitrale par prothèse mécanique, avec thoracotomie mini-invasive (sternotomie partielle supérieure, thoracotomie latérale) comme voie d'abord
- 35.F4.51 ↔ Remplacement de la valve tricuspide par prothèse mécanique, avec sternotomie totale comme voie d'abord
- 35.F4.52 ↔ Remplacement de la valve tricuspide par prothèse mécanique, avec thoracotomie mini-invasive (sternotomie partielle supérieure, thoracotomie latérale) comme voie d'abord

- 35.H2.51 ↔ Retrait d'une prothèse valvulaire mitrale ainsi qu'implantation d'une prothèse mécanique, avec sternotomie totale comme voie d'abord
- 35.H2.52 ↔ Retrait d'une prothèse valvulaire mitrale ainsi qu'implantation d'une prothèse mécanique, avec thoracotomie mini-invasive (sternotomie partielle supérieure, thoracotomie latérale) comme voie d'abord
- 35.H4.51 ↔ Retrait d'une prothèse valvulaire tricuspide ainsi qu'implantation consécutive d'une prothèse mécanique, avec sternotomie totale comme voie d'abord
- 35.H4.52 ↔ Retrait d'une prothèse valvulaire tricuspide ainsi qu'implantation d'une prothèse mécanique, avec thoracotomie mini-invasive (sternotomie partielle supérieure, thoracotomie latérale) comme voie d'abord

Procédure F03-17

- 35.43.00 ↔ Élargissement de communication interventriculaire existante, SAP
- 35.43.10 ↔ Élargissement de communication interventriculaire existante, par chirurgie ouverte
- 35.43.99 ↔ Élargissement de communication interventriculaire existante, autre
- 35.50 ↔ Réparation de communication septale intracardiaque non précisée, avec prothèse
- 35.51 ↔ Réparation de communication interauriculaire avec prothèse, technique ouverte
- 35.53 ↔ Réparation de communication interventriculaire avec prothèse, par voie ouverte
- 35.54 ↔ Réparation de défaut des coussinets endocardiques (canal AV), avec prothèse
- 35.60 ↔ Réparation de communication septale intracardiaque non précisée, avec greffe de tissu
- 35.61 ↔ Réparation de communication interauriculaire, avec greffe de tissu
- 35.62 ↔ Réparation de communication interventriculaire avec greffe de tissu
- 35.63 ↔ Réparation de défauts des coussinets endocardiques (canal AV), avec greffe de tissu
- 35.70 ↔ Autre réparation non précisée de communication septale intracardiaque, non précisée
- 35.71 ↔ Autre réparation non précisée de communication interauriculaire
- 35.72.00 ↔ Réparation de communication interventriculaire, SAP
- 35.72.10 ↔ Fermeture de communication interventriculaire acquise
- 35.72.99 ↔ Réparation de communication interventriculaire, autre
- 35.73 ↔ Autre réparation non précisée de défaut des coussinets endocardiques (canal AV)
- 35.81 ↔ Correction totale de la tétralogie de Fallot
- 35.82 ↔ Correction de retour (connexion) veineux pulmonaire anormal total
- 35.91 ↔ Transposition (détournement) interauriculaire du retour veineux
- 35.94 ↔ Création de conduit entre oreillette et artère pulmonaire
- 35.98.99 ↔ Autres opérations des septa du cœur, autre
- 35.A1.11 ↔ Valvulotomie de la valve aortique avec sternotomie totale comme voie d'abord
- 35.A1.12 ↔ Valvulotomie de la valve aortique avec thoracotomie mini-invasive (sternotomie partielle supérieure, thoracotomie latérale) comme voie d'abord
- 35.C1.11 ↔ Reconstruction des cuspides de la valve aortique, avec sternotomie totale comme voie d'abord
- 35.C1.12 ↔ Reconstruction des cuspides de la valve aortique avec thoracotomie mini-invasive (sternotomie partielle supérieure, thoracotomie latérale) comme voie d'abord
- 35.E1.11 ↔ Valvuloplastie de la valve aortique avec sternotomie totale comme voie d'abord
- 35.E1.12 ↔ Valvuloplastie de la valve aortique avec thoracotomie mini-invasive (sternotomie partielle supérieure, thoracotomie latérale) comme voie d'abord
- 35.I3.11 ↔ Intervention de Tirone David
- 35.I3.12 ↔ Opération selon Yacoub
- 36.99.00 ↔ Autres opérations des vaisseaux du cœur SAP
- 36.99.20 ↔ Autres opérations lors d'anomalie congénitale de vaisseaux du cœur
- 36.99.30 ↔ Reconstruction de l'ostium coronaire
- 36.99.40 ↔ Sympathectomie des artères coronaires
- 36.99.99 ↔ Autres opérations des vaisseaux du cœur, autre
- 37.99.21 ↔ Réparation d'un ventricule droit à double issue de type Fallot
- 37.99.22 ↔ Réparation d'autre ventricule droit à double issue
- 37.99.23 ↔ Opération d'un cœur fonctionnellement/morphologiquement univentriculaire
- 37.99.24 ↔ Réparation d'un cœur triatrial
- 37.99.25 ↔ Réparation d'absence de valve pulmonaire
- 38.84.31 ↔ Ligature du canal artériel persistant
- 38.85.00 ↔ Autre occlusion chirurgicale d'autres vaisseaux thoraciques, SAP
- 38.85.11 ↔ Autre occlusion chirurgicale de l'artère sous-clavière
- 38.85.12 ↔ Autre occlusion chirurgicale de l'artère pulmonaire
- 38.85.13 ↔ Autre occlusion chirurgicale du tronc brachio-céphalique
- 38.85.21 ↔ Autre occlusion chirurgicale de la veine cave supérieure
- 38.85.22 ↔ Autre occlusion chirurgicale de la veine pulmonaire
- 38.85.23 ↔ Autre occlusion chirurgicale de la veine sous-clavière
- 38.85.99 ↔ Autre occlusion chirurgicale d'autres vaisseaux thoraciques, autre
- 39.99.10 ↔ Aortopexie
- 39.99.20 ↔ Opérations d'anomalies vasculaires congénitales, SAP
- 39.99.22 ↔ Opérations d'anomalie congénitale de l'artère ou de la veine pulmonaire ou d'une artère sous-clavière droite rétro-œsophagienne [arteria lusoria]
- 39.99.23 ↔ Opérations d'anomalies congénitales de la veine cave
- 39.99.24 ↔ Opération et unifocalisation de vaisseaux collatéraux congénitaux
- 39.99.30 ↔ Fermeture par cathéter du canal artériel de Botal, SAP
- 39.99.31 ↔ Fermeture par cathéter du canal artériel de Botal, avec coil
- 39.99.32 ↔ Fermeture par cathéter du canal artériel de Botal, avec obturateur d'Amplatz
- 39.99.38 ↔ Fermeture par cathéter du canal artériel de Botal, autre
- 39.99.39 ↔ Opérations d'autres anomalies vasculaires congénitales

Procédure F03-18

- 39.61.13 ↔ Circulation extracorporelle conventionnelle [CEC] sous forte hypothermie (20 à moins de 26°C)
- 39.61.14 ↔ Circulation extracorporelle conventionnelle [CEC] sous hypothermie profonde (moins de 20°C)
- 39.61.24 ↔ Circulation extracorporelle minimalisée sous forte hypothermie (20 à moins de 26°C)
- 39.61.25 ↔ Circulation extracorporelle minimalisée sous hypothermie profonde (moins de 20°C)

Procédure F03-19

- 35.F1.41 ↔ Remplacement de la valve aortique par xéno greffe auto-expansible, sans suture, avec sternotomie totale comme voie d'abord
- 35.F1.42 ↔ Remplacement de valve aortique par xéno greffe auto-expansible, sans suture, avec thoracotomie mini-invasive (sternotomie partielle supérieure, thoracotomie latérale) comme voie d'abord
- 35.F1.A2 ↔ Remplacement de la valve aortique par xéno greffe expansible par ballonnet avec sutures de fixation, avec thoracotomie mini-invasive (sternotomie partielle supérieure, thoracotomie latérale) comme voie d'abord
- 35.F1.B2 ↔ Remplacement de la valve aortique par xéno greffe repoussant le calcium, avec thoracotomie mini-invasive (sternotomie partielle supérieure, thoracotomie latérale) comme voie d'abord
- 35.H1.41 ↔ Retrait d'une prothèse valvulaire aortique ainsi qu'implantation d'une xéno greffe auto-expansible, sans suture, avec sternotomie totale comme voie d'abord
- 35.H1.42 ↔ Retrait d'une prothèse valvulaire aortique ainsi qu'implantation d'une xéno greffe auto-expansible, sans suture, avec thoracotomie mini-invasive (sternotomie partielle supérieure, thoracotomie latérale) comme voie d'abord
- 35.H1.A2 ↔ Retrait d'une prothèse valvulaire aortique ainsi qu'implantation d'une xéno greffe expansible par ballonnet avec sutures de fixation, avec thoracotomie mini-invasive (sternotomie partielle supérieure, thoracotomie latérale) comme voie d'abord
- 35.H1.B2 ↔ Retrait d'une prothèse valvulaire aortique ainsi qu'implantation d'une xéno greffe repoussant le calcium, avec thoracotomie mini-invasive (sternotomie partielle supérieure, thoracotomie latérale) comme voie d'abord

Diagnostic F03-2

- 150.13 Insuffisance cardiaque gauche: Avec symptôme en cas d'effort léger
- 150.14 Insuffisance cardiaque gauche: Avec symptôme au repos

Procédure F03-20

- 99.B7.13 ‡↔ Traitement complexe de médecine intensive, 185 à 360 points de dépense
- 99.B7.14 ‡↔ Traitement complexe de médecine intensive, 361 à 552 points de dépense

Procédure F03-21

- 99.B8.13 ‡↔ Traitement complexe en U-IMC chez l'adulte, 185 à 360 points de dépense
- 99.B8.14 ‡↔ Traitement complexe en U-IMC chez l'adulte, 361 à 552 points de dépense

Procédure F03-22

- 34.03 ↔ Réouverture de thoracotomie
- 35.95 ↔ Révision d'opération corrective du cœur
- 35.G0 ↔ Révision d'un remplacement de la valve, SAP
- 35.G1.11 ↔ Révision d'un remplacement de la valve aortique, avec sternotomie totale comme voie d'abord
- 35.G1.12 ↔ Révision d'un remplacement de la valve aortique, avec thoracotomie mini-invasive (sternotomie partielle supérieure, thoracotomie latérale) comme voie d'abord
- 35.G1.13 ↔ Révision d'un remplacement de la valve aortique, par voie endovasculaire
- 35.G1.14 ↔ Révision d'un remplacement de la valve aortique, par voie transapicale
- 35.G2.11 ↔ Révision d'un remplacement de la valve mitrale, avec sternotomie totale comme voie d'abord
- 35.G2.12 ↔ Révision d'un remplacement de la valve mitrale, avec thoracotomie mini-invasive (sternotomie partielle supérieure, thoracotomie latérale) comme voie d'abord
- 35.G2.13 ↔ Révision d'un remplacement de la valve mitrale, par voie endovasculaire
- 35.G2.14 ↔ Révision d'un remplacement de la valve mitrale, par voie transapicale
- 35.G3.11 ↔ Révision d'un remplacement de la valve pulmonaire, avec sternotomie totale comme voie d'abord
- 35.G3.12 ↔ Révision d'un remplacement de la valve pulmonaire, avec thoracotomie mini-invasive (sternotomie partielle supérieure, thoracotomie latérale) comme voie d'abord
- 35.G3.13 ↔ Révision d'un remplacement de la valve pulmonaire, par voie endovasculaire
- 35.G3.14 ↔ Révision d'un remplacement de la valve pulmonaire, par voie transapicale
- 35.G4.11 ↔ Révision d'un remplacement de la valve tricuspide, avec sternotomie totale comme voie d'abord
- 35.G4.12 ↔ Révision d'un remplacement de la valve tricuspide, avec thoracotomie mini-invasive (sternotomie partielle supérieure, thoracotomie latérale) comme voie d'abord
- 35.G4.13 ↔ Révision d'un remplacement de la valve tricuspide, par voie endovasculaire

35.G4.14 ↔ Révision d'un remplacement de la valve tricuspide, par voie transapicale	36.11.24 ↔ Pontage (aorto-)coronaire simple, chirurgical ouvert (thoracotomie, mini-thoracotomie, sternotomie), avec artère autogène, artère abdominale
35.G9 ↔ Révision d'un remplacement de valve cardiaque, autre	36.11.25 ↔ Pontage (aorto-)coronaire simple, chirurgical ouvert (thoracotomie, mini-thoracotomie, sternotomie), avec artère autogène, autre artère
36.03.00 ↔ Angioplastie d'artère coronaire à thorax ouvert, SAP	36.11.26 ↔ Pontage (aorto-)coronaire simple, chirurgical ouvert (thoracotomie, mini-thoracotomie, sternotomie), avec veine autogène, sans treillis externe de stabilisation
36.03.09 ↔ Angioplastie d'artère coronaire à thorax ouvert, autre	36.11.27 ↔ Pontage (aorto-)coronaire simple, chirurgical ouvert (thoracotomie, mini-thoracotomie, sternotomie), avec veine autogène, avec treillis externe de stabilisation
36.03.11 ↔ Endartériectomie d'artère coronaire, par chirurgie ouverte	36.11.28 ↔ Pontage (aorto-)coronaire simple, chirurgical ouvert (thoracotomie, mini-thoracotomie, sternotomie), avec xéno greffe
36.03.12 ↔ Endartériectomie d'artère coronaire avec patch, par chirurgie ouverte	36.11.2A ↔ Pontage (aorto-)coronaire simple, chirurgical ouvert (thoracotomie, mini-thoracotomie, sternotomie), avec prothèse vasculaire
36.03.21 ↔ Endartériectomie d'artère coronaire, par chirurgie ouverte, avec implantation de stents sans libération de substance médicamenteuse, dans une artère coronaire	36.11.31 ↔ Pontage (aorto-)coronaire simple, mini-invasif, avec artère autogène, artère radiale
36.03.22 ↔ Endartériectomie d'artère coronaire, par chirurgie ouverte, avec implantation de stents sans libération de substance médicamenteuse, dans plusieurs artères coronaires	36.11.32 ↔ Pontage (aorto-)coronaire simple, mini-invasif, avec artère autogène, artère mammaire interne (artère thoracique interne)
36.03.31 ↔ Endartériectomie d'artère coronaire, par chirurgie ouverte, avec implantation de stents auto-expansibles sans libération de substance médicamenteuse, dans une artère coronaire	36.11.33 ↔ Pontage (aorto-)coronaire simple, mini-invasif, avec artère autogène, greffon libre d'artère mammaire interne [IMA] [artère thoracique interne]
36.03.32 ↔ Endartériectomie d'artère coronaire, par chirurgie ouverte, avec implantation de stents auto-expansibles sans libération de substance médicamenteuse, dans plusieurs artères coronaires	36.11.34 ↔ Pontage (aorto-)coronaire simple, mini-invasif, avec artère autogène, artère abdominale
36.03.41 ↔ Endartériectomie d'artère coronaire, par chirurgie ouverte, avec implantation d'un stent de bifurcation, sans libération de substance médicamenteuse	36.11.35 ↔ Pontage (aorto-)coronaire simple, mini-invasif, avec artère autogène, autre artère
36.03.51 ↔ Endartériectomie d'artère coronaire, par chirurgie ouverte, avec implantation de stents avec libération de substance médicamenteuse, dans une artère coronaire	36.11.36 ↔ Pontage (aorto-)coronaire simple, mini-invasif, avec veine autogène, sans treillis externe de stabilisation
36.03.52 ↔ Endartériectomie d'artère coronaire, par chirurgie ouverte, avec implantation de stents avec libération de substance médicamenteuse, dans plusieurs artères coronaires	36.11.37 ↔ Pontage (aorto-)coronaire simple, mini-invasif, avec veine autogène, avec treillis externe de stabilisation
36.03.61 ↔ Endartériectomie d'artère coronaire, par chirurgie ouverte, avec implantation de stents auto-expansibles avec libération de substance médicamenteuse, dans une artère coronaire	36.11.38 ↔ Pontage (aorto-)coronaire simple, mini-invasif, avec xéno greffe
36.03.62 ↔ Endartériectomie d'artère coronaire, par chirurgie ouverte, avec implantation de stents auto-expansibles avec libération de substance médicamenteuse, dans plusieurs artères coronaires	36.11.3A ↔ Pontage (aorto-)coronaire simple, mini-invasif, avec prothèse vasculaire
36.03.71 ↔ Endartériectomie d'artère coronaire, par chirurgie ouverte, avec implantation d'un stent de bifurcation avec libération de substance médicamenteuse	36.11.99 ↔ Pontage (aorto-)coronaire simple, par technique et par matériel, autre
36.03.81 ↔ Endartériectomie d'artère coronaire, par chirurgie ouverte, avec implantation de stents imprégnés dans une artère coronaire	36.12.00 ↔ Double pontage (aorto-)coronaire, par technique et par matériel, SAP
36.03.82 ↔ Endartériectomie d'artère coronaire, par chirurgie ouverte, avec implantation de stents imprégnés dans plusieurs artères coronaires	36.12.21 ↔ Double pontage (aorto-)coronaire, chirurgical ouvert (thoracotomie, mini-thoracotomie, sternotomie), avec artère autogène, artère radiale
36.10 ↔ Pontage aorto-coronaire pour revascularisation cardiaque, SAP	36.12.22 ↔ Double pontage (aorto-)coronaire, chirurgical ouvert (thoracotomie, mini-thoracotomie, sternotomie), avec artère autogène, artère mammaire interne (artère thoracique interne)
36.11.00 ↔ Pontage (aorto-)coronaire simple, par technique et par matériel, SAP	36.12.23 ↔ Double pontage (aorto-)coronaire, chirurgical ouvert (thoracotomie, mini-thoracotomie, sternotomie), avec artère autogène, greffon libre d'artère mammaire interne [AMI] [artère thoracique interne]
36.11.21 ↔ Pontage (aorto-)coronaire simple, chirurgical ouvert (thoracotomie, mini-thoracotomie, sternotomie), avec artère autogène, artère radiale	36.12.24 ↔ Double pontage (aorto-)coronaire, chirurgical ouvert (thoracotomie, mini-thoracotomie, sternotomie), avec artère autogène, artère abdominale
36.11.22 ↔ Pontage (aorto-)coronaire simple, chirurgical ouvert (thoracotomie, mini-thoracotomie, sternotomie), avec artère autogène, artère mammaire interne (artère thoracique interne)	36.12.25 ↔ Double pontage (aorto-)coronaire, chirurgical ouvert (thoracotomie, mini-thoracotomie, sternotomie), avec artère autogène, autre artère
36.11.23 ↔ Pontage (aorto-)coronaire simple, chirurgical ouvert (thoracotomie, mini-thoracotomie, sternotomie), avec artère autogène, greffon libre d'artère mammaire interne [AMI] [artère thoracique interne]	36.12.26 ↔ Double pontage (aorto-)coronaire, chirurgical ouvert (thoracotomie, mini-thoracotomie, sternotomie), avec veine autogène, sans treillis externe de stabilisation
	36.12.27 ↔ Double pontage (aorto-)coronaire, chirurgical ouvert (thoracotomie, mini-thoracotomie, sternotomie), avec veine autogène, avec treillis externe de stabilisation

- 36.12.28 ↔ Double pontage (aorto-)coronaire, chirurgical ouvert (thoracotomie, mini-thoracotomie, sternotomie), avec xéno greffe
- 36.12.2A ↔ Double pontage (aorto-)coronaire, chirurgical ouvert (thoracotomie, mini-thoracotomie, sternotomie), avec prothèse vasculaire
- 36.12.31 ↔ Double pontage (aorto-)coronaire, mini-invasif, avec artère autogène, artère radiale
- 36.12.32 ↔ Double pontage (aorto-)coronaire, mini-invasif, avec artère autogène, artère mammaire interne [artère thoracique interne]
- 36.12.33 ↔ Double pontage (aorto-)coronaire, mini-invasif, avec artère autogène, greffon libre d'artère mammaire interne [IMA] [artère thoracique interne]
- 36.12.34 ↔ Double pontage (aorto-)coronaire, mini-invasif, avec artère autogène, artère abdominale
- 36.12.35 ↔ Double pontage (aorto-)coronaire, mini-invasif, avec artère autogène, autre artère
- 36.12.36 ↔ Double pontage (aorto-)coronaire, mini-invasif, avec veine autogène, sans treillis externe de stabilisation
- 36.12.37 ↔ Double pontage (aorto-)coronaire, mini-invasif, avec veine autogène, avec treillis externe de stabilisation
- 36.12.38 ↔ Double pontage (aorto-)coronaire, mini-invasif, avec xéno greffe
- 36.12.3A ↔ Double pontage (aorto-)coronaire, mini-invasif, avec prothèse vasculaire
- 36.12.99 ↔ Double pontage (aorto-)coronaire, par technique et par matériel, autre
- 36.13.00 ↔ Triple pontage (aorto-)coronaire, par technique et par matériel, SAP
- 36.13.21 ↔ Triple pontage (aorto-)coronaire, chirurgical ouvert (thoracotomie, mini-thoracotomie, sternotomie), avec artère autogène, artère radiale
- 36.13.22 ↔ Triple pontage (aorto-)coronaire, chirurgical ouvert (thoracotomie, mini-thoracotomie, sternotomie), avec artère autogène, artère mammaire interne (artère thoracique interne)
- 36.13.23 ↔ Triple pontage (aorto-)coronaire, chirurgical ouvert (thoracotomie, mini-thoracotomie, sternotomie), avec artère autogène, greffon libre d'artère mammaire interne [AMI] [artère thoracique interne]
- 36.13.24 ↔ Triple pontage (aorto-)coronaire, chirurgical ouvert (thoracotomie, mini-thoracotomie, sternotomie), avec artère autogène, artère abdominale
- 36.13.25 ↔ Triple pontage (aorto-)coronaire, chirurgical ouvert (thoracotomie, mini-thoracotomie, sternotomie), avec artère autogène, autre artère
- 36.13.26 ↔ Triple pontage (aorto-)coronaire, chirurgical ouvert (thoracotomie, mini-thoracotomie, sternotomie), avec veine autogène, sans treillis externe de stabilisation
- 36.13.27 ↔ Triple pontage (aorto-)coronaire, chirurgical ouvert (thoracotomie, mini-thoracotomie, sternotomie), avec veine autogène, avec treillis externe de stabilisation
- 36.13.28 ↔ Triple pontage (aorto-)coronaire, chirurgical ouvert (thoracotomie, mini-thoracotomie, sternotomie), avec xéno greffe
- 36.13.2A ↔ Triple pontage (aorto-)coronaire, chirurgical ouvert (thoracotomie, mini-thoracotomie, sternotomie), avec prothèse vasculaire
- 36.13.31 ↔ Triple pontage (aorto-)coronaire, mini-invasif, avec artère autogène, artère radiale
- 36.13.32 ↔ Triple pontage (aorto-)coronaire, mini-invasif, avec artère autogène, artère mammaire interne [artère thoracique interne]
- 36.13.33 ↔ Triple pontage (aorto-)coronaire, mini-invasif, avec artère autogène, greffon libre d'artère mammaire interne [IMA] [artère thoracique interne]
- 36.13.34 ↔ Triple pontage (aorto-)coronaire, mini-invasif, avec artère autogène, artère abdominale
- 36.13.35 ↔ Triple pontage (aorto-)coronaire, mini-invasif, avec artère autogène, autre artère
- 36.13.36 ↔ Triple pontage (aorto-)coronaire, mini-invasif, avec veine autogène, sans treillis externe de stabilisation
- 36.13.37 ↔ Triple pontage (aorto-)coronaire, mini-invasif, avec veine autogène, avec treillis externe de stabilisation
- 36.13.38 ↔ Triple pontage (aorto-)coronaire, mini-invasif, avec xéno greffe
- 36.13.3A ↔ Triple pontage (aorto-)coronaire, mini-invasif, avec prothèse vasculaire
- 36.13.99 ↔ Triple pontage (aorto-)coronaire, par technique et par matériel, autre
- 36.18.00 ↔ Quadruple pontage (aorto-)coronaire, par technique et par matériel, SAP
- 36.18.11 ↔ Quadruple pontage (aorto-)coronaire, chirurgical ouvert (thoracotomie, mini-thoracotomie, sternotomie), avec artère autogène, artère radiale
- 36.18.12 ↔ Quadruple pontage (aorto-)coronaire, chirurgical ouvert (thoracotomie, mini-thoracotomie, sternotomie), avec artère autogène, artère mammaire interne [artère thoracique interne]
- 36.18.13 ↔ Quadruple pontage (aorto-)coronaire, chirurgical ouvert (thoracotomie, mini-thoracotomie, sternotomie), avec artère autogène, greffon libre d'artère mammaire interne [AMI] [artère thoracique interne]
- 36.18.14 ↔ Quadruple pontage (aorto-)coronaire, chirurgical ouvert (thoracotomie, mini-thoracotomie, sternotomie), avec artère autogène, artère abdominale
- 36.18.15 ↔ Quadruple pontage (aorto-)coronaire, chirurgical ouvert (thoracotomie, mini-thoracotomie, sternotomie), avec artère autogène, autre artère
- 36.18.16 ↔ Quadruple pontage (aorto-)coronaire, chirurgical ouvert (thoracotomie, mini-thoracotomie, sternotomie), avec veine autogène, sans treillis externe de stabilisation
- 36.18.17 ↔ Quadruple pontage (aorto-)coronaire, chirurgical ouvert (thoracotomie, mini-thoracotomie, sternotomie), avec veine autogène, avec treillis externe de stabilisation
- 36.18.18 ↔ Quadruple pontage (aorto-)coronaire, chirurgical ouvert (thoracotomie, mini-thoracotomie, sternotomie), avec xéno greffe
- 36.18.1A ↔ Quadruple pontage (aorto-)coronaire, chirurgical ouvert (thoracotomie, mini-thoracotomie, sternotomie), avec prothèse vasculaire
- 36.18.21 ↔ Quadruple pontage (aorto-)coronaire, mini-invasif, avec artère autogène, artère radiale
- 36.18.22 ↔ Quadruple pontage (aorto-)coronaire, mini-invasif, avec artère autogène, artère mammaire interne [artère thoracique interne]
- 36.18.23 ↔ Quadruple pontage (aorto-)coronaire, mini-invasif, avec artère autogène, greffon libre d'artère mammaire interne [IMA] [artère thoracique interne]
- 36.18.24 ↔ Quadruple pontage (aorto-)coronaire, mini-invasif, avec artère autogène, artère abdominale
- 36.18.25 ↔ Quadruple pontage (aorto-)coronaire, mini-invasif, avec artère autogène, autre artère
- 36.18.26 ↔ Quadruple pontage (aorto-)coronaire, mini-invasif, avec veine autogène, sans treillis externe de stabilisation
- 36.18.27 ↔ Quadruple pontage (aorto-)coronaire, mini-invasif, avec veine autogène, avec treillis externe de stabilisation
- 36.18.28 ↔ Quadruple pontage (aorto-)coronaire, mini-invasif, avec xéno greffe
- 36.18.2A ↔ Quadruple pontage (aorto-)coronaire, mini-invasif, avec prothèse vasculaire
- 36.18.99 ↔ Quadruple pontage (aorto-)coronaire, par technique et par matériel, autre

- 36.19 ↔ Anastomose de pontage pour revascularisation du cœur, autre
- 36.1A.00 ↔ Quintuple pontage (aorto-)coronaire, par technique et par matériel, SAP
- 36.1A.11 ↔ Quintuple pontage (aorto-)coronaire, chirurgical ouvert (thoracotomie, mini-thoracotomie, sternotomie), avec artère autogène, artère radiale
- 36.1A.12 ↔ Quintuple pontage (aorto-)coronaire, chirurgical ouvert (thoracotomie, mini-thoracotomie, sternotomie), avec artère autogène, artère mammaire interne [artère thoracique interne]
- 36.1A.13 ↔ Quintuple pontage (aorto-)coronaire, chirurgical ouvert (thoracotomie, mini-thoracotomie, sternotomie), avec artère autogène, greffon libre d'artère mammaire interne [AMI] [artère thoracique interne]
- 36.1A.14 ↔ Quintuple pontage (aorto-)coronaire, chirurgical ouvert (thoracotomie, mini-thoracotomie, sternotomie), avec artère autogène, artère abdominale
- 36.1A.15 ↔ Quintuple pontage (aorto-)coronaire, chirurgical ouvert (thoracotomie, mini-thoracotomie, sternotomie), avec artère autogène, autre artère
- 36.1A.16 ↔ Quintuple pontage (aorto-)coronaire, chirurgical ouvert (thoracotomie, mini-thoracotomie, sternotomie), avec veine autogène, sans treillis externe de stabilisation
- 36.1A.17 ↔ Quintuple pontage (aorto-)coronaire, chirurgical ouvert (thoracotomie, mini-thoracotomie, sternotomie), avec veine autogène, avec treillis externe de stabilisation
- 36.1A.18 ↔ Quintuple pontage (aorto-)coronaire, chirurgical ouvert (thoracotomie, mini-thoracotomie, sternotomie), avec xéno greffe
- 36.1A.1A ↔ Quintuple pontage (aorto-)coronaire, chirurgical ouvert (thoracotomie, mini-thoracotomie, sternotomie), avec prothèse vasculaire
- 36.1A.21 ↔ Quintuple pontage (aorto-)coronaire, mini-invasif, avec artère autogène, artère radiale
- 36.1A.22 ↔ Quintuple pontage (aorto-)coronaire, mini-invasif, avec artère autogène, artère mammaire interne [artère thoracique interne]
- 36.1A.23 ↔ Quintuple pontage (aorto-)coronaire, mini-invasif, avec artère autogène, greffon libre d'artère mammaire interne [IMA] [artère thoracique interne]
- 36.1A.24 ↔ Quintuple pontage (aorto-)coronaire, mini-invasif, avec artère autogène, artère abdominale
- 36.1A.25 ↔ Quintuple pontage (aorto-)coronaire, mini-invasif, avec artère autogène, autre artère
- 36.1A.26 ↔ Quintuple pontage (aorto-)coronaire, mini-invasif, avec veine autogène, sans treillis externe de stabilisation
- 36.1A.27 ↔ Quintuple pontage (aorto-)coronaire, mini-invasif, avec veine autogène, avec treillis externe de stabilisation
- 36.1A.28 ↔ Quintuple pontage (aorto-)coronaire, mini-invasif, avec xéno greffe
- 36.1A.2A ↔ Quintuple pontage (aorto-)coronaire, mini-invasif, avec prothèse vasculaire
- 36.1A.99 ↔ Quintuple pontage (aorto-)coronaire, autre
- 36.1B.00 ↔ Pontage (aorto-)coronaire sextuple ou plus, par technique et par matériel, SAP
- 36.1B.11 ↔ Pontage (aorto-)coronaire sextuple ou plus, chirurgical ouvert (thoracotomie, mini-thoracotomie, sternotomie), avec artère autogène, artère radiale
- 36.1B.12 ↔ Pontage (aorto-)coronaire sextuple ou plus, chirurgical ouvert (thoracotomie, mini-thoracotomie, sternotomie), avec artère autogène, artère mammaire interne [artère thoracique interne]
- 36.1B.13 ↔ Pontage (aorto-)coronaire sextuple ou plus, chirurgical ouvert (thoracotomie, mini-thoracotomie, sternotomie), avec artère autogène, greffon libre d'artère mammaire interne [AMI] [artère thoracique interne]
- 36.1B.14 ↔ Pontage (aorto-)coronaire sextuple ou plus, chirurgical ouvert (thoracotomie, mini-thoracotomie, sternotomie), avec artère autogène, artère abdominale
- 36.1B.15 ↔ Pontage (aorto-)coronaire sextuple ou plus, chirurgical ouvert (thoracotomie, mini-thoracotomie, sternotomie), avec artère autogène, autre artère
- 36.1B.16 ↔ Pontage (aorto-)coronaire sextuple ou plus, chirurgical ouvert (thoracotomie, mini-thoracotomie, sternotomie), avec veine autogène, sans treillis externe de stabilisation
- 36.1B.17 ↔ Pontage (aorto-)coronaire sextuple ou plus, chirurgical ouvert (thoracotomie, mini-thoracotomie, sternotomie), avec veine autogène, avec treillis externe de stabilisation
- 36.1B.18 ↔ Pontage (aorto-)coronaire sextuple ou plus, chirurgical ouvert (thoracotomie, mini-thoracotomie, sternotomie), avec xéno greffe
- 36.1B.1A ↔ Pontage (aorto-)coronaire sextuple ou plus, chirurgical ouvert (thoracotomie, mini-thoracotomie, sternotomie), avec prothèse vasculaire
- 36.1B.21 ↔ Pontage (aorto-)coronaire sextuple ou plus, mini-invasif, avec artère autogène, artère radiale
- 36.1B.22 ↔ Pontage (aorto-)coronaire sextuple ou plus, mini-invasif, avec artère autogène, artère mammaire interne [artère thoracique interne]
- 36.1B.23 ↔ Pontage (aorto-)coronaire sextuple ou plus, mini-invasif, avec artère autogène, greffon libre d'artère mammaire interne [IMA] [artère thoracique interne]
- 36.1B.24 ↔ Pontage (aorto-)coronaire sextuple ou plus, mini-invasif, avec artère autogène, artère abdominale
- 36.1B.25 ↔ Pontage (aorto-)coronaire sextuple ou plus, mini-invasif, avec artère autogène, autre artère
- 36.1B.26 ↔ Pontage (aorto-)coronaire sextuple ou plus, mini-invasif, avec veine autogène, sans treillis externe de stabilisation
- 36.1B.27 ↔ Pontage (aorto-)coronaire sextuple ou plus, mini-invasif, avec veine autogène, avec treillis externe de stabilisation
- 36.1B.28 ↔ Pontage (aorto-)coronaire sextuple ou plus, mini-invasif, avec xéno greffe
- 36.1B.2A ↔ Pontage (aorto-)coronaire sextuple ou plus, mini-invasif, avec prothèse vasculaire
- 36.1B.99 ↔ Pontage (aorto-)coronaire sextuple ou plus, par technique et par matériel, autre
- 36.2 ↔ Revascularisation cardiaque par implant artériel
- 36.32 ↔ Autre revascularisation transmyocardique
- 36.33 ↔ Revascularisation transmyocardique endoscopique
- 36.39.00 ↔ Autre revascularisation cardiaque, SAP
- 36.39.10 ↔ Revascularisation cardiaque par patches d'élargissement des artères coronaires
- 36.39.11 ↔ Révision de pontage coronaire
- 36.39.12 ↔ Nouveau pontage coronaire
- 36.39.13 ↔ Transposition d'artère coronaire
- 36.39.99 ↔ Autre revascularisation cardiaque, autre
- 36.91 ↔ Réparation [cure] d'anévrisme de vaisseau coronaire
- 36.99.00 ↔ Autres opérations des vaisseaux du cœur SAP
- 36.99.20 ↔ Autres opérations lors d'anomalie congénitale de vaisseaux du cœur
- 36.99.30 ↔ Reconstruction de l'ostium coronaire
- 36.99.40 ↔ Sympathectomie des artères coronaires
- 36.99.99 ↔ Autres opérations des vaisseaux du cœur, autre
- 37.21 †↔ Cathétérisme cardiaque droit
- 37.22 †↔ Cathétérisme cardiaque gauche
- 37.23 †↔ Cathétérisme cardiaque combiné, droit et gauche
- 37.28 †↔ Échocardiographie intracardiaque [EIC]

37.33.00 ↔	Excision ou destruction d'autre lésion ou tissu du cœur, par voie ouverte, SAP	38.45.14 ↔	Résection de l'aorte thoracique avec remplacement par prothèse hybride
37.33.10 ↔	Excision ou destruction d'éléments du système de conduction des stimuli, par voie ouverte, SAP	38.45.15 ↔	Résection de l'aorte ascendante, avec remplacement
37.33.11 ↔	Excision ou destruction d'éléments du système de conduction des stimuli, par voie ouverte, techniques d'ablation pour le traitement de tachyarythmie	38.45.16 ↔	Résection de la crosse aortique, avec remplacement
37.33.19 ↔	Excision ou destruction d'éléments du système de conduction des stimuli, par voie ouverte, autre	38.45.17 ↔	Résection de l'aorte ascendante ainsi que de la crosse aortique, avec remplacement
37.33.20 ↔	Excision d'autre lésion ou tissu du cœur, par voie ouverte	38.45.19 ↔	Résection de l'aorte thoracique avec remplacement, autre
37.33.30 ↔	Destruction d'autre lésion ou tissu du cœur, par voie ouverte	38.45.20 ↔	Résection d'autres vaisseaux thoraciques, avec remplacement, SAP
37.33.99 ↔	Excision ou destruction d'autre lésion ou tissu du cœur, par voie ouverte, autre	38.45.21 ↔	Résection de l'artère pulmonaire, avec remplacement
37.34.00 ‡↔	Excision ou destruction d'autre lésion ou tissu du cœur, autre voie d'abord, SAP	38.45.22 ↔	Résection du tronc brachio-céphalique, avec remplacement
37.34.09 ‡↔	Excision ou destruction d'autre lésion ou tissu du cœur, par autre voie d'abord, autre	38.45.29 ↔	Résection d'autres artères thoraciques, avec remplacement
37.99.80 ↔	Réopération du cœur et du péricarde	38.45.30 ↔	Résection de veine thoracique, avec remplacement, SAP
37.9C.11 ‡↔	Examen par cathétérisme transseptal du cœur gauche	38.45.31 ↔	Résection de la veine cave supérieure, avec remplacement
37.9C.19 ‡↔	Examen par cathétérisme transseptal du cœur, autre	38.45.38 ↔	Résection d'autres veines thoraciques profondes, avec remplacement
37.9C.21 ‡↔	Ponction transseptale par cathéter dans le cœur	38.45.39 ↔	Résection de veines thoraciques, avec remplacement, autre
37.9C.29 ‡↔	Intervention transseptale par cathéter dans le cœur, autre	38.45.99 ↔	Résection de vaisseaux thoraciques, avec remplacement, autre
38.45.00 ↔	Résection de vaisseau thoracique, avec remplacement, SAP	88.43 ‡↔	Artériographie d'artère pulmonaire
38.45.10 ↔	Résection de l'aorte thoracique avec remplacement, SAP	88.50 ‡↔	Angiocardiographie, SAP
38.45.12 ↔	Résection de l'aorte thoracique, avec remplacement	88.52 ‡↔	Angiographie du cœur droit
38.45.13 ↔	Résection de l'aorte thoraco-abdominale, avec remplacement	88.53 ‡↔	Angiographie du cœur gauche
		88.54 ‡↔	Angiographie du cœur combinée, gauche et droite
		88.55 ‡↔	Artériographie coronaire avec un seul cathéter
		88.56 ‡↔	Artériographie coronaire avec deux cathéters
		88.57 ‡↔	Autre artériographie coronaire, SAP

Procédure F03-23

35.F1.71 ↔	Remplacement de la valve aortique par prothèse vasculaire avec valve, mécanique, avec sternotomie totale comme voie d'abord
------------	---

Procédure F03-24

37.21 ‡↔	Cathétérisme cardiaque droit	37.34.00 ‡↔	Excision ou destruction d'autre lésion ou tissu du cœur, autre voie d'abord, SAP
37.22 ‡↔	Cathétérisme cardiaque gauche	37.34.09 ‡↔	Excision ou destruction d'autre lésion ou tissu du cœur, par autre voie d'abord, autre
37.23 ‡↔	Cathétérisme cardiaque combiné, droit et gauche	37.99.80 ↔	Réopération du cœur et du péricarde
37.28 ‡↔	Échocardiographie intracardiaque [EIC]	37.9C.11 ‡↔	Examen par cathétérisme transseptal du cœur gauche
37.33.00 ↔	Excision ou destruction d'autre lésion ou tissu du cœur, par voie ouverte, SAP	37.9C.19 ‡↔	Examen par cathétérisme transseptal du cœur, autre
37.33.10 ↔	Excision ou destruction d'éléments du système de conduction des stimuli, par voie ouverte, SAP	37.9C.21 ‡↔	Ponction transseptale par cathéter dans le cœur
37.33.11 ↔	Excision ou destruction d'éléments du système de conduction des stimuli, par voie ouverte, techniques d'ablation pour le traitement de tachyarythmie	37.9C.29 ‡↔	Intervention transseptale par cathéter dans le cœur, autre
37.33.19 ↔	Excision ou destruction d'éléments du système de conduction des stimuli, par voie ouverte, autre	88.43 ‡↔	Artériographie d'artère pulmonaire
37.33.20 ↔	Excision d'autre lésion ou tissu du cœur, par voie ouverte	88.50 ‡↔	Angiocardiographie, SAP
37.33.30 ↔	Destruction d'autre lésion ou tissu du cœur, par voie ouverte	88.52 ‡↔	Angiographie du cœur droit
37.33.99 ↔	Excision ou destruction d'autre lésion ou tissu du cœur, par voie ouverte, autre	88.53 ‡↔	Angiographie du cœur gauche
		88.54 ‡↔	Angiographie du cœur combinée, gauche et droite
		88.55 ‡↔	Artériographie coronaire avec un seul cathéter
		88.56 ‡↔	Artériographie coronaire avec deux cathéters
		88.57 ‡↔	Autre artériographie coronaire, SAP

Procédure F03-25

34.03 ↔	Réouverture de thoracotomie	36.03.41 ↔	Endartériectomie d'artère coronaire, par chirurgie ouverte, avec implantation d'un stent de bifurcation, sans libération de substance médicamenteuse
35.95 ↔	Révision d'opération corrective du cœur	36.03.51 ↔	Endartériectomie d'artère coronaire, par chirurgie ouverte, avec implantation de stents avec libération de substance médicamenteuse, dans une artère coronaire
35.G0 ↔	Révision d'un remplacement de la valve, SAP	36.03.52 ↔	Endartériectomie d'artère coronaire, par chirurgie ouverte, avec implantation de stents avec libération de substance médicamenteuse, dans plusieurs artères coronaires
35.G1.11 ↔	Révision d'un remplacement de la valve aortique, avec sternotomie totale comme voie d'abord	36.03.61 ↔	Endartériectomie d'artère coronaire, par chirurgie ouverte, avec implantation de stents auto-expansibles avec libération de substance médicamenteuse, dans une artère coronaire
35.G1.12 ↔	Révision d'un remplacement de la valve aortique, avec thoracotomie mini-invasive (sternotomie partielle supérieure, thoracotomie latérale) comme voie d'abord	36.03.62 ↔	Endartériectomie d'artère coronaire, par chirurgie ouverte, avec implantation de stents auto-expansibles avec libération de substance médicamenteuse, dans plusieurs artères coronaires
35.G1.13 ↔	Révision d'un remplacement de la valve aortique, par voie endovasculaire	36.03.71 ↔	Endartériectomie d'artère coronaire, par chirurgie ouverte, avec implantation d'un stent de bifurcation avec libération de substance médicamenteuse
35.G1.14 ↔	Révision d'un remplacement de la valve aortique, par voie transapicale	36.03.81 ↔	Endartériectomie d'artère coronaire, par chirurgie ouverte, avec implantation de stents imprégnés dans une artère coronaire
35.G2.11 ↔	Révision d'un remplacement de la valve mitrale, avec sternotomie totale comme voie d'abord	36.03.82 ↔	Endartériectomie d'artère coronaire, par chirurgie ouverte, avec implantation de stents imprégnés dans plusieurs artères coronaires
35.G2.12 ↔	Révision d'un remplacement de la valve mitrale, avec thoracotomie mini-invasive (sternotomie partielle supérieure, thoracotomie latérale) comme voie d'abord	36.10 ↔	Pontage aorto-coronaire pour revascularisation cardiaque, SAP
35.G2.13 ↔	Révision d'un remplacement de la valve mitrale, par voie endovasculaire	36.11.00 ↔	Pontage (aorto-)coronaire simple, par technique et par matériel, SAP
35.G2.14 ↔	Révision d'un remplacement de la valve mitrale, par voie transapicale	36.11.21 ↔	Pontage (aorto-)coronaire simple, chirurgical ouvert (thoracotomie, mini-thoracotomie, sternotomie), avec artère autogène, artère radiale
35.G3.11 ↔	Révision d'un remplacement de la valve pulmonaire, avec sternotomie totale comme voie d'abord	36.11.22 ↔	Pontage (aorto-)coronaire simple, chirurgical ouvert (thoracotomie, mini-thoracotomie, sternotomie), avec artère autogène, artère mammaire interne (artère thoracique interne)
35.G3.12 ↔	Révision d'un remplacement de la valve pulmonaire, avec thoracotomie mini-invasive (sternotomie partielle supérieure, thoracotomie latérale) comme voie d'abord	36.11.23 ↔	Pontage (aorto-)coronaire simple, chirurgical ouvert (thoracotomie, mini-thoracotomie, sternotomie), avec artère autogène, greffon libre d'artère mammaire interne [AMI] [artère thoracique interne]
35.G3.13 ↔	Révision d'un remplacement de la valve pulmonaire, par voie endovasculaire	36.11.24 ↔	Pontage (aorto-)coronaire simple, chirurgical ouvert (thoracotomie, mini-thoracotomie, sternotomie), avec artère autogène, artère abdominale
35.G3.14 ↔	Révision d'un remplacement de la valve pulmonaire, par voie transapicale	36.11.25 ↔	Pontage (aorto-)coronaire simple, chirurgical ouvert (thoracotomie, mini-thoracotomie, sternotomie), avec artère autogène, autre artère
35.G4.11 ↔	Révision d'un remplacement de la valve tricuspide, avec sternotomie totale comme voie d'abord	36.11.26 ↔	Pontage (aorto-)coronaire simple, chirurgical ouvert (thoracotomie, mini-thoracotomie, sternotomie), avec veine autogène, sans treillis externe de stabilisation
35.G4.12 ↔	Révision d'un remplacement de la valve tricuspide, avec thoracotomie mini-invasive (sternotomie partielle supérieure, thoracotomie latérale) comme voie d'abord	36.11.27 ↔	Pontage (aorto-)coronaire simple, chirurgical ouvert (thoracotomie, mini-thoracotomie, sternotomie), avec veine autogène, avec treillis externe de stabilisation
35.G4.13 ↔	Révision d'un remplacement de la valve tricuspide, par voie endovasculaire	36.11.28 ↔	Pontage (aorto-)coronaire simple, chirurgical ouvert (thoracotomie, mini-thoracotomie, sternotomie), avec xéno greffe
35.G4.14 ↔	Révision d'un remplacement de la valve tricuspide, par voie transapicale	36.11.2A ↔	Pontage (aorto-)coronaire simple, chirurgical ouvert (thoracotomie, mini-thoracotomie, sternotomie), avec prothèse vasculaire
35.G9 ↔	Révision d'un remplacement de valve cardiaque, autre	36.11.31 ↔	Pontage (aorto-)coronaire simple, mini-invasif, avec artère autogène, artère radiale
36.03.00 ↔	Angioplastie d'artère coronaire à thorax ouvert, SAP	36.11.32 ↔	Pontage (aorto-)coronaire simple, mini-invasif, avec artère autogène, artère mammaire interne (artère thoracique interne)
36.03.09 ↔	Angioplastie d'artère coronaire à thorax ouvert, autre		
36.03.11 ↔	Endartériectomie d'artère coronaire, par chirurgie ouverte		
36.03.12 ↔	Endartériectomie d'artère coronaire avec patch, par chirurgie ouverte		
36.03.21 ↔	Endartériectomie d'artère coronaire, par chirurgie ouverte, avec implantation de stents sans libération de substance médicamenteuse, dans une artère coronaire		
36.03.22 ↔	Endartériectomie d'artère coronaire, par chirurgie ouverte, avec implantation de stents sans libération de substance médicamenteuse, dans plusieurs artères coronaires		
36.03.31 ↔	Endartériectomie d'artère coronaire, par chirurgie ouverte, avec implantation de stents auto-expansibles sans libération de substance médicamenteuse, dans une artère coronaire		
36.03.32 ↔	Endartériectomie d'artère coronaire, par chirurgie ouverte, avec implantation de stents auto-expansibles sans libération de substance médicamenteuse, dans plusieurs artères coronaires		

- 36.11.33 ↔ Pontage (aorto-)coronaire simple, mini-invasif, avec artère autogène, greffon libre d'artère mammaire interne [IMA] [artère thoracique interne]
- 36.11.34 ↔ Pontage (aorto-)coronaire simple, mini-invasif, avec artère autogène, artère abdominale
- 36.11.35 ↔ Pontage (aorto-)coronaire simple, mini-invasif, avec artère autogène, autre artère
- 36.11.36 ↔ Pontage (aorto-)coronaire simple, mini-invasif, avec veine autogène, sans treillis externe de stabilisation
- 36.11.37 ↔ Pontage (aorto-)coronaire simple, mini-invasif, avec veine autogène, avec treillis externe de stabilisation
- 36.11.38 ↔ Pontage (aorto-)coronaire simple, mini-invasif, avec xéno greffe
- 36.11.3A ↔ Pontage (aorto-)coronaire simple, mini-invasif, avec prothèse vasculaire
- 36.11.99 ↔ Pontage (aorto-)coronaire simple, par technique et par matériel, autre
- 36.12.00 ↔ Double pontage (aorto-)coronaire, par technique et par matériel, SAP
- 36.12.21 ↔ Double pontage (aorto-)coronaire, chirurgical ouvert (thoracotomie, mini-thoracotomie, sternotomie), avec artère autogène, artère radiale
- 36.12.22 ↔ Double pontage (aorto-)coronaire, chirurgical ouvert (thoracotomie, mini-thoracotomie, sternotomie), avec artère autogène, artère mammaire interne (artère thoracique interne)
- 36.12.23 ↔ Double pontage (aorto-)coronaire, chirurgical ouvert (thoracotomie, mini-thoracotomie, sternotomie), avec artère autogène, greffon libre d'artère mammaire interne [AMI] [artère thoracique interne]
- 36.12.24 ↔ Double pontage (aorto-)coronaire, chirurgical ouvert (thoracotomie, mini-thoracotomie, sternotomie), avec artère autogène, artère abdominale
- 36.12.25 ↔ Double pontage (aorto-)coronaire, chirurgical ouvert (thoracotomie, mini-thoracotomie, sternotomie), avec artère autogène, autre artère
- 36.12.26 ↔ Double pontage (aorto-)coronaire, chirurgical ouvert (thoracotomie, mini-thoracotomie, sternotomie), avec veine autogène, sans treillis externe de stabilisation
- 36.12.27 ↔ Double pontage (aorto-)coronaire, chirurgical ouvert (thoracotomie, mini-thoracotomie, sternotomie), avec veine autogène, avec treillis externe de stabilisation
- 36.12.28 ↔ Double pontage (aorto-)coronaire, chirurgical ouvert (thoracotomie, mini-thoracotomie, sternotomie), avec xéno greffe
- 36.12.2A ↔ Double pontage (aorto-)coronaire, chirurgical ouvert (thoracotomie, mini-thoracotomie, sternotomie), avec prothèse vasculaire
- 36.12.31 ↔ Double pontage (aorto-)coronaire, mini-invasif, avec artère autogène, artère radiale
- 36.12.32 ↔ Double pontage (aorto-)coronaire, mini-invasif, avec artère autogène, artère mammaire interne [artère thoracique interne]
- 36.12.33 ↔ Double pontage (aorto-)coronaire, mini-invasif, avec artère autogène, greffon libre d'artère mammaire interne [IMA] [artère thoracique interne]
- 36.12.34 ↔ Double pontage (aorto-)coronaire, mini-invasif, avec artère autogène, artère abdominale
- 36.12.35 ↔ Double pontage (aorto-)coronaire, mini-invasif, avec artère autogène, autre artère
- 36.12.36 ↔ Double pontage (aorto-)coronaire, mini-invasif, avec veine autogène, sans treillis externe de stabilisation
- 36.12.37 ↔ Double pontage (aorto-)coronaire, mini-invasif, avec veine autogène, avec treillis externe de stabilisation
- 36.12.38 ↔ Double pontage (aorto-)coronaire, mini-invasif, avec xéno greffe
- 36.12.3A ↔ Double pontage (aorto-)coronaire, mini-invasif, avec prothèse vasculaire
- 36.12.99 ↔ Double pontage (aorto-)coronaire, par technique et par matériel, autre
- 36.13.00 ↔ Triple pontage (aorto-)coronaire, par technique et par matériel, SAP
- 36.13.21 ↔ Triple pontage (aorto-)coronaire, chirurgical ouvert (thoracotomie, mini-thoracotomie, sternotomie), avec artère autogène, artère radiale
- 36.13.22 ↔ Triple pontage (aorto-)coronaire, chirurgical ouvert (thoracotomie, mini-thoracotomie, sternotomie), avec artère autogène, artère mammaire interne (artère thoracique interne)
- 36.13.23 ↔ Triple pontage (aorto-)coronaire, chirurgical ouvert (thoracotomie, mini-thoracotomie, sternotomie), avec artère autogène, greffon libre d'artère mammaire interne [AMI] [artère thoracique interne]
- 36.13.24 ↔ Triple pontage (aorto-)coronaire, chirurgical ouvert (thoracotomie, mini-thoracotomie, sternotomie), avec artère autogène, artère abdominale
- 36.13.25 ↔ Triple pontage (aorto-)coronaire, chirurgical ouvert (thoracotomie, mini-thoracotomie, sternotomie), avec artère autogène, autre artère
- 36.13.26 ↔ Triple pontage (aorto-)coronaire, chirurgical ouvert (thoracotomie, mini-thoracotomie, sternotomie), avec veine autogène, sans treillis externe de stabilisation
- 36.13.27 ↔ Triple pontage (aorto-)coronaire, chirurgical ouvert (thoracotomie, mini-thoracotomie, sternotomie), avec veine autogène, avec treillis externe de stabilisation
- 36.13.28 ↔ Triple pontage (aorto-)coronaire, chirurgical ouvert (thoracotomie, mini-thoracotomie, sternotomie), avec xéno greffe
- 36.13.2A ↔ Triple pontage (aorto-)coronaire, chirurgical ouvert (thoracotomie, mini-thoracotomie, sternotomie), avec prothèse vasculaire
- 36.13.31 ↔ Triple pontage (aorto-)coronaire, mini-invasif, avec artère autogène, artère radiale
- 36.13.32 ↔ Triple pontage (aorto-)coronaire, mini-invasif, avec artère autogène, artère mammaire interne [artère thoracique interne]
- 36.13.33 ↔ Triple pontage (aorto-)coronaire, mini-invasif, avec artère autogène, greffon libre d'artère mammaire interne [IMA] [artère thoracique interne]
- 36.13.34 ↔ Triple pontage (aorto-)coronaire, mini-invasif, avec artère autogène, artère abdominale
- 36.13.35 ↔ Triple pontage (aorto-)coronaire, mini-invasif, avec artère autogène, autre artère
- 36.13.36 ↔ Triple pontage (aorto-)coronaire, mini-invasif, avec veine autogène, sans treillis externe de stabilisation
- 36.13.37 ↔ Triple pontage (aorto-)coronaire, mini-invasif, avec veine autogène, avec treillis externe de stabilisation
- 36.13.38 ↔ Triple pontage (aorto-)coronaire, mini-invasif, avec xéno greffe
- 36.13.3A ↔ Triple pontage (aorto-)coronaire, mini-invasif, avec prothèse vasculaire
- 36.13.99 ↔ Triple pontage (aorto-)coronaire, par technique et par matériel, autre
- 36.18.00 ↔ Quadruple pontage (aorto-)coronaire, par technique et par matériel, SAP
- 36.18.11 ↔ Quadruple pontage (aorto-)coronaire, chirurgical ouvert (thoracotomie, mini-thoracotomie, sternotomie), avec artère autogène, artère radiale
- 36.18.12 ↔ Quadruple pontage (aorto-)coronaire, chirurgical ouvert (thoracotomie, mini-thoracotomie, sternotomie), avec artère autogène, artère mammaire interne [artère thoracique interne]
- 36.18.13 ↔ Quadruple pontage (aorto-)coronaire, chirurgical ouvert (thoracotomie, mini-thoracotomie, sternotomie), avec artère autogène, greffon libre d'artère mammaire interne [AMI] [artère thoracique interne]

- 36.18.14 ↔ Quadruple pontage (aorto-)coronaire, chirurgical ouvert (thoracotomie, mini-thoracotomie, sternotomie), avec artère autogène, artère abdominale
- 36.18.15 ↔ Quadruple pontage (aorto-)coronaire, chirurgical ouvert (thoracotomie, mini-thoracotomie, sternotomie), avec artère autogène, autre artère
- 36.18.16 ↔ Quadruple pontage (aorto-)coronaire, chirurgical ouvert (thoracotomie, mini-thoracotomie, sternotomie), avec veine autogène, sans treillis externe de stabilisation
- 36.18.17 ↔ Quadruple pontage (aorto-)coronaire, chirurgical ouvert (thoracotomie, mini-thoracotomie, sternotomie), avec veine autogène, avec treillis externe de stabilisation
- 36.18.18 ↔ Quadruple pontage (aorto-)coronaire, chirurgical ouvert (thoracotomie, mini-thoracotomie, sternotomie), avec xéno greffe
- 36.18.1A ↔ Quadruple pontage (aorto-)coronaire, chirurgical ouvert (thoracotomie, mini-thoracotomie, sternotomie), avec prothèse vasculaire
- 36.18.21 ↔ Quadruple pontage (aorto-)coronaire, mini-invasif, avec artère autogène, artère radiale
- 36.18.22 ↔ Quadruple pontage (aorto-)coronaire, mini-invasif, avec artère autogène, artère mammaire interne [artère thoracique interne]
- 36.18.23 ↔ Quadruple pontage (aorto-)coronaire, mini-invasif, avec artère autogène, greffon libre d'artère mammaire interne [IMA] [artère thoracique interne]
- 36.18.24 ↔ Quadruple pontage (aorto-)coronaire, mini-invasif, avec artère autogène, artère abdominale
- 36.18.25 ↔ Quadruple pontage (aorto-)coronaire, mini-invasif, avec artère autogène, autre artère
- 36.18.26 ↔ Quadruple pontage (aorto-)coronaire, mini-invasif, avec veine autogène, sans treillis externe de stabilisation
- 36.18.27 ↔ Quadruple pontage (aorto-)coronaire, mini-invasif, avec veine autogène, avec treillis externe de stabilisation
- 36.18.28 ↔ Quadruple pontage (aorto-)coronaire, mini-invasif, avec xéno greffe
- 36.18.2A ↔ Quadruple pontage (aorto-)coronaire, mini-invasif, avec prothèse vasculaire
- 36.18.99 ↔ Quadruple pontage (aorto-)coronaire, par technique et par matériel, autre
- 36.19 ↔ Anastomose de pontage pour revascularisation du cœur, autre
- 36.1A.00 ↔ Quintuple pontage (aorto-)coronaire, par technique et par matériel, SAP
- 36.1A.11 ↔ Quintuple pontage (aorto-)coronaire, chirurgical ouvert (thoracotomie, mini-thoracotomie, sternotomie), avec artère autogène, artère radiale
- 36.1A.12 ↔ Quintuple pontage (aorto-)coronaire, chirurgical ouvert (thoracotomie, mini-thoracotomie, sternotomie), avec artère autogène, artère mammaire interne [artère thoracique interne]
- 36.1A.13 ↔ Quintuple pontage (aorto-)coronaire, chirurgical ouvert (thoracotomie, mini-thoracotomie, sternotomie), avec artère autogène, greffon libre d'artère mammaire interne [AMI] [artère thoracique interne]
- 36.1A.14 ↔ Quintuple pontage (aorto-)coronaire, chirurgical ouvert (thoracotomie, mini-thoracotomie, sternotomie), avec artère autogène, artère abdominale
- 36.1A.15 ↔ Quintuple pontage (aorto-)coronaire, chirurgical ouvert (thoracotomie, mini-thoracotomie, sternotomie), avec artère autogène, autre artère
- 36.1A.16 ↔ Quintuple pontage (aorto-)coronaire, chirurgical ouvert (thoracotomie, mini-thoracotomie, sternotomie), avec veine autogène, sans treillis externe de stabilisation
- 36.1A.17 ↔ Quintuple pontage (aorto-)coronaire, chirurgical ouvert (thoracotomie, mini-thoracotomie, sternotomie), avec veine autogène, avec treillis externe de stabilisation
- 36.1A.18 ↔ Quintuple pontage (aorto-)coronaire, chirurgical ouvert (thoracotomie, mini-thoracotomie, sternotomie), avec xéno greffe
- 36.1A.1A ↔ Quintuple pontage (aorto-)coronaire, chirurgical ouvert (thoracotomie, mini-thoracotomie, sternotomie), avec prothèse vasculaire
- 36.1A.21 ↔ Quintuple pontage (aorto-)coronaire, mini-invasif, avec artère autogène, artère radiale
- 36.1A.22 ↔ Quintuple pontage (aorto-)coronaire, mini-invasif, avec artère autogène, artère mammaire interne [artère thoracique interne]
- 36.1A.23 ↔ Quintuple pontage (aorto-)coronaire, mini-invasif, avec artère autogène, greffon libre d'artère mammaire interne [IMA] [artère thoracique interne]
- 36.1A.24 ↔ Quintuple pontage (aorto-)coronaire, mini-invasif, avec artère autogène, artère abdominale
- 36.1A.25 ↔ Quintuple pontage (aorto-)coronaire, mini-invasif, avec artère autogène, autre artère
- 36.1A.26 ↔ Quintuple pontage (aorto-)coronaire, mini-invasif, avec veine autogène, sans treillis externe de stabilisation
- 36.1A.27 ↔ Quintuple pontage (aorto-)coronaire, mini-invasif, avec veine autogène, avec treillis externe de stabilisation
- 36.1A.28 ↔ Quintuple pontage (aorto-)coronaire, mini-invasif, avec xéno greffe
- 36.1A.2A ↔ Quintuple pontage (aorto-)coronaire, mini-invasif, avec prothèse vasculaire
- 36.1A.99 ↔ Quintuple pontage (aorto-)coronaire, autre
- 36.1B.00 ↔ Pontage (aorto-)coronaire sextuple ou plus, par technique et par matériel, SAP
- 36.1B.11 ↔ Pontage (aorto-)coronaire sextuple ou plus, chirurgical ouvert (thoracotomie, mini-thoracotomie, sternotomie), avec artère autogène, artère radiale
- 36.1B.12 ↔ Pontage (aorto-)coronaire sextuple ou plus, chirurgical ouvert (thoracotomie, mini-thoracotomie, sternotomie), avec artère autogène, artère mammaire interne [artère thoracique interne]
- 36.1B.13 ↔ Pontage (aorto-)coronaire sextuple ou plus, chirurgical ouvert (thoracotomie, mini-thoracotomie, sternotomie), avec artère autogène, greffon libre d'artère mammaire interne [AMI] [artère thoracique interne]
- 36.1B.14 ↔ Pontage (aorto-)coronaire sextuple ou plus, chirurgical ouvert (thoracotomie, mini-thoracotomie, sternotomie), avec artère autogène, artère abdominale
- 36.1B.15 ↔ Pontage (aorto-)coronaire sextuple ou plus, chirurgical ouvert (thoracotomie, mini-thoracotomie, sternotomie), avec artère autogène, autre artère
- 36.1B.16 ↔ Pontage (aorto-)coronaire sextuple ou plus, chirurgical ouvert (thoracotomie, mini-thoracotomie, sternotomie), avec veine autogène, sans treillis externe de stabilisation
- 36.1B.17 ↔ Pontage (aorto-)coronaire sextuple ou plus, chirurgical ouvert (thoracotomie, mini-thoracotomie, sternotomie), avec veine autogène, avec treillis externe de stabilisation
- 36.1B.18 ↔ Pontage (aorto-)coronaire sextuple ou plus, chirurgical ouvert (thoracotomie, mini-thoracotomie, sternotomie), avec xéno greffe

36.1B.1A ↔ Pontage (aorto-)coronaire sextuple ou plus, chirurgical ouvert (thoracotomie, mini-thoracotomie, sternotomie), avec prothèse vasculaire	36.99.00 ↔ Autres opérations des vaisseaux du cœur SAP
36.1B.21 ↔ Pontage (aorto-)coronaire sextuple ou plus, mini-invasif, avec artère autogène, artère radiale	36.99.20 ↔ Autres opérations lors d'anomalie congénitale de vaisseaux du cœur
36.1B.22 ↔ Pontage (aorto-)coronaire sextuple ou plus, mini-invasif, avec artère autogène, artère mammaire interne [artère thoracique interne]	36.99.30 ↔ Reconstruction de l'ostium coronaire
36.1B.23 ↔ Pontage (aorto-)coronaire sextuple ou plus, mini-invasif, avec artère autogène, greffon libre d'artère mammaire interne [IMA] [artère thoracique interne]	36.99.40 ↔ Sympsectomie des artères coronaires
36.1B.24 ↔ Pontage (aorto-)coronaire sextuple ou plus, mini-invasif, avec artère autogène, artère abdominale	36.99.99 ↔ Autres opérations des vaisseaux du cœur, autre
36.1B.25 ↔ Pontage (aorto-)coronaire sextuple ou plus, mini-invasif, avec artère autogène, autre artère	38.45.00 ↔ Résection de vaisseau thoracique, avec remplacement, SAP
36.1B.26 ↔ Pontage (aorto-)coronaire sextuple ou plus, mini-invasif, avec veine autogène, sans treillis externe de stabilisation	38.45.10 ↔ Résection de l'aorte thoracique avec remplacement, SAP
36.1B.27 ↔ Pontage (aorto-)coronaire sextuple ou plus, mini-invasif, avec veine autogène, avec treillis externe de stabilisation	38.45.12 ↔ Résection de l'aorte thoracique, avec remplacement
36.1B.28 ↔ Pontage (aorto-)coronaire sextuple ou plus, mini-invasif, avec xélogreffe	38.45.13 ↔ Résection de l'aorte thoraco-abdominale, avec remplacement
36.1B.2A ↔ Pontage (aorto-)coronaire sextuple ou plus, mini-invasif, avec prothèse vasculaire	38.45.14 ↔ Résection de l'aorte thoracique avec remplacement par prothèse hybride
36.1B.99 ↔ Pontage (aorto-)coronaire sextuple ou plus, par technique et par matériel, autre	38.45.15 ↔ Résection de l'aorte ascendante, avec remplacement
36.2 ↔ Revascularisation cardiaque par implant artériel	38.45.16 ↔ Résection de la crosse aortique, avec remplacement
36.32 ↔ Autre revascularisation transmyocardique	38.45.17 ↔ Résection de l'aorte ascendante ainsi que de la crosse aortique, avec remplacement
36.33 ↔ Revascularisation transmyocardique endoscopique	38.45.19 ↔ Résection de l'aorte thoracique avec remplacement, autre
36.39.00 ↔ Autre revascularisation cardiaque, SAP	38.45.20 ↔ Résection d'autres vaisseaux thoraciques, avec remplacement, SAP
36.39.10 ↔ Revascularisation cardiaque par patches d'élargissement des artères coronaires	38.45.21 ↔ Résection de l'artère pulmonaire, avec remplacement
36.39.11 ↔ Révision de pontage coronaire	38.45.22 ↔ Résection du tronc brachio-céphalique, avec remplacement
36.39.12 ↔ Nouveau pontage coronaire	38.45.29 ↔ Résection d'autres artères thoraciques, avec remplacement
36.39.13 ↔ Transposition d'artère coronaire	38.45.30 ↔ Résection de veine thoracique, avec remplacement, SAP
36.39.99 ↔ Autre revascularisation cardiaque, autre	38.45.31 ↔ Résection de la veine cave supérieure, avec remplacement
36.91 ↔ Réparation [cure] d'anévrisme de vaisseau coronaire	38.45.38 ↔ Résection d'autres veines thoraciques profondes, avec remplacement
	38.45.39 ↔ Résection de veines thoraciques, avec remplacement, autre
	38.45.99 ↔ Résection de vaisseaux thoraciques, avec remplacement, autre

Diagnostic F03-3

I71.2	Anévrisme aortique thoracique, sans mention de rupture	Q22.3	Autres malformations congénitales de la valve pulmonaire
Q20.0	Tronc artériel commun	Q22.4	Sténose congénitale de la valvule tricuspide
Q20.1	Ventricule droit à double issue [Double outlet right ventricle]	Q22.5	Maladie d'Ebstein
Q20.2	Ventricule gauche à double issue [Double outlet left ventricle]	Q22.6	Hypoplasie du cœur droit
Q20.3	Communication ventriculo-auriculaire discordante	Q22.8	Autres malformations congénitales de la valvule tricuspide
Q20.4	Ventricule à double issue [Double inlet ventricle]	Q22.9	Malformation congénitale de la valvule tricuspide, sans précision
Q20.5	Communication auriculo-ventriculaire discordante	Q23.0	Sténose congénitale de la valvule aortique
Q20.6	Isomérisme des auricules cardiaques	Q23.1	Insuffisance congénitale de la valvule aortique
Q20.8	Autres malformations congénitales des cavités et des orifices cardiaques	Q23.2	Sténose mitrale congénitale
Q20.9	Malformation congénitale des cavités et des orifices cardiaques, sans précision	Q23.3	Insuffisance mitrale congénitale
Q21.0	Communication interventriculaire	Q23.4	Hypoplasie du cœur gauche
Q21.1	Communication interauriculaire	Q23.8	Autres malformations congénitales des valvules aortique et mitrale
Q21.2	Communication auriculo-ventriculaire	Q23.9	Malformation congénitale des valvules aortique et mitrale, sans précision
Q21.3	Tétralogie de Fallot	Q24.0	Dextrocardie
Q21.4	Communication aorto-pulmonaire	Q24.1	Lévo-cardie
Q21.80	Pentalogie de Fallot	Q24.2	Cœur triatrial
Q21.88	Autres malformations congénitales des septums cardiaques	Q24.3	Sténose de l'infundibulum pulmonaire
Q21.9	Malformation congénitale d'une cloison cardiaque, sans précision	Q24.4	Sténose sous-aortique congénitale
Q22.0	Atrésie de la valve pulmonaire	Q24.5	Malformation des vaisseaux coronaires
Q22.1	Sténose congénitale de la valve pulmonaire	Q24.6	Bloc congénital du cœur
Q22.2	Insuffisance congénitale de la valve pulmonaire	Q24.8	Autres malformations cardiaques congénitales précisées
		Q24.9	Malformation cardiaque congénitale, sans précision
		Q25.0	Perméabilité du canal artériel

Q25.1	Coarctation de l'aorte	Q26.8	Autres malformations congénitales des grandes veines
Q25.2	Atrésie de l'aorte	Q26.9	Malformation congénitale d'une grande veine, sans précision
Q25.3	Sténose de l'aorte (congénitale)	Q27.0	Absence congénitale et hypoplasie de l'artère ombilicale
Q25.4	Autres malformations congénitales de l'aorte	Q27.1	Sténose congénitale de l'artère rénale
Q25.5	Atrésie de l'artère pulmonaire	Q27.2	Autres malformations congénitales de l'artère rénale
Q25.6	Sténose (congénitale) de l'artère pulmonaire	Q27.3	Malformation artério-veineuse périphérique
Q25.7	Autres malformations congénitales de l'artère pulmonaire	Q27.4	Phlébectasie congénitale
Q25.8	Autres malformations congénitales des gros vaisseaux	Q27.8	Autres malformations congénitales précisées de l'appareil circulatoire périphérique
Q25.9	Malformation congénitale des gros vaisseaux, sans précision	Q27.9	Malformation congénitale de l'appareil circulatoire périphérique, sans précision
Q26.0	Sténose congénitale de la veine cave	Q28.80	Autre anévrisme congénital
Q26.1	Persistance de la veine cave supérieure gauche	Q28.81	Autre fistule congénitale de l'appareil circulatoire
Q26.2	Retour veineux pulmonaire anormal total	Q28.88	Autres malformations congénitales précisées de l'appareil circulatoire.
Q26.3	Retour veineux pulmonaire anormal partiel	Q28.9	Malformation congénitale de l'appareil circulatoire, sans précision
Q26.4	Retour veineux pulmonaire anormal, sans précision		
Q26.5	Retour veineux portal anormal		
Q26.6	Fistule entre la veine porte et l'artère hépatique (congénitale)		

Diagnostic F03-4

Q20.0	Tronc artériel commun	Q24.3	Sténose de l'infundibulum pulmonaire
Q20.1	Ventricule droit à double issue [Double outlet right ventricle]	Q24.4	Sténose sous-aortique congénitale
Q20.2	Ventricule gauche à double issue [Double outlet left ventricle]	Q24.5	Malformation des vaisseaux coronaires
Q20.3	Communication ventriculo-auriculaire discordante	Q24.6	Bloc congénital du cœur
Q20.4	Ventricule à double issue [Double inlet ventricle]	Q24.8	Autres malformations cardiaques congénitales précisées
Q20.5	Communication auriculo-ventriculaire discordante	Q24.9	Malformation cardiaque congénitale, sans précision
Q20.6	Isomérisme des auricules cardiaques	Q25.0	Perméabilité du canal artériel
Q20.8	Autres malformations congénitales des cavités et des orifices cardiaques	Q25.1	Coarctation de l'aorte
Q20.9	Malformation congénitale des cavités et des orifices cardiaques, sans précision	Q25.2	Atrésie de l'aorte
Q21.0	Communication interventriculaire	Q25.3	Sténose de l'aorte (congénitale)
Q21.1	Communication interauriculaire	Q25.4	Autres malformations congénitales de l'aorte
Q21.2	Communication auriculo-ventriculaire	Q25.5	Atrésie de l'artère pulmonaire
Q21.3	Tétralogie de Fallot	Q25.6	Sténose (congénitale) de l'artère pulmonaire
Q21.4	Communication aorto-pulmonaire	Q25.7	Autres malformations congénitales de l'artère pulmonaire
Q21.80	Pentalogie de Fallot	Q25.8	Autres malformations congénitales des gros vaisseaux
Q21.88	Autres malformations congénitales des septums cardiaques	Q25.9	Malformation congénitale des gros vaisseaux, sans précision
Q21.9	Malformation congénitale d'une cloison cardiaque, sans précision	Q26.0	Sténose congénitale de la veine cave
Q22.0	Atrésie de la valve pulmonaire	Q26.1	Persistance de la veine cave supérieure gauche
Q22.1	Sténose congénitale de la valve pulmonaire	Q26.2	Retour veineux pulmonaire anormal total
Q22.2	Insuffisance congénitale de la valve pulmonaire	Q26.3	Retour veineux pulmonaire anormal partiel
Q22.3	Autres malformations congénitales de la valve pulmonaire	Q26.4	Retour veineux pulmonaire anormal, sans précision
Q22.4	Sténose congénitale de la valvule tricuspide	Q26.5	Retour veineux portal anormal
Q22.5	Maladie d'Ebstein	Q26.6	Fistule entre la veine porte et l'artère hépatique (congénitale)
Q22.6	Hypoplasie du cœur droit	Q26.8	Autres malformations congénitales des grandes veines
Q22.8	Autres malformations congénitales de la valvule tricuspide	Q26.9	Malformation congénitale d'une grande veine, sans précision
Q22.9	Malformation congénitale de la valvule tricuspide, sans précision	Q27.0	Absence congénitale et hypoplasie de l'artère ombilicale
Q23.0	Sténose congénitale de la valvule aortique	Q27.1	Sténose congénitale de l'artère rénale
Q23.1	Insuffisance congénitale de la valvule aortique	Q27.2	Autres malformations congénitales de l'artère rénale
Q23.2	Sténose mitrale congénitale	Q27.3	Malformation artério-veineuse périphérique
Q23.3	Insuffisance mitrale congénitale	Q27.4	Phlébectasie congénitale
Q23.4	Hypoplasie du cœur gauche	Q27.8	Autres malformations congénitales précisées de l'appareil circulatoire périphérique
Q23.8	Autres malformations congénitales des valvules aortique et mitrale	Q27.9	Malformation congénitale de l'appareil circulatoire périphérique, sans précision
Q23.9	Malformation congénitale des valvules aortique et mitrale, sans précision	Q28.80	Autre anévrisme congénital
Q24.0	Dextrocardie	Q28.81	Autre fistule congénitale de l'appareil circulatoire
Q24.1	Lévocardie	Q28.88	Autres malformations congénitales précisées de l'appareil circulatoire.
Q24.2	Cœur triatrial		

Q28.9 Malformation congénitale de l'appareil circulatoire, sans précision

Procédure F03-5

35.31 ↔	Opérations de muscle papillaire	35.C1.12 ↔	Reconstruction des cuspidés de la valve aortique avec thoracotomie mini-invasive (sternotomie partielle supérieure, thoracotomie latérale) comme voie d'abord
35.32 ↔	Opérations de cordages tendineux	35.C2.00 ↔	Reconstruction des cuspidés de la valve mitrale, SAP
35.34 ↔	Infundibulectomie	35.C2.09 ↔	Reconstruction des cuspidés de la valve mitrale, autre
35.35.00 ↔	Opération de trabécules cardiaques, SAP	35.C2.11 ↔	Reconstruction des cuspidés de la valve mitrale, avec sternotomie totale comme voie d'abord
35.35.09 ↔	Opération de trabécules cardiaques, autre	35.C2.12 ↔	Reconstruction des cuspidés de la valve mitrale, avec thoracotomie mini-invasive (sternotomie partielle supérieure, thoracotomie latérale) comme voie d'abord
35.35.10 ↔	Réséction fibreuse ou musculaire sous-valvulaire de la valve aortique	35.C3.00 ↔	Reconstruction des cuspidés de la valve pulmonaire, SAP
35.36.00 ↔	Réséction supravalvulaire, valve cardiaque, SAP	35.C3.09 ↔	Reconstruction des cuspidés de la valve pulmonaire, autre
35.36.09 ↔	Réséction supravalvulaire, valve cardiaque, autre	35.C3.11 ↔	Reconstruction des cuspidés de la valve pulmonaire, avec sternotomie totale comme voie d'abord
35.36.11 ↔	Réséction supravalvulaire, valve aortique	35.C3.12 ↔	Reconstruction des cuspidés de la valve pulmonaire, avec thoracotomie mini-invasive (sternotomie partielle supérieure, thoracotomie latérale) comme voie d'abord
35.36.21 ↔	Réséction supravalvulaire, valve pulmonaire	35.C4.00 ↔	Reconstruction des cuspidés de la valve tricuspide, SAP
35.95 ↔	Révision d'opération corrective du cœur	35.C4.09 ↔	Reconstruction des cuspidés de la valve tricuspide, autre
35.A1.00 ↔	Valvulotomie de la valve aortique, SAP	35.C4.11 ↔	Reconstruction des cuspidés de la valve tricuspide, avec sternotomie totale comme voie d'abord
35.A1.09 ↔	Valvulotomie de la valve aortique, autre	35.C4.12 ↔	Reconstruction des cuspidés de la valve tricuspide, avec thoracotomie mini-invasive (sternotomie partielle supérieure, thoracotomie latérale) comme voie d'abord
35.A1.11 ↔	Valvulotomie de la valve aortique avec sternotomie totale comme voie d'abord	35.D1.00 ↔	Annuloplastie de la valve aortique, SAP
35.A1.12 ↔	Valvulotomie de la valve aortique avec thoracotomie mini-invasive (sternotomie partielle supérieure, thoracotomie latérale) comme voie d'abord	35.D1.09 ↔	Annuloplastie de la valve aortique, autre
35.A1.13 ↔	Valvulotomie de la valve aortique, par voie endovasculaire	35.D1.11 ↔	Annuloplastie de la valve aortique avec sternotomie totale comme voie d'abord
35.A1.14 ↔	Valvulotomie de la valve aortique, guidée par cathéter, par voie transapicale	35.D1.12 ↔	Annuloplastie de la valve aortique avec thoracotomie mini-invasive (sternotomie partielle supérieure, thoracotomie latérale) comme voie d'abord
35.A2.00 ↔	Valvulotomie de la valve mitrale, SAP	35.D1.13 ↔	Annuloplastie de la valve aortique, par voie endovasculaire
35.A2.09 ↔	Valvulotomie de la valve mitrale, autre	35.D1.14 ↔	Annuloplastie de la valve aortique, guidée par cathéter, par voie transapicale
35.A2.11 ↔	Valvulotomie de la valve mitrale avec sternotomie totale comme voie d'abord	35.D2.00 ↔	Annuloplastie de la valve mitrale, SAP
35.A2.12 ↔	Valvulotomie de la valve mitrale avec thoracotomie mini-invasive (sternotomie partielle supérieure, thoracotomie latérale) comme voie d'abord	35.D2.09 ↔	Annuloplastie de la valve mitrale, autre
35.A2.13 ↔	Valvulotomie de la valve mitrale, par voie endovasculaire	35.D2.11 ↔	Annuloplastie de la valve mitrale, avec sternotomie totale comme voie d'abord
35.A2.14 ↔	Valvulotomie de la valve mitrale, guidée par cathéter, par voie transapicale	35.D2.12 ↔	Annuloplastie de la valve mitrale, avec thoracotomie mini-invasive (sternotomie partielle supérieure, thoracotomie latérale) comme voie d'abord
35.A3.00 ↔	Valvulotomie de la valve pulmonaire, SAP	35.D3.00 ↔	Annuloplastie de la valve pulmonaire, SAP
35.A3.09 ↔	Valvulotomie de la valve pulmonaire, autre	35.D3.09 ↔	Annuloplastie de la valve pulmonaire, autre
35.A3.11 ↔	Valvulotomie de la valve pulmonaire avec sternotomie totale comme voie d'abord	35.D3.11 ↔	Annuloplastie de la valve pulmonaire, avec sternotomie totale comme voie d'abord
35.A3.12 ↔	Valvulotomie de la valve pulmonaire avec thoracotomie mini-invasive (sternotomie partielle supérieure, thoracotomie latérale) comme voie d'abord	35.D3.12 ↔	Annuloplastie de la valve pulmonaire, avec thoracotomie mini-invasive (sternotomie partielle supérieure, thoracotomie latérale) comme voie d'abord
35.A3.13 ↔	Valvulotomie de la valve pulmonaire, par voie endovasculaire	35.D3.13 ↔	Annuloplastie de la valve pulmonaire, par voie endovasculaire
35.A3.14 ↔	Valvulotomie de la valve pulmonaire, guidée par cathéter, par voie transapicale	35.D3.14 ↔	Annuloplastie de la valve pulmonaire, guidée par cathéter, par voie transapicale
35.A4.00 ↔	Valvulotomie de la valve tricuspide, SAP	35.D4.00 ↔	Annuloplastie de la valve tricuspide, SAP
35.A4.09 ↔	Valvulotomie de la valve tricuspide, autre	35.D4.09 ↔	Annuloplastie de la valve tricuspide, autre
35.A4.11 ↔	Valvulotomie de la valve tricuspide avec sternotomie totale comme voie d'abord		
35.A4.12 ↔	Valvulotomie de la valve tricuspide avec thoracotomie mini-invasive (sternotomie partielle supérieure, thoracotomie latérale) comme voie d'abord		
35.A4.13 ↔	Valvulotomie de la valve tricuspide, par voie endovasculaire		
35.A4.14 ↔	Valvulotomie de la valve tricuspide, guidée par cathéter, par voie transapicale		
35.C1.00 ↔	Reconstruction des cuspidés de la valve aortique, SAP		
35.C1.09 ↔	Reconstruction des cuspidés de la valve aortique, autre		
35.C1.11 ↔	Reconstruction des cuspidés de la valve aortique, avec sternotomie totale comme voie d'abord		

- 35.D4.11 ↔ Annuloplastie de la valve tricuspide, avec sternotomie totale comme voie d'abord
- 35.D4.12 ↔ Annuloplastie de la valve tricuspide, avec thoracotomie mini-invasive (sternotomie partielle supérieure, thoracotomie latérale) comme voie d'abord
- 35.E1.11 ↔ Valvuloplastie de la valve aortique avec sternotomie totale comme voie d'abord
- 35.E1.12 ↔ Valvuloplastie de la valve aortique avec thoracotomie mini-invasive (sternotomie partielle supérieure, thoracotomie latérale) comme voie d'abord
- 35.E2.11 ↔ Valvuloplastie de la valve mitrale avec sternotomie totale comme voie d'abord
- 35.E2.12 ↔ Valvuloplastie de la valve mitrale avec thoracotomie mini-invasive (sternotomie partielle supérieure, thoracotomie latérale) comme voie d'abord
- 35.E3.11 ↔ Valvuloplastie de la valve pulmonaire avec sternotomie totale comme voie d'abord
- 35.E3.12 ↔ Valvuloplastie de la valve pulmonaire avec thoracotomie mini-invasive (sternotomie partielle supérieure, thoracotomie latérale) comme voie d'abord
- 35.E4.11 ↔ Valvuloplastie de la valve tricuspide avec sternotomie totale comme voie d'abord
- 35.E4.12 ↔ Valvuloplastie de la valve tricuspide avec thoracotomie mini-invasive (sternotomie partielle supérieure, thoracotomie latérale) comme voie d'abord
- 35.F1.00 ↔ Remplacement de la valve aortique par une prothèse valvulaire ou par une prothèse vasculaire avec valve, SAP
- 35.F1.09 ↔ Remplacement de la valve aortique par une prothèse valvulaire ou par une prothèse vasculaire avec valve, autre
- 35.F1.11 ↔ Remplacement de la valve aortique par allogreffe [homogreffe], avec sternotomie totale comme voie d'abord
- 35.F1.12 ↔ Remplacement de la valve aortique par allogreffe [homogreffe], avec thoracotomie mini-invasive (sternotomie partielle supérieure, thoracotomie latérale) comme voie d'abord
- 35.F1.21 ↔ Remplacement de la valve aortique par xénoGREFFE (bioprothèse), avec sternotomie totale comme voie d'abord
- 35.F1.22 ↔ Remplacement de la valve aortique par xénoGREFFE (bioprothèse), avec thoracotomie mini-invasive (sternotomie partielle supérieure, thoracotomie latérale) comme voie d'abord
- 35.F1.31 ↔ Remplacement de la valve aortique par xénoGREFFE, sans stent, avec sternotomie totale comme voie d'abord
- 35.F1.32 ↔ Remplacement de valve aortique par xénoGREFFE, sans stent, avec thoracotomie mini-invasive (sternotomie partielle supérieure, thoracotomie latérale) comme voie d'abord
- 35.F1.41 ↔ Remplacement de la valve aortique par xénoGREFFE auto-expansible, sans suture, avec sternotomie totale comme voie d'abord
- 35.F1.42 ↔ Remplacement de valve aortique par xénoGREFFE auto-expansible, sans suture, avec thoracotomie mini-invasive (sternotomie partielle supérieure, thoracotomie latérale) comme voie d'abord
- 35.F1.51 ↔ Remplacement de la valve aortique par prothèse mécanique, avec sternotomie totale comme voie d'abord
- 35.F1.52 ↔ Remplacement de la valve aortique par prothèse mécanique, avec thoracotomie mini-invasive (sternotomie partielle supérieure, thoracotomie latérale) comme voie d'abord
- 35.F1.61 ↔ Remplacement de la valve aortique par prothèse vasculaire avec valve, biologique, avec sternotomie totale comme voie d'abord
- 35.F1.62 ↔ Remplacement de la valve aortique par prothèse vasculaire avec valve, biologique avec thoracotomie mini-invasive (sternotomie partielle supérieure, thoracotomie latérale) comme voie d'abord
- 35.F1.71 ↔ Remplacement de la valve aortique par prothèse vasculaire avec valve, mécanique, avec sternotomie totale comme voie d'abord
- 35.F1.72 ↔ Remplacement de la valve aortique par prothèse vasculaire avec valve, mécanique, avec thoracotomie mini-invasive (sternotomie partielle supérieure, thoracotomie latérale) comme voie d'abord
- 35.F1.81 ↔ Remplacement de la valve aortique par allogreffe décellularisée [homogreffe], avec sternotomie totale comme voie d'abord
- 35.F1.82 ↔ Remplacement de la valve aortique par allogreffe décellularisée [homogreffe], avec thoracotomie mini-invasive (sternotomie partielle supérieure, thoracotomie latérale) comme voie d'abord
- 35.F1.A2 ↔ Remplacement de la valve aortique par xénoGREFFE expansible par ballonnet avec sutures de fixation, avec thoracotomie mini-invasive (sternotomie partielle supérieure, thoracotomie latérale) comme voie d'abord
- 35.F1.B2 ↔ Remplacement de la valve aortique par xénoGREFFE repoussant le calcium, avec thoracotomie mini-invasive (sternotomie partielle supérieure, thoracotomie latérale) comme voie d'abord
- 35.F2.00 ↔ Remplacement de la valve mitrale par prothèse valvulaire, SAP
- 35.F2.09 ↔ Remplacement de la valve mitrale par prothèse valvulaire, autre
- 35.F2.11 ↔ Remplacement de la valve mitrale par allogreffe [homogreffe], avec sternotomie totale comme voie d'abord
- 35.F2.12 ↔ Remplacement de la valve mitrale par allogreffe [homogreffe], avec thoracotomie mini-invasive (sternotomie partielle supérieure, thoracotomie latérale) comme voie d'abord
- 35.F2.21 ↔ Remplacement de la valve mitrale par xénoGREFFE (bioprothèse), avec sternotomie totale comme voie d'abord
- 35.F2.22 ↔ Remplacement de la valve mitrale par xénoGREFFE (bioprothèse), avec thoracotomie mini-invasive (sternotomie partielle supérieure, thoracotomie latérale) comme voie d'abord
- 35.F2.31 ↔ Remplacement de la valve mitrale par xénoGREFFE, sans stent, avec sternotomie totale comme voie d'abord
- 35.F2.32 ↔ Remplacement de la valve mitrale par xénoGREFFE, sans stent, avec thoracotomie mini-invasive (sternotomie partielle supérieure, thoracotomie latérale) comme voie d'abord
- 35.F2.51 ↔ Remplacement de la valve mitrale par prothèse mécanique, avec sternotomie totale comme voie d'abord
- 35.F2.52 ↔ Remplacement de la valve mitrale par prothèse mécanique, avec thoracotomie mini-invasive (sternotomie partielle supérieure, thoracotomie latérale) comme voie d'abord
- 35.F3.00 ↔ Remplacement de la valve pulmonaire par prothèse valvulaire ou prothèse vasculaire avec valve, SAP
- 35.F3.09 ↔ Remplacement de la valve pulmonaire par prothèse valvulaire ou prothèse vasculaire avec valve, autre
- 35.F3.11 ↔ Remplacement de la valve pulmonaire par allogreffe [homogreffe], avec sternotomie totale comme voie d'abord

- 35.F3.12 ↔ Remplacement de la valve pulmonaire par allogreffe [homogreffe], avec thoracotomie mini-invasive (sternotomie partielle supérieure, thoracotomie latérale) comme voie d'abord
- 35.F3.21 ↔ Remplacement de la valve pulmonaire par xéno greffe (bioprothèse), avec sternotomie totale comme voie d'abord
- 35.F3.22 ↔ Remplacement de la valve pulmonaire par xéno greffe (bioprothèse), avec thoracotomie mini-invasive (sternotomie partielle supérieure, thoracotomie latérale) comme voie d'abord
- 35.F3.31 ↔ Remplacement de la valve pulmonaire par xéno greffe, sans stent, avec sternotomie totale comme voie d'abord
- 35.F3.32 ↔ Remplacement de la valve pulmonaire par xéno greffe, sans stent, avec thoracotomie mini-invasive (sternotomie partielle supérieure, thoracotomie latérale) comme voie d'abord
- 35.F3.51 ↔ Remplacement de la valve pulmonaire par prothèse mécanique, avec sternotomie totale comme voie d'abord
- 35.F3.52 ↔ Remplacement de la valve pulmonaire par prothèse mécanique, avec thoracotomie mini-invasive (sternotomie partielle supérieure, thoracotomie latérale) comme voie d'abord
- 35.F3.61 ↔ Remplacement de la valve pulmonaire par prothèse vasculaire avec valve, biologique, avec sternotomie totale comme voie d'abord
- 35.F3.62 ↔ Remplacement de la valve pulmonaire par prothèse vasculaire avec valve, biologique avec thoracotomie mini-invasive (sternotomie partielle supérieure, thoracotomie latérale) comme voie d'abord
- 35.F3.71 ↔ Remplacement de la valve pulmonaire par prothèse vasculaire avec valve, mécanique, avec sternotomie totale comme voie d'abord
- 35.F3.72 ↔ Remplacement de la valve pulmonaire par prothèse vasculaire avec valve, mécanique, avec thoracotomie mini-invasive (sternotomie partielle supérieure, thoracotomie latérale) comme voie d'abord
- 35.F3.81 ↔ Remplacement de la valve pulmonaire par allogreffe décellularisée [homogreffe], avec sternotomie totale comme voie d'abord
- 35.F3.82 ↔ Remplacement de la valve pulmonaire par allogreffe décellularisée [homogreffe], avec thoracotomie mini-invasive (sternotomie partielle supérieure, thoracotomie latérale) comme voie d'abord
- 35.F4.00 ↔ Remplacement de la valve tricuspide par prothèse valvulaire, SAP
- 35.F4.09 ↔ Remplacement de la valve tricuspide par prothèse valvulaire, autre
- 35.F4.11 ↔ Remplacement de la valve tricuspide par allogreffe [homogreffe], avec sternotomie totale comme voie d'abord
- 35.F4.12 ↔ Remplacement de la valve tricuspide par allogreffe [homogreffe], avec thoracotomie mini-invasive (sternotomie partielle supérieure, thoracotomie latérale) comme voie d'abord
- 35.F4.21 ↔ Remplacement de la valve tricuspide par xéno greffe (bioprothèse), avec sternotomie totale comme voie d'abord
- 35.F4.22 ↔ Remplacement de la valve tricuspide par xéno greffe (bioprothèse), avec thoracotomie mini-invasive (sternotomie partielle supérieure, thoracotomie latérale) comme voie d'abord
- 35.F4.31 ↔ Remplacement de la valve tricuspide par xéno greffe, sans stent, avec sternotomie totale comme voie d'abord
- 35.F4.32 ↔ Remplacement de la valve tricuspide par xéno greffe, sans stent, avec thoracotomie mini-invasive (sternotomie partielle supérieure, thoracotomie latérale) comme voie d'abord
- 35.F4.51 ↔ Remplacement de la valve tricuspide par prothèse mécanique, avec sternotomie totale comme voie d'abord
- 35.F4.52 ↔ Remplacement de la valve tricuspide par prothèse mécanique, avec thoracotomie mini-invasive (sternotomie partielle supérieure, thoracotomie latérale) comme voie d'abord
- 35.G0 ↔ Révision d'un remplacement de la valve, SAP
- 35.G1.11 ↔ Révision d'un remplacement de la valve aortique, avec sternotomie totale comme voie d'abord
- 35.G1.12 ↔ Révision d'un remplacement de la valve aortique, avec thoracotomie mini-invasive (sternotomie partielle supérieure, thoracotomie latérale) comme voie d'abord
- 35.G1.13 ↔ Révision d'un remplacement de la valve aortique, par voie endovasculaire
- 35.G1.14 ↔ Révision d'un remplacement de la valve aortique, par voie transapicale
- 35.G2.11 ↔ Révision d'un remplacement de la valve mitrale, avec sternotomie totale comme voie d'abord
- 35.G2.12 ↔ Révision d'un remplacement de la valve mitrale, avec thoracotomie mini-invasive (sternotomie partielle supérieure, thoracotomie latérale) comme voie d'abord
- 35.G2.13 ↔ Révision d'un remplacement de la valve mitrale, par voie endovasculaire
- 35.G2.14 ↔ Révision d'un remplacement de la valve mitrale, par voie transapicale
- 35.G3.11 ↔ Révision d'un remplacement de la valve pulmonaire, avec sternotomie totale comme voie d'abord
- 35.G3.12 ↔ Révision d'un remplacement de la valve pulmonaire, avec thoracotomie mini-invasive (sternotomie partielle supérieure, thoracotomie latérale) comme voie d'abord
- 35.G3.13 ↔ Révision d'un remplacement de la valve pulmonaire, par voie endovasculaire
- 35.G3.14 ↔ Révision d'un remplacement de la valve pulmonaire, par voie transapicale
- 35.G4.11 ↔ Révision d'un remplacement de la valve tricuspide, avec sternotomie totale comme voie d'abord
- 35.G4.12 ↔ Révision d'un remplacement de la valve tricuspide, avec thoracotomie mini-invasive (sternotomie partielle supérieure, thoracotomie latérale) comme voie d'abord
- 35.G4.13 ↔ Révision d'un remplacement de la valve tricuspide, par voie endovasculaire
- 35.G4.14 ↔ Révision d'un remplacement de la valve tricuspide, par voie transapicale
- 35.G9 ↔ Révision d'un remplacement de valve cardiaque, autre
- 35.H1.00 ↔ Retrait ainsi qu'implantation d'une nouvelle prothèse valvulaire aortique ou d'une prothèse vasculaire avec valve, SAP
- 35.H1.09 ↔ Retrait ainsi qu'implantation d'une nouvelle prothèse valvulaire aortique ou d'une prothèse vasculaire avec valve, autre
- 35.H1.11 ↔ Retrait d'une prothèse valvulaire aortique ainsi qu'implantation d'une allogreffe [homogreffe], avec sternotomie totale comme voie d'abord
- 35.H1.12 ↔ Retrait d'une prothèse valvulaire aortique ainsi qu'implantation d'une allogreffe [homogreffe], avec thoracotomie mini-invasive (sternotomie partielle supérieure, thoracotomie latérale) comme voie d'abord
- 35.H1.21 ↔ Retrait d'une prothèse valvulaire aortique ainsi qu'implantation d'une xéno greffe (bioprothèse), avec sternotomie totale comme voie d'abord

- 35.H1.22 ↔ Retrait d'une prothèse valvulaire aortique ainsi qu'implantation d'une xéno greffe (bioprothèse), avec thoracotomie mini-invasive (sternotomie partielle supérieure, thoracotomie latérale) comme voie d'abord
- 35.H1.31 ↔ Retrait d'une prothèse valvulaire aortique ainsi qu'implantation d'une xéno greffe, sans stent, avec sternotomie totale comme voie d'abord
- 35.H1.32 ↔ Retrait d'une prothèse valvulaire aortique ainsi qu'implantation d'une xéno greffe, sans stent, avec thoracotomie mini-invasive (sternotomie partielle supérieure, thoracotomie latérale) comme voie d'abord
- 35.H1.41 ↔ Retrait d'une prothèse valvulaire aortique ainsi qu'implantation d'une xéno greffe auto-expansible, sans suture, avec sternotomie totale comme voie d'abord
- 35.H1.42 ↔ Retrait d'une prothèse valvulaire aortique ainsi qu'implantation d'une xéno greffe auto-expansible, sans suture, avec thoracotomie mini-invasive (sternotomie partielle supérieure, thoracotomie latérale) comme voie d'abord
- 35.H1.51 ↔ Retrait d'une prothèse valvulaire aortique ainsi qu'implantation d'une prothèse mécanique, avec sternotomie totale comme voie d'abord
- 35.H1.52 ↔ Retrait d'une prothèse valvulaire aortique ainsi qu'implantation d'une prothèse mécanique, avec thoracotomie mini-invasive (sternotomie partielle supérieure, thoracotomie latérale) comme voie d'abord
- 35.H1.61 ↔ Retrait d'une prothèse valvulaire aortique ainsi qu'implantation d'une prothèse vasculaire avec valve, biologique, avec sternotomie totale comme voie d'abord
- 35.H1.62 ↔ Retrait d'une prothèse valvulaire aortique ainsi qu'implantation d'une prothèse vasculaire avec valve, biologique avec thoracotomie mini-invasive (sternotomie partielle supérieure, thoracotomie latérale) comme voie d'abord
- 35.H1.71 ↔ Retrait d'une prothèse valvulaire aortique ainsi qu'implantation d'une prothèse vasculaire avec valve, mécanique, avec sternotomie totale comme voie d'abord
- 35.H1.72 ↔ Retrait d'une prothèse valvulaire aortique ainsi qu'implantation d'une prothèse vasculaire avec valve, mécanique avec thoracotomie mini-invasive (sternotomie partielle supérieure, thoracotomie latérale) comme voie d'abord
- 35.H1.81 ↔ Retrait d'une prothèse valvulaire aortique ainsi qu'implantation d'une allogreffe décellularisée [homogreffe], avec sternotomie totale comme voie d'abord
- 35.H1.82 ↔ Retrait d'une prothèse valvulaire aortique ainsi qu'implantation d'une allogreffe décellularisée [homogreffe], avec thoracotomie mini-invasive (sternotomie partielle supérieure, thoracotomie latérale) comme voie d'abord
- 35.H1.A2 ↔ Retrait d'une prothèse valvulaire aortique ainsi qu'implantation d'une xéno greffe expansible par ballonnet avec sutures de fixation, avec thoracotomie mini-invasive (sternotomie partielle supérieure, thoracotomie latérale) comme voie d'abord
- 35.H1.B2 ↔ Retrait d'une prothèse valvulaire aortique ainsi qu'implantation d'une xéno greffe repoussant le calcium, avec thoracotomie mini-invasive (sternotomie partielle supérieure, thoracotomie latérale) comme voie d'abord
- 35.H2.00 ↔ Retrait ainsi qu'implantation d'une nouvelle prothèse valvulaire mitrale, SAP
- 35.H2.09 ↔ Retrait ainsi qu'implantation d'une nouvelle prothèse valvulaire mitrale, autre
- 35.H2.11 ↔ Retrait d'une prothèse valvulaire mitrale ainsi qu'implantation d'une allogreffe [homogreffe], avec sternotomie totale comme voie d'abord
- 35.H2.12 ↔ Retrait d'une prothèse valvulaire mitrale ainsi qu'implantation d'une allogreffe [homogreffe], avec thoracotomie mini-invasive (sternotomie partielle supérieure, thoracotomie latérale) comme voie d'abord
- 35.H2.21 ↔ Retrait d'une prothèse valvulaire mitrale ainsi qu'implantation d'une xéno greffe (bioprothèse), avec sternotomie totale comme voie d'abord
- 35.H2.22 ↔ Retrait d'une prothèse valvulaire mitrale ainsi qu'implantation d'une xéno greffe (bioprothèse), avec thoracotomie mini-invasive (sternotomie partielle supérieure, thoracotomie latérale) comme voie d'abord
- 35.H2.23 ↔ Retrait d'une prothèse valvulaire mitrale ainsi qu'implantation d'une xéno greffe (bioprothèse), par voie endovasculaire
- 35.H2.24 ↔ Retrait d'une prothèse valvulaire mitrale ainsi qu'implantation d'une xéno greffe (bioprothèse), par voie transapicale
- 35.H2.25 ↔ Retrait d'une prothèse valvulaire mitrale ainsi qu'implantation d'une xéno greffe (bioprothèse), par voie transapicale, avec utilisation d'un système d'abord et d'obturation apical percutané
- 35.H2.26 ↔ Retrait d'une prothèse valvulaire mitrale ainsi qu'implantation d'une xéno greffe (bioprothèse) avec ancrage transapical
- 35.H2.31 ↔ Retrait d'une prothèse valvulaire mitrale ainsi qu'implantation d'une xéno greffe, sans stent, avec sternotomie totale comme voie d'abord
- 35.H2.32 ↔ Retrait d'une prothèse valvulaire mitrale ainsi qu'implantation d'une xéno greffe, sans stent, avec thoracotomie mini-invasive (sternotomie partielle supérieure, thoracotomie latérale) comme voie d'abord
- 35.H2.33 ↔ Retrait d'une prothèse valvulaire mitrale ainsi qu'implantation d'une xéno greffe, sans stent, par voie endovasculaire
- 35.H2.34 ↔ Retrait d'une prothèse valvulaire mitrale ainsi qu'implantation d'une xéno greffe, sans stent, par voie transapicale
- 35.H2.51 ↔ Retrait d'une prothèse valvulaire mitrale ainsi qu'implantation d'une prothèse mécanique, avec sternotomie totale comme voie d'abord
- 35.H2.52 ↔ Retrait d'une prothèse valvulaire mitrale ainsi qu'implantation d'une prothèse mécanique, avec thoracotomie mini-invasive (sternotomie partielle supérieure, thoracotomie latérale) comme voie d'abord
- 35.H3.00 ↔ Retrait ainsi qu'implantation d'une nouvelle prothèse valvulaire pulmonaire ou d'une prothèse vasculaire avec valve, SAP
- 35.H3.09 ↔ Retrait ainsi qu'implantation d'une nouvelle prothèse valvulaire pulmonaire ou d'une prothèse vasculaire avec valve, autre
- 35.H3.11 ↔ Retrait d'une prothèse valvulaire pulmonaire ainsi qu'implantation d'une allogreffe [homogreffe], avec sternotomie totale comme voie d'abord
- 35.H3.12 ↔ Retrait d'une prothèse valvulaire pulmonaire ainsi qu'implantation d'une allogreffe [homogreffe], avec thoracotomie mini-invasive (sternotomie partielle supérieure, thoracotomie latérale) comme voie d'abord
- 35.H3.21 ↔ Retrait d'une prothèse valvulaire pulmonaire ainsi qu'implantation d'une xéno greffe (bioprothèse), avec sternotomie totale comme voie d'abord

- 35.H3.22 ↔ Retrait d'une prothèse valvulaire pulmonaire ainsi qu'implantation d'une xéno greffe (bioprothèse), avec thoracotomie mini-invasive (sternotomie partielle supérieure, thoracotomie latérale) comme voie d'abord
- 35.H3.31 ↔ Retrait d'une prothèse valvulaire pulmonaire ainsi qu'implantation d'une xéno greffe, sans stent, avec sternotomie totale comme voie d'abord
- 35.H3.32 ↔ Retrait d'une prothèse valvulaire pulmonaire ainsi qu'implantation d'une xéno greffe, sans stent, avec thoracotomie mini-invasive (sternotomie partielle supérieure, thoracotomie latérale) comme voie d'abord
- 35.H3.51 ↔ Retrait d'une prothèse valvulaire pulmonaire ainsi qu'implantation d'une prothèse mécanique, avec sternotomie totale comme voie d'abord
- 35.H3.52 ↔ Retrait d'une prothèse valvulaire pulmonaire ainsi qu'implantation d'une prothèse mécanique, avec thoracotomie mini-invasive (sternotomie partielle supérieure, thoracotomie latérale) comme voie d'abord
- 35.H3.61 ↔ Retrait d'une prothèse valvulaire pulmonaire ainsi qu'implantation d'une prothèse vasculaire avec valve, biologique, avec sternotomie totale comme voie d'abord
- 35.H3.62 ↔ Retrait d'une prothèse valvulaire pulmonaire ainsi qu'implantation d'une prothèse vasculaire avec valve, biologique avec thoracotomie mini-invasive (sternotomie partielle supérieure, thoracotomie latérale) comme voie d'abord
- 35.H3.71 ↔ Retrait d'une prothèse valvulaire pulmonaire ainsi qu'implantation d'une prothèse vasculaire avec valve, mécanique, avec sternotomie totale comme voie d'abord
- 35.H3.72 ↔ Retrait d'une prothèse valvulaire pulmonaire ainsi qu'implantation d'une prothèse vasculaire avec valve, mécanique, avec thoracotomie mini-invasive (sternotomie partielle supérieure, thoracotomie latérale) comme voie d'abord
- 35.H3.81 ↔ Retrait d'une prothèse valvulaire pulmonaire ainsi qu'implantation d'une allogreffe décellularisée [homogreffe], avec sternotomie totale comme voie d'abord
- 35.H3.82 ↔ Retrait d'une prothèse valvulaire pulmonaire ainsi qu'implantation d'une allogreffe décellularisée [homogreffe], avec thoracotomie mini-invasive (sternotomie partielle supérieure, thoracotomie latérale) comme voie d'abord
- 35.H4.00 ↔ Retrait ainsi qu'implantation d'une nouvelle prothèse valvulaire tricuspide, SAP
- 35.H4.09 ↔ Retrait ainsi qu'implantation d'une nouvelle prothèse valvulaire tricuspide, autre
- 35.H4.11 ↔ Retrait d'une prothèse valvulaire tricuspide ainsi qu'implantation d'une allogreffe [homogreffe], avec sternotomie totale comme voie d'abord
- 35.H4.12 ↔ Retrait d'une prothèse valvulaire tricuspide ainsi qu'implantation d'une allogreffe [homogreffe], avec thoracotomie mini-invasive (sternotomie partielle supérieure, thoracotomie latérale) comme voie d'abord
- 35.H4.21 ↔ Retrait d'une prothèse valvulaire tricuspide ainsi qu'implantation d'une xéno greffe (bioprothèse), avec sternotomie totale comme voie d'abord
- 35.H4.22 ↔ Retrait d'une prothèse valvulaire tricuspide ainsi qu'implantation d'une xéno greffe (bioprothèse), avec thoracotomie mini-invasive (sternotomie partielle supérieure, thoracotomie latérale) comme voie d'abord
- 35.H4.23 ↔ Retrait d'une prothèse valvulaire tricuspide ainsi qu'implantation d'une xéno greffe (bioprothèse), par voie endovasculaire
- 35.H4.31 ↔ Retrait d'une prothèse valvulaire tricuspide ainsi qu'implantation d'une xéno greffe, sans stent, avec sternotomie totale comme voie d'abord
- 35.H4.32 ↔ Retrait d'une prothèse valvulaire tricuspide ainsi qu'implantation d'une xéno greffe, sans stent, avec thoracotomie mini-invasive (sternotomie partielle supérieure, thoracotomie latérale) comme voie d'abord
- 35.H4.33 ↔ Retrait d'une prothèse valvulaire tricuspide ainsi qu'implantation d'une xéno greffe, sans stent, par voie endovasculaire
- 35.H4.51 ↔ Retrait d'une prothèse valvulaire tricuspide ainsi qu'implantation consécutive d'une prothèse mécanique, avec sternotomie totale comme voie d'abord
- 35.H4.52 ↔ Retrait d'une prothèse valvulaire tricuspide ainsi qu'implantation d'une prothèse mécanique, avec thoracotomie mini-invasive (sternotomie partielle supérieure, thoracotomie latérale) comme voie d'abord
- 35.I1.11 ↔ Opération de Brock
- 35.I2.11 ↔ Opération selon Ross
- 35.I3.11 ↔ Intervention de Tirone David
- 35.I3.12 ↔ Opération selon Yacoub

Procédure F03-6

- 38.15.30 ↔ Endartériectomie de l'artère pulmonaire

Procédure F03-7

- 37.8A.00 ↔ Implantation de pacemaker permanent, SAP
- 37.8A.09 ↔ Implantation de pacemaker permanent, autre
- 37.8A.11 ↔ Implantation de pacemaker à chambre unique
- 37.8A.21 ↔ Implantation de pacemaker à double chambre, sans stimulation antitachycardique
- 37.8A.22 ↔ Implantation de pacemaker à double chambre, avec stimulation antitachycardique
- 37.8A.31 ↔ Implantation de pacemaker à resynchronisation [CRT-P]
- 37.8A.42 ↔ Implantation de pacemaker transveineux sans sonde, stimulation simple-chambre
- 37.8A.43 ↔ Implantation de pacemaker transveineux sans sonde, stimulation double-chambre
- 37.8A.44 ↔ Implantation de pacemaker transveineux sans sonde, stimulation simple-chambre avec synchronisation AV

Procédure F03-8

37.7A.00 ↔	Implantation d'électrode dans le cœur, SAP	37.7A.23 ↔	Implantation d'électrode dans l'épicarde, thoracoscopique
37.7A.11 ↔	Implantation d'électrode transveineuse ventriculaire	37.7A.31 ↔	Implantation d'électrode transveineuse de choc
37.7A.12 ↔	Implantation d'électrode transveineuse ventriculaire avec capteur auriculaire	37.7A.32 ↔	Implantation d'électrode sous-cutanée de choc
37.7A.13 ↔	Implantation d'électrode transveineuse auriculaire	37.7A.33 ↔	Implantation d'électrode sous-cutanée de choc pour utilisation avec un système de défibrillation sous-cutané
37.7A.14 ↔	Implantation d'électrode transveineuse dans le ventricule gauche par le sinus coronaire	37.7A.51 ↔	Implantation d'un capteur de pression dans le cœur
37.7A.21 ↔	Implantation d'électrode dans l'épicarde, par thoracotomie et sternotomie, chirurgicale ouverte	37.7A.99 ↔	Implantation d'électrode dans le cœur, autre
37.7A.22 ↔	Implantation d'électrode dans l'épicarde, par voie sous-xyphoïdienne, chirurgicale ouverte	39.D1.11 ↔	Implantation d'un capteur de pression dans l'artère pulmonaire

Procédure F03-9

37.7A.51 ↔	Implantation d'un capteur de pression dans le cœur	39.D1.11 ↔	Implantation d'un capteur de pression dans l'artère pulmonaire
------------	--	------------	--

ADRG F04**Procédures opératoires complexes en plusieurs temps ou traitement sous vide complexe avec intervention particulière ou transplantation de tissu avec anastomose microvasculaire pour maladies et troubles de l'appareil circulatoire**

Traitement sous vide complexe ou Traitement sous vide et (définition du DRG de base (F03) ou définition du DRG de base (F06)) ou Procédures opératoires particulières en quatre temps et (définition du DRG (F03A) ou définition du DRG (F06A) ou définition du DRG (F13A) ou définition du DRG (F28A)) ou procédure dans le tableau F04-1

DRG F04Z**Procédures opératoires complexes en plusieurs temps ou traitement sous vide complexe avec intervention particulière ou transplantation de tissu avec anastomose microvasculaire pour maladies et troubles de l'appareil circulatoire****Procédure F04-1**

16.98.11 ↔	Réparation de paroi orbitaire par lambeau microvasculaire	25.3X.54 ↔	Pelviglossomandibulectomie totale, reconstruction avec greffon libre microvascularisé et anastomosé
18.71.14 ↔	Reconstruction du pavillon de l'oreille, partielle, avec lambeau microvasculaire	25.4X.14 ↔	Glossectomie radicale, par voie transorale, reconstruction avec greffon libre microvascularisé et anastomosé
18.71.24 ↔	Reconstruction du pavillon de l'oreille, totale, avec lambeau microvasculaire	25.4X.24 ↔	Glossectomie radicale, par voie transmandibulaire, reconstruction avec greffon libre microvascularisé et anastomosé
25.2X.14 ↔	Glossectomie partielle, par voie transorale, reconstruction avec greffon libre microvascularisé et anastomosé	25.4X.34 ↔	Pelviglossectomie radicale, par voie transorale, reconstruction avec greffon libre microvascularisé et anastomosé
25.2X.24 ↔	Glossectomie partielle, par voie transmandibulaire, reconstruction avec greffon libre microvascularisé et anastomosé	25.4X.44 ↔	Pelviglossectomie radicale, par voie transmandibulaire, reconstruction avec greffon libre microvascularisé et anastomosé
25.2X.34 ↔	Pelviglossectomie, par voie transorale, reconstruction avec greffon libre microvascularisé et anastomosé	25.4X.54 ↔	Pelviglossomandibulectomie radicale, reconstruction avec greffon libre microvascularisé et anastomosé
25.2X.44 ↔	Pelviglossectomie, par voie transmandibulaire, reconstruction avec greffon libre microvascularisé et anastomosé	27.57.10 ↔	Attachement de greffon libre microvascularisé et anastomosé à la lèvre et à la bouche
25.2X.54 ↔	Pelviglossomandibulectomie, reconstruction avec greffon libre microvascularisé et anastomosé	27.59.40 ↔	Autre réparation plastique de la lèvre et de la bouche avec attachement de greffon libre microvascularisé et anastomosé
25.3X.14 ↔	Glossectomie totale, par voie transorale, reconstruction avec greffon libre microvascularisé et anastomosé	29.33.12 ↔	Pharyngectomie partielle, reconstruction avec greffon libre microvascularisé et anastomosé
25.3X.24 ↔	Glossectomie totale, par voie transmandibulaire, reconstruction avec greffon libre microvascularisé et anastomosé	29.33.21 ↔	Pharyngectomie totale, reconstruction avec greffon libre microvascularisé et anastomosé, greffon intestinal libre ou anastomose oeso-gastrique
25.3X.34 ↔	Pelviglossectomie totale, par voie transorale, reconstruction avec greffon libre microvascularisé et anastomosé	29.4X.12 ↔	Réparation plastique du pharynx, avec greffon microvascularisé et anastomosé, greffon intestinal ou anastomose oeso-gastrique
25.3X.44 ↔	Pelviglossectomie totale, par voie transmandibulaire, reconstruction avec greffon libre microvascularisé et anastomosé	30.3X.15 ↔	Laryngectomie complète, reconstruction avec greffon libre microvascularisé et anastomosé

30.4X.15 ↔	Laryngectomie radicale avec pharyngectomie, reconstruction avec greffon libre microvascularisé et anastomosé	83.43.12 ↔	Prélèvement d'autre lambeau microvascularisé et anastomosé de muscle ou de fascia pour greffe
30.4X.25 ↔	Laryngectomie radicale avec pharyngectomie et résection thyroïdienne, reconstruction avec greffon libre microvascularisé et anastomosé	83.82.40 ↔	Grefe d'autre lambeau microvascularisé et anastomosé de muscle ou de fascia, tête et cou
40.71.11 ↔	Anastomose lymphoveineuse microchirurgicale	83.82.41 ↔	Grefe d'autre lambeau microvascularisé et anastomosé de muscle ou de fascia, épaule et aisselle
40.71.21 ↔	Transplantation de ganglions lymphatiques avec anastomose microvasculaire	83.82.42 ↔	Grefe d'autre lambeau microvascularisé et anastomosé de muscle ou de fascia, bras et coude
40.71.31 ↔	Transplantation de vaisseaux lymphatiques périphériques avec anastomose microvasculaire	83.82.43 ↔	Grefe d'autre lambeau microvascularisé et anastomosé de muscle ou de fascia, avant-bras
76.31.20 ↔	Mandibulectomie partielle et reconstruction avec transplant microvascularisé et anastomosé	83.82.44 ↔	Grefe d'autre lambeau microvascularisé et anastomosé de muscle ou de fascia, paroi thoracique, abdomen et dos
76.39.10 ↔	Ostectomie partielle d'autre os de la face, reconstruction avec transplant microvascularisé et anastomosé	83.82.45 ↔	Grefe d'autre lambeau microvascularisé et anastomosé de muscle ou de fascia, région inguino-génitale et fesses
76.41.10 ↔	Mandibulectomie totale et reconstruction simultanée, reconstruction avec transplant microvascularisé et anastomosé	83.82.46 ↔	Grefe d'autre lambeau microvascularisé et anastomosé de muscle ou de fascia, membre inférieur
76.43.10 ↔	Autre reconstruction de la mandibule avec transplant microvascularisé et anastomosé	83.82.47 ↔	Grefe d'autre lambeau microvascularisé et anastomosé de muscle ou de fascia, autre site
76.44.10 ↔	Ostectomie totale d'autre os de la face, reconstruction avec transplant microvascularisé et anastomosé	85.K3.09 ↔	Réparation du sein avec lambeau myocutané libre microvascularisé et anastomosé, autre
76.46.10 ↔	Autre reconstruction d'autre os de la face avec transplant microvascularisé et anastomosé	85.K3.12 ↔	Plastie de lambeau musculo-cutané de gracilis
78.01.10 ↔	Grefe osseuse, clavicule et omoplate, fragment à pédicule vascularisé avec anastomoses microvasculaires	85.K4.09 ↔	Réparation du sein avec lambeau dermo-adipeux libre microvascularisé et anastomosé, autre
78.02.10 ↔	Grefe osseuse, humérus, fragment à pédicule vascularisé avec anastomoses microvasculaires	85.K4.11 ↔	Mammoplastie par Lambeau perforateur épigastrique inférieur profond [DIEP]
78.03.10 ↔	Grefe osseuse, radius et cubitus, fragment à pédicule vascularisé avec anastomoses microvasculaires	85.K4.12 ↔	Lambeau de l'artère épigastrique inférieure superficielle [SIEA]
78.04.10 ↔	Grefe osseuse, os du carpe et du métacarpe, fragment à pédicule vascularisé avec anastomoses microvasculaires	85.K4.13 ↔	Lambeau perforateur de l'artère glutéale supérieure [S-GAP]
78.05.10 ↔	Grefe osseuse, fémur, fragment à pédicule vascularisé avec anastomoses microvasculaires	85.K4.14 ↔	Lambeau perforateur de l'artère glutéale inférieure [I-GAP]
78.06.10 ↔	Grefe osseuse, rotule, fragment à pédicule vascularisé avec anastomoses microvasculaires	85.K4.15 ↔	Mammoplastie avec lambeau perforateur de l'artère profonde [PAP]
78.07.10 ↔	Grefe osseuse, tibia, fragment à pédicule vascularisé avec anastomoses microvasculaires	86.7D.11 ↔	Plastie à lambeau libre microvascularisé et anastomosé, à la tête
78.07.20 ↔	Grefe osseuse, péroné, fragment à pédicule vascularisé avec anastomoses microvasculaires	86.7D.12 ↔	Plastie à lambeau libre microvascularisé et anastomosé, au cou
78.08.10 ↔	Grefe osseuse, os du tarse et du métatarse, fragment à pédicule vascularisé avec anastomoses microvasculaires	86.7D.13 ↔	Plastie à lambeau libre microvascularisé et anastomosé, à l'épaule et à l'aisselle
78.09.10 ↔	Grefe osseuse, phalanges de la main, fragment à pédicule vascularisé avec anastomoses microvasculaires	86.7D.14 ↔	Plastie à lambeau libre microvascularisé et anastomosé, au bras et au coude
78.09.30 ↔	Grefe osseuse, os du bassin, fragment à pédicule vascularisé avec anastomoses microvasculaires	86.7D.15 ↔	Plastie à lambeau libre microvascularisé et anastomosé, à l'avant-bras
78.09.40 ↔	Grefe osseuse, phalanges du pied, fragment à pédicule vascularisé avec anastomoses microvasculaires	86.7D.16 ↔	Plastie à lambeau libre microvascularisé et anastomosé, à la main
78.09.90 ↔	Grefe osseuse, autre site spécifié, sauf os de la face, fragment à pédicule vascularisé avec anastomoses microvasculaires	86.7D.17 ↔	Plastie à lambeau libre microvascularisé et anastomosé, à la paroi thoracique et au dos
7A.51.12 ↔	Grefe osseuse, colonne vertébrale, fragment à pédicule vascularisé avec anastomoses microvasculaires	86.7D.18 ↔	Plastie à lambeau libre microvascularisé et anastomosé, à l'abdomen et à l'aîne
82.72.21 ↔	Grefe d'autre lambeau microvascularisé et anastomosé de muscle ou de fascia de la main	86.7D.1A ↔	Plastie à lambeau libre microvascularisé et anastomosé, aux fesses
		86.7D.1B ↔	Plastie à lambeau libre microvascularisé et anastomosé, à la cuisse et au genou
		86.7D.1C ↔	Plastie à lambeau libre microvascularisé et anastomosé, à la jambe
		86.7D.1D ↔	Plastie à lambeau libre microvascularisé et anastomosé, au pied

DRG F06**Opération de pontage coronarien**

Procédure dans le tableau F06-4

DRG F06A**Opération de pontage coronarien, avec procédures opératoires complexes en plusieurs temps ou procédures de complication ou implantation d'un stimulateur cardiaque ou avec intervention vasculaire coûteuse ou diagnostic complexe avec intervention particulière, et insuffisance totale ou traitement complexe de soins intermédiaires**

Procédures opératoires complexes en plusieurs temps ou Procédures de complication ou au moins une procédure dans le tableau F06-5 et procédure dans le tableau F06-6 ou procédure dans le tableau F06-7 ou (Procédures de complication ou procédure dans le tableau F06-8 ou procédure dans le tableau F06-9 ou (diagnostic principal dans le tableau F06-1 ou procédure dans le tableau F06-10) et procédure dans le tableau F06-11 ou au moins une procédure dans le tableau F06-12 et (diagnostic principal dans le tableau F06-1 ou au moins une procédure dans le tableau F06-13)) et (diagnostic dans le tableau F06-2 et diagnostic dans le tableau F06-3 ou procédure au moins de deux tableaux F06-14, F06-15)

DRG F06B**Opération de pontage coronarien, avec intervention vasculaire coûteuse ou diagnostic complexe avec intervention particulière ou CC extrêmement sévères, avec insuffisance totale**

Procédures de complication ou procédure dans le tableau F06-8 ou procédure dans le tableau F06-9 ou (diagnostic principal dans le tableau F06-1 ou procédure dans le tableau F06-10) et procédure dans le tableau F06-11 ou au moins une procédure dans le tableau F06-12 et (diagnostic principal dans le tableau F06-1 ou au moins une procédure dans le tableau F06-13) ou (au moins une procédure dans le tableau F06-16 ou PCCL > 3) et (diagnostic dans le tableau F06-2 et diagnostic dans le tableau F06-3)

DRG F06C**Opération de pontage coronarien, avec intervention particulière ou CC extrêmement sévères**

Au moins une procédure dans le tableau F06-16 ou PCCL > 3

DRG F06D**Opération de pontage coronarien****Diagnostic F06-1**

I21.0	Infarctus transmural aigu du myocarde, de la paroi antérieure	I21.9	Infarctus aigu du myocarde, sans précision
I21.1	Infarctus transmural aigu du myocarde, de la paroi inférieure	I22.0	Infarctus du myocarde à répétition, de la paroi antérieure
I21.2	Infarctus transmural aigu du myocarde d'autres localisations	I22.1	Infarctus du myocarde à répétition, de la paroi inférieure
I21.3	Infarctus transmural aigu du myocarde, de localisation non précisée	I22.8	Infarctus du myocarde à répétition d'autres localisations
I21.4	Infarctus sous-endocardique aigu du myocarde	I22.9	Infarctus du myocarde à répétition, de localisation non précisée

Procédure F06-10

35.95 ↔	Révision d'opération corrective du cœur	35.G2.12 ↔	Révision d'un remplacement de la valve mitrale, avec thoracotomie mini-invasive (sternotomie partielle supérieure, thoracotomie latérale) comme voie d'abord
35.G0 ↔	Révision d'un remplacement de la valve, SAP	35.G2.13 ↔	Révision d'un remplacement de la valve mitrale, par voie endovasculaire
35.G1.11 ↔	Révision d'un remplacement de la valve aortique, avec sternotomie totale comme voie d'abord	35.G2.14 ↔	Révision d'un remplacement de la valve mitrale, par voie transapicale
35.G1.12 ↔	Révision d'un remplacement de la valve aortique, avec thoracotomie mini-invasive (sternotomie partielle supérieure, thoracotomie latérale) comme voie d'abord	35.G3.11 ↔	Révision d'un remplacement de la valve pulmonaire, avec sternotomie totale comme voie d'abord
35.G1.13 ↔	Révision d'un remplacement de la valve aortique, par voie endovasculaire	35.G3.12 ↔	Révision d'un remplacement de la valve pulmonaire, avec thoracotomie mini-invasive (sternotomie partielle supérieure, thoracotomie latérale) comme voie d'abord
35.G1.14 ↔	Révision d'un remplacement de la valve aortique, par voie transapicale	35.G3.13 ↔	Révision d'un remplacement de la valve pulmonaire, par voie endovasculaire
35.G2.11 ↔	Révision d'un remplacement de la valve mitrale, avec sternotomie totale comme voie d'abord		

35.G3.14 ↔ Révision d'un remplacement de la valve pulmonaire, par voie transapicale	35.G9 ↔ Révision d'un remplacement de valve cardiaque, autre
35.G4.11 ↔ Révision d'un remplacement de la valve tricuspide, avec sternotomie totale comme voie d'abord	36.39.00 ↔ Autre revascularisation cardiaque, SAP
35.G4.12 ↔ Révision d'un remplacement de la valve tricuspide, avec thoracotomie mini-invasive (sternotomie partielle supérieure, thoracotomie latérale) comme voie d'abord	36.39.10 ↔ Revascularisation cardiaque par patches d'élargissement des artères coronaires
35.G4.13 ↔ Révision d'un remplacement de la valve tricuspide, par voie endovasculaire	36.39.11 ↔ Révision de pontage coronaire
35.G4.14 ↔ Révision d'un remplacement de la valve tricuspide, par voie transapicale	36.39.12 ↔ Nouveau pontage coronaire
	36.39.13 ↔ Transposition d'artère coronaire
	36.39.99 ↔ Autre revascularisation cardiaque, autre

Procédure F06-11

37.33.00 ↔ Excision ou destruction d'autre lésion ou tissu du cœur, par voie ouverte, SAP	37.33.20 ↔ Excision d'autre lésion ou tissu du cœur, par voie ouverte
37.33.10 ↔ Excision ou destruction d'éléments du système de conduction des stimuli, par voie ouverte, SAP	37.33.30 ↔ Destruction d'autre lésion ou tissu du cœur, par voie ouverte
37.33.11 ↔ Excision ou destruction d'éléments du système de conduction des stimuli, par voie ouverte, techniques d'ablation pour le traitement de tachyarythmie	37.33.99 ↔ Excision ou destruction d'autre lésion ou tissu du cœur, par voie ouverte, autre
37.33.19 ↔ Excision ou destruction d'éléments du système de conduction des stimuli, par voie ouverte, autre	

Procédure F06-12

00.66.00 ↔ Angioplastie coronaire transluminale percutanée [PTCA] ou athérectomie coronaire, SAP	35.B1.14 ↔ Dilatation de valve tricuspide, par voie endovasculaire
00.66.09 ↔ Angioplastie coronaire transluminale percutanée [PTCA] ou athérectomie coronaire, autre	35.B9 ↔ Dilatation de valve, autre
00.66.10 ↔ Fermeture transluminale percutanée de fistule coronaire	35.C2.13 ↔ Reconstruction des cuspidés de la valve mitrale, par voie endovasculaire
00.66.20 ↔ Angioplastie coronaire transluminale percutanée [PTCA] à ballonnet, SAP	35.C2.14 ↔ Reconstruction des cuspidés de la valve mitrale, guidée par cathéter, par voie transapicale
00.66.21 ↔ Angioplastie coronaire [PTCA] à ballonnet libérant des substances médicamenteuses	35.C3.13 ↔ Reconstruction des cuspidés de la valve pulmonaire, par voie endovasculaire
00.66.22 ↔ Angioplastie coronaire [PTCA] à ballonnet enduit d'anticorps	35.C3.14 ↔ Reconstruction des cuspidés de la valve pulmonaire, guidée par cathéter, par voie transapicale
00.66.29 ↔ Angioplastie coronaire [PTCA] à ballonnet, autre	35.C4.13 ↔ Reconstruction des cuspidés de la valve tricuspide, par voie endovasculaire
00.66.30 ↔ Angioplastie coronaire transluminale percutanée [PTCA] par l'athérectomie rotative	35.C4.14 ↔ Reconstruction des cuspidés de la valve tricuspide, guidée par cathéter, par voie transapicale
00.66.31 ↔ Angioplastie coronaire transluminale percutanée par angioplastie laser	35.D2.21 ↔ Annuloplastie de la valve mitrale, transartérielle
00.66.32 ↔ Angioplastie coronaire transluminale percutanée par athérectomie	35.D2.22 ↔ Annuloplastie de la valve mitrale, transveineuse
00.66.33 ↔ Angioplastie coronaire transluminale percutanée par extraction de corps étranger	35.D2.23 ↔ Annuloplastie de la valve mitrale, par le sinus coronaire
00.66.36 ↔ Angioplastie coronaire transluminale percutanée par thrombectomie	35.E1.00 ↔ Valvuloplastie de la valve aortique, SAP
00.66.37 ↔ Intervention vasculaire transluminale percutanée sur les coronaires par lithotripsie	35.E1.09 ↔ Valvuloplastie de la valve aortique, autre
00.66.3A ↔ Intervention vasculaire transluminale percutanée sur les coronaires par les colatéraux du vaisseau correspondant	35.E1.13 ↔ Valvuloplastie de la valve aortique, par voie endovasculaire
00.66.40 ↔ Embolisation sélective de coronaires, sans autre précision	35.E1.14 ↔ Valvuloplastie de la valve aortique, guidée par cathéter, par voie transapicale
00.66.41 ↔ Embolisation sélective de coronaires par coils	35.E2.00 ↔ Valvuloplastie de valve mitrale, NAS
00.66.42 ↔ Embolisation sélective de coronaires par ballonnets (détachables) embolisants	35.E2.09 ↔ Valvuloplastie de valve mitrale, autre
00.66.43 ↔ Embolisation sélective de coronaires par filtres [parapluie]	35.E2.13 ↔ Valvuloplastie de la valve mitrale, par voie endovasculaire, transartérielle
00.66.44 ↔ Embolisation sélective de coronaires par plugs	35.E2.14 ↔ Valvuloplastie de la valve mitrale, par voie endovasculaire, transveineuse
00.66.49 ↔ Embolisation sélective de coronaires, autre	35.E2.15 ↔ Valvuloplastie de la valve mitrale, guidée par cathéter, par voie transapicale
35.B0 ↔ Dilatation de valve, SAP	35.E3.00 ↔ Valvuloplastie de valve pulmonaire, SAP
35.B1.11 ↔ Dilatation de valve aortique, par voie endovasculaire	35.E3.09 ↔ Valvuloplastie de valve pulmonaire, autre
35.B1.12 ↔ Dilatation de valve mitrale, par voie endovasculaire	35.E3.13 ↔ Valvuloplastie de la valve pulmonaire, par voie endovasculaire
35.B1.13 ↔ Dilatation de valve pulmonaire, par voie endovasculaire	35.E3.14 ↔ Valvuloplastie de la valve pulmonaire, guidée par cathéter, par voie transapicale
	35.E4.00 ↔ Valvuloplastie de la valve tricuspide, SAP
	35.E4.09 ↔ Valvuloplastie de la valve tricuspide, autre

35.E4.14 ↔	Valvuloplastie de la valve tricuspide, guidée par cathéter, par voie transapicale	37.9C.11 †↔	Examen par cathétérisme transseptal du cœur gauche
35.E4.15 ↔	Valvuloplastie de la valve tricuspide, par voie endovasculaire, transartérielle	37.9C.19 †↔	Examen par cathétérisme transseptal du cœur, autre
35.E4.16 ↔	Valvuloplastie de la valve tricuspide, par voie endovasculaire, transveineuse	37.9C.21 †↔	Ponction transseptale par cathéter dans le cœur
37.21 †↔	Cathétérisme cardiaque droit	37.9C.29 †↔	Intervention transseptale par cathéter dans le cœur, autre
37.22 †↔	Cathétérisme cardiaque gauche	88.43 †↔	Artériographie d'artère pulmonaire
37.23 †↔	Cathétérisme cardiaque combiné, droit et gauche	88.50 †↔	Angiocardiographie, SAP
37.28 †↔	Échocardiographie intracardiaque [EIC]	88.52 †↔	Angiographie du cœur droit
37.34.00 †↔	Excision ou destruction d'autre lésion ou tissu du cœur, autre voie d'abord, SAP	88.53 †↔	Angiographie du cœur gauche
37.34.09 †↔	Excision ou destruction d'autre lésion ou tissu du cœur, par autre voie d'abord, autre	88.54 †↔	Angiographie du cœur combinée, gauche et droite
37.9B.13 ↔	Enlèvement d'implants cardiaques, par voie transluminale percutanée	88.55 †↔	Artériographie coronaire avec un seul cathéter
		88.56 †↔	Artériographie coronaire avec deux cathéters
		88.57 †↔	Autre artériographie coronaire, SAP

Procédure F06-13

35.95 ↔	Révision d'opération corrective du cœur	35.G4.12 ↔	Révision d'un remplacement de la valve tricuspide, avec thoracotomie mini-invasive (sternotomie partielle supérieure, thoracotomie latérale) comme voie d'abord
35.G0 ↔	Révision d'un remplacement de la valve, SAP	35.G4.13 ↔	Révision d'un remplacement de la valve tricuspide, par voie endovasculaire
35.G1.11 ↔	Révision d'un remplacement de la valve aortique, avec sternotomie totale comme voie d'abord	35.G4.14 ↔	Révision d'un remplacement de la valve tricuspide, par voie transapicale
35.G1.12 ↔	Révision d'un remplacement de la valve aortique, avec thoracotomie mini-invasive (sternotomie partielle supérieure, thoracotomie latérale) comme voie d'abord	35.G9 ↔	Révision d'un remplacement de valve cardiaque, autre
35.G1.13 ↔	Révision d'un remplacement de la valve aortique, par voie endovasculaire	36.39.00 ↔	Autre revascularisation cardiaque, SAP
35.G1.14 ↔	Révision d'un remplacement de la valve aortique, par voie transapicale	36.39.10 ↔	Revascularisation cardiaque par patches d'élargissement des artères coronaires
35.G2.11 ↔	Révision d'un remplacement de la valve mitrale, avec sternotomie totale comme voie d'abord	36.39.11 ↔	Révision de pontage coronaire
35.G2.12 ↔	Révision d'un remplacement de la valve mitrale, avec thoracotomie mini-invasive (sternotomie partielle supérieure, thoracotomie latérale) comme voie d'abord	36.39.12 ↔	Nouveau pontage coronaire
35.G2.13 ↔	Révision d'un remplacement de la valve mitrale, par voie endovasculaire	36.39.13 ↔	Transposition d'artère coronaire
35.G2.14 ↔	Révision d'un remplacement de la valve mitrale, par voie transapicale	36.39.99 ↔	Autre revascularisation cardiaque, autre
35.G3.11 ↔	Révision d'un remplacement de la valve pulmonaire, avec sternotomie totale comme voie d'abord	37.33.00 ↔	Excision ou destruction d'autre lésion ou tissu du cœur, par voie ouverte, SAP
35.G3.12 ↔	Révision d'un remplacement de la valve pulmonaire, avec thoracotomie mini-invasive (sternotomie partielle supérieure, thoracotomie latérale) comme voie d'abord	37.33.10 ↔	Excision ou destruction d'éléments du système de conduction des stimuli, par voie ouverte, SAP
35.G3.13 ↔	Révision d'un remplacement de la valve pulmonaire, par voie endovasculaire	37.33.11 ↔	Excision ou destruction d'éléments du système de conduction des stimuli, par voie ouverte, techniques d'ablation pour le traitement de tachyarythmie
35.G3.14 ↔	Révision d'un remplacement de la valve pulmonaire, par voie transapicale	37.33.19 ↔	Excision ou destruction d'éléments du système de conduction des stimuli, par voie ouverte, autre
35.G4.11 ↔	Révision d'un remplacement de la valve tricuspide, avec sternotomie totale comme voie d'abord	37.33.20 ↔	Excision d'autre lésion ou tissu du cœur, par voie ouverte
		37.33.30 ↔	Destruction d'autre lésion ou tissu du cœur, par voie ouverte
		37.33.99 ↔	Excision ou destruction d'autre lésion ou tissu du cœur, par voie ouverte, autre

Procédure F06-14

99.B7.13 †↔	Traitement complexe de médecine intensive, 185 à 360 points de dépense	99.B7.14 †↔	Traitement complexe de médecine intensive, 361 à 552 points de dépense
-------------	--	-------------	--

Procédure F06-15

99.B8.13 †↔	Traitement complexe en U-IMC chez l'adulte, 185 à 360 points de dépense	99.B8.14 †↔	Traitement complexe en U-IMC chez l'adulte, 361 à 552 points de dépense
-------------	---	-------------	---

Procédure F06-16

00.66.00 ↔	Angioplastie coronaire transluminale percutanée [PTCA] ou athérectomie coronaire, SAP	35.E1.14 ↔	Valvuloplastie de la valve aortique, guidée par cathéter, par voie transapicale
00.66.09 ↔	Angioplastie coronaire transluminale percutanée [PTCA] ou athérectomie coronaire, autre	35.E2.00 ↔	Valvuloplastie de valve mitrale, NAS
00.66.10 ↔	Fermeture transluminale percutanée de fistule coronaire	35.E2.09 ↔	Valvuloplastie de valve mitrale, autre
00.66.20 ↔	Angioplastie coronaire transluminale percutanée [PTCA] à ballonnet, SAP	35.E2.13 ↔	Valvuloplastie de la valve mitrale, par voie endovasculaire, transartérielle
00.66.21 ↔	Angioplastie coronaire [PTCA] à ballonnet libérant des substances médicamenteuses	35.E2.14 ↔	Valvuloplastie de la valve mitrale, par voie endovasculaire, transveineuse
00.66.22 ↔	Angioplastie coronaire [PTCA] à ballonnet enduit d'anticorps	35.E2.15 ↔	Valvuloplastie de la valve mitrale, guidée par cathéter, par voie transapicale
00.66.29 ↔	Angioplastie coronaire [PTCA] à ballonnet, autre	35.E3.00 ↔	Valvuloplastie de valve pulmonaire, SAP
00.66.30 ↔	Angioplastie coronaire transluminale percutanée [PTCA] par l'athérectomie rotative	35.E3.09 ↔	Valvuloplastie de valve pulmonaire, autre
00.66.31 ↔	Angioplastie coronaire transluminale percutanée par angioplastie laser	35.E3.13 ↔	Valvuloplastie de la valve pulmonaire, par voie endovasculaire
00.66.32 ↔	Angioplastie coronaire transluminale percutanée par athérectomie	35.E3.14 ↔	Valvuloplastie de la valve pulmonaire, guidée par cathéter, par voie transapicale
00.66.33 ↔	Angioplastie coronaire transluminale percutanée par extraction de corps étranger	35.E4.00 ↔	Valvuloplastie de la valve tricuspide, SAP
00.66.36 ↔	Angioplastie coronaire transluminale percutanée par thrombectomie	35.E4.09 ↔	Valvuloplastie de la valve tricuspide, autre
00.66.37 ↔	Intervention vasculaire transluminale percutanée sur les coronaires par lithotripsie	35.E4.14 ↔	Valvuloplastie de la valve tricuspide, guidée par cathéter, par voie transapicale
00.66.3A ↔	Intervention vasculaire transluminale percutanée sur les coronaires par les colatéraux du vaisseau correspondant	35.E4.15 ↔	Valvuloplastie de la valve tricuspide, par voie endovasculaire, transartérielle
00.66.40 ↔	Embolisation sélective de coronaires, sans autre précision	35.E4.16 ↔	Valvuloplastie de la valve tricuspide, par voie endovasculaire, transveineuse
00.66.41 ↔	Embolisation sélective de coronaires par coils	37.21 †↔	Cathétérisme cardiaque droit
00.66.42 ↔	Embolisation sélective de coronaires par ballonnets (détachables) embolisants	37.22 †↔	Cathétérisme cardiaque gauche
00.66.43 ↔	Embolisation sélective de coronaires par filtres [parapluie]	37.23 †↔	Cathétérisme cardiaque combiné, droit et gauche
00.66.44 ↔	Embolisation sélective de coronaires par plugs	37.28 †↔	Échocardiographie intracardiaque [EIC]
00.66.49 ↔	Embolisation sélective de coronaires, autre	37.33.00 ↔	Excision ou destruction d'autre lésion ou tissu du cœur, par voie ouverte, SAP
35.B0 ↔	Dilatation de valve, SAP	37.33.10 ↔	Excision ou destruction d'éléments du système de conduction des stimuli, par voie ouverte, SAP
35.B1.11 ↔	Dilatation de valve aortique, par voie endovasculaire	37.33.11 ↔	Excision ou destruction d'éléments du système de conduction des stimuli, par voie ouverte, techniques d'ablation pour le traitement de tachyarythmie
35.B1.12 ↔	Dilatation de valve mitrale, par voie endovasculaire	37.33.19 ↔	Excision ou destruction d'éléments du système de conduction des stimuli, par voie ouverte, autre
35.B1.13 ↔	Dilatation de valve pulmonaire, par voie endovasculaire	37.33.20 ↔	Excision d'autre lésion ou tissu du cœur, par voie ouverte
35.B1.14 ↔	Dilatation de valve tricuspide, par voie endovasculaire	37.33.30 ↔	Destruction d'autre lésion ou tissu du cœur, par voie ouverte
35.B9 ↔	Dilatation de valve, autre	37.33.99 ↔	Excision ou destruction d'autre lésion ou tissu du cœur, par voie ouverte, autre
35.C2.13 ↔	Reconstruction des cuspidés de la valve mitrale, par voie endovasculaire	37.34.00 †↔	Excision ou destruction d'autre lésion ou tissu du cœur, autre voie d'abord, SAP
35.C2.14 ↔	Reconstruction des cuspidés de la valve mitrale, guidée par cathéter, par voie transapicale	37.34.09 †↔	Excision ou destruction d'autre lésion ou tissu du cœur, par autre voie d'abord, autre
35.C3.13 ↔	Reconstruction des cuspidés de la valve pulmonaire, par voie endovasculaire	37.9B.13 ↔	Enlèvement d'implants cardiaques, par voie transluminale percutanée
35.C3.14 ↔	Reconstruction des cuspidés de la valve pulmonaire, guidée par cathéter, par voie transapicale	37.9C.11 †↔	Examen par cathétérisme transseptal du cœur gauche
35.C4.13 ↔	Reconstruction des cuspidés de la valve tricuspide, par voie endovasculaire	37.9C.19 †↔	Examen par cathétérisme transseptal du cœur, autre
35.C4.14 ↔	Reconstruction des cuspidés de la valve tricuspide, guidée par cathéter, par voie transapicale	37.9C.21 †↔	Ponction transseptale par cathéter dans le cœur
35.D2.21 ↔	Annuloplastie de la valve mitrale, transartérielle	37.9C.29 †↔	Intervention transseptale par cathéter dans le cœur, autre
35.D2.22 ↔	Annuloplastie de la valve mitrale, transveineuse	38.6A †↔	Excision endoscopique d'un vaisseau sanguin pour transplantation
35.D2.23 ↔	Annuloplastie de la valve mitrale, par le sinus coronaire	88.43 †↔	Artériographie d'artère pulmonaire
35.E1.00 ↔	Valvuloplastie de la valve aortique, SAP	88.50 †↔	Angiocardiographie, SAP
35.E1.09 ↔	Valvuloplastie de la valve aortique, autre	88.52 †↔	Angiographie du cœur droit
35.E1.13 ↔	Valvuloplastie de la valve aortique, par voie endovasculaire	88.53 †↔	Angiographie du cœur gauche
		88.54 †↔	Angiographie du cœur combinée, gauche et droite
		88.55 †↔	Artériographie coronaire avec un seul cathéter
		88.56 †↔	Artériographie coronaire avec deux cathéters
		88.57 †↔	Autre artériographie coronaire, SAP

Diagnostic F06-2

I50.01 Insuffisance cardiaque droite secondaire

Diagnostic F06-3

I50.13 Insuffisance cardiaque gauche: Avec symptôme en cas d'effort léger

I50.14 Insuffisance cardiaque gauche: Avec symptôme au repos

Procédure F06-4

- 36.03.00 ↔ Angioplastie d'artère coronaire à thorax ouvert, SAP
- 36.03.09 ↔ Angioplastie d'artère coronaire à thorax ouvert, autre
- 36.03.11 ↔ Endartériectomie d'artère coronaire, par chirurgie ouverte
- 36.03.12 ↔ Endartériectomie d'artère coronaire avec patch, par chirurgie ouverte
- 36.03.21 ↔ Endartériectomie d'artère coronaire, par chirurgie ouverte, avec implantation de stents sans libération de substance médicamenteuse, dans une artère coronaire
- 36.03.22 ↔ Endartériectomie d'artère coronaire, par chirurgie ouverte, avec implantation de stents sans libération de substance médicamenteuse, dans plusieurs artères coronaires
- 36.03.31 ↔ Endartériectomie d'artère coronaire, par chirurgie ouverte, avec implantation de stents auto-expansibles sans libération de substance médicamenteuse, dans une artère coronaire
- 36.03.32 ↔ Endartériectomie d'artère coronaire, par chirurgie ouverte, avec implantation de stents auto-expansibles sans libération de substance médicamenteuse, dans plusieurs artères coronaires
- 36.03.41 ↔ Endartériectomie d'artère coronaire, par chirurgie ouverte, avec implantation d'un stent de bifurcation, sans libération de substance médicamenteuse
- 36.03.51 ↔ Endartériectomie d'artère coronaire, par chirurgie ouverte, avec implantation de stents avec libération de substance médicamenteuse, dans une artère coronaire
- 36.03.52 ↔ Endartériectomie d'artère coronaire, par chirurgie ouverte, avec implantation de stents avec libération de substance médicamenteuse, dans plusieurs artères coronaires
- 36.03.61 ↔ Endartériectomie d'artère coronaire, par chirurgie ouverte, avec implantation de stents auto-expansibles avec libération de substance médicamenteuse, dans une artère coronaire
- 36.03.62 ↔ Endartériectomie d'artère coronaire, par chirurgie ouverte, avec implantation de stents auto-expansibles avec libération de substance médicamenteuse, dans plusieurs artères coronaires
- 36.03.71 ↔ Endartériectomie d'artère coronaire, par chirurgie ouverte, avec implantation d'un stent de bifurcation avec libération de substance médicamenteuse
- 36.03.81 ↔ Endartériectomie d'artère coronaire, par chirurgie ouverte, avec implantation de stents imprégnés dans une artère coronaire
- 36.03.82 ↔ Endartériectomie d'artère coronaire, par chirurgie ouverte, avec implantation de stents imprégnés dans plusieurs artères coronaires
- 36.10 ↔ Pontage aorto-coronaire pour revascularisation cardiaque, SAP
- 36.11.00 ↔ Pontage (aorto-)coronaire simple, par technique et par matériel, SAP
- 36.11.21 ↔ Pontage (aorto-)coronaire simple, chirurgical ouvert (thoracotomie, mini-thoracotomie, sternotomie), avec artère autogène, artère radiale
- 36.11.22 ↔ Pontage (aorto-)coronaire simple, chirurgical ouvert (thoracotomie, mini-thoracotomie, sternotomie), avec artère autogène, artère mammaire interne (artère thoracique interne)
- 36.11.23 ↔ Pontage (aorto-)coronaire simple, chirurgical ouvert (thoracotomie, mini-thoracotomie, sternotomie), avec artère autogène, greffon libre d'artère mammaire interne [AMI] [artère thoracique interne]
- 36.11.24 ↔ Pontage (aorto-)coronaire simple, chirurgical ouvert (thoracotomie, mini-thoracotomie, sternotomie), avec artère autogène, artère abdominale
- 36.11.25 ↔ Pontage (aorto-)coronaire simple, chirurgical ouvert (thoracotomie, mini-thoracotomie, sternotomie), avec artère autogène, autre artère
- 36.11.26 ↔ Pontage (aorto-)coronaire simple, chirurgical ouvert (thoracotomie, mini-thoracotomie, sternotomie), avec veine autogène, sans treillis externe de stabilisation
- 36.11.27 ↔ Pontage (aorto-)coronaire simple, chirurgical ouvert (thoracotomie, mini-thoracotomie, sternotomie), avec veine autogène, avec treillis externe de stabilisation
- 36.11.28 ↔ Pontage (aorto-)coronaire simple, chirurgical ouvert (thoracotomie, mini-thoracotomie, sternotomie), avec xéno greffe
- 36.11.2A ↔ Pontage (aorto-)coronaire simple, chirurgical ouvert (thoracotomie, mini-thoracotomie, sternotomie), avec prothèse vasculaire
- 36.11.31 ↔ Pontage (aorto-)coronaire simple, mini-invasif, avec artère autogène, artère radiale
- 36.11.32 ↔ Pontage (aorto-)coronaire simple, mini-invasif, avec artère autogène, artère mammaire interne (artère thoracique interne)
- 36.11.33 ↔ Pontage (aorto-)coronaire simple, mini-invasif, avec artère autogène, greffon libre d'artère mammaire interne [IMA] [artère thoracique interne]
- 36.11.34 ↔ Pontage (aorto-)coronaire simple, mini-invasif, avec artère autogène, artère abdominale
- 36.11.35 ↔ Pontage (aorto-)coronaire simple, mini-invasif, avec artère autogène, autre artère
- 36.11.36 ↔ Pontage (aorto-)coronaire simple, mini-invasif, avec veine autogène, sans treillis externe de stabilisation
- 36.11.37 ↔ Pontage (aorto-)coronaire simple, mini-invasif, avec veine autogène, avec treillis externe de stabilisation
- 36.11.38 ↔ Pontage (aorto-)coronaire simple, mini-invasif, avec xéno greffe
- 36.11.3A ↔ Pontage (aorto-)coronaire simple, mini-invasif, avec prothèse vasculaire
- 36.11.99 ↔ Pontage (aorto-)coronaire simple, par technique et par matériel, autre
- 36.12.00 ↔ Double pontage (aorto-)coronaire, par technique et par matériel, SAP
- 36.12.21 ↔ Double pontage (aorto-)coronaire, chirurgical ouvert (thoracotomie, mini-thoracotomie, sternotomie), avec artère autogène, artère radiale

36.12.22 ↔	Double pontage (aorto-)coronaire, chirurgical ouvert (thoracotomie, mini-thoracotomie, sternotomie), avec artère autogène, artère mammaire interne (artère thoracique interne)	36.13.26 ↔	Triple pontage (aorto-)coronaire, chirurgical ouvert (thoracotomie, mini-thoracotomie, sternotomie), avec veine autogène, sans treillis externe de stabilisation
36.12.23 ↔	Double pontage (aorto-)coronaire, chirurgical ouvert (thoracotomie, mini-thoracotomie, sternotomie), avec artère autogène, greffon libre d'artère mammaire interne [AMI] [artère thoracique interne]	36.13.27 ↔	Triple pontage (aorto-)coronaire, chirurgical ouvert (thoracotomie, mini-thoracotomie, sternotomie), avec veine autogène, avec treillis externe de stabilisation
36.12.24 ↔	Double pontage (aorto-)coronaire, chirurgical ouvert (thoracotomie, mini-thoracotomie, sternotomie), avec artère autogène, artère abdominale	36.13.28 ↔	Triple pontage (aorto-)coronaire, chirurgical ouvert (thoracotomie, mini-thoracotomie, sternotomie), avec xéno greffe
36.12.25 ↔	Double pontage (aorto-)coronaire, chirurgical ouvert (thoracotomie, mini-thoracotomie, sternotomie), avec artère autogène, autre artère	36.13.2A ↔	Triple pontage (aorto-)coronaire, chirurgical ouvert (thoracotomie, mini-thoracotomie, sternotomie), avec prothèse vasculaire
36.12.26 ↔	Double pontage (aorto-)coronaire, chirurgical ouvert (thoracotomie, mini-thoracotomie, sternotomie), avec veine autogène, sans treillis externe de stabilisation	36.13.31 ↔	Triple pontage (aorto-)coronaire, mini-invasif, avec artère autogène, artère radiale
36.12.27 ↔	Double pontage (aorto-)coronaire, chirurgical ouvert (thoracotomie, mini-thoracotomie, sternotomie), avec veine autogène, avec treillis externe de stabilisation	36.13.32 ↔	Triple pontage (aorto-)coronaire, mini-invasif, avec artère autogène, artère mammaire interne [artère thoracique interne]
36.12.28 ↔	Double pontage (aorto-)coronaire, chirurgical ouvert (thoracotomie, mini-thoracotomie, sternotomie), avec xéno greffe	36.13.33 ↔	Triple pontage (aorto-)coronaire, mini-invasif, avec artère autogène, greffon libre d'artère mammaire interne [IMA] [artère thoracique interne]
36.12.2A ↔	Double pontage (aorto-)coronaire, chirurgical ouvert (thoracotomie, mini-thoracotomie, sternotomie), avec prothèse vasculaire	36.13.34 ↔	Triple pontage (aorto-)coronaire, mini-invasif, avec artère autogène, artère abdominale
36.12.31 ↔	Double pontage (aorto-)coronaire, mini-invasif, avec artère autogène, artère radiale	36.13.35 ↔	Triple pontage (aorto-)coronaire, mini-invasif, avec artère autogène, autre artère
36.12.32 ↔	Double pontage (aorto-)coronaire, mini-invasif, avec artère autogène, artère mammaire interne [artère thoracique interne]	36.13.36 ↔	Triple pontage (aorto-)coronaire, mini-invasif, avec veine autogène, sans treillis externe de stabilisation
36.12.33 ↔	Double pontage (aorto-)coronaire, mini-invasif, avec artère autogène, greffon libre d'artère mammaire interne [IMA] [artère thoracique interne]	36.13.37 ↔	Triple pontage (aorto-)coronaire, mini-invasif, avec veine autogène, avec treillis externe de stabilisation
36.12.34 ↔	Double pontage (aorto-)coronaire, mini-invasif, avec artère autogène, artère abdominale	36.13.38 ↔	Triple pontage (aorto-)coronaire, mini-invasif, avec xéno greffe
36.12.35 ↔	Double pontage (aorto-)coronaire, mini-invasif, avec artère autogène, autre artère	36.13.3A ↔	Triple pontage (aorto-)coronaire, mini-invasif, avec prothèse vasculaire
36.12.36 ↔	Double pontage (aorto-)coronaire, mini-invasif, avec veine autogène, sans treillis externe de stabilisation	36.13.99 ↔	Triple pontage (aorto-)coronaire, par technique et par matériel, autre
36.12.37 ↔	Double pontage (aorto-)coronaire, mini-invasif, avec veine autogène, avec treillis externe de stabilisation	36.18.00 ↔	Quadruple pontage (aorto-)coronaire, par technique et par matériel, SAP
36.12.38 ↔	Double pontage (aorto-)coronaire, mini-invasif, avec xéno greffe	36.18.11 ↔	Quadruple pontage (aorto-)coronaire, chirurgical ouvert (thoracotomie, mini-thoracotomie, sternotomie), avec artère autogène, artère radiale
36.12.3A ↔	Double pontage (aorto-)coronaire, mini-invasif, avec prothèse vasculaire	36.18.12 ↔	Quadruple pontage (aorto-)coronaire, chirurgical ouvert (thoracotomie, mini-thoracotomie, sternotomie), avec artère autogène, artère mammaire interne [artère thoracique interne]
36.12.99 ↔	Double pontage (aorto-)coronaire, par technique et par matériel, autre	36.18.13 ↔	Quadruple pontage (aorto-)coronaire, chirurgical ouvert (thoracotomie, mini-thoracotomie, sternotomie), avec artère autogène, greffon libre d'artère mammaire interne [AMI] [artère thoracique interne]
36.13.00 ↔	Triple pontage (aorto-)coronaire, par technique et par matériel, SAP	36.18.14 ↔	Quadruple pontage (aorto-)coronaire, chirurgical ouvert (thoracotomie, mini-thoracotomie, sternotomie), avec artère autogène, artère abdominale
36.13.21 ↔	Triple pontage (aorto-)coronaire, chirurgical ouvert (thoracotomie, mini-thoracotomie, sternotomie), avec artère autogène, artère radiale	36.18.15 ↔	Quadruple pontage (aorto-)coronaire, chirurgical ouvert (thoracotomie, mini-thoracotomie, sternotomie), avec artère autogène, autre artère
36.13.22 ↔	Triple pontage (aorto-)coronaire, chirurgical ouvert (thoracotomie, mini-thoracotomie, sternotomie), avec artère autogène, artère mammaire interne (artère thoracique interne)	36.18.16 ↔	Quadruple pontage (aorto-)coronaire, chirurgical ouvert (thoracotomie, mini-thoracotomie, sternotomie), avec veine autogène, sans treillis externe de stabilisation
36.13.23 ↔	Triple pontage (aorto-)coronaire, chirurgical ouvert (thoracotomie, mini-thoracotomie, sternotomie), avec artère autogène, greffon libre d'artère mammaire interne [AMI] [artère thoracique interne]	36.18.17 ↔	Quadruple pontage (aorto-)coronaire, chirurgical ouvert (thoracotomie, mini-thoracotomie, sternotomie), avec veine autogène, avec treillis externe de stabilisation
36.13.24 ↔	Triple pontage (aorto-)coronaire, chirurgical ouvert (thoracotomie, mini-thoracotomie, sternotomie), avec artère autogène, artère abdominale	36.18.18 ↔	Quadruple pontage (aorto-)coronaire, chirurgical ouvert (thoracotomie, mini-thoracotomie, sternotomie), avec xéno greffe
36.13.25 ↔	Triple pontage (aorto-)coronaire, chirurgical ouvert (thoracotomie, mini-thoracotomie, sternotomie), avec artère autogène, autre artère	36.18.1A ↔	Quadruple pontage (aorto-)coronaire, chirurgical ouvert (thoracotomie, mini-thoracotomie, sternotomie), avec prothèse vasculaire

- 36.18.21 ↔ Quadruple pontage (aorto-)coronaire, mini-invasif, avec artère autogène, artère radiale
- 36.18.22 ↔ Quadruple pontage (aorto-)coronaire, mini-invasif, avec artère autogène, artère mammaire interne [artère thoracique interne]
- 36.18.23 ↔ Quadruple pontage (aorto-)coronaire, mini-invasif, avec artère autogène, greffon libre d'artère mammaire interne [IMA] [artère thoracique interne]
- 36.18.24 ↔ Quadruple pontage (aorto-)coronaire, mini-invasif, avec artère autogène, artère abdominale
- 36.18.25 ↔ Quadruple pontage (aorto-)coronaire, mini-invasif, avec artère autogène, autre artère
- 36.18.26 ↔ Quadruple pontage (aorto-)coronaire, mini-invasif, avec veine autogène, sans treillis externe de stabilisation
- 36.18.27 ↔ Quadruple pontage (aorto-)coronaire, mini-invasif, avec veine autogène, avec treillis externe de stabilisation
- 36.18.28 ↔ Quadruple pontage (aorto-)coronaire, mini-invasif, avec xéno greffe
- 36.18.2A ↔ Quadruple pontage (aorto-)coronaire, mini-invasif, avec prothèse vasculaire
- 36.18.99 ↔ Quadruple pontage (aorto-)coronaire, par technique et par matériel, autre
- 36.19 ↔ Anastomose de pontage pour revascularisation du cœur, autre
- 36.1A.00 ↔ Quintuple pontage (aorto-)coronaire, par technique et par matériel, SAP
- 36.1A.11 ↔ Quintuple pontage (aorto-)coronaire, chirurgical ouvert (thoracotomie, mini-thoracotomie, sternotomie), avec artère autogène, artère radiale
- 36.1A.12 ↔ Quintuple pontage (aorto-)coronaire, chirurgical ouvert (thoracotomie, mini-thoracotomie, sternotomie), avec artère autogène, artère mammaire interne [artère thoracique interne]
- 36.1A.13 ↔ Quintuple pontage (aorto-)coronaire, chirurgical ouvert (thoracotomie, mini-thoracotomie, sternotomie), avec artère autogène, greffon libre d'artère mammaire interne [AMI] [artère thoracique interne]
- 36.1A.14 ↔ Quintuple pontage (aorto-)coronaire, chirurgical ouvert (thoracotomie, mini-thoracotomie, sternotomie), avec artère autogène, artère abdominale
- 36.1A.15 ↔ Quintuple pontage (aorto-)coronaire, chirurgical ouvert (thoracotomie, mini-thoracotomie, sternotomie), avec artère autogène, autre artère
- 36.1A.16 ↔ Quintuple pontage (aorto-)coronaire, chirurgical ouvert (thoracotomie, mini-thoracotomie, sternotomie), avec veine autogène, sans treillis externe de stabilisation
- 36.1A.17 ↔ Quintuple pontage (aorto-)coronaire, chirurgical ouvert (thoracotomie, mini-thoracotomie, sternotomie), avec veine autogène, avec treillis externe de stabilisation
- 36.1A.18 ↔ Quintuple pontage (aorto-)coronaire, chirurgical ouvert (thoracotomie, mini-thoracotomie, sternotomie), avec xéno greffe
- 36.1A.1A ↔ Quintuple pontage (aorto-)coronaire, chirurgical ouvert (thoracotomie, mini-thoracotomie, sternotomie), avec prothèse vasculaire
- 36.1A.21 ↔ Quintuple pontage (aorto-)coronaire, mini-invasif, avec artère autogène, artère radiale
- 36.1A.22 ↔ Quintuple pontage (aorto-)coronaire, mini-invasif, avec artère autogène, artère mammaire interne [artère thoracique interne]
- 36.1A.23 ↔ Quintuple pontage (aorto-)coronaire, mini-invasif, avec artère autogène, greffon libre d'artère mammaire interne [IMA] [artère thoracique interne]
- 36.1A.24 ↔ Quintuple pontage (aorto-)coronaire, mini-invasif, avec artère autogène, artère abdominale
- 36.1A.25 ↔ Quintuple pontage (aorto-)coronaire, mini-invasif, avec artère autogène, autre artère
- 36.1A.26 ↔ Quintuple pontage (aorto-)coronaire, mini-invasif, avec veine autogène, sans treillis externe de stabilisation
- 36.1A.27 ↔ Quintuple pontage (aorto-)coronaire, mini-invasif, avec veine autogène, avec treillis externe de stabilisation
- 36.1A.28 ↔ Quintuple pontage (aorto-)coronaire, mini-invasif, avec xéno greffe
- 36.1A.2A ↔ Quintuple pontage (aorto-)coronaire, mini-invasif, avec prothèse vasculaire
- 36.1A.99 ↔ Quintuple pontage (aorto-)coronaire, autre
- 36.1B.00 ↔ Pontage (aorto-)coronaire sextuple ou plus, par technique et par matériel, SAP
- 36.1B.11 ↔ Pontage (aorto-)coronaire sextuple ou plus, chirurgical ouvert (thoracotomie, mini-thoracotomie, sternotomie), avec artère autogène, artère radiale
- 36.1B.12 ↔ Pontage (aorto-)coronaire sextuple ou plus, chirurgical ouvert (thoracotomie, mini-thoracotomie, sternotomie), avec artère autogène, artère mammaire interne [artère thoracique interne]
- 36.1B.13 ↔ Pontage (aorto-)coronaire sextuple ou plus, chirurgical ouvert (thoracotomie, mini-thoracotomie, sternotomie), avec artère autogène, greffon libre d'artère mammaire interne [AMI] [artère thoracique interne]
- 36.1B.14 ↔ Pontage (aorto-)coronaire sextuple ou plus, chirurgical ouvert (thoracotomie, mini-thoracotomie, sternotomie), avec artère autogène, artère abdominale
- 36.1B.15 ↔ Pontage (aorto-)coronaire sextuple ou plus, chirurgical ouvert (thoracotomie, mini-thoracotomie, sternotomie), avec artère autogène, autre artère
- 36.1B.16 ↔ Pontage (aorto-)coronaire sextuple ou plus, chirurgical ouvert (thoracotomie, mini-thoracotomie, sternotomie), avec veine autogène, sans treillis externe de stabilisation
- 36.1B.17 ↔ Pontage (aorto-)coronaire sextuple ou plus, chirurgical ouvert (thoracotomie, mini-thoracotomie, sternotomie), avec veine autogène, avec treillis externe de stabilisation
- 36.1B.18 ↔ Pontage (aorto-)coronaire sextuple ou plus, chirurgical ouvert (thoracotomie, mini-thoracotomie, sternotomie), avec xéno greffe
- 36.1B.1A ↔ Pontage (aorto-)coronaire sextuple ou plus, chirurgical ouvert (thoracotomie, mini-thoracotomie, sternotomie), avec prothèse vasculaire
- 36.1B.21 ↔ Pontage (aorto-)coronaire sextuple ou plus, mini-invasif, avec artère autogène, artère radiale
- 36.1B.22 ↔ Pontage (aorto-)coronaire sextuple ou plus, mini-invasif, avec artère autogène, artère mammaire interne [artère thoracique interne]
- 36.1B.23 ↔ Pontage (aorto-)coronaire sextuple ou plus, mini-invasif, avec artère autogène, greffon libre d'artère mammaire interne [IMA] [artère thoracique interne]
- 36.1B.24 ↔ Pontage (aorto-)coronaire sextuple ou plus, mini-invasif, avec artère autogène, artère abdominale
- 36.1B.25 ↔ Pontage (aorto-)coronaire sextuple ou plus, mini-invasif, avec artère autogène, autre artère
- 36.1B.26 ↔ Pontage (aorto-)coronaire sextuple ou plus, mini-invasif, avec veine autogène, sans treillis externe de stabilisation
- 36.1B.27 ↔ Pontage (aorto-)coronaire sextuple ou plus, mini-invasif, avec veine autogène, avec treillis externe de stabilisation
- 36.1B.28 ↔ Pontage (aorto-)coronaire sextuple ou plus, mini-invasif, avec xéno greffe
- 36.1B.2A ↔ Pontage (aorto-)coronaire sextuple ou plus, mini-invasif, avec prothèse vasculaire

- 36.1B.99 ↔ Pontage (aorto-)coronaire sextuple ou plus, par technique et par matériel, autre
 36.2 ↔ Revascularisation cardiaque par implant artériel
 36.32 ↔ Autre revascularisation transmyocardique
 36.33 ↔ Revascularisation transmyocardique endoscopique
 36.39.00 ↔ Autre revascularisation cardiaque, SAP
 36.39.10 ↔ Revascularisation cardiaque par patches d'élargissement des artères coronaires
 36.39.11 ↔ Révision de pontage coronaire
 36.39.12 ↔ Nouveau pontage coronaire
 36.39.13 ↔ Transposition d'artère coronaire
 36.39.99 ↔ Autre revascularisation cardiaque, autre
 36.91 ↔ Réparation [cure] d'anévrisme de vaisseau coronaire
 36.99.00 ↔ Autres opérations des vaisseaux du cœur SAP
 36.99.20 ↔ Autres opérations lors d'anomalie congénitale de vaisseaux du cœur
 36.99.30 ↔ Reconstruction de l'ostium coronaire
 36.99.40 ↔ Sympathectomie des artères coronaires
 36.99.99 ↔ Autres opérations des vaisseaux du cœur, autre

Procédure F06-5

- 37.8A.00 ↔ Implantation de pacemaker permanent, SAP
 37.8A.09 ↔ Implantation de pacemaker permanent, autre
 37.8A.11 ↔ Implantation de pacemaker à chambre unique
 37.8A.21 ↔ Implantation de pacemaker à double chambre, sans stimulation antitachycardique
 37.8A.22 ↔ Implantation de pacemaker à double chambre, avec stimulation antitachycardique
 37.8A.31 ↔ Implantation de pacemaker à resynchronisation [CRT-P]
 37.8A.42 ↔ Implantation de pacemaker transveineux sans sonde, stimulation simple-chambre
 37.8A.43 ↔ Implantation de pacemaker transveineux sans sonde, stimulation double-chambre
 37.8A.44 ↔ Implantation de pacemaker transveineux sans sonde, stimulation simple-chambre avec synchronisation AV

Procédure F06-6

- 37.7A.00 ↔ Implantation d'électrode dans le cœur, SAP
 37.7A.11 ↔ Implantation d'électrode transveineuse ventriculaire
 37.7A.12 ↔ Implantation d'électrode transveineuse ventriculaire avec capteur auriculaire
 37.7A.13 ↔ Implantation d'électrode transveineuse auriculaire
 37.7A.14 ↔ Implantation d'électrode transveineuse dans le ventricule gauche par le sinus coronaire
 37.7A.21 ↔ Implantation d'électrode dans l'épicarde, par thoracotomie et sternotomie, chirurgicale ouverte
 37.7A.22 ↔ Implantation d'électrode dans l'épicarde, par voie sous-xyphoïdienne, chirurgicale ouverte
 37.7A.23 ↔ Implantation d'électrode dans l'épicarde, thoracoscopique
 37.7A.31 ↔ Implantation d'électrode transveineuse de choc
 37.7A.32 ↔ Implantation d'électrode sous-cutanée de choc
 37.7A.33 ↔ Implantation d'électrode sous-cutanée de choc pour utilisation avec un système de défibrillation sous-cutané
 37.7A.51 ↔ Implantation d'un capteur de pression dans le cœur
 37.7A.99 ↔ Implantation d'électrode dans le cœur, autre
 39.D1.11 ↔ Implantation d'un capteur de pression dans l'artère pulmonaire

Procédure F06-7

- 37.7A.51 ↔ Implantation d'un capteur de pression dans le cœur
 39.D1.11 ↔ Implantation d'un capteur de pression dans l'artère pulmonaire

Procédure F06-8

- 02.51.00 ↔ Synangiose, SAP
 02.51.11 ↔ Encéphalo-duro-artério-synangiose [EDAS]
 02.51.12 ↔ Encéphalo-duro-synangiose [EDS]
 02.51.14 ↔ Encéphalo-myo-synangiose [EMS]
 02.51.15 ↔ Encéphalo-galéo-périosto-synangiose [EGPS]
 02.51.99 ↔ Synangiose, autre
 38.12 ↔ Endartériectomie d'autres vaisseaux de la tête et du cou
 38.32.10 ↔ Résection d'artères extracrâniennes de la tête et du cou, avec anastomose
 38.32.21 ↔ Résection de la veine jugulaire, avec anastomose
 38.32.22 ↔ Résection de veines extracrâniennes superficielles de la tête et du cou, avec anastomose
 38.32.99 ↔ Résection d'autres vaisseaux de la tête et du cou, avec anastomose, autre
 38.42 ↔ Résection d'autres vaisseaux de la tête et du cou, avec remplacement
 39.22.11 ↔ Pontage carotido-carotidien
 39.22.12 ↔ Pontage entre artère carotide et artère vertébrale
 39.22.13 ↔ Pontage entre artère carotide et artère sous-clavière [pontage carotido-sous-clavier]
 39.22.14 ↔ Pontage entre artère carotide et aorte
 39.22.19 ↔ Pontage de l'artère carotide, autre
 39.22.21 ↔ Pontage entre artère sous-clavière et aorte
 39.22.29 ↔ Pontage de l'artère sous-clavière, autre
 39.22.99 ↔ Pontage entre aorte, artère sous-clavière et carotide, autre
 39.28 ↔ Pontage ou shunt vasculaire extra-intracrânien
 39.2A ↔ Pontage ou shunt vasculaire intra-intracrânien
 39.56.00 ↔ Réparation d'un vaisseau sanguin, avec patch de tissu (plastie), SAP
 39.56.11 ↔ Réparation de vaisseaux intracrâniens avec patch de tissu
 39.56.12 ↔ Réparation de la veine jugulaire avec patch de tissu
 39.56.19 ↔ Réparation de vaisseaux de la tête et du cou avec patch de tissu, autre
 39.56.20 ↔ Réparation de vaisseaux du membre supérieur avec patch de tissu, SAP
 39.56.21 ↔ Réparation d'artères du membre supérieur avec patch de tissu
 39.56.22 ↔ Réparation de la veine sous-clavière, de la veine axillaire et de la veine brachio-céphalique avec patch de tissu
 39.56.23 ↔ Réparation d'autres veines profondes du membre supérieur avec patch de tissu
 39.56.29 ↔ Réparation de vaisseaux du membre supérieur avec patch de tissu, autre

39.56.30 ↔ Réparation de vaisseaux thoraciques avec patch de tissu, SAP	39.57.22 ↔ Réparation de la veine sous-clavière, de la veine axillaire et de la veine brachio-céphalique avec patch synthétique
39.56.31 ↔ Réparation de l'aorte thoracique avec patch de tissu	39.57.23 ↔ Réparation d'autres veines profondes du membre supérieur avec patch synthétique
39.56.32 ↔ Réparation de la veine pulmonaire avec patch de tissu	39.57.29 ↔ Réparation de vaisseaux du membre supérieur avec patch synthétique, autre
39.56.33 ↔ Réparation de la veine cave supérieure avec patch de tissu	39.57.30 ↔ Réparation de vaisseaux thoraciques avec patch synthétique, SAP
39.56.39 ↔ Réparation de vaisseaux thoraciques avec patch de tissu, autre	39.57.31 ↔ Réparation de l'aorte thoracique avec patch synthétique
39.56.40 ↔ Réparation d'artères abdominales avec patch de tissu, SAP	39.57.32 ↔ Réparation de la veine pulmonaire avec patch synthétique
39.56.41 ↔ Réparation de l'aorte abdominale avec patch de tissu	39.57.33 ↔ Réparation de la veine cave supérieure avec patch synthétique
39.56.42 ↔ Réparation du tronc cœliaque avec patch de tissu	39.57.39 ↔ Réparation de vaisseaux thoraciques avec patch synthétique, autre
39.56.43 ↔ Réparation de l'artère gastrique avec patch de tissu	39.57.40 ↔ Réparation d'artères abdominales avec patch synthétique, SAP
39.56.44 ↔ Réparation de l'artère hépatique avec patch de tissu	39.57.41 ↔ Réparation de l'aorte abdominale avec patch synthétique
39.56.45 ↔ Réparation de l'artère splénique avec patch de tissu	39.57.42 ↔ Réparation du tronc cœliaque avec patch synthétique
39.56.46 ↔ Réparation de l'artère rénale avec patch de tissu	39.57.43 ↔ Réparation de l'artère gastrique avec patch synthétique
39.56.47 ↔ Réparation de l'artère mésentérique avec patch de tissu	39.57.44 ↔ Réparation de l'artère hépatique avec patch synthétique
39.56.48 ↔ Réparation de l'artère iliaque avec patch de tissu	39.57.45 ↔ Réparation de l'artère splénique avec patch synthétique
39.56.49 ↔ Réparation d'artères abdominales avec patch de tissu, autre	39.57.46 ↔ Réparation de l'artère rénale avec patch synthétique
39.56.50 ↔ Réparation de veines abdominales avec patch de tissu, SAP	39.57.47 ↔ Réparation de l'artère mésentérique avec patch synthétique
39.56.51 ↔ Réparation de la veine cave inférieure avec patch de tissu	39.57.48 ↔ Réparation de l'artère iliaque avec patch synthétique
39.56.52 ↔ Réparation de la veine iliaque avec patch de tissu	39.57.49 ↔ Réparation d'artères abdominales avec patch synthétique, autre
39.56.59 ↔ Réparation de veines abdominales avec patch de tissu, autre	39.57.50 ↔ Réparation de veines abdominales avec patch synthétique, SAP
39.56.60 ↔ Réparation de vaisseaux du membre inférieur avec patch de tissu, SAP	39.57.51 ↔ Réparation de la veine cave inférieure avec patch synthétique
39.56.61 ↔ Réparation d'artères du membre inférieur avec patch de tissu	39.57.52 ↔ Réparation de la veine iliaque avec patch synthétique
39.56.62 ↔ Réparation de la veine fémorale et de la veine poplitée avec patch de tissu	39.57.59 ↔ Réparation de veines abdominales avec patch synthétique, autre
39.56.63 ↔ Réparation d'autres veines profondes du membre inférieur avec patch de tissu	39.57.60 ↔ Réparation de vaisseaux du membre inférieur avec patch synthétique, SAP
39.56.64 ↔ Réparation de veines superficielles de la cuisse avec patch de tissu	39.57.61 ↔ Réparation d'artères du membre inférieur avec patch synthétique
39.56.69 ↔ Réparation de vaisseaux du membre inférieur avec patch de tissu, autre	39.57.62 ↔ Réparation de la veine fémorale et de la veine poplitée avec patch synthétique
39.56.99 ↔ Réparation d'un vaisseau sanguin avec patch de tissu (plastie), autre	39.57.63 ↔ Réparation d'autres veines profondes du membre inférieur avec patch synthétique
39.57.00 ↔ Réparation d'un vaisseau sanguin avec patch synthétique (plastie), SAP	39.57.64 ↔ Réparation de veines superficielles de la cuisse avec patch synthétique
39.57.11 ↔ Réparation de vaisseaux intracrâniens avec patch synthétique	39.57.69 ↔ Réparation de vaisseaux du membre inférieur avec patch synthétique, autre
39.57.12 ↔ Réparation d'artères extracrâniennes de la tête et du cou avec patch synthétique	39.57.99 ↔ Réparation d'un vaisseau sanguin avec patch synthétique (plastie), autre
39.57.13 ↔ Réparation de la veine jugulaire avec patch synthétique	
39.57.19 ↔ Réparation de vaisseaux de la tête et du cou avec patch synthétique, autre	
39.57.20 ↔ Réparation de vaisseaux du membre supérieur avec patch synthétique, SAP	
39.57.21 ↔ Réparation d'artères du membre supérieur avec patch synthétique	

Procédure F06-9

38.45.00 ↔ Résection de vaisseau thoracique, avec remplacement, SAP	38.45.16 ↔ Résection de la crosse aortique, avec remplacement
38.45.10 ↔ Résection de l'aorte thoracique avec remplacement, SAP	38.45.17 ↔ Résection de l'aorte ascendante ainsi que de la crosse aortique, avec remplacement
38.45.12 ↔ Résection de l'aorte thoracique, avec remplacement	38.45.19 ↔ Résection de l'aorte thoracique avec remplacement, autre
38.45.13 ↔ Résection de l'aorte thoraco-abdominale, avec remplacement	38.45.20 ↔ Résection d'autres vaisseaux thoraciques, avec remplacement, SAP
38.45.14 ↔ Résection de l'aorte thoracique avec remplacement par prothèse hybride	38.45.21 ↔ Résection de l'artère pulmonaire, avec remplacement
38.45.15 ↔ Résection de l'aorte ascendante, avec remplacement	38.45.22 ↔ Résection du tronc brachio-céphalique, avec remplacement

38.45.29 ↔ Résection d'autres artères thoraciques, avec remplacement	38.45.38 ↔ Résection d'autres veines thoraciques profondes, avec remplacement
38.45.30 ↔ Résection de veine thoracique, avec remplacement, SAP	38.45.39 ↔ Résection de veines thoraciques, avec remplacement, autre
38.45.31 ↔ Résection de la veine cave supérieure, avec remplacement	38.45.99 ↔ Résection de vaisseaux thoraciques, avec remplacement, autre

ADRG F12**Implantation d'un stimulateur cardiaque**

Au moins une procédure dans le tableau F12-1 et procédure dans le tableau F12-2 ou procédure dans le tableau F12-3 ou procédure dans le tableau F12-4 ou procédure dans le tableau F12-5

DRG F12A**Implantation d'un stimulateur cardiaque avec une stimulation triple ou double chambre avec intervention complexe ou âge < 16 ans ou procédure particulière**

Au moins une procédure dans le tableau F12-6 et (procédure dans le tableau F12-7 ou Âge < 16 ans ou procédure dans le tableau F12-8)

DRG F12B**Implantation d'un stimulateur cardiaque avec CC extrêmement sévères**

PCCL > 3

DRG F12C**Implantation d'un stimulateur cardiaque avec une stimulation triple chambre**

Procédure dans le tableau F12-9 et procédure dans le tableau F12-2

DRG F12D**Implantation d'un stimulateur cardiaque sans sonde**

Procédure dans le tableau F12-4 ou procédure dans le tableau F12-3

DRG F12E**Implantation d'un stimulateur cardiaque avec une stimulation double chambre**

Procédure dans le tableau F12-10 et procédure dans le tableau F12-2

DRG F12F**Implantation d'un stimulateur cardiaque avec une stimulation simple chambre****Procédure F12-1**

37.8A.00 ↔ Implantation de pacemaker permanent, SAP	37.8A.42 ↔ Implantation de pacemaker transveineux sans sonde, stimulation simple-chambre
37.8A.09 ↔ Implantation de pacemaker permanent, autre	37.8A.43 ↔ Implantation de pacemaker transveineux sans sonde, stimulation double-chambre
37.8A.11 ↔ Implantation de pacemaker à chambre unique	37.8A.44 ↔ Implantation de pacemaker transveineux sans sonde, stimulation simple-chambre avec synchronisation AV
37.8A.21 ↔ Implantation de pacemaker à double chambre, sans stimulation antitachycardique	
37.8A.22 ↔ Implantation de pacemaker à double chambre, avec stimulation antitachycardique	
37.8A.31 ↔ Implantation de pacemaker à resynchronisation [CRT-P]	

Procédure F12-10

37.8A.21 ↔ Implantation de pacemaker à double chambre, sans stimulation antitachycardique	37.8A.22 ↔ Implantation de pacemaker à double chambre, avec stimulation antitachycardique
---	---

Procédure F12-2

37.7A.00 ↔ Implantation d'électrode dans le cœur, SAP	37.7A.23 ↔ Implantation d'électrode dans l'épicarde, thoroscopique
37.7A.11 ↔ Implantation d'électrode transveineuse ventriculaire	37.7A.31 ↔ Implantation d'électrode transveineuse de choc
37.7A.12 ↔ Implantation d'électrode transveineuse ventriculaire avec capteur auriculaire	37.7A.32 ↔ Implantation d'électrode sous-cutanée de choc
37.7A.13 ↔ Implantation d'électrode transveineuse auriculaire	37.7A.33 ↔ Implantation d'électrode sous-cutanée de choc pour utilisation avec un système de défibrillation sous-cutané
37.7A.14 ↔ Implantation d'électrode transveineuse dans le ventricule gauche par le sinus coronaire	37.7A.51 ↔ Implantation d'un capteur de pression dans le cœur
37.7A.21 ↔ Implantation d'électrode dans l'épicarde, par thorotomie et sternotomie, chirurgicale ouverte	37.7A.99 ↔ Implantation d'électrode dans le cœur, autre
37.7A.22 ↔ Implantation d'électrode dans l'épicarde, par voie sous-xyphoïdienne, chirurgicale ouverte	39.D1.11 ↔ Implantation d'un capteur de pression dans l'artère pulmonaire

Procédure F12-3

37.7A.51 ↔ Implantation d'un capteur de pression dans le cœur 39.D1.11 ↔ Implantation d'un capteur de pression dans l'artère pulmonaire

Procédure F12-4

37.8A.42 ↔ Implantation de pacemaker transveineux sans sonde, stimulation simple-chambre 37.8A.44 ↔ Implantation de pacemaker transveineux sans sonde, stimulation simple-chambre avec synchronisation AV
37.8A.43 ↔ Implantation de pacemaker transveineux sans sonde, stimulation double-chambre

Procédure F12-5

37.8C ↔ Implantation d'enregistreur d'événements

Procédure F12-6

37.8A.21 ↔ Implantation de pacemaker à double chambre, sans stimulation antitachycardique 37.8A.31 ↔ Implantation de pacemaker à resynchronisation [CRT-P]
37.8A.22 ↔ Implantation de pacemaker à double chambre, avec stimulation antitachycardique

Procédure F12-7

00.66.00 ↔ Angioplastie coronaire transluminale percutanée [PTCA] ou athérectomie coronaire, SAP 35.41.20 ↔ Élargissement de communication interauriculaire existante, par voie transluminale percutanée
00.66.09 ↔ Angioplastie coronaire transluminale percutanée [PTCA] ou athérectomie coronaire, autre 35.41.99 ↔ Élargissement de communication interauriculaire existante, autre
00.66.10 ↔ Fermeture transluminale percutanée de fistule coronaire 35.42.00 ↔ Création de communication septale intracardiaque, SAP
00.66.20 ↔ Angioplastie coronaire transluminale percutanée [PTCA] à ballonnet, SAP 35.42.09 ↔ Création de communication septale intracardiaque, autre
00.66.21 ↔ Angioplastie coronaire [PTCA] à ballonnet libérant des substances médicamenteuses 35.42.10 ↔ Création de communication septale intracardiaque, technique à ciel ouvert
00.66.22 ↔ Angioplastie coronaire [PTCA] à ballonnet enduit d'anticorps 35.42.21 ↔ Création de communication septale intracardiaque, par voie transluminale percutanée, sans implant
00.66.29 ↔ Angioplastie coronaire [PTCA] à ballonnet, autre 35.42.22 ↔ Création de communication septale intracardiaque, par voie transluminale percutanée, avec implant
00.66.30 ↔ Angioplastie coronaire transluminale percutanée [PTCA] par l'athérectomie rotative 35.43.20 ↔ Élargissement de communication interventriculaire existante, par voie transluminale percutanée
00.66.31 ↔ Angioplastie coronaire transluminale percutanée par angioplastie laser 35.53 ↔ Réparation de communication interventriculaire avec prothèse, par voie ouverte
00.66.32 ↔ Angioplastie coronaire transluminale percutanée par athérectomie 35.55 ↔ Réparation de communication interventriculaire avec prothèse, fermée
00.66.33 ↔ Angioplastie coronaire transluminale percutanée par extraction de corps étranger 35.61 ↔ Réparation de communication interauriculaire, avec greffe de tissu
00.66.36 ↔ Angioplastie coronaire transluminale percutanée par thrombectomie 35.62 ↔ Réparation de communication interventriculaire avec greffe de tissu
00.66.37 ↔ Intervention vasculaire transluminale percutanée sur les coronaires par lithotripsie 35.98.10 ↔ Fermeture transluminale percutanée de communication interauriculaire, SAP
00.66.38 ↔ Intervention vasculaire transluminale percutanée sur les coronaires, thrombolyse sélective 35.98.11 ↔ Fermeture transluminale percutanée de communication interauriculaire, avec 1 dispositif de fermeture
00.66.3A ↔ Intervention vasculaire transluminale percutanée sur les coronaires par les colatéraux du vaisseau correspondant 35.98.12 ↔ Fermeture transluminale percutanée de communication interauriculaire, avec 2 et plus dispositifs de fermeture
00.66.40 ↔ Embolisation sélective de coronaires, sans autre précision 35.98.19 ↔ Fermeture transluminale percutanée de communication interauriculaire, autre
00.66.41 ↔ Embolisation sélective de coronaires par coils 35.98.30 ↔ Fermeture transluminale percutanée de communication interventriculaire
00.66.42 ↔ Embolisation sélective de coronaires par ballonnets (détachables) embolisants 35.B0 ↔ Dilatation de valve, SAP
00.66.43 ↔ Embolisation sélective de coronaires par filtres [parapluie] 35.B1.11 ↔ Dilatation de valve aortique, par voie endovasculaire
00.66.44 ↔ Embolisation sélective de coronaires par plugs 35.B1.12 ↔ Dilatation de valve mitrale, par voie endovasculaire
00.66.49 ↔ Embolisation sélective de coronaires, autre 35.B1.13 ↔ Dilatation de valve pulmonaire, par voie endovasculaire
35.41.00 ↔ Élargissement de communication interauriculaire existante, SAP 35.B1.14 ↔ Dilatation de valve tricuspide, par voie endovasculaire
35.41.10 ↔ Élargissement de communication interauriculaire existante, par chirurgie ouverte

35.B9 ↔	Dilatation de valve, autre	36.08.22 ↔	Implantation par voie transluminale percutanée de stents avec libération de substances médicamenteuses, dans plusieurs artères coronaires
35.C2.13 ↔	Reconstruction des cuspidés de la valve mitrale, par voie endovasculaire	36.08.23 ↔	Implantation par voie transluminale percutanée de stents auto-expansibles avec libération de substances médicamenteuses, dans une artère coronaire
35.C2.14 ↔	Reconstruction des cuspidés de la valve mitrale, guidée par cathéter, par voie transapicale	36.08.24 ↔	Implantation par voie transluminale percutanée de stents auto-expansibles avec libération de substances médicamenteuses, dans plusieurs artères coronaires
35.C3.13 ↔	Reconstruction des cuspidés de la valve pulmonaire, par voie endovasculaire	36.08.25 ↔	Implantation par voie transluminale percutanée d'un stent de bifurcation avec libération de substances médicamenteuses, dans des artères coronaires
35.C3.14 ↔	Reconstruction des cuspidés de la valve pulmonaire, guidée par cathéter, par voie transapicale	36.08.31 ↔	Implantation par voie transluminale percutanée de stents imprégnés, dans une artère coronaire
35.C4.13 ↔	Reconstruction des cuspidés de la valve tricuspide, par voie endovasculaire	36.08.32 ↔	Implantation par voie transluminale percutanée de stents imprégnés, dans plusieurs artères coronaires
35.C4.14 ↔	Reconstruction des cuspidés de la valve tricuspide, guidée par cathéter, par voie transapicale	36.0A ↔	Implantation par voie transluminale percutanée d'une structure métallique réduisant le flux dans le sinus coronaire
35.D2.21 ↔	Annuloplastie de la valve mitrale, transartérielle	36.32 ↔	Autre revascularisation transmyocardique
35.D2.22 ↔	Annuloplastie de la valve mitrale, transveineuse	37.34.10 ↔	Ablation lors de tachyarythmie, SAP
35.D2.23 ↔	Annuloplastie de la valve mitrale, par le sinus coronaire	37.34.11 ↔	Ablation lors de tachyarythmie, ablation par radiofréquence conventionnelle
35.E1.00 ↔	Valvuloplastie de la valve aortique, SAP	37.34.12 ↔	Ablation lors de tachyarythmie, ablation par radiofréquence refroidie
35.E1.09 ↔	Valvuloplastie de la valve aortique, autre	37.34.13 ↔	Ablation lors de tachyarythmie, ablation par d'autres sources d'énergie
35.E1.13 ↔	Valvuloplastie de la valve aortique, par voie endovasculaire	37.34.15 ↔	Ablation lors de tachyarythmie, cryoablation
35.E1.14 ↔	Valvuloplastie de la valve aortique, guidée par cathéter, par voie transapicale	37.34.16 ↔	Ablation lors de tachyarythmie, ablation par radiofréquence multipolaire en décalage de phase
35.E2.00 ↔	Valvuloplastie de valve mitrale, NAS	37.34.19 ↔	Ablation lors de tachyarythmie, autre
35.E2.09 ↔	Valvuloplastie de valve mitrale, autre	37.34.1C ↔	Ablation lors de tachyarythmie, électroporation irréversible
35.E2.13 ↔	Valvuloplastie de la valve mitrale, par voie endovasculaire, transartérielle	37.34.31 ↔	Ablation lors de tachyarythmie, à l'aide de méthodes de cartographie 3D
35.E2.14 ↔	Valvuloplastie de la valve mitrale, par voie endovasculaire, transveineuse	37.90.09 ↔	Insertion de dispositif dans l'oreillette gauche, autre
35.E2.15 ↔	Valvuloplastie de la valve mitrale, guidée par cathéter, par voie transapicale	37.90.10 ↔	Fermeture percutanée de l'oreillette gauche
35.E3.00 ↔	Valvuloplastie de valve pulmonaire, SAP	37.9B.13 ↔	Enlèvement d'implants cardiaques, par voie transluminale percutanée
35.E3.09 ↔	Valvuloplastie de valve pulmonaire, autre	39.B1.75 ↔	Implantation transluminale (percutanée) de stents sans libération de substance médicamenteuse, canal artériel persistant
35.E3.13 ↔	Valvuloplastie de la valve pulmonaire, par voie endovasculaire	39.B1.M2 ↔	Implantation transluminale (percutanée) de stents sans libération de substance médicamenteuse, vaisseaux collatéraux aorto-pulmonaires [MAPCA]
35.E3.14 ↔	Valvuloplastie de la valve pulmonaire, guidée par cathéter, par voie transapicale	39.B1.N2 ↔	Implantation transluminale (percutanée) de stents sans libération de substance médicamenteuse, shunts aorto-pulmonaires artificiels
35.E4.00 ↔	Valvuloplastie de la valve tricuspide, SAP	39.B2.75 ↔	Implantation transluminale (percutanée) de stents avec libération de substance médicamenteuse, canal artériel persistant
35.E4.09 ↔	Valvuloplastie de la valve tricuspide, autre	39.B2.M2 ↔	Implantation transluminale (percutanée) de stents avec libération de substance médicamenteuse, vaisseaux collatéraux aorto-pulmonaires [MAPCA]
35.E4.14 ↔	Valvuloplastie de la valve tricuspide, guidée par cathéter, par voie transapicale	39.B2.N2 ↔	Implantation transluminale (percutanée) de stents avec libération de substance médicamenteuse, shunts aorto-pulmonaires artificiels
35.E4.15 ↔	Valvuloplastie de la valve tricuspide, par voie endovasculaire, transartérielle	39.B3.75 ↔	Implantation transluminale (percutanée) de stents couverts sans libération de substance médicamenteuse, canal artériel persistant
35.E4.16 ↔	Valvuloplastie de la valve tricuspide, par voie endovasculaire, transveineuse	39.B4.75 ↔	Implantation transluminale (percutanée) de stents couverts avec libération de substance médicamenteuse, canal artériel persistant
36.08.00 ↔	Implantation de stents coronaires, par voie transluminale percutanée, SAP	39.B5.75 ↔	Implantation transluminale (percutanée) de stents Cheatham-Platinum non couverts, canal artériel persistant
36.08.09 ↔	Implantation de stents coronaires, par voie transluminale percutanée, autre	39.B6.75 ↔	Implantation transluminale (percutanée) de stents Cheatham-Platinum couverts, canal artériel persistant
36.08.11 ↔	Implantation par voie transluminale percutanée de stents sans libération de substances médicamenteuses, dans une artère coronaire		
36.08.12 ↔	Implantation par voie transluminale percutanée de stents sans libération de substances médicamenteuses, dans plusieurs artères coronaires		
36.08.13 ↔	Implantation par voie transluminale percutanée de stents auto-expansibles sans libération de substances médicamenteuses, dans une artère coronaire		
36.08.14 ↔	Implantation par voie transluminale percutanée de stents auto-expansibles sans libération de substances médicamenteuses, dans plusieurs artères coronaires		
36.08.15 ↔	Implantation par voie transluminale percutanée d'un stent de bifurcation sans libération de substances médicamenteuses, dans des artères coronaires		
36.08.21 ↔	Implantation par voie transluminale percutanée de stents avec libération de substances médicamenteuses, dans une artère coronaire		

39.B7.75 ↔	Implantation transluminale (percutanée) de stents à grand lumen non couverts, canal artériel persistant	39.BA.M2 ↔	Implantation transluminale (percutanée) de stents à potentiel de croissance non couverts, vaisseaux collatéraux aorto-pulmonaires [MAPCA]
39.B7.M2 ↔	Implantation transluminale (percutanée) de stents à grand lumen non couverts, vaisseaux collatéraux aorto-pulmonaires [MAPCA]	39.BA.N2 ↔	Implantation transluminale (percutanée) de stents à potentiel de croissance non couverts, shunts aorto-pulmonaires artificiels
39.B7.N2 ↔	Implantation transluminale (percutanée) de stents à grand lumen non couverts, shunts aorto-pulmonaires artificiels	39.BB.M2 ↔	Implantation transluminale (percutanée) de stents à potentiel de croissance couverts, vaisseaux collatéraux aorto-pulmonaires [MAPCA]
39.B8.75 ↔	Implantation transluminale (percutanée) de stents à grand lumen couverts, canal artériel persistant	39.BB.N2 ↔	Implantation transluminale (percutanée) de stents à potentiel de croissance couverts, shunts aorto-pulmonaires artificiels
39.B8.M2 ↔	Implantation transluminale (percutanée) de stents à grand lumen couverts, vaisseaux collatéraux aorto-pulmonaires [MAPCA]	39.BH.75 ↔	Implantation transluminale (percutanée) de stents pour modulation du flux lors d'anévrismes, canal artériel persistant
39.B8.N2 ↔	Implantation transluminale (percutanée) de stents à grand lumen couverts, shunts aorto-pulmonaires artificiels		

Procédure F12-8

39.A1.11 †↔ Recours au laser excimère

39.A1.12 †↔ Recours à un Cutting Sheath

Procédure F12-9

37.8A.31 ↔ Implantation de pacemaker à resynchronisation [CRT-P]

ADRG F13

Amputation lors de maladies cardio-vasculaires aux membres supérieurs et aux orteils ou diverses interventions pour diabète sucré avec complications

Procédure dans le tableau F13-2 ou diagnostic dans le tableau F13-1 et au moins une procédure dans le tableau F13-3

DRG F13A

Amputation lors de maladies cardio-vasculaires aux membres supérieurs et aux orteils avec CC extrêmement sévères ou arthrodèse complexe du pied ou traitement complexe lors d'une amputation à partir de 7 jours de traitement ou procédures particulières et interventions de révision ou réparatrices en plusieurs temps ou intervention vasculaire

(PCCL > 3 ou procédure dans le tableau F13-4 ou procédure dans le tableau F13-5 ou procédure dans le tableau F13-6) et (OR-Procédure et au moins une procédure dans le tableau F13-7 et (au moins deux traitements, qui sont séparés au moins d'un jour dans dans [OR-Procédure et procédure dans le tableau F13-8] ou au moins deux traitements, qui sont séparés au moins d'un jour dans dans [OR-Procédure et procédure dans le tableau F13-9]) ou procédure dans le tableau F13-10)

DRG F13B

Amputation lors de maladies cardio-vasculaires aux membres supérieurs et aux orteils avec CC extrêmement sévères ou arthrodèse complexe du pied ou traitement complexe lors d'une amputation à partir de 7 jours de traitement ou procédures particulières

PCCL > 3 ou procédure dans le tableau F13-4 ou procédure dans le tableau F13-5 ou procédure dans le tableau F13-6

DRG F13C

Amputation lors de maladies cardio-vasculaires aux membres supérieurs et aux orteils ou diverses interventions pour diabète sucré avec complications

Diagnostic F13-1

E10.50	Diabète sucré, type 1: Avec complications vasculaires périphériques: Non désigné comme décompensé	E10.61	Diabète sucré, type 1: Avec autres complications précisées: Désigné comme décompensé
E10.51	Diabète sucré, type 1: Avec complications vasculaires périphériques: Désigné comme décompensé	E10.72	Diabète sucré, type 1: Avec complications multiples: Avec autres complications multiples, non désigné comme décompensé
E10.60	Diabète sucré, type 1: Avec autres complications précisées: Non désigné comme décompensé	E10.73	Diabète sucré, type 1: Avec complications multiples: Avec autres complications multiples, désigné comme décompensé

E10.74	Diabète sucré, type 1: Avec complications multiples: Avec syndrome du pied diabétique, non désigné comme décompensé	E13.50	Autres diabètes sucrés précisés: Avec complications vasculaires périphériques: Non désigné comme décompensé
E10.75	Diabète sucré, type 1: Avec complications multiples: Avec syndrome du pied diabétique, désigné comme décompensé	E13.51	Autres diabètes sucrés précisés: Avec complications vasculaires périphériques: Désigné comme décompensé
E11.50	Diabète sucré, type 2: Avec complications vasculaires périphériques: Non désigné comme décompensé	E13.60	Autres diabètes sucrés précisés: Avec autres complications précisées: Non désigné comme décompensé
E11.51	Diabète sucré, type 2: Avec complications vasculaires périphériques: Désigné comme décompensé	E13.61	Autres diabètes sucrés précisés: Avec autres complications précisées: Désigné comme décompensé
E11.60	Diabète sucré, type 2: Avec autres complications précisées: Non désigné comme décompensé	E13.72	Autres diabètes sucrés précisés: Avec complications multiples: Avec autres complications multiples, non désigné comme décompensé
E11.61	Diabète sucré, type 2: Avec autres complications précisées: Désigné comme décompensé	E13.73	Autres diabètes sucrés précisés: Avec complications multiples: Avec autres complications multiples, désigné comme décompensé
E11.72	Diabète sucré, type 2: Avec complications multiples: Avec autres complications multiples, non désigné comme décompensé	E13.74	Autres diabètes sucrés précisés: Avec complications multiples: Avec syndrome du pied diabétique, non désigné comme décompensé
E11.73	Diabète sucré, type 2: Avec complications multiples: Avec autres complications multiples, désigné comme décompensé	E13.75	Autres diabètes sucrés précisés: Avec complications multiples: Avec syndrome du pied diabétique, désigné comme décompensé
E11.74	Diabète sucré, type 2: Avec complications multiples: Avec syndrome du pied diabétique, non désigné comme décompensé	E14.50	Diabète sucré, sans précision: Avec complications vasculaires périphériques: Non désigné comme décompensé
E11.75	Diabète sucré, type 2: Avec complications multiples: Avec syndrome du pied diabétique, désigné comme décompensé	E14.51	Diabète sucré, sans précision: Avec complications vasculaires périphériques: Désigné comme décompensé
E12.50	Diabète sucré de malnutrition: Avec complications vasculaires périphériques: Non désigné comme décompensé	E14.60	Diabète sucré, sans précision: Avec autres complications précisées: Non désigné comme décompensé
E12.51	Diabète sucré de malnutrition: Avec complications vasculaires périphériques: Désigné comme décompensé	E14.61	Diabète sucré, sans précision: Avec autres complications précisées: Désigné comme décompensé
E12.60	Diabète sucré de malnutrition: Avec autres complications précisées: Non désigné comme décompensé	E14.72	Diabète sucré, sans précision: Avec complications multiples: Avec autres complications multiples, non désigné comme décompensé
E12.61	Diabète sucré de malnutrition: Avec autres complications précisées: Désigné comme décompensé	E14.73	Diabète sucré, sans précision: Avec complications multiples: Avec autres complications multiples, désigné comme décompensé
E12.72	Diabète sucré de malnutrition: Avec complications multiples: Avec autres complications multiples, non désigné comme décompensé	E14.74	Diabète sucré, sans précision: Avec complications multiples: Avec syndrome du pied diabétique, non désigné comme décompensé
E12.73	Diabète sucré de malnutrition: Avec complications multiples: Avec autres complications multiples, désigné comme décompensé	E14.75	Diabète sucré, sans précision: Avec complications multiples: Avec syndrome du pied diabétique, désigné comme décompensé
E12.74	Diabète sucré de malnutrition: Avec complications multiples: Avec syndrome du pied diabétique, non désigné comme décompensé		
E12.75	Diabète sucré de malnutrition: Avec complications multiples: Avec syndrome du pied diabétique, désigné comme décompensé		

Procédure F13-10

38.14.10 ↔	Endartériectomie de l'aorte ascendante et de la crosse aortique	38.16.21 ↔	Endoveinectomie de la veine iliaque
38.14.20 ↔	Endartériectomie de l'aorte descendante	38.34.00 ↔	Réséction de l'aorte, avec anastomose, SAP
38.14.30 ↔	Endartériectomie de l'aorte abdominale	38.34.10 ↔	Réséction de l'aorte ascendante et de la crosse aortique, avec anastomose
38.14.99 ↔	Endartériectomie de l'aorte, autre	38.34.20 ↔	Réséction de l'aorte descendante, avec anastomose
38.16.09 ↔	Endartériectomie et endoveinectomie de vaisseaux abdominaux, autre	38.34.30 ↔	Réséction de l'aorte abdominale, avec anastomose
38.16.11 ↔	Endartériectomie du tronc cœliaque	38.34.99 ↔	Réséction de l'aorte, avec anastomose, autre
38.16.12 ↔	Endartériectomie de l'artère gastrique	38.36.00 ↔	Réséction d'artères abdominales, avec anastomose, SAP
38.16.13 ↔	Endartériectomie de l'artère hépatique	38.36.10 ↔	Réséction d'artères viscérales, avec anastomose, SAP
38.16.14 ↔	Endartériectomie de l'artère splénique	38.36.11 ↔	Réséction du tronc cœliaque, avec anastomose
38.16.15 ↔	Endartériectomie de l'artère rénale	38.36.12 ↔	Réséction de l'artère gastrique, avec anastomose
38.16.16 ↔	Endartériectomie de l'artère mésentérique	38.36.13 ↔	Réséction de l'artère hépatique, avec anastomose
38.16.17 ↔	Endartériectomie de l'artère lombaire	38.36.14 ↔	Réséction de l'artère splénique, avec anastomose
38.16.18 ↔	Endartériectomie de l'artère iliaque	38.36.15 ↔	Réséction de l'artère rénale, avec anastomose

38.36.16 ↔ Résection de l'artère mésentérique, avec anastomose	38.47.99 ↔ Résection de veines abdominales, avec remplacement, autre
38.36.17 ↔ Résection de l'artère iliaque, avec anastomose	38.48.00 ↔ Résection d'artères de membre inférieur, avec remplacement, SAP
38.36.19 ↔ Résection d'artères viscérales, avec anastomose, autre	38.48.10 ↔ Résection de l'artère fémorale (commune) (superficielle), avec remplacement
38.36.99 ↔ Résection d'artères abdominales, avec anastomose, autre	38.48.11 ↔ Résection de l'artère fémorale profonde, avec remplacement
38.37.00 ↔ Résection de veines abdominales, avec anastomose, SAP	38.48.12 ↔ Résection de l'artère poplitée, avec remplacement
38.37.10 ↔ Résection de veines abdominales profondes, avec anastomose, SAP	38.48.13 ↔ Résection d'artères de la jambe, avec remplacement
38.37.11 ↔ Résection de la veine cave inférieure, avec anastomose	38.48.99 ↔ Résection d'artères de membre inférieur, avec remplacement, autre
38.37.12 ↔ Résection de la veine iliaque, avec anastomose	39.22.11 ↔ Pontage carotido-carotidien
38.37.19 ↔ Résection de veines abdominales profondes, avec anastomose, autre	39.22.12 ↔ Pontage entre artère carotide et artère vertébrale
38.37.99 ↔ Résection de veines abdominales, avec anastomose, autre	39.22.13 ↔ Pontage entre artère carotide et artère sous-clavière [pontage carotido-sous-clavier]
38.44.00 ↔ Résection de l'aorte abdominale, avec remplacement, SAP	39.22.14 ↔ Pontage entre artère carotide et aorte
38.44.10 ↔ Résection de l'aorte abdominale, par voie suprarénale, avec remplacement	39.22.19 ↔ Pontage de l'artère carotide, autre
38.44.11 ↔ Résection de l'aorte abdominale, par voie infrarénale, avec remplacement	39.22.21 ↔ Pontage entre artère sous-clavière et aorte
38.44.12 ↔ Résection de l'aorte abdominale, par voie juxtarrénale, avec remplacement	39.22.29 ↔ Pontage de l'artère sous-clavière, autre
38.44.99 ↔ Résection de l'aorte abdominale, avec remplacement, autre	39.22.99 ↔ Pontage entre aorte, artère sous-clavière et carotide, autre
38.45.00 ↔ Résection de vaisseau thoracique, avec remplacement, SAP	39.23 ↔ Autre pontage ou shunt vasculaire intrathoracique
38.45.10 ↔ Résection de l'aorte thoracique avec remplacement, SAP	39.24 ↔ Bypass aorto-rénal
38.45.12 ↔ Résection de l'aorte thoracique, avec remplacement	39.26.00 ↔ Autre pontage ou shunt vasculaire intra-abdominal, SAP
38.45.13 ↔ Résection de l'aorte thoraco-abdominale, avec remplacement	39.26.10 ↔ Autre pontage ou shunt vasculaire intra-abdominal, artères viscérales
38.45.14 ↔ Résection de l'aorte thoracique avec remplacement par prothèse hybride	39.26.11 ↔ Autre pontage ou shunt vasculaire intra-abdominal, aorte
38.45.15 ↔ Résection de l'aorte ascendante, avec remplacement	39.26.12 ↔ Autre pontage ou shunt vasculaire intra-abdominal, artère rénale
38.45.16 ↔ Résection de la crosse aortique, avec remplacement	39.26.19 ↔ Autre pontage ou shunt vasculaire intra-abdominal, autres artères viscérales
38.45.17 ↔ Résection de l'aorte ascendante ainsi que de la crosse aortique, avec remplacement	39.26.99 ↔ Autre pontage ou shunt vasculaire intra-abdominal, autre
38.45.19 ↔ Résection de l'aorte thoracique avec remplacement, autre	39.29.10 ↔ Pontage ou shunt vasculaire d'artères de membre inférieur, SAP
38.45.20 ↔ Résection d'autres vaisseaux thoraciques, avec remplacement, SAP	39.29.11 ↔ Shunt ou pontage vasculaire fémoro-fémoral
38.45.21 ↔ Résection de l'artère pulmonaire, avec remplacement	39.29.12 ↔ Shunt ou pontage vasculaire fémoro-poplité
38.45.22 ↔ Résection du tronc brachio-céphalique, avec remplacement	39.29.13 ↔ Shunt ou pontage vasculaire fémoro-crural
38.45.29 ↔ Résection d'autres artères thoraciques, avec remplacement	39.29.14 ↔ Shunt ou pontage vasculaire fémoro-pédieux
38.45.30 ↔ Résection de veine thoracique, avec remplacement, SAP	39.29.15 ↔ Shunt ou pontage vasculaire poplitéo-crural ou poplitéo-pédieux
38.45.31 ↔ Résection de la veine cave supérieure, avec remplacement	39.29.16 ↔ Pontage ou shunt vasculaire d'artères de la jambe et du pied
38.45.38 ↔ Résection d'autres veines thoraciques profondes, avec remplacement	39.29.19 ↔ Pontage ou shunt vasculaire d'artères de membre inférieur, autre
38.45.39 ↔ Résection de veines thoraciques, avec remplacement, autre	39.29.20 ↔ Pontage ou shunt vasculaire d'artères de membre supérieur
38.45.99 ↔ Résection de vaisseaux thoraciques, avec remplacement, autre	39.29.30 ↔ Autre pontage ou shunt vasculaire (périphérique), extra-anatomique, SAP
38.46 ↔ Résection d'artères abdominales, avec remplacement	39.29.31 ↔ Shunt ou pontage vasculaire sous-clavio-fémoral
38.47.00 ↔ Résection de veines abdominales, avec remplacement, SAP	39.29.32 ↔ Shunt ou pontage vasculaire axillo-fémoral
38.47.10 ↔ Résection de veines abdominales profondes, avec remplacement, SAP	39.29.33 ↔ Pontage croisé fémoro-fémoral
38.47.11 ↔ Résection de la veine cave inférieure, avec remplacement	39.29.39 ↔ Autre pontage ou shunt vasculaire (périphérique), extra-anatomique, autre
38.47.12 ↔ Résection de la veine iliaque, avec remplacement	39.29.40 ↔ Shunt ou pontage vasculaire de veines
38.47.19 ↔ Résection de veines abdominales profondes, avec remplacement, autre	39.29.80 ↔ Shunt peropératoire temporaire, SAP
	39.29.81 ↔ Shunt peropératoire temporaire, artério-artériel
	39.29.82 ↔ Shunt peropératoire temporaire, artério-veineux
	39.29.89 ↔ Shunt peropératoire temporaire, autre
	39.29.99 ↔ Autre pontage ou shunt vasculaire (périphérique), autre
	39.73.00 ↔ Implantation endovasculaire d'une endoprothèse [stent graft] dans l'aorte thoracique et thoraco-abdominale, SAP
	39.73.09 ↔ Implantation endovasculaire d'une endoprothèse [stent graft] dans l'aorte thoracique et thoraco-abdominale, autre

- 39.73.31 ↔ Implantation endovasculaire d'endoprothèses [stent graft] dans l'aorte thoracique, sans ouverture
- 39.73.32 ↔ Implantation endovasculaire d'endoprothèses [stent graft] dans l'aorte thoracique, avec 1 ouverture
- 39.73.33 ↔ Implantation endovasculaire d'endoprothèses [stent graft] dans l'aorte thoracique, avec 2 ouvertures
- 39.73.34 ↔ Implantation endovasculaire d'endoprothèses [stent graft] dans l'aorte thoracique, avec 3 ouvertures
- 39.73.35 ↔ Implantation endovasculaire d'endoprothèses [stent graft] dans l'aorte thoracique, avec 4 ouvertures et plus
- 39.73.36 ↔ Implantation endovasculaire d'endoprothèses [stent graft] dans l'aorte thoracique, avec réparation d'une branche vasculaire par technique de greffe parallèle
- 39.73.37 ↔ Implantation endovasculaire d'endoprothèses [stents grafts] dans l'aorte thoracique, avec réparation de 2 branches vasculaires et plus par technique de greffe parallèle
- 39.73.41 ↔ Implantation endovasculaire d'endoprothèses [stents grafts] dans l'aorte thoraco-abdominale, sans ouverture
- 39.73.42 ↔ Implantation endovasculaire d'endoprothèses [stents grafts] dans l'aorte thoraco-abdominale, avec 1 ouverture
- 39.73.43 ↔ Implantation endovasculaire d'endoprothèses [stents grafts] dans l'aorte thoraco-abdominale, avec 2 ouvertures
- 39.73.44 ↔ Implantation endovasculaire d'endoprothèses [stents grafts] dans l'aorte thoraco-abdominale, avec 3 ouvertures
- 39.73.45 ↔ Implantation endovasculaire d'endoprothèses [stents grafts] dans l'aorte thoraco-abdominale, avec 4 ouvertures et plus
- 39.73.46 ↔ Implantation endovasculaire d'endoprothèses [stents grafts] dans l'aorte thoraco-abdominale, avec réparation d'une branche vasculaire par technique de greffe parallèle
- 39.73.47 ↔ Implantation endovasculaire d'endoprothèses [stents grafts] dans l'aorte thoraco-abdominale, avec réparation de 2 branches vasculaires et plus par technique de greffe parallèle
- 39.7A.09 ↔ Implantation endovasculaire d'endoprothèses [stents grafts] dans d'autres vaisseaux, autre
- 39.7A.11 ↔ Implantation endovasculaire, iliaque, 1 stent, sans bras latéral
- 39.7A.12 ↔ Implantation endovasculaire, iliaque, 2 stents, sans bras latéral
- 39.7A.13 ↔ Implantation endovasculaire, iliaque, 3 stents, sans bras latéral
- 39.7A.14 ↔ Implantation endovasculaire, iliaque, 4 stents, sans bras latéral
- 39.7A.15 ↔ Implantation endovasculaire, iliaque, 5 stents, sans bras latéral
- 39.7A.16 ↔ Implantation endovasculaire, iliaque, 6 stents et plus, sans bras latéral
- 39.7A.21 ↔ Implantation endovasculaire d'endoprothèses [stents grafts] dans les artères du bassin, iliaque, avec bras latéral
- 39.99.21 ↔ Opérations d'anomalie congénitale de l'isthme aortique (sténose) ou d'interruption de la crosse aortique

Procédure F13-2

- 84.00 ↔ Amputation de membre supérieur, SAP
- 84.01 ↔ Amputation et désarticulation de doigt (sauf le pouce)
- 84.02 ↔ Amputation et désarticulation du pouce
- 84.03.00 ↔ Amputation de la main, SAP
- 84.03.10 ↔ Amputation complète de la main au carpe ou au métacarpe
- 84.03.99 ↔ Amputation de la main, autre
- 84.04 ↔ Désarticulation du poignet
- 84.05 ↔ Amputation de l'avant-bras
- 84.06 ↔ Désarticulation du coude
- 84.07 ↔ Amputation de l'humérus
- 84.08 ↔ Désarticulation de l'épaule
- 84.09 ↔ Amputation interthoracoscopulaire
- 84.11 ↔ Amputation d'orteil
- 84.13 ↔ Désarticulation de la cheville
- 84.3X.00 ↔ Révision de moignon d'amputation, SAP
- 84.3X.10 ↔ Révision de moignon d'amputation, région de l'épaule ou du bras
- 84.3X.11 ↔ Révision de moignon d'amputation, région de l'avant-bras
- 84.3X.12 ↔ Révision de moignon d'amputation, région de la main
- 84.3X.13 ↔ Révision de moignon d'amputation, membre inférieur
- 84.3X.19 ↔ Révision de moignon d'amputation, autre site
- 84.3X.99 ↔ Révision de moignon d'amputation, autre

Procédure F13-3

- 04.49.00 ↔ Autre lyse d'adhérences ou décompression de nerf ou de ganglion périphérique, SAP
- 04.49.10 ↔ Autre lyse d'adhérences ou décompression du plexus brachial
- 04.49.11 ↔ Autre lyse d'adhérences ou décompression de nerf de l'épaule
- 04.49.12 ↔ Autre lyse d'adhérences ou décompression de nerf du bras
- 04.49.13 ↔ Autre lyse d'adhérences ou décompression de nerf de la main
- 04.49.14 ↔ Autre lyse d'adhérences ou décompression du plexus lombo-sacré, de l'aîne et du plancher pelvien
- 04.49.15 ↔ Autre lyse d'adhérences ou décompression de nerf de la jambe
- 04.49.16 ↔ Autre lyse d'adhérences ou décompression de nerf du pied
- 04.49.99 ↔ Autre lyse d'adhérences ou décompression d'autre nerf ou de ganglion périphérique, autre
- 34.03 ↔ Réouverture de thoracotomie
- 38.38.00 ↔ Résection d'artères de membre inférieur, avec anastomose, SAP
- 38.38.10 ↔ Résection de l'artère fémorale (commune) (superficielle), avec anastomose
- 38.38.11 ↔ Résection de l'artère fémorale profonde, avec anastomose
- 38.38.12 ↔ Résection de l'artère poplitée, avec anastomose
- 38.38.99 ↔ Résection d'artères de membre inférieur, avec anastomose, autre
- 38.48.00 ↔ Résection d'artères de membre inférieur, avec remplacement, SAP
- 38.48.10 ↔ Résection de l'artère fémorale (commune) (superficielle), avec remplacement

38.48.11 ↔ Résection de l'artère fémorale profonde, avec remplacement	77.38.00 ↔ Autre section osseuse, os du tarse et du métatarse, SAP
38.48.12 ↔ Résection de l'artère poplitée, avec remplacement	77.38.10 ↔ Ostéotomie de rotation d'os du tarse
38.48.13 ↔ Résection d'artères de la jambe, avec remplacement	77.38.11 ↔ Corticotomie et transport de segment d'os du tarse
38.48.99 ↔ Résection d'artères de membre inférieur, avec remplacement, autre	77.38.12 ↔ Ostéotomie complexe (pluridimensionnelle) d'os du tarse (avec correction axiale)
39.25.00 ↔ Pontage vasculaire de l'aorte ou de l'artère iliaque vers d'autres artères de membre inférieur, SAP	77.38.13 ↔ Ostéotomie complexe (pluridimensionnelle) d'os du métatarse (avec correction axiale)
39.25.09 ↔ Pontage vasculaire de l'aorte ou de l'artère iliaque vers d'autres artères de membre inférieur, autre	77.38.19 ↔ Autre section osseuse du tarse
39.25.11 ↔ Pontage aorto-iliaque	77.38.29 ↔ Autre section osseuse du métatarse
39.25.12 ↔ Pontage aorto-fémoral	77.38.99 ↔ Autre section osseuse, os du tarse et du métatarse, autre
39.25.13 ↔ Pontage aorto-poplité	77.40.20 ↔ Biopsie osseuse, site non spécifié, biopsie ouverte
39.25.14 ↔ Pontage aorto-crural	77.40.99 ↔ Biopsie osseuse, site non spécifié, autre
39.25.15 ↔ Pontage aorto-ilio-fémoral	77.41.00 ↔ Biopsie osseuse, clavicule, omoplate, côtes et sternum, SAP
39.25.16 ↔ Pontage Aorto-ilio-poplité	77.41.20 ↔ Biopsie osseuse, clavicule, omoplate, côtes et sternum, biopsie ouverte
39.25.21 ↔ Pontage ilio-iliaque	77.41.99 ↔ Biopsie osseuse, clavicule, omoplate, côtes et sternum, autre
39.25.22 ↔ Pontage ilio-fémoral	77.42.00 ↔ Biopsie osseuse, humérus, SAP
39.25.23 ↔ Pontage ilio-poplité	77.42.20 ↔ Biopsie osseuse, humérus, biopsie ouverte
39.25.24 ↔ Pontage ilio-crural	77.42.99 ↔ Biopsie osseuse, humérus, autre
39.25.30 ↔ Pontage par le trou obturateur (extra-anatomique)	77.43.00 ↔ Biopsie osseuse, radius et cubitus, SAP
40.71.11 ↔ Anastomose lymphoveineuse microchirurgicale	77.43.20 ↔ Biopsie osseuse, radius et cubitus, biopsie ouverte
40.71.21 ↔ Transplantation de ganglions lymphatiques avec anastomose microvasculaire	77.43.99 ↔ Biopsie osseuse, radius et cubitus, autre
40.71.31 ↔ Transplantation de vaisseaux lymphatiques périphériques avec anastomose microvasculaire	77.44.00 ↔ Biopsie osseuse, os du carpe et du métacarpe, SAP
40.79 ↔ Réparation et transplantation de structures lymphatiques, autre	77.44.20 ↔ Biopsie osseuse, os du carpe et du métacarpe, biopsie ouverte
40.9X.20 ↔ Incision de lymphocèle	77.44.99 ↔ Biopsie osseuse, os du carpe et du métacarpe, autre
77.08.00 ↔ Séquestrectomie, os du tarse et du métatarse, SAP	77.45.00 ↔ Biopsie osseuse, fémur, SAP
77.08.10 ↔ Séquestrectomie, os du tarse et du métatarse, sans insertion de réservoir médicamenteux	77.45.20 ↔ Biopsie osseuse, fémur, biopsie ouverte
77.08.11 ↔ Séquestrectomie, os du tarse et du métatarse, avec insertion de réservoir médicamenteux	77.45.99 ↔ Biopsie osseuse, fémur, autre
77.08.99 ↔ Séquestrectomie, os du tarse et du métatarse, autre	77.46.00 ↔ Biopsie osseuse, rotule, SAP
77.09.40 ↔ Séquestrectomie, phalanges du pied, sans insertion de réservoir médicamenteux	77.46.20 ↔ Biopsie osseuse, rotule, biopsie ouverte
77.09.41 ↔ Séquestrectomie, phalanges du pied, avec insertion de réservoir médicamenteux	77.46.99 ↔ Biopsie osseuse, rotule, autre
77.09.90 ↔ Séquestrectomie, autres os non spécifiés, sans insertion de réservoir médicamenteux	77.47.00 ↔ Biopsie osseuse, tibia et péroné, SAP
77.09.91 ↔ Séquestrectomie, autres os non spécifiés, avec insertion de réservoir médicamenteux	77.47.20 ↔ Biopsie osseuse, tibia et péroné, biopsie ouverte
77.09.99 ↔ Séquestrectomie, autre site spécifié, sauf os de la face, autre	77.47.99 ↔ Biopsie osseuse, tibia et péroné, autre
77.27.00 ↔ Ostéotomie cunéiforme, tibia et péroné, SAP	77.48.00 ↔ Biopsie osseuse, os du tarse et du métatarse, SAP
77.27.10 ↔ Ostéotomie cunéiforme, tibia	77.48.20 ↔ Biopsie osseuse, os du tarse et du métatarse, biopsie ouverte
77.27.20 ↔ Ostéotomie cunéiforme, péroné	77.48.99 ↔ Biopsie osseuse, os du tarse et du métatarse, autre
77.27.99 ↔ Ostéotomie cunéiforme, tibia et péroné, autre	77.49.00 ↔ Biopsie osseuse, autre site spécifié, sauf os de la face, SAP
77.28.00 ↔ Ostéotomie cunéiforme, os du tarse et du métatarse, SAP	77.49.41 ↔ Biopsie osseuse, autre site spécifié, sauf os de la face, biopsie osseuse de phalanges du pied, biopsie ouverte
77.28.10 ↔ Ostéotomie cunéiforme, astragale	77.49.91 ↔ Biopsie osseuse, autre site spécifié, sauf os de la face, biopsie ouverte
77.28.20 ↔ Ostéotomie cunéiforme, calcanéum	77.49.99 ↔ Biopsie osseuse, autre site spécifié, sauf os de la face, autre
77.28.30 ↔ Ostéotomie cunéiforme, autres os du tarse	77.51 ↔ Exostosectomie d'hallux valgus et rigidus avec correction des tissus mous et ostéotomie du premier métatarsien
77.28.40 ↔ Ostéotomie cunéiforme, os du métatarse	77.52 ↔ Exostosectomie d'hallux valgus et rigidus avec correction des tissus mous et arthrodèse
77.28.99 ↔ Ostéotomie cunéiforme, os du tarse et du métatarse, autre	77.53 ↔ Autres exostosectomie d'hallux valgus et rigidus et correction des tissus mous
77.29.40 ↔ Ostéotomie cunéiforme, phalanges du pied	77.54 ↔ Cure de quintus varus, avec exostosectomie ou ostéotomie
77.37.00 ↔ Autre section osseuse, tibia et péroné, SAP	77.58 ↔ Autre excision, arthrodèse ou cure de déformation d'orteil
77.37.10 ↔ Ostéotomie de rotation du tibia	77.5A ↔ Autre exostosectomie d'hallux valgus et rigidus
77.37.12 ↔ Corticotomie et transport de segment tibial	77.68.00 ↔ Excision locale et destruction de lésion ou de tissu osseux, os du tarse et du métatarse, SAP
77.37.13 ↔ Ostéotomie complexe (pluridimensionnelle) du tibia (avec correction axiale)	77.68.10 ↔ Excision locale et destruction de lésion ou de tissu osseux, os du tarse
77.37.14 ↔ Ostéotomie valgisante ou varisante du tibia	77.68.11 ↔ Excision locale et destruction de lésion ou de tissu osseux, os du métatarse
77.37.19 ↔ Autre section osseuse du tibia	77.68.20 ↔ Débridement, os du tarse
77.37.20 ↔ Ostéotomie de rotation du péroné	
77.37.21 ↔ Corticotomie et transport de segment du péroné	
77.37.22 ↔ Ostéotomie complexe (pluridimensionnelle) du péroné (avec correction axiale)	
77.37.29 ↔ Autre section osseuse du péroné	
77.37.99 ↔ Autre section osseuse, tibia et péroné, autre	

77.68.21 ↔ Débridement, os du métatarse	80.6X.20 ↔ Ménissectomie du genou, chirurgicale ouverte, partielle
77.68.99 ↔ Excision locale et destruction de lésion ou de tissu osseux, os du tarse et du métatarse, autre	80.6X.21 ↔ Ménissectomie du genou, chirurgicale ouverte, totale
77.69.13 ↔ Excision locale et destruction de lésion ou de tissu osseux, phalanges du pied	80.6X.99 ↔ Ménissectomie du genou, autre
77.69.20 ↔ Débridement de phalanges de la main	80.81.10 ↔ Débridement de l'articulation glénohumérale
77.69.22 ↔ Débridement, os du bassin	80.81.11 ↔ Excision de kyste de l'articulation glénohumérale
77.69.23 ↔ Débridement de phalanges du pied	80.81.19 ↔ Autre excision ou destruction locale de lésion de l'articulation glénohumérale
77.88 ↔ Autre ostectomie partielle, os du tarse et du métatarse	80.81.20 ↔ Débridement de l'articulation acromio-claviculaire
77.89.40 ↔ Autre ostectomie partielle, phalanges du pied	80.81.21 ↔ Excision de kyste de l'articulation acromio-claviculaire
77.98.00 ↔ Ostectomie totale, os du tarse et du métatarse, SAP	80.81.29 ↔ Autre excision ou destruction locale de lésion de l'articulation acromio-claviculaire
77.98.10 ↔ Ostectomie totale, os du tarse	80.81.99 ↔ Autre excision ou destruction locale de lésion articulaire, ceinture scapulaire et épaule, autre
77.98.11 ↔ Ostectomie totale, os du métatarse	80.82.00 ↔ Autre excision ou destruction locale de lésion articulaire, coude, SAP
77.98.99 ↔ Ostectomie totale, os du tarse et du métatarse, autre	80.82.10 ↔ Excision ou destruction locale de lésion articulaire du coude sous arthroscopie
77.99.10 ↔ Ostectomie totale, phalanges de la main	80.82.11 ↔ Débridement de l'articulation du coude
77.99.40 ↔ Ostectomie totale, phalanges du pied	80.82.12 ↔ Excision de kyste de l'articulation du coude
77.99.40 ↔ Ostectomie totale, phalanges du pied	80.82.99 ↔ Autre excision ou destruction locale de lésion articulaire, coude, autre
78.09.40 ↔ Greffe osseuse, phalanges du pied, fragment à pédicule vascularisé avec anastomoses microvasculaires	80.91.10 ↔ Excision arthroscopique, articulation glénohumérale
78.09.41 ↔ Greffe osseuse, phalanges du pied, fragment à pédicule vascularisé sans anastomoses microvasculaires	80.91.11 ↔ Autre excision, articulation glénohumérale
78.09.42 ↔ Greffe d'os et de cartilage, phalanges du pied, autogène et allogène	80.91.20 ↔ Excision arthroscopique, articulation acromio-claviculaire
78.28.00 ↔ Raccourcissement d'os, os du tarse et du métatarse, SAP	80.91.21 ↔ Autre excision, articulation acromio-claviculaire
78.28.10 ↔ Épiphysiodèse temporaire, os du tarse et du métatarse	80.92.10 ↔ Excision arthroscopique, coude
78.28.11 ↔ Épiphysiodèse permanente, os du tarse et du métatarse	80.92.11 ↔ Prélèvement de greffon cartilagineux du coude
78.28.12 ↔ Épiphysiolyse thérapeutique, os du tarse et du métatarse	80.93.11 ↔ Prélèvement de greffon cartilagineux du poignet
78.28.20 ↔ Autre raccourcissement d'os, calcanéum	80.93.12 ↔ Résection du ligament triangulaire du carpe
78.28.21 ↔ Autre raccourcissement d'os, autres os du tarse	80.95.10 ↔ Excision arthroscopique, hanche
78.28.22 ↔ Autre raccourcissement d'os du métatarse	80.95.11 ↔ Prélèvement de greffon cartilagineux de la hanche
78.28.99 ↔ Raccourcissement d'os, os du tarse et du métatarse, autre	80.95.99 ↔ Autre excision articulaire, hanche, autre
78.29.10 ↔ Épiphysiodèse temporaire, phalanges de la main	80.96.10 ↔ Excision arthroscopique, genou
78.29.11 ↔ Épiphysiodèse permanente, phalanges de la main	80.96.20 ↔ Prélèvement arthroscopique de greffon cartilagineux du genou
78.29.12 ↔ Épiphysiolyse thérapeutique, phalanges de la main	80.96.21 ↔ Prélèvement chirurgical ouvert de greffon cartilagineux du genou
78.29.19 ↔ Autre raccourcissement d'os, phalanges de la main	80.97.10 ↔ Excision arthroscopique, articulation talo-crurale
78.29.40 ↔ Épiphysiodèse temporaire, phalanges du pied	80.97.11 ↔ Autre excision, articulation talo-crurale
78.29.41 ↔ Épiphysiodèse permanente, phalanges du pied	80.97.20 ↔ Excision arthroscopique, articulation sous-talaire
78.29.42 ↔ Épiphysiolyse thérapeutique, phalanges du pied	80.97.21 ↔ Autre excision, articulation sous-talaire
78.29.49 ↔ Autre raccourcissement d'os, phalanges du pied	80.97.30 ↔ Prélèvement de greffon cartilagineux de la cheville
78.38.00 ↔ Allongement d'os, os du tarse et du métatarse, SAP	80.97.99 ↔ Autre excision articulaire, cheville, autre
78.38.10 ↔ Allongement d'os, calcanéum	80.98.10 ↔ Excision arthroscopique, pied et orteil
78.38.19 ↔ Allongement d'os, autres os du tarse	80.98.11 ↔ Autre excision, articulation métatarso-phalangienne
78.38.20 ↔ Allongement d'os, os du métatarse	80.98.12 ↔ Autre excision, autres articulations du pied
78.38.99 ↔ Allongement d'os, os du tarse et du métatarse, autre	80.98.13 ↔ Autre excision, articulation d'orteil
78.48 ↔ Autres réparations ou opérations plastiques osseuses, os du tarse et du métatarse	80.98.99 ↔ Autre excision articulaire, pied et orteil, autre
78.49.11 ↔ Autre réparation plastique de phalanges de la main	80.99.10 ↔ Excision arthroscopique, articulation sternoclaviculaire
78.49.12 ↔ Autre réparation plastique du bassin	80.99.11 ↔ Autre excision, articulation sternoclaviculaire
78.49.13 ↔ Autre réparation plastique de phalanges du pied	80.99.20 ↔ Excision arthroscopique, articulation sacro-iliaque
79.67 ↔ Débridement de fracture ouverte, os du tarse et du métatarse	80.99.21 ↔ Autre excision, articulation sacro-iliaque
7A.11.12 ↔ Biopsie osseuse, colonne vertébrale, par chirurgie ouverte	80.99.30 ↔ Excision arthroscopique, symphyse
7A.23 ↔ Incision osseuse de la colonne vertébrale	80.99.31 ↔ Autre excision, symphyse
7A.25 ↔ Excision locale de lésion ou de tissu osseux, vertèbre	81.11 ↔ Arthrodèse de la cheville
80.36.00 ↔ Biopsie d'articulation, genou, SAP	81.12.10 ↔ Arthrodèse talo-crurale [tibio-astragaliennne/tibio-tarsienne] et sous-talaire [sous-astragaliennne]
80.36.20 ↔ Biopsie articulaire du genou sous arthroscopie	81.12.11 ↔ Arthrodèse astragalo-calcanéo-cuboïdo-naviculaire [triple arthrodèse des articulations talo-crurale et sous-talaire et de l'articulation médiotarsienne (a. de Chopart)]
80.36.30 ↔ Biopsie articulaire ouverte du genou	81.12.12 ↔ Arthrodèse sous-talaire, deux articulations du tarse
80.36.99 ↔ Biopsie d'articulation, genou, autre	81.12.13 ↔ Arthrodèse sous-talaire, trois articulations du tarse
80.6X.00 ↔ Ménissectomie du genou, SAP	81.12.99 ↔ Arthrodèse triple, autre
80.6X.10 ↔ Ménissectomie du genou, sous arthroscopie, partielle	81.13 ↔ Arthrodèse sous-astragaliennne
80.6X.11 ↔ Ménissectomie du genou, sous arthroscopie, totale	81.14 ↔ Arthrodèse médiotarsienne

81.15 ↔	Arthrodèse tarso-métatarsienne	81.83.12 ↔	Refixation d'un fragment ostéochondral sous arthroscopie, articulation acromio-claviculaire
81.44.10 ↔	Stabilisation de la rotule, incision du rétinacle latéral	81.83.13 ↔	Refixation chirurgicale ouverte d'un fragment ostéochondral, articulation acromio-claviculaire
81.44.11 ↔	Stabilisation de la rotule, incision du rétinacle latéral, avec ligamentoplastie	81.83.26 ↔	Incision de l'os sous-chondral sous arthroscopie, articulation glénohumérale
81.44.12 ↔	Stabilisation de la rotule, transfert de l'insertion d'un tendon rotulien	81.83.27 ↔	Incision chirurgicale ouverte de l'os sous-chondral, articulation glénohumérale
81.44.13 ↔	Stabilisation de la rotule, transfert de l'insertion d'un tendon rotulien avec implantation d'un greffon osseux	81.83.28 ↔	Incision de l'os sous-chondral sous arthroscopie, articulation acromio-claviculaire
81.44.14 ↔	Stabilisation de la rotule par plastie du MPFL [Medial Patello-Femoral Ligament]	81.83.29 ↔	Incision chirurgicale ouverte de l'os sous-chondral, articulation acromio-claviculaire
81.44.99 ↔	Stabilisation de la rotule, autre	81.83.30 ↔	Incision de l'os sous-chondral avec insertion d'implant acellulaire sous arthroscopie, articulation glénohumérale
81.49.10 ↔	Refixation d'un fragment ostéochondral sous arthroscopie, articulation talo-crutale	81.83.31 ↔	Incision de l'os sous-chondral avec insertion d'implant acellulaire sous arthroscopie, articulation acromio-claviculaire
81.49.11 ↔	Refixation chirurgicale ouverte d'un fragment ostéochondral, articulation talo-crutale	81.83.35 ↔	Incision chirurgicale ouverte de l'os sous-chondral avec insertion d'implant acellulaire, articulation glénohumérale
81.49.12 ↔	Refixation d'un fragment ostéochondral sous arthroscopie, articulation sous-talaire	81.83.36 ↔	Incision chirurgicale ouverte de l'os sous-chondral avec insertion d'implant acellulaire, articulation acromio-claviculaire
81.49.13 ↔	Refixation chirurgicale ouverte d'un fragment ostéochondral, articulation sous-talaire	81.83.40 ↔	Arthroplastie de résection de l'épaule
81.49.26 ↔	Incision de l'os sous-chondral sous arthroscopie, articulation talo-crutale	81.83.51 ↔	Stabilisation de l'articulation acromio-claviculaire par procédé de fixation, sous contrôle arthroscopique
81.49.27 ↔	Incision chirurgicale ouverte de l'os sous-chondral, articulation talo-crutale	81.83.99 ↔	Autre réparation de l'épaule, autre
81.49.28 ↔	Incision de l'os sous-chondral de l'articulation sous-talaire sous arthroscopie, articulation sous-talaire	81.94 ↔	Suture de capsule ou de ligament de cheville et de pied
81.49.29 ↔	Incision chirurgicale ouverte de l'os sous-chondral, articulation sous-talaire	81.96.9A ↔	Autre intervention de réparation et de plastie articulaire, arthroplastie de résection d'articulation du pied
81.49.30 ↔	Incision de l'os sous-chondral avec insertion d'implant acellulaire sous arthroscopie, articulation talo-crutale	81.9A.11 ↔	Grefe de cartilage et implantation de tissu cultivé in vitro, articulation glénohumérale, par arthroscopie
81.49.31 ↔	Incision de l'os sous-chondral avec insertion d'implant acellulaire sous arthroscopie, articulation sous-talaire	81.9A.12 ↔	Grefe de cartilage et implantation de tissu cultivé in vitro, articulation acromio-claviculaire, par arthroscopie
81.49.32 ↔	Arthroplastie de résection de la cheville	81.9A.1E ↔	Grefe de cartilage et implantation de tissu cultivé in vitro, articulation talo-crutale, par arthroscopie
81.49.33 ↔	Refixation et plastie de l'appareil capsulo-ligamentaire, articulation talo-crutale	81.9A.1F ↔	Grefe de cartilage et implantation de tissu cultivé in vitro, articulation sous-talaire, par arthroscopie
81.49.34 ↔	Incision chirurgicale ouverte de l'os sous-chondral avec insertion d'implant acellulaire, articulation talo-crutale	81.9A.21 ↔	Grefe de cartilage et implantation de tissu cultivé in vitro, articulation glénohumérale, par chirurgie ouverte
81.49.35 ↔	Incision chirurgicale ouverte de l'os sous-chondral avec insertion d'implant acellulaire, articulation sous-talaire	81.9A.22 ↔	Grefe de cartilage et implantation de tissu cultivé in vitro, articulation acromio-claviculaire, par chirurgie ouverte
81.49.99 ↔	Autre réparation de la cheville, autre	81.9A.2E ↔	Grefe de cartilage et implantation de tissu cultivé in vitro, articulation talo-crutale, par chirurgie ouverte
81.82.09 ↔	Réparation et refixation de l'appareil capsulo-ligamentaire de l'épaule, autre	81.9A.2F ↔	Grefe de cartilage et implantation de tissu cultivé in vitro, articulation sous-talaire, par chirurgie ouverte
81.82.31 ↔	Refixation du bourrelet glénoïdien, par arthroscopie	82.21 ↔	Excision de lésion de la gaine tendineuse de la main
81.82.32 ↔	Élargissement de l'espace sous-acromial, par arthroscopie	82.46.00 ↔	Suture de muscle ou de fascia de la main, SAP
81.82.33 ↔	Capsulorrhaphie avec fixation dans la cavité glénoïde, par arthroscopie	82.46.10 ↔	Suture de fascia de la main
81.82.34 ↔	Implantation implant ballonnet comme espaceur à l'épaule, par arthroscopie	82.46.20 ↔	Suture de muscle de la main
81.82.41 ↔	Refixation du bourrelet glénoïdien, par chirurgie ouverte	82.46.99 ↔	Suture de muscle ou de fascia de la main, autre
81.82.42 ↔	Plastie du bord antérieur et postérieur de la cavité glénoïde, épaule, par chirurgie ouverte	82.58 ↔	Autre transfert ou transplantation musculaire de la main
81.82.43 ↔	Plastie du bord antérieur et postérieur de la capsule glénoïde, épaule, par chirurgie ouverte	82.59 ↔	Autre transposition de muscle de la main
81.82.44 ↔	Acromioplastie avec section du ligament coraco-acromial, par chirurgie ouverte	82.72.21 ↔	Grefe d'autre lambeau microvascularisé et anastomosé de muscle ou de fascia de la main
81.82.46 ↔	Réparation de la coiffe des rotateurs, transfert du tendon du grand dorsal	83.43.10 ↔	Prélèvement de lambeau myocutané pour greffe
81.82.47 ↔	Réparation de la coiffe des rotateurs, transfert du tendon du grand pectoral	83.43.11 ↔	Prélèvement de lambeau ostéomyocutané ou ostéofasciocutané pour greffe
81.83.00 ↔	Autre réparation de l'épaule, SAP	83.43.12 ↔	Prélèvement d'autre lambeau microvascularisé et anastomosé de muscle ou de fascia pour greffe
81.83.10 ↔	Refixation d'un fragment ostéochondral sous arthroscopie, articulation glénohumérale	83.43.99 ↔	Excision [prélèvement] de muscle ou de fascia pour greffe, autre
81.83.11 ↔	Refixation chirurgicale ouverte d'un fragment ostéochondral, articulation glénohumérale	83.78.10 ↔	Transfert de tendon, tête et cou
		83.78.11 ↔	Transfert de tendon, épaule et aisselle

83.78.12 ↔	Transfert de tendon, bras et coude	83.82.45 ↔	Grefe d'autre lambeau microvascularisé et anastomosé de muscle ou de fascia, région inguino-génitale et fesses
83.78.13 ↔	Transfert de tendon, avant-bras	83.82.46 ↔	Grefe d'autre lambeau microvascularisé et anastomosé de muscle ou de fascia, membre inférieur
83.78.14 ↔	Transfert de tendon, paroi thoracique, abdomen et dos	83.82.47 ↔	Grefe d'autre lambeau microvascularisé et anastomosé de muscle ou de fascia, autre site
83.78.15 ↔	Transfert de tendon, région inguino-génitale et fesses	83.8A.30 ↔	Révision de toute autre plastie de lambeau musculaire ou fascial microvascularisé et anastomosé, tête et cou
83.78.16 ↔	Transfert de tendon, membre inférieur	83.8A.31 ↔	Révision de toute autre plastie de lambeau musculaire ou fascial microvascularisé et anastomosé, épaule et aisselle
83.78.19 ↔	Transfert de tendon, autre site	83.8A.32 ↔	Révision de toute autre plastie de lambeau musculaire ou fascial microvascularisé et anastomosé, bras et coude
83.79 ↔	Autre transposition de muscle	83.8A.33 ↔	Révision de toute autre plastie de lambeau musculaire ou fascial microvascularisé et anastomosé, avant-bras
83.81.10 ↔	Grefe de tendon, tête et cou	83.8A.34 ↔	Révision de toute autre plastie de lambeau musculaire ou fascial microvascularisé et anastomosé, paroi thoracique, abdomen et dos
83.81.11 ↔	Grefe de tendon, épaule et aisselle	83.8A.35 ↔	Révision de toute autre plastie de lambeau musculaire ou fascial microvascularisé et anastomosé, région inguino-génitale et fesses
83.81.12 ↔	Grefe de tendon, bras et coude	83.8A.36 ↔	Révision de toute autre plastie de lambeau musculaire ou fascial microvascularisé et anastomosé, membre inférieur
83.81.13 ↔	Grefe de tendon, avant-bras	83.8A.39 ↔	Révision de toute autre plastie de lambeau musculaire ou fascial microvascularisé et anastomosé, autre localisation
83.81.14 ↔	Grefe de tendon, paroi thoracique, abdomen et dos	84.10 ↔	Amputation de membre inférieur, SAP
83.81.15 ↔	Grefe de tendon, région inguino-génitale et fesses	84.11 ↔	Amputation d'orteil
83.81.16 ↔	Grefe de tendon, membre inférieur	84.12 ↔	Amputation au niveau du pied
83.81.19 ↔	Grefe de tendon, autre site	84.13 ↔	Désarticulation de la cheville
83.82.10 ↔	Grefe de fascia, tête et cou	84.14 ↔	Amputation de la cheville, transmalléolaire
83.82.11 ↔	Grefe de fascia, épaule et aisselle	84.15 ↔	Autre amputation en dessous du genou
83.82.12 ↔	Grefe de fascia, bras et coude	84.16 ↔	Désarticulation du genou
83.82.13 ↔	Grefe de fascia, avant-bras	84.17 ↔	Amputation au-dessus du genou
83.82.14 ↔	Grefe de fascia, paroi thoracique, abdomen et dos	84.3X.00 ↔	Révision de moignon d'amputation, SAP
83.82.15 ↔	Grefe de fascia, région inguino-génitale et fesses	84.3X.10 ↔	Révision de moignon d'amputation, région de l'épaule ou du bras
83.82.16 ↔	Grefe de fascia, membre inférieur	84.3X.11 ↔	Révision de moignon d'amputation, région de l'avant-bras
83.82.19 ↔	Grefe de fascia, autre site	84.3X.12 ↔	Révision de moignon d'amputation, région de la main
83.82.20 ↔	Grefe de lambeau musculaire ou fascial local, tête et cou	84.3X.13 ↔	Révision de moignon d'amputation, membre inférieur
83.82.21 ↔	Grefe de lambeau musculaire ou fascial local, épaule et aisselle	84.3X.19 ↔	Révision de moignon d'amputation, autre site
83.82.22 ↔	Grefe de lambeau musculaire ou fascial local, bras et coude	84.3X.99 ↔	Révision de moignon d'amputation, autre
83.82.23 ↔	Grefe de lambeau musculaire ou fascial local, avant-bras	85.K6.13 ↔	Révision de plasties de lambeaux myocutanés et dermo-adipeux du sein, avec création et révision d'anastomose vasculaire
83.82.24 ↔	Grefe de lambeau musculaire ou fascial local, paroi thoracique, abdomen et dos	86.7E.21 ↔	Révision de plastie régionale à lambeau pédiculé, à la tête
83.82.25 ↔	Grefe de lambeau musculaire ou fascial local, région inguino-génitale et fesses	86.7E.26 ↔	Révision de plastie régionale à lambeau pédiculé, à la main
83.82.26 ↔	Grefe de lambeau musculaire ou fascial local, membre inférieur	86.7E.2D ↔	Révision de plastie régionale à lambeau pédiculé, au pied
83.82.29 ↔	Grefe de lambeau musculaire ou fascial local, autre site	86.7E.2E ↔	Révision de plastie régionale à lambeau pédiculé, autre site
83.82.30 ↔	Grefe de lambeau ostéomyocutané ou ostéofasciocutané, tête et cou	86.7E.31 ↔	Révision de plastie de lambeau pédiculé à distance, à la tête
83.82.31 ↔	Grefe de lambeau ostéomyocutané ou ostéofasciocutané, épaule et aisselle	86.7E.36 ↔	Révision de plastie de lambeau pédiculé à distance, à la main
83.82.32 ↔	Grefe de lambeau ostéomyocutané ou ostéofasciocutané, bras et coude	86.7E.3D ↔	Révision de plastie de lambeau pédiculé à distance, au pied
83.82.33 ↔	Grefe de lambeau ostéomyocutané ou ostéofasciocutané, avant-bras	86.7E.3E ↔	Révision de plastie de lambeau pédiculé à distance, autre site
83.82.34 ↔	Grefe de lambeau ostéomyocutané ou ostéofasciocutané, paroi thoracique, abdomen et dos	86.7E.41 ↔	Révision de plastie à lambeau libre microvascularisé et anastomosé, à la tête
83.82.35 ↔	Grefe de lambeau ostéomyocutané ou ostéofasciocutané, région inguino-génitale et fesses		
83.82.36 ↔	Grefe de lambeau ostéomyocutané ou ostéofasciocutané, membre inférieur		
83.82.39 ↔	Grefe de lambeau ostéomyocutané ou ostéofasciocutané, autre site		
83.82.40 ↔	Grefe d'autre lambeau microvascularisé et anastomosé de muscle ou de fascia, tête et cou		
83.82.41 ↔	Grefe d'autre lambeau microvascularisé et anastomosé de muscle ou de fascia, épaule et aisselle		
83.82.42 ↔	Grefe d'autre lambeau microvascularisé et anastomosé de muscle ou de fascia, bras et coude		
83.82.43 ↔	Grefe d'autre lambeau microvascularisé et anastomosé de muscle ou de fascia, avant-bras		
83.82.44 ↔	Grefe d'autre lambeau microvascularisé et anastomosé de muscle ou de fascia, paroi thoracique, abdomen et dos		

- 86.7E.46 ↔ Révision de plastie à lambeau libre microvascularisé et anastomosé, à la main
- 86.7E.4E ↔ Révision de plastie à lambeau libre microvascularisé et anastomosé, autre site
- 86.7E.4D ↔ Révision de plastie avec lambeau libre microvascularisé et anastomosé, au pied
- 86.91 ↔ Excision de peau pour greffe

Procédure F13-4

- 81.12.10 ↔ Arthrodèse talo-crurale [tibio-astragaliennne/tibio-tarsienne] et sous-talaire [sous-astragaliennne]
- 81.12.12 ↔ Arthrodèse sous-talaire, deux articulations du tarse
- 81.12.11 ↔ Arthrodèse astragalo-calcanéo-cuboïdo-naviculaire [triple arthrodèse des articulations talo-crurale et sous-talaire et de l'articulation médiotarsienne (a. de Chopart)]
- 81.12.13 ↔ Arthrodèse sous-talaire, trois articulations du tarse
- 81.12.99 ↔ Arthrodèse triple, autre
- 81.13 ↔ Arthrodèse sous-astragaliennne
- 81.14 ↔ Arthrodèse médiotarsienne
- 81.15 ↔ Arthrodèse tarso-métatarsienne

Procédure F13-5

- 99.B6.36 ‡↔ Traitement complexe du moignon d'amputation par ajustement d'une prothèse, extrémité inférieure, d'au moins 7 à 13 jours de traitement
- 99.B6.38 ‡↔ Traitement complexe du moignon d'amputation par ajustement d'une prothèse, extrémité inférieure, d'au moins 21 jours de traitement et plus
- 99.B6.37 ‡↔ Traitement complexe du moignon d'amputation par ajustement d'une prothèse, extrémité inférieure, d'au moins 14 à 20 jours de traitement

Procédure F13-6

- 00.4C.13 ‡↔ Insertion de 3 ballonnets libérant des substances médicamenteuses
- 00.4C.14 ‡↔ Insertion de ballonnets libérant des substances médicamenteuses, 4 ballonnets et plus

Procédure F13-7

- 02.41.00 ↔ Irrigation et exploration de drain ventriculaire, SAP
- 02.41.10 ↔ Irrigation et exploration de drain ventriculaire, partie centrale
- 02.41.20 ↔ Irrigation et exploration de drain ventriculaire, partie périphérique
- 02.41.99 ↔ Irrigation et exploration de drain ventriculaire, autre
- 02.42.00 ↔ Réinsertion de drain ventriculaire, SAP
- 02.42.10 ↔ Réinsertion de drain ventriculaire, partie centrale
- 02.42.20 ↔ Réinsertion de drain ventriculaire, partie périphérique
- 02.42.99 ↔ Réinsertion de drain ventriculaire, autre
- 02.43 ↔ Ablation de drain ventriculaire
- 27.55.00 ↔ Greffe de peau totale de la lèvre et de la bouche, SAP
- 27.55.10 ↔ Greffe de peau totale de la lèvre et de la bouche, non étendue
- 27.55.20 ↔ Greffe de peau totale de la lèvre et de la bouche, étendue
- 27.55.99 ↔ Greffe de peau totale de la lèvre et de la bouche, autre
- 27.56.10 ↔ Greffe de peau d'épaisseur partielle de la lèvre et de la bouche, non étendue
- 27.56.20 ↔ Greffe de peau d'épaisseur partielle de la lèvre et de la bouche, étendue
- 27.56.30 ↔ Hétérogreffe de peau à la lèvre, non étendue
- 27.56.40 ↔ Hétérogreffe de peau à la lèvre, étendue
- 27.56.50 ↔ Homogreffe de peau à la lèvre, non étendue
- 27.56.60 ↔ Homogreffe de peau à la lèvre, étendue
- 27.56.99 ↔ Autre greffe de peau de la lèvre et de la bouche, autre
- 27.57.10 ↔ Attachement de greffon libre microvascularisé et anastomosé à la lèvre et à la bouche
- 27.57.11 ↔ Attachement de lambeau pédiculé à la lèvre et à la bouche
- 27.57.99 ↔ Attachement de lambeau pédiculé ou libre à la lèvre et à la bouche, autre
- 27.58 ↔ Révision de lambeau pédiculé ou libre ou de greffe de peau libre à la lèvre et à la bouche
- 27.59.20 ↔ Couverture non étendue de tissu mou par des kératinocytes obtenus en culture, lèvre
- 27.59.21 ↔ Couverture étendue de tissu mou par des kératinocytes obtenus en culture, lèvre
- 27.59.30 ↔ Couverture temporaire, non étendue, de tissu mou par plusieurs techniques combinées, lèvre
- 27.59.31 ↔ Couverture temporaire, étendue, de tissu mou par plusieurs techniques combinées, lèvre
- 27.59.40 ↔ Autre réparation plastique de la lèvre et de la bouche avec attachement de greffon libre microvascularisé et anastomosé
- 27.59.41 ↔ Autre réparation plastique de la lèvre et de la bouche avec lambeau pédiculé distal
- 27.59.60 ↔ Insertion d'expasseur tissulaire au niveau de la lèvre
- 27.59.99 ↔ Autre réparation plastique de la lèvre et de la bouche, autre
- 34.02 ↔ Thoracotomie exploratrice
- 34.03 ↔ Réouverture de thoracotomie
- 34.06 ↔ Drainage de la cavité pleurale par voie thoroscopique
- 34.1 ↔ Incision du médiastin
- 34.21.00 ↔ Thoracoscopie transpleurale, SAP
- 34.21.10 ↔ Thoracoscopie transpleurale, première intervention
- 34.21.20 ↔ Thoracoscopie transpleurale, réintervention
- 34.21.99 ↔ Thoracoscopie transpleurale, autre
- 39.49.30 ↔ Remplacement de conduit cardiaque
- 45.98.11 ↔ Révision d'anastomose de l'intestin grêle
- 45.98.12 ↔ Révision d'anastomose du gros intestin
- 46.43.00 ↔ Révision de stomie artificielle du gros intestin, SAP
- 46.43.10 ↔ Plastie d'élargissement ou de resserrement de colostomie
- 46.43.11 ↔ Nouvelle implantation de colostomie
- 46.43.12 ↔ Ablation de la partie avancée d'une colostomie
- 46.43.20 ↔ Conversion d'une colostomie en stomie continente
- 46.43.99 ↔ Autre révision de stomie artificielle du gros intestin, autre
- 46.51.00 ↔ Fermeture de stomie de l'intestin grêle, SAP
- 46.51.10 ↔ Fermeture de double stomie de l'intestin grêle

46.51.20 ↔ Fermeture de stomie terminale de l'intestin grêle	77.06.10 ↔ Séquestrectomie, rotule, sans insertion de réservoir médicamenteux
46.51.99 ↔ Fermeture de stomie de l'intestin grêle, autre	77.06.11 ↔ Séquestrectomie, rotule, avec insertion de réservoir médicamenteux
46.52.10 ↔ Fermeture d'une double colostomie	77.06.99 ↔ Séquestrectomie, rotule, autre
46.52.20 ↔ Fermeture de colostomie terminale	77.07.00 ↔ Séquestrectomie, tibia et péroné, SAP
54.11 ↔ Laparotomie exploratrice	77.07.10 ↔ Séquestrectomie, tibia et péroné, sans insertion de réservoir médicamenteux
54.12.00 ↔ Relaparotomie, SAP	77.07.11 ↔ Séquestrectomie, tibia et péroné, avec insertion de réservoir médicamenteux
54.12.10 ↔ Laparotomie de second regard	77.07.99 ↔ Séquestrectomie, tibia et péroné, autre
54.12.11 ↔ Laparotomie de contrôle d'hémorragie post-opératoire	77.08.00 ↔ Séquestrectomie, os du tarse et du métatarse, SAP
54.12.99 ↔ Relaparotomie, autre	77.08.10 ↔ Séquestrectomie, os du tarse et du métatarse, sans insertion de réservoir médicamenteux
54.13 ↔ Laparotomie avec drainage	77.08.11 ↔ Séquestrectomie, os du tarse et du métatarse, avec insertion de réservoir médicamenteux
54.19 ↔ Laparotomie, autre	77.08.99 ↔ Séquestrectomie, os du tarse et du métatarse, autre
54.62 ↔ Autre suture différée de plaie abdominale granulante	77.09.00 ↔ Séquestrectomie, autre site spécifié, sauf os de la face, SAP
54.74 ↔ Autre réparation de l'épiploon	77.09.10 ↔ Séquestrectomie, phalanges de la main, sans insertion de réservoir médicamenteux
54.99.31 ↔ Debulking par laparotomie	77.09.11 ↔ Séquestrectomie, phalanges de la main, avec insertion de réservoir médicamenteux
54.99.40 ↔ Révision de fistule cutanéopéritonéale (cathéter à demeure)	77.09.30 ↔ Séquestrectomie, os pelvien, sans insertion de réservoir médicamenteux
54.99.50 ↔ Fermeture temporaire de la paroi abdominale	77.09.31 ↔ Séquestrectomie, os pelvien, avec insertion de réservoir médicamenteux
54.99.51 ↔ Ouverture et remise en place d'une fermeture temporaire de la paroi abdominale	77.09.40 ↔ Séquestrectomie, phalanges du pied, sans insertion de réservoir médicamenteux
54.99.60 ↔ Lobotomie	77.09.41 ↔ Séquestrectomie, phalanges du pied, avec insertion de réservoir médicamenteux
54.99.61 ↔ Relobotomie	77.09.90 ↔ Séquestrectomie, autres os non spécifiés, sans insertion de réservoir médicamenteux
54.99.81 ↔ Révision sans remplacement de cathéters ainsi que de la pompe automatique programmable et rechargeable pour le drainage continu d'ascite	77.09.91 ↔ Séquestrectomie, autres os non spécifiés, avec insertion de réservoir médicamenteux
54.99.82 ↔ Élimination d'une obstruction mécanique de cathéters d'une pompe automatique programmable et rechargeable pour drainage continu d'ascite	77.09.99 ↔ Séquestrectomie, autre site spécifié, sauf os de la face, autre
54.99.84 ↔ Remplacement des cathéters de pompe automatique programmable et rechargeable pour le drainage continu d'ascite	77.12.00 ↔ Autre incision osseuse sans section, humérus, SAP
54.A1 ↔ Excision et destruction de tissu rétropéritonéal	77.12.10 ↔ Autre incision osseuse sans section, humérus, exploration et forage de l'os
77.00 ↔ Séquestrectomie, SAP	77.12.11 ↔ Autre incision osseuse sans section, humérus, extraction de corps étranger
77.01.00 ↔ Séquestrectomie, clavicule, omoplate, côtes et sternum, SAP	77.12.12 ↔ Autre incision osseuse sans section, humérus, insertion et enlèvement de réservoir médicamenteux
77.01.10 ↔ Séquestrectomie, clavicule et omoplate, sans insertion de réservoir médicamenteux	77.12.13 ↔ Autre incision osseuse sans section, humérus, drainage
77.01.11 ↔ Séquestrectomie, clavicule et omoplate, avec insertion de réservoir médicamenteux	77.12.99 ↔ Autre incision osseuse sans section, humérus, autre
77.01.20 ↔ Séquestrectomie, côtes et sternum, sans insertion de réservoir médicamenteux	77.13.00 ↔ Autre incision osseuse sans section, radius et cubitus, SAP
77.01.21 ↔ Séquestrectomie, côtes et sternum, avec insertion de réservoir médicamenteux	77.13.10 ↔ Autre incision osseuse sans section, radius et cubitus, exploration et forage de l'os
77.01.99 ↔ Séquestrectomie, clavicule, omoplate, côtes et sternum, autre	77.13.11 ↔ Autre incision osseuse sans section, radius et cubitus, extraction de corps étranger
77.02.00 ↔ Séquestrectomie, humérus, SAP	77.13.12 ↔ Autre incision osseuse sans section, radius et cubitus, insertion et enlèvement de réservoir médicamenteux
77.02.10 ↔ Séquestrectomie, humérus, sans insertion de réservoir médicamenteux	77.13.13 ↔ Autre incision osseuse sans section, radius et cubitus, drainage
77.02.11 ↔ Séquestrectomie, humérus, avec insertion de réservoir médicamenteux	77.13.99 ↔ Autre incision osseuse sans section, radius et cubitus, autre
77.02.99 ↔ Séquestrectomie, humérus, autre	77.14.00 ↔ Autre incision osseuse sans section, os du carpe et du métacarpe, SAP
77.03.00 ↔ Séquestrectomie, radius et cubitus, SAP	77.14.10 ↔ Autre incision osseuse sans section, os du carpe et du métacarpe, exploration et forage de l'os
77.03.10 ↔ Séquestrectomie, radius et cubitus, sans insertion de réservoir médicamenteux	77.14.11 ↔ Autre incision osseuse sans section, os du carpe et du métacarpe, extraction de corps étranger
77.03.11 ↔ Séquestrectomie, radius et cubitus, avec insertion de réservoir médicamenteux	77.14.12 ↔ Autre incision osseuse sans section, os du carpe et du métacarpe, insertion et enlèvement de réservoir médicamenteux
77.03.99 ↔ Séquestrectomie, radius et cubitus, autre	77.14.13 ↔ Autre incision osseuse sans section, os du carpe et du métacarpe, drainage
77.04.00 ↔ Séquestrectomie, os du carpe et du métacarpe, SAP	
77.04.10 ↔ Séquestrectomie, os du carpe et du métacarpe, sans insertion de réservoir médicamenteux	
77.04.11 ↔ Séquestrectomie, os du carpe et du métacarpe, avec insertion de réservoir médicamenteux	
77.04.99 ↔ Séquestrectomie, os du carpe et du métacarpe, autre	
77.05.00 ↔ Séquestrectomie, fémur, SAP	
77.05.10 ↔ Séquestrectomie, fémur, sans insertion de réservoir médicamenteux	
77.05.11 ↔ Séquestrectomie, fémur, avec insertion de réservoir médicamenteux	
77.05.99 ↔ Séquestrectomie, fémur, autre	
77.06.00 ↔ Séquestrectomie, rotule, SAP	

77.14.99 ↔ Autre incision osseuse sans section, os du carpe et du métacarpe, autre	77.18.41 ↔ Autre incision osseuse sans section, os du métatarse, exploration et forage de l'os
77.15.00 ↔ Autre incision osseuse sans section, fémur, SAP	77.18.42 ↔ Autre incision osseuse sans section, os du métatarse, extraction de corps étranger
77.15.10 ↔ Autre incision osseuse sans section, fémur (autre partie), exploration et forage de l'os	77.18.43 ↔ Autre incision osseuse sans section, os du métatarse, pose et enlèvement d'implant médicamenteux
77.15.11 ↔ Autre incision osseuse sans section, fémur, extraction de corps étranger	77.18.44 ↔ Autre incision osseuse sans section, os du métatarse, drainage
77.15.12 ↔ Autre incision osseuse sans section, fémur, insertion et enlèvement de réservoir médicamenteux	77.18.49 ↔ Autre incision osseuse sans section, os du métatarse, autre
77.15.13 ↔ Autre incision osseuse sans section, fémur, drainage	77.18.99 ↔ Autre incision osseuse sans section, os du tarse et du métatarse, autre
77.15.20 ↔ Autre incision osseuse sans section, fémur, exploration et forage de l'os du col fémoral	77.19.00 ↔ Incision osseuse, autre site spécifié, sauf os de la face, SAP
77.15.99 ↔ Autre incision osseuse sans section, fémur, autre	77.19.10 ↔ Incision osseuse, phalanges de la main, exploration et forage de l'os
77.16.00 ↔ Autre incision osseuse sans section, rotule, SAP	77.19.11 ↔ Incision osseuse, phalanges de la main, extraction de corps étranger
77.16.10 ↔ Autre incision osseuse sans section, rotule, exploration et forage de l'os	77.19.12 ↔ Incision osseuse, phalanges de la main, insertion et enlèvement de réservoir médicamenteux
77.16.11 ↔ Autre incision osseuse sans section, rotule, extraction de corps étranger	77.19.13 ↔ Incision osseuse, phalanges de la main, drainage
77.16.12 ↔ Autre incision osseuse sans section, rotule, insertion et enlèvement de réservoir médicamenteux	77.19.19 ↔ Autre incision osseuse de phalanges de la main
77.16.13 ↔ Autre incision osseuse sans section, rotule, drainage	77.19.30 ↔ Incision osseuse, os pelvien, exploration et forage de l'os
77.16.99 ↔ Autre incision osseuse sans section, rotule, autre	77.19.31 ↔ Incision osseuse, os pelvien, extraction de corps étranger
77.17.00 ↔ Autre incision osseuse sans section, tibia et péroné, SAP	77.19.32 ↔ Incision osseuse, os pelvien, insertion et enlèvement de réservoirs médicamenteux
77.17.10 ↔ Autre incision osseuse sans section, tibia et péroné, exploration et forage de l'os	77.19.33 ↔ Incision osseuse, os pelvien, drainage
77.17.11 ↔ Autre incision osseuse sans section, tibia et péroné, extraction de corps étranger	77.19.39 ↔ Autre incision osseuse, autre incision de l'os pelvien
77.17.12 ↔ Autre incision osseuse sans section, tibia et péroné, insertion et enlèvement de réservoir médicamenteux	77.19.40 ↔ Incision osseuse, phalanges du pied, exploration et forage de l'os
77.17.13 ↔ Autre incision osseuse sans section, tibia et péroné, drainage	77.19.41 ↔ Incision osseuse, phalanges du pied, extraction de corps étranger
77.17.99 ↔ Autre incision osseuse sans section, tibia et péroné, autre	77.19.42 ↔ Incision osseuse, phalanges du pied, insertion et enlèvement de réservoir médicamenteux
77.18.00 ↔ Autre incision osseuse sans section, os du tarse et du métatarse, SAP	77.19.43 ↔ Incision osseuse, phalanges du pied, drainage
77.18.10 ↔ Autre incision osseuse sans section, astragale, SAP	77.19.49 ↔ Autre incision osseuse de phalanges du pied
77.18.11 ↔ Autre incision osseuse sans section, astragale, exploration et forage de l'os	77.19.90 ↔ Incision osseuse, autre site spécifié, exploration et forage de l'os
77.18.12 ↔ Autre incision osseuse sans section, astragale, extraction de corps étranger	77.19.91 ↔ Incision osseuse, autre site spécifié, extraction de corps étranger
77.18.13 ↔ Autre incision osseuse sans section, astragale, pose et enlèvement d'un implant médicamenteux	77.19.92 ↔ Incision osseuse, autre site spécifié, insertion et enlèvement de réservoir médicamenteux
77.18.14 ↔ Autre incision osseuse sans section, astragale, drainage	77.19.93 ↔ Incision osseuse, autre site spécifié, drainage
77.18.19 ↔ Autre incision osseuse sans section, astragale, autre	77.19.99 ↔ Incision osseuse, autre site spécifié, sauf os de la face, autre
77.18.20 ↔ Autre incision osseuse sans section, calcanéum, SAP	79.61 ↔ Débridement de fracture ouverte, humérus
77.18.21 ↔ Autre incision osseuse sans section, calcanéum, exploration et forage de l'os	79.62 ↔ Débridement de fracture ouverte, radius et cubitus
77.18.22 ↔ Autre incision osseuse sans section, calcanéum, extraction de corps étranger	79.63 ↔ Débridement de fracture ouverte, os du carpe et du métacarpe
77.18.23 ↔ Autre incision osseuse sans section, calcanéum, pose et enlèvement d'implant médicamenteux	79.64 ↔ Débridement de fracture ouverte, phalange de la main
77.18.24 ↔ Autre incision osseuse sans section, calcanéum, drainage	79.65 ↔ Débridement de fracture ouverte, fémur
77.18.29 ↔ Autre incision osseuse sans section, calcanéum, autre	79.66 ↔ Débridement de fracture ouverte, tibia et péroné
77.18.30 ↔ Autre incision osseuse sans section, autre os du tarse, SAP	79.67 ↔ Débridement de fracture ouverte, os du tarse et du métatarse
77.18.31 ↔ Autre incision osseuse sans section, autre os du tarse, exploration et forage de l'os	79.68 ↔ Débridement de fracture ouverte, phalange du pied
77.18.32 ↔ Autre incision osseuse sans section, autre os du tarse, extraction de corps étranger	7A.22 ↔ Séquestrectomie, colonne vertébrale
77.18.33 ↔ Autre incision osseuse sans section, autre os du tarse, pose et enlèvement d'implant médicamenteux	80.01.00 ↔ Arthrotomie pour ablation de prothèse, ceinture scapulaire et épaule, SAP
77.18.34 ↔ Autre incision osseuse sans section, autre os du tarse, drainage	80.01.09 ↔ Arthrotomie pour ablation de prothèse, ceinture scapulaire et épaule, autre
77.18.39 ↔ Autre incision osseuse sans section, autre os du tarse, autre	80.01.21 ↔ Ablation endoprothèse totale d'épaule, anatomique
77.18.40 ↔ Autre incision osseuse sans section, os du métatarse, SAP	80.01.22 ↔ Ablation endoprothèse totale d'épaule, inversée
	80.01.23 ↔ Ablation endoprothèse totale d'épaule, prothèse spéciale
	80.01.31 ↔ Ablation prothèse de resurfaçage
	80.01.32 ↔ Ablation prothèse de tête humérale
	80.01.33 ↔ Ablation prothèse glénoïdienne
	80.01.41 ↔ Ablation de la cupule, endoprothèse totale d'épaule

80.01.42 ↔ Ablation de la cupule ainsi qu'insert, endoprothèse totale d'épaule	80.09 ↔ Arthrotomie pour ablation de prothèse, autre site spécifié
80.01.43 ↔ Ablation insert, endoprothèse totale d'épaule	80.12.00 ↔ Autre arthrotomie, coude, SAP
80.01.44 ↔ Ablation d'insert ainsi que tête, endoprothèse totale d'épaule	80.12.10 ↔ Arthrotomie arthroscopique du coude, lavage articulaire avec drainage
80.01.45 ↔ Ablation d'insert, tête ainsi que tige, endoprothèse totale d'épaule	80.12.11 ↔ Arthrotomie arthroscopique du coude, ablation de souris articulaire
80.02 ↔ Arthrotomie pour ablation de prothèse, coude	80.12.12 ↔ Arthrotomie arthroscopique du coude, insertion ou enlèvement de réservoir médicamenteux
80.03 ↔ Arthrotomie pour ablation de prothèse, poignet	80.12.20 ↔ Arthrotomie du coude, lavage articulaire avec drainage
80.04.00 ↔ Arthrotomie pour ablation de prothèse, main et doigt, SAP	80.12.21 ↔ Arthrotomie du coude, ablation de souris articulaire
80.04.10 ↔ Arthrotomie pour ablation de prothèse, main et doigt, ablation d'endoprothèse de l'articulation carpo-métacarpienne du pouce	80.12.99 ↔ Autre arthrotomie, coude, autre
80.04.11 ↔ Arthrotomie pour ablation de prothèse, main et doigt, ablation d'autre endoprothèse d'articulation de doigt	80.13.00 ↔ Autre arthrotomie, poignet, SAP
80.04.99 ↔ Arthrotomie pour ablation de prothèse, main et doigt, autre	80.13.10 ↔ Arthrotomie arthroscopique du poignet, lavage articulaire avec drainage
80.05.00 ↔ Enlèvement d'endoprothèse de hanche, SAP	80.13.11 ↔ Arthrotomie arthroscopique du poignet, ablation de souris articulaire
80.05.15 ↔ Enlèvement d'endoprothèse totale de hanche	80.13.12 ↔ Arthrotomie arthroscopique du poignet, insertion ou enlèvement de réservoir médicamenteux
80.05.16 ↔ Enlèvement d'endoprothèse totale de hanche, prothèse spéciale	80.13.20 ↔ Arthrotomie du poignet, lavage articulaire avec drainage
80.05.17 ↔ Enlèvement de la tige ainsi que de la tête d'une endoprothèse de hanche	80.13.21 ↔ Arthrotomie du poignet, ablation de souris articulaire
80.05.18 ↔ Enlèvement de la tige, de la tête ainsi que de l'insert d'une endoprothèse de hanche	80.13.99 ↔ Autre arthrotomie, poignet, autre
80.05.1A ↔ Enlèvement de l'insert d'une endoprothèse de hanche	80.14.00 ↔ Autre arthrotomie, main et doigt, SAP
80.05.1B ↔ Enlèvement de la tête d'une endoprothèse de hanche	80.14.10 ↔ Arthrotomie de main et de doigt, lavage articulaire avec drainage
80.05.1C ↔ Enlèvement de la tête ainsi que de l'insert acétabulaire d'une endoprothèse de hanche	80.14.99 ↔ Autre arthrotomie, main et doigt, autre
80.05.1D ↔ Enlèvement de la tête, de l'insert ainsi que de l'acétabulum d'une endoprothèse de hanche	80.16.00 ↔ Autre arthrotomie, genou, SAP
80.05.1E ↔ Enlèvement de l'insert ainsi que de l'acétabulum d'une endoprothèse de hanche	80.16.10 ↔ Arthrotomie arthroscopique du genou, lavage articulaire avec drainage
80.05.1F ↔ Enlèvement de la cage antiprotrusion ainsi que de l'acétabulum d'une endoprothèse de hanche	80.16.11 ↔ Arthrotomie arthroscopique du genou, ablation de souris articulaire
80.05.1G ↔ Enlèvement de la cage antiprotrusion, de l'acétabulum, ainsi que de la tête d'une endoprothèse de hanche	80.16.12 ↔ Arthrotomie arthroscopique du genou, insertion ou enlèvement de réservoir médicamenteux
80.05.99 ↔ Enlèvement d'endoprothèse de hanche, autre	80.16.20 ↔ Arthrotomie du genou, lavage articulaire avec drainage
80.06.00 ↔ Enlèvement d'une endoprothèse de genou, SAP	80.16.21 ↔ Arthrotomie du genou, ablation de souris articulaire
80.06.11 ↔ Enlèvement d'endoprothèse totale standard de genou	80.16.99 ↔ Autre arthrotomie, genou, autre
80.06.12 ↔ Enlèvement d'endoprothèse totale spéciale de genou	80.18.00 ↔ Autre arthrotomie, pied et orteil, SAP
80.06.13 ↔ Enlèvement d'endoprothèse totale de genou à charnière	80.18.10 ↔ Arthrotomie arthroscopique de pied et d'orteil, lavage articulaire avec drainage
80.06.14 ↔ Enlèvement d'une prothèse unicondyalaire à glissement	80.18.11 ↔ Arthrotomie arthroscopique de pied et d'orteil, ablation de souris articulaire
80.06.15 ↔ Enlèvement d'une prothèse bicondyalaire à glissement	80.18.12 ↔ Arthrotomie arthroscopique de pied et d'orteil, insertion ou enlèvement de réservoir médicamenteux
80.06.16 ↔ Enlèvement de bouclier fémoral condyalaire avec resurfaçage arrière de la rotule	80.18.20 ↔ Arthrotomie de pied et d'orteil, lavage articulaire avec drainage
80.06.17 ↔ Enlèvement du resurfaçage arrière de la rotule	80.18.21 ↔ Arthrotomie de pied et d'orteil, ablation de souris articulaire
80.06.18 ↔ Enlèvement de l'insert d'une endoprothèse de genou	80.18.99 ↔ Autre arthrotomie, pied et orteil, autre
80.06.1A ↔ Enlèvement des composantes tibiales ou fémorales ainsi que de l'insert d'une endoprothèse de genou unicondyalaire, bicondyalaire à glissement ou totale standard	80.19.00 ↔ Autre arthrotomie, autre site spécifié, SAP
80.06.1B ↔ Enlèvement des composantes tibiales ou fémorales ainsi que de l'insert d'une endoprothèse totale de genou spéciale ou d'une endoprothèse totale à charnière	80.19.10 ↔ Arthrotomie arthroscopique de l'articulation sternoclaviculaire, lavage articulaire avec drainage
80.06.1C ↔ Retrait d'un substitut isolé de la surface de glissement fémorale	80.19.11 ↔ Arthrotomie arthroscopique de l'articulation sternoclaviculaire, ablation de souris articulaire
80.06.99 ↔ Enlèvement d'une endoprothèse de genou, autre	80.19.12 ↔ Arthrotomie arthroscopique de l'articulation sternoclaviculaire, insertion ou enlèvement de réservoir médicamenteux
80.07 ↔ Arthrotomie pour ablation de prothèse, cheville	80.19.20 ↔ Arthrotomie de l'articulation sternoclaviculaire, lavage articulaire avec drainage
80.08 ↔ Arthrotomie pour ablation de prothèse, pied et orteil	80.19.21 ↔ Arthrotomie de l'articulation sternoclaviculaire, ablation de souris articulaire
	80.19.29 ↔ Autre arthrotomie de l'articulation sternoclaviculaire
	80.19.90 ↔ Arthrotomie arthroscopique d'autre site spécifié, lavage articulaire avec drainage
	80.19.91 ↔ Arthrotomie arthroscopique d'autre site spécifié, ablation de souris articulaire

80.19.92 ↔ Arthrotomie arthroscopique d'autre site spécifié, insertion ou enlèvement de réservoir médicamenteux	80.85.99 ↔ Autre excision ou destruction locale de lésion articulaire, hanche, autre
80.19.93 ↔ Arthrotomie d'autre site spécifié, lavage articulaire avec drainage	80.86.00 ↔ Autre excision ou destruction locale de lésion articulaire, genou, SAP
80.19.94 ↔ Arthrotomie d'autre site spécifié, ablation de souris articulaire	80.86.10 ↔ Excision ou destruction locale de lésion articulaire du genou sous arthroscopie
80.19.99 ↔ Autre arthrotomie, autre site spécifié, autre	80.86.11 ↔ Débridement de l'articulation du genou
80.71.00 ↔ Synovectomie, ceinture scapulaire et épaule, SAP	80.86.12 ↔ Excision de kyste de l'articulation du genou
80.71.10 ↔ Synovectomie, articulation glénohumérale	80.86.13 ↔ Excision de kyste méniscal de l'articulation du genou
80.71.11 ↔ Synovectomie, articulation acromio-claviculaire	80.86.99 ↔ Autre excision ou destruction locale de lésion articulaire, genou, autre
80.71.99 ↔ Synovectomie, ceinture scapulaire et épaule, autre	80.87.00 ↔ Autre excision ou destruction locale de lésion articulaire, cheville, SAP
80.72.00 ↔ Synovectomie, coude, SAP	80.87.10 ↔ Excision ou destruction locale de lésion de l'articulation talo-crurale sous arthroscopie
80.72.10 ↔ Synovectomie arthroscopique du coude	80.87.11 ↔ Débridement de l'articulation talo-crurale
80.72.20 ↔ Synovectomie ouverte du coude	80.87.12 ↔ Excision de kyste de l'articulation talo-crurale
80.72.99 ↔ Synovectomie, coude, autre	80.87.19 ↔ Autre excision ou destruction locale de lésion de l'articulation talo-crurale
80.73.00 ↔ Synovectomie, poignet, SAP	80.87.20 ↔ Excision ou destruction locale de lésion articulaire de l'articulation sous-talaire sous arthroscopie
80.73.10 ↔ Synovectomie arthroscopique du poignet	80.87.21 ↔ Débridement de l'articulation sous-talaire
80.73.20 ↔ Synovectomie ouverte du poignet	80.87.22 ↔ Excision de kyste de l'articulation sous-talaire
80.73.99 ↔ Synovectomie, poignet, autre	80.87.29 ↔ Autre excision ou destruction locale de lésion de l'articulation sous-talaire
80.75.00 ↔ Synovectomie, hanche, SAP	80.87.99 ↔ Autre excision ou destruction locale de lésion articulaire, cheville, autre
80.75.10 ↔ Synovectomie arthroscopique de la hanche	80.88.00 ↔ Autre excision ou destruction locale de lésion articulaire, pied et orteil, SAP
80.75.20 ↔ Synovectomie ouverte de la hanche	80.88.10 ↔ Excision ou destruction locale de lésion articulaire de pied et d'orteil sous arthroscopie
80.75.99 ↔ Synovectomie, hanche, autre	80.88.20 ↔ Débridement de l'articulation métatarso-phalangienne
80.76.00 ↔ Synovectomie, genou, SAP	80.88.21 ↔ Excision de kyste de l'articulation métatarso-phalangienne
80.76.10 ↔ Synovectomie arthroscopique du genou	80.88.29 ↔ Autre excision ou destruction locale de lésion de l'articulation métatarso-phalangienne
80.76.11 ↔ Synovectomie arthroscopique de l'articulation tibio-péronière supérieure	80.88.30 ↔ Débridement d'articulation d'orteil
80.76.20 ↔ Synovectomie ouverte du genou	80.88.40 ↔ Autre débridement d'autre articulation de pied
80.76.21 ↔ Synovectomie ouverte de l'articulation tibio-péronière supérieure	80.88.50 ↔ Excision de kyste d'autre articulation de pied et d'orteil
80.76.99 ↔ Synovectomie, genou, autre	80.88.59 ↔ Autre excision ou destruction locale de lésion d'autre articulation de pied et d'orteil
80.78.00 ↔ Synovectomie, pied et orteil, SAP	80.88.99 ↔ Autre excision ou destruction locale de lésion articulaire, pied et orteil, autre
80.78.10 ↔ Synovectomie arthroscopique de l'articulation tarsométatarsienne	80.89.00 ↔ Autre excision ou destruction locale de lésion articulaire, autre site spécifié, SAP
80.78.11 ↔ Synovectomie arthroscopique de l'articulation métatarso-phalangienne	80.89.20 ↔ Excision ou destruction locale de lésion de l'articulation sacro-iliaque sous arthroscopie
80.78.19 ↔ Synovectomie arthroscopique de pied et d'orteil	80.89.21 ↔ Débridement de l'articulation sacro-iliaque
80.78.20 ↔ Synovectomie ouverte de l'articulation tarsométatarsienne	80.89.22 ↔ Excision de kyste de l'articulation sacro-iliaque
80.78.21 ↔ Synovectomie ouverte de l'articulation métatarso-phalangienne	80.89.29 ↔ Autre excision ou destruction locale de lésion de l'articulation sacro-iliaque
80.78.29 ↔ Autre synovectomie ouverte de pied et d'orteil	81.51.13 ↔ Première implantation de prothèse de resurfaçage
80.78.99 ↔ Synovectomie, pied et orteil, autre	81.51.21 ↔ Implantation d'une endoprothèse totale de hanche lors d'un remplacement de prothèse
80.79.10 ↔ Synovectomie arthroscopique de l'articulation sterno-claviculaire	81.51.22 ↔ Implantation d'une endoprothèse totale de hanche, prothèse spéciale, lors d'un remplacement de prothèse
80.79.11 ↔ Synovectomie arthroscopique de l'articulation sacro-iliaque	81.51.23 ↔ Implantation d'une endoprothèse de resurfaçage lors d'un remplacement de prothèse
80.79.20 ↔ Synovectomie ouverte de l'articulation sterno-claviculaire	81.51.29 ↔ Implantation d'une endoprothèse totale de hanche lors d'un remplacement de prothèse, autre
80.79.21 ↔ Synovectomie ouverte de l'articulation sacro-iliaque	81.52.41 ↔ Implantation d'une prothèse unipolaire lors d'un remplacement de prothèse
80.79.22 ↔ Synovectomie ouverte de la symphyse	81.52.42 ↔ Implantation d'une prothèse bipolaire lors d'un remplacement de prothèse
80.83.00 ↔ Autre excision ou destruction locale de lésion articulaire, poignet, SAP	81.52.49 ↔ Implantation d'une prothèse partielle de hanche lors d'un remplacement de prothèse, autre
80.83.10 ↔ Excision ou destruction locale de lésion articulaire du poignet sous arthroscopie	81.52.51 ↔ Implantation d'une cage antiprotrusion d'endoprothèse de hanche lors d'un remplacement
80.83.11 ↔ Débridement de l'articulation du poignet	
80.83.12 ↔ Excision de kyste de l'articulation du poignet	
80.83.99 ↔ Autre excision ou destruction locale de lésion articulaire, poignet, autre	
80.85.00 ↔ Autre excision ou destruction locale de lésion articulaire, hanche, SAP	
80.85.10 ↔ Excision ou destruction locale de lésion articulaire de la hanche sous arthroscopie	
80.85.11 ↔ Débridement de l'articulation coxo-fémorale	
80.85.12 ↔ Excision de kyste de l'articulation coxo-fémorale	
80.85.21 ↔ Taillage, ostéochondroplastie du col du fémur, par arthroscopie	
80.85.22 ↔ Taillage, ostéochondroplastie du col du fémur, par chirurgie ouverte	

81.52.52 ↔	Implantation d'un insert d'endoprothèse de hanche lors d'un remplacement	83.8A.31 ↔	Révision de toute autre plastie de lambeau musculaire ou fascial microvascularisé et anastomosé, épaule et aisselle
81.52.53 ↔	Implantation d'une tête d'endoprothèse de hanche lors d'un remplacement	83.8A.32 ↔	Révision de toute autre plastie de lambeau musculaire ou fascial microvascularisé et anastomosé, bras et coude
81.52.54 ↔	Implantation de la tête ainsi que de l'insert d'une endoprothèse de hanche lors d'un remplacement	83.8A.33 ↔	Révision de toute autre plastie de lambeau musculaire ou fascial microvascularisé et anastomosé, avant-bras
81.52.55 ↔	Implantation de la tête, de l'insert ainsi que de l'acétabulum d'une endoprothèse de hanche lors d'un remplacement	83.8A.34 ↔	Révision de toute autre plastie de lambeau musculaire ou fascial microvascularisé et anastomosé, paroi thoracique, abdomen et dos
81.52.56 ↔	Implantation de l'insert ainsi que de l'acétabulum d'une endoprothèse de hanche lors d'un remplacement	83.8A.35 ↔	Révision de toute autre plastie de lambeau musculaire ou fascial microvascularisé et anastomosé, région inguino-génitale et fesses
81.52.57 ↔	Implantation de la cage antiprotrusion ainsi que de l'acétabulum d'une endoprothèse de hanche lors d'un remplacement	83.8A.36 ↔	Révision de toute autre plastie de lambeau musculaire ou fascial microvascularisé et anastomosé, membre inférieur
81.52.58 ↔	Implantation de la cage antiprotrusion, de l'acétabulum ainsi que de la tête d'une endoprothèse de hanche lors d'un remplacement	83.8A.39 ↔	Révision de toute autre plastie de lambeau musculaire ou fascial microvascularisé et anastomosé, autre localisation
81.52.59 ↔	Implantation de composantes d'une endoprothèse de hanche lors d'un remplacement, autre	84.00 ↔	Amputation de membre supérieur, SAP
81.52.5A ↔	Implantation de la tige ainsi que de la tête d'une endoprothèse de hanche lors d'un remplacement	84.01 ↔	Amputation et désarticulation de doigt (sauf le pouce)
81.52.5B ↔	Implantation de la tige, de la tête ainsi que de l'insert d'une endoprothèse de hanche lors d'un remplacement	84.02 ↔	Amputation et désarticulation du pouce
81.53 ↔	Révision sans remplacement d'endoprothèse de hanche	84.03.00 ↔	Amputation de la main, SAP
81.54.31 ↔	Implantation d'une endoprothèse totale standard de genou lors d'un remplacement de prothèse	84.03.10 ↔	Amputation complète de la main au carpe ou au métacarpe
81.54.32 ↔	Implantation d'une endoprothèse totale spéciale de genou lors d'un remplacement de prothèse	84.03.99 ↔	Amputation de la main, autre
81.54.33 ↔	Implantation d'une endoprothèse totale de genou à charnière lors d'un remplacement de prothèse	84.04 ↔	Désarticulation du poignet
81.54.34 ↔	Implantation d'une prothèse unicondyalaire à glissement lors d'un remplacement de prothèse	84.05 ↔	Amputation de l'avant-bras
81.54.35 ↔	Implantation d'une prothèse bicondyalaire à glissement lors d'un remplacement de prothèse	84.06 ↔	Désarticulation du coude
81.54.39 ↔	Implantation d'une endoprothèse de genou lors d'un remplacement de prothèse, autre	84.07 ↔	Amputation de l'humérus
81.54.42 ↔	Implantation d'un resurfaçage arrière de la rotule lors d'un remplacement	84.08 ↔	Désarticulation de l'épaule
81.54.43 ↔	Implantation d'un insert de prothèse de genou lors d'un remplacement	84.09 ↔	Amputation interthoracoscopulaire
81.54.44 ↔	Implantation de composantes tibiales ou fémorales ainsi que de l'insert d'une endoprothèse de genou unicondyalaire, resp. bicondyalaire, à glissement ou totale standard lors d'un remplacement	84.10 ↔	Amputation de membre inférieur, SAP
81.54.45 ↔	Implantation de composantes tibiales ou fémorales ainsi que de l'insert d'une endoprothèse totale de genou spéciale ou d'une endoprothèse totale à charnière lors d'un remplacement	84.11 ↔	Amputation d'orteil
81.54.46 ↔	Implantation d'un substitut isolé de la surface de glissement fémorale lors d'un remplacement	84.12 ↔	Amputation au niveau du pied
81.54.47 ↔	Implantation d'un bouclier fémoral condyalaire avec resurfaçage arrière de la rotule lors d'un remplacement	84.13 ↔	Désarticulation de la cheville
81.54.49 ↔	Implantation de composantes d'une endoprothèse de genou lors d'un remplacement, autre	84.14 ↔	Amputation de la cheville, transmalléolaire
81.55 ↔	Révision sans remplacement d'une endoprothèse de genou	84.15 ↔	Autre amputation en dessous du genou
81.59.10 ↔	Révision de prothèse articulaire de membre inférieur, sans remplacement	84.16 ↔	Désarticulation du genou
81.59.11 ↔	Révision et remplacement d'endoprothèse de cheville	84.17 ↔	Amputation au-dessus du genou
81.59.12 ↔	Révision et remplacement d'endoprothèse de tarse postérieur	84.18 ↔	Désarticulation de la hanche
81.59.13 ↔	Révision et remplacement d'endoprothèse de médio-tarse ou d'orteil	84.19 ↔	Amputation abdomino-pelvienne
83.8A.30 ↔	Révision de toute autre plastie de lambeau musculaire ou fascial microvascularisé et anastomosé, tête et cou	84.20 ↔	Réimplantation d'une extrémité, SAP
		84.21 ↔	Réimplantation de pouce
		84.22 ↔	Réimplantation de doigt (excepté le pouce)
		84.23.00 ↔	Réimplantation d'avant-bras, de poignet ou de main, SAP
		84.23.10 ↔	Réimplantation d'avant-bras
		84.23.12 ↔	Réimplantation du métacarpe
		84.23.13 ↔	Réimplantation du poignet
		84.23.99 ↔	Réimplantation d'avant-bras, de poignet ou de main, autre
		84.24.00 ↔	Réimplantation au niveau du coude ou du bras, SAP
		84.24.11 ↔	Réimplantation au niveau du coude
		84.24.12 ↔	Réimplantation du bras
		84.24.99 ↔	Réimplantation au niveau du coude ou du bras, autre
		84.25 ↔	Réimplantation d'orteil
		84.26 ↔	Réimplantation de pied
		84.27.00 ↔	Réimplantation de cheville ou de jambe, SAP
		84.27.11 ↔	Réimplantation au niveau du genou
		84.27.12 ↔	Réimplantation de la jambe
		84.27.99 ↔	Réimplantation de cheville ou de jambe, autre
		84.28 ↔	Réimplantation de cuisse
		84.29 ↔	Autre réimplantation de membre
		84.3X.00 ↔	Révision de moignon d'amputation, SAP
		84.3X.10 ↔	Révision de moignon d'amputation, région de l'épaule ou du bras

84.3X.11 ↔ Révision de moignon d'amputation, région de l'avant-bras	86.42.18 ↔ Excision radicale et étendue de lésion ou de tissu cutané et sous-cutané, avec fermeture primaire de la plaie, à l'abdomen et à l'aîne
84.3X.12 ↔ Révision de moignon d'amputation, région de la main	86.42.1A ↔ Excision radicale et étendue de lésion ou de tissu cutané et sous-cutané, avec fermeture primaire de la plaie, aux fesses
84.3X.13 ↔ Révision de moignon d'amputation, membre inférieur	86.42.1B ↔ Excision radicale et étendue de lésion ou de tissu cutané et sous-cutané, avec fermeture primaire de la plaie, à la cuisse et au genou
84.3X.19 ↔ Révision de moignon d'amputation, autre site	86.42.1C ↔ Excision radicale et étendue de lésion ou de tissu cutané et sous-cutané, avec fermeture primaire de la plaie, à la jambe
84.3X.99 ↔ Révision de moignon d'amputation, autre	86.42.1D ↔ Excision radicale et étendue de lésion ou de tissu cutané et sous-cutané, avec fermeture primaire de la plaie, au pied
84.99.14 ↔ Plastie de Borggreve	86.43.11 ↔ Excision radicale et étendue de lésion ou de tissu cutané et sous-cutané, avec recouvrement plastique, à la tête
84.99.31 ↔ Greffe d'avant-bras, de poignet ou de main	86.43.12 ↔ Excision radicale et étendue de lésion ou de tissu cutané et sous-cutané, avec recouvrement plastique, au cou
85.J1 ↔ Couverture temporaire de tissu mou du sein	86.43.13 ↔ Excision radicale et étendue de lésion ou de tissu cutané et sous-cutané, avec recouvrement plastique, à l'épaule et aisselle
85.K6.13 ↔ Révision de plasties de lambeaux myocutanés et dermo-adipeux du sein, avec création et révision d'anastomose vasculaire	86.43.14 ↔ Excision radicale et étendue de lésion ou de tissu cutané et sous-cutané, avec recouvrement plastique, au bras et au coude
86.41.11 ↔ Excision radicale et étendue de lésion ou de tissu cutané et sous-cutané, sans fermeture primaire de la plaie, à la tête	86.43.15 ↔ Excision radicale et étendue de lésion ou de tissu cutané et sous-cutané, avec recouvrement plastique, à l'avant-bras
86.41.12 ↔ Excision radicale et étendue de lésion ou de tissu cutané et sous-cutané, sans fermeture primaire de la plaie, au cou	86.43.16 ↔ Excision radicale et étendue de lésion ou de tissu cutané et sous-cutané, avec recouvrement plastique, à la main
86.41.13 ↔ Excision radicale et étendue de lésion ou de tissu cutané et sous-cutané, sans fermeture primaire de la plaie, à l'épaule et aisselle	86.43.17 ↔ Excision radicale et étendue de lésion ou de tissu cutané et sous-cutané, avec recouvrement plastique, à la paroi thoracique et au dos
86.41.14 ↔ Excision radicale et étendue de lésion ou de tissu cutané et sous-cutané, sans fermeture primaire de la plaie, au bras et au coude	86.43.18 ↔ Excision radicale et étendue de lésion ou de tissu cutané et sous-cutané, avec recouvrement plastique, à l'abdomen et l'aîne
86.41.15 ↔ Excision radicale et étendue de lésion ou de tissu cutané et sous-cutané, sans fermeture primaire de la plaie, à l'avant-bras	86.43.1A ↔ Excision radicale et étendue de lésion ou de tissu cutané et sous-cutané, avec recouvrement plastique, aux fesses
86.41.16 ↔ Excision radicale et étendue de lésion ou de tissu cutané et sous-cutané, sans fermeture primaire de la plaie, à la main	86.43.1B ↔ Excision radicale et étendue de lésion ou de tissu cutané et sous-cutané, avec recouvrement plastique, à la cuisse/au genou
86.41.17 ↔ Excision radicale et étendue de lésion ou de tissu cutané et sous-cutané, sans fermeture primaire de la plaie, à la paroi thoracique et au dos	86.43.1C ↔ Excision radicale et étendue de lésion ou de tissu cutané et sous-cutané, avec recouvrement plastique, à la jambe
86.41.18 ↔ Excision radicale et étendue de lésion ou de tissu cutané et sous-cutané, sans fermeture primaire de la plaie, à l'abdomen et l'aîne	86.43.1D ↔ Excision radicale et étendue de lésion ou de tissu cutané et sous-cutané, avec recouvrement plastique, au pied
86.41.1A ↔ Excision radicale et étendue de lésion ou de tissu cutané et sous-cutané, sans fermeture primaire de la plaie, aux fesses	86.53.11 †↔ Suture secondaire de la peau et du tissu sous-cutané à la tête
86.41.1B ↔ Excision radicale et étendue de lésion ou de tissu cutané et sous-cutané, sans fermeture primaire de la plaie, à la cuisse et au genou	86.53.16 †↔ Suture secondaire de la peau et du tissu sous-cutané à la main
86.41.1C ↔ Excision radicale et étendue de lésion ou de tissu cutané et sous-cutané, sans fermeture primaire de la plaie, à la jambe	86.53.1D †↔ Suture secondaire de la peau et du tissu sous-cutané au pied
86.41.1D ↔ Excision radicale et étendue de lésion ou de tissu cutané et sous-cutané, sans fermeture primaire de la plaie, au pied	86.53.1E †↔ Suture secondaire de la peau et du tissu sous-cutané, autre site
86.42.11 ↔ Excision radicale et étendue de lésion ou de tissu cutané et sous-cutané, avec fermeture primaire de la plaie, à la tête	86.6A.11 ↔ Greffe autologue de peau totale, non étendue, à la tête
86.42.12 ↔ Excision radicale et étendue de lésion ou de tissu cutané et sous-cutané, avec fermeture primaire de la plaie, au cou	86.6A.12 ↔ Greffe autologue de peau totale, non étendue, au cou
86.42.13 ↔ Excision radicale et étendue de lésion ou de tissu cutané et sous-cutané, avec fermeture primaire de la plaie, à l'épaule et aisselle	86.6A.13 ↔ Greffe autologue de peau totale, non étendue, à l'épaule et à l'aisselle
86.42.14 ↔ Excision radicale et étendue de lésion ou de tissu cutané et sous-cutané, avec fermeture primaire de la plaie, au bras et au coude	86.6A.14 ↔ Greffe autologue de peau totale, non étendue, au bras et au coude
86.42.15 ↔ Excision radicale et étendue de lésion ou de tissu cutané et sous-cutané, avec fermeture primaire de la plaie, à l'avant-bras	86.6A.15 ↔ Greffe autologue de peau totale, non étendue, à l'avant-bras
86.42.16 ↔ Excision radicale et étendue de lésion ou de tissu cutané et sous-cutané, avec fermeture primaire de la plaie, à la main	86.6A.16 ↔ Greffe autologue de peau totale, non étendue, à la main
86.42.17 ↔ Excision radicale et étendue de lésion ou de tissu cutané et sous-cutané, avec fermeture primaire de la plaie, à la paroi thoracique et au dos	

86.6A.17 ↔ Greffe autologue de peau totale, non étendue, à la paroi thoracique et au dos	86.6B.2A ↔ Greffe autologue de peau d'épaisseur partielle, étendue, aux fesses
86.6A.18 ↔ Greffe autologue de peau totale, non étendue, à l'abdomen et à l'aîne	86.6B.2B ↔ Greffe autologue de peau d'épaisseur partielle, étendue, à la cuisse et au genou
86.6A.1A ↔ Greffe autologue de peau totale, non étendue, aux fesses	86.6B.2C ↔ Greffe autologue de peau d'épaisseur partielle, étendue, à la jambe
86.6A.1B ↔ Greffe autologue de peau totale, non étendue, à la cuisse et au genou	86.6B.2D ↔ Greffe autologue de peau d'épaisseur partielle, étendue, au pied
86.6A.1C ↔ Greffe autologue de peau totale, non étendue, à la jambe	86.6D.11 ↔ Révision d'une greffe de peau libre et d'un remplacement permanent de la peau, à la tête
86.6A.1D ↔ Greffe autologue de peau totale, non étendue, au pied	86.6D.16 ↔ Révision d'une greffe de peau libre et d'un remplacement permanent de la peau, à la main
86.6A.21 ↔ Greffe autologue de peau totale, étendue, à la tête	86.6D.1D ↔ Révision d'une greffe de peau libre et d'un remplacement permanent de la peau, au pied
86.6A.22 ↔ Greffe autologue de peau totale, étendue, au cou	86.6D.1E ↔ Révision d'une greffe de peau libre et d'un remplacement permanent de la peau, autre site
86.6A.23 ↔ Greffe autologue de peau totale, étendue, à l'épaule et à l'aisselle	86.7A.21 ↔ Plastie d'avancement, étendue, à la tête
86.6A.24 ↔ Greffe autologue de peau totale, étendue, au bras et au coude	86.7A.26 ↔ Plastie d'avancement, étendue, à la main
86.6A.25 ↔ Greffe autologue de peau totale, étendue, à l'avant-bras	86.7A.2D ↔ Plastie d'avancement, étendue, au pied
86.6A.26 ↔ Greffe autologue de peau totale, étendue, à la main	86.7A.2E ↔ Plastie d'avancement, étendue, autre site
86.6A.27 ↔ Greffe autologue de peau totale, étendue, à la paroi thoracique et au dos	86.7A.31 ↔ Plastie de glissement-rotation, non étendue, à la tête
86.6A.28 ↔ Greffe autologue de peau totale, étendue, à l'abdomen et à l'aîne	86.7A.36 ↔ Plastie de glissement-rotation, non étendue, à la main
86.6A.2A ↔ Greffe autologue de peau totale, étendue, aux fesses	86.7A.3D ↔ Plastie de glissement-rotation, non étendue, au pied
86.6A.2B ↔ Greffe autologue de peau totale, étendue, à la cuisse et au genou	86.7A.3E ↔ Plastie de glissement-rotation, non étendue, autre site
86.6A.2C ↔ Greffe autologue de peau totale, étendue, à la jambe	86.7A.41 ↔ Plastie de glissement-rotation, étendue, à la tête
86.6A.2D ↔ Greffe autologue de peau totale, étendue, au pied	86.7A.46 ↔ Plastie de glissement-rotation, étendue, à la main
86.6B.11 ↔ Greffe autologue de peau d'épaisseur partielle, non étendue, à la tête	86.7A.4D ↔ Plastie de glissement-rotation, étendue, au pied
86.6B.12 ↔ Greffe autologue de peau d'épaisseur partielle, non étendue, au cou	86.7A.4E ↔ Plastie de glissement-rotation, étendue, autre site
86.6B.13 ↔ Greffe autologue de peau d'épaisseur partielle, non étendue, à l'épaule et à l'aisselle	86.7A.51 ↔ Plastie de transposition (VY), non étendue, à la tête
86.6B.14 ↔ Greffe autologue de peau d'épaisseur partielle, non étendue, au bras et au coude	86.7A.56 ↔ Plastie de transposition (VY), non étendue, à la main
86.6B.15 ↔ Greffe autologue de peau d'épaisseur partielle, non étendue, à l'avant-bras	86.7A.5D ↔ Plastie de transposition (VY), non étendue, au pied
86.6B.16 ↔ Greffe autologue de peau d'épaisseur partielle, non étendue, à la main	86.7A.5E ↔ Plastie de transposition (VY), non étendue, autre site
86.6B.17 ↔ Greffe autologue de peau d'épaisseur partielle, non étendue, à la paroi thoracique et au dos	86.7A.61 ↔ Plastie de transposition (VY), étendue, à la tête
86.6B.18 ↔ Greffe autologue de peau d'épaisseur partielle, non étendue, à l'abdomen et à l'aîne	86.7A.66 ↔ Plastie de transposition (VY), étendue, à la main
86.6B.1A ↔ Greffe autologue de peau d'épaisseur partielle, non étendue, aux fesses	86.7A.6D ↔ Plastie de transposition (VY), étendue, au pied
86.6B.1B ↔ Greffe autologue de peau d'épaisseur partielle, non étendue, à la cuisse et au genou	86.7A.6E ↔ Plastie de transposition (VY), étendue, autre site
86.6B.1C ↔ Greffe autologue de peau d'épaisseur partielle, non étendue, à la jambe	86.7A.71 ↔ Plastie de lambeau insulaire, non étendue, à la tête
86.6B.1D ↔ Greffe autologue de peau d'épaisseur partielle, non étendue, au pied	86.7A.76 ↔ Plastie de lambeau insulaire, non étendue, à la main
86.6B.21 ↔ Greffe autologue de peau d'épaisseur partielle, étendue, à la tête	86.7A.7D ↔ Plastie de lambeau insulaire, non étendue, au pied
86.6B.22 ↔ Greffe autologue de peau d'épaisseur partielle, étendue, au cou	86.7A.7E ↔ Plastie de lambeau insulaire, non étendue, autre site
86.6B.23 ↔ Greffe autologue de peau d'épaisseur partielle, étendue, à l'épaule et à l'aisselle	86.7A.81 ↔ Plastie de lambeau insulaire, étendue, à la tête
86.6B.24 ↔ Greffe autologue de peau d'épaisseur partielle, étendue, au bras et au coude	86.7A.86 ↔ Plastie de lambeau insulaire, étendue, à la main
86.6B.25 ↔ Greffe autologue de peau d'épaisseur partielle, étendue, à l'avant-bras	86.7A.8D ↔ Plastie de lambeau insulaire, étendue, au pied
86.6B.26 ↔ Greffe autologue de peau d'épaisseur partielle, étendue, à la main	86.7A.8E ↔ Plastie de lambeau insulaire, étendue, autre site
86.6B.27 ↔ Greffe autologue de peau d'épaisseur partielle, étendue, à la paroi thoracique et au dos	86.7A.91 ↔ Plastie de lambeau locale de peau et de tissu sous-cutané, autres, à la tête
86.6B.28 ↔ Greffe autologue de peau d'épaisseur partielle, étendue, à l'abdomen et à l'aîne	86.7A.96 ↔ Plastie de lambeau locale de peau et de tissu sous-cutané, autres, à la main
	86.7A.9D ↔ Plastie de lambeau locale de peau et de tissu sous-cutané, autres, au pied
	86.7A.9E ↔ Plastie de lambeau locale de peau et de tissu sous-cutané, autres, autre site
	86.7A.B1 ↔ Plastie en Z, étendue, à la tête
	86.7A.B6 ↔ Plastie en Z, étendue, à la main
	86.7A.BD ↔ Plastie en Z, étendue, au pied
	86.7A.BE ↔ Plastie en Z, étendue, autre site
	86.7A.D1 ↔ Plastie en W, étendue, à la tête
	86.7A.D6 ↔ Plastie en W, étendue, à la main
	86.7A.DD ↔ Plastie en W, étendue, au pied
	86.7A.DE ↔ Plastie en W, étendue, autre site
	86.7B.11 ↔ Plastie régionale à lambeau pédiculé, à la tête
	86.7B.12 ↔ Plastie régionale à lambeau pédiculé, au cou
	86.7B.13 ↔ Plastie régionale à lambeau pédiculé, à l'épaule et à l'aisselle
	86.7B.14 ↔ Plastie régionale à lambeau pédiculé, au bras et au coude
	86.7B.15 ↔ Plastie régionale à lambeau pédiculé, à l'avant-bras
	86.7B.16 ↔ Plastie régionale à lambeau pédiculé, à la main

86.7B.17 ↔	Plastie régionale à lambeau pédiculé, à la paroi thoracique et au dos	86.7E.4D ↔	Révision de plastie avec lambeau libre microvascularisé et anastomosé, au pied
86.7B.18 ↔	Plastie régionale à lambeau pédiculé, à l'abdomen et à l'aîne	86.7E.4E ↔	Révision de plastie à lambeau libre microvascularisé et anastomosé, autre site
86.7B.1A ↔	Plastie régionale à lambeau pédiculé, aux fesses	86.88.D1 ↔	Couverture temporaire de tissu mou par du matériel alloplastique, étendu, à la tête
86.7B.1B ↔	Plastie régionale à lambeau pédiculé, à la cuisse et au genou	86.88.D6 ↔	Couverture temporaire de tissu mou par du matériel alloplastique, étendu, à la main
86.7B.1C ↔	Plastie régionale à lambeau pédiculé, à la jambe	86.88.DD ↔	Couverture temporaire de tissu mou par du matériel alloplastique, étendu, au pied
86.7B.1D ↔	Plastie régionale à lambeau pédiculé, au pied	86.88.DE ↔	Couverture temporaire de tissu mou par du matériel alloplastique, étendu, autre site
86.7C.11 ↔	Plastie à lambeau pédiculé à distance, à la tête	86.88.F1 ↔	Couverture temporaire de tissu mou par de la peau allogénique, étendu, à la tête
86.7C.12 ↔	Plastie à lambeau pédiculé à distance, au cou	86.88.F6 ↔	Couverture temporaire de tissu mou par de la peau allogénique, étendu, à la main
86.7C.13 ↔	Plastie à lambeau pédiculé à distance, à l'épaule et à l'aisselle	86.88.FD ↔	Couverture temporaire de tissu mou par de la peau allogénique, étendu, au pied
86.7C.14 ↔	Plastie à lambeau pédiculé à distance, au bras et au coude	86.88.FE ↔	Couverture temporaire de tissu mou par de la peau allogénique, étendu, autre site
86.7C.15 ↔	Plastie à lambeau pédiculé à distance, à l'avant-bras	86.88.H1 ↔	Couverture temporaire de tissu mou par de la peau xénogénique, étendu, à la tête
86.7C.16 ↔	Plastie à lambeau pédiculé à distance, à la main	86.88.H6 ↔	Couverture temporaire de tissu mou par de la peau xénogénique, étendu, à la main
86.7C.17 ↔	Plastie à lambeau pédiculé à distance, à la paroi thoracique et au dos	86.88.HD ↔	Couverture temporaire de tissu mou par de la peau xénogénique, étendu, au pied
86.7C.18 ↔	Plastie à lambeau pédiculé à distance, à l'abdomen et à l'aîne	86.88.HE ↔	Couverture temporaire de tissu mou par de la peau xénogénique, étendu, autre site
86.7C.1A ↔	Plastie à lambeau pédiculé à distance, aux fesses	86.8A.11 ↔	Couverture de tissu mou et remplacement de la peau par kératinocytes cultivés avec application sous forme de feuille, non étendue, à la tête
86.7C.1B ↔	Plastie à lambeau pédiculé à distance, à la cuisse et au genou	86.8A.16 ↔	Couverture de tissu mou et remplacement de la peau par kératinocytes cultivés avec application sous forme de feuille, non étendue, à la main
86.7C.1C ↔	Plastie à lambeau pédiculé à distance, à la jambe	86.8A.1D ↔	Couverture de tissu mou et remplacement de la peau par kératinocytes cultivés avec application sous forme de feuille, non étendue, au pied
86.7C.1D ↔	Plastie à lambeau pédiculé à distance, au pied	86.8A.1E ↔	Couverture de tissu mou et remplacement de la peau par kératinocytes cultivés avec application sous forme de feuille, non étendue, autre site
86.7D.11 ↔	Plastie à lambeau libre microvascularisé et anastomosé, à la tête	86.8A.21 ↔	Couverture de tissu mou et remplacement de la peau par kératinocytes cultivés avec application sous forme de feuille, étendue, à la tête
86.7D.12 ↔	Plastie à lambeau libre microvascularisé et anastomosé, au cou	86.8A.26 ↔	Couverture de tissu mou et remplacement de la peau par kératinocytes cultivés avec application sous forme de feuille, étendue, à la main
86.7D.13 ↔	Plastie à lambeau libre microvascularisé et anastomosé, à l'épaule et à l'aisselle	86.8A.2D ↔	Couverture de tissu mou et remplacement de la peau par kératinocytes cultivés avec application sous forme de feuille, étendue, au pied
86.7D.14 ↔	Plastie à lambeau libre microvascularisé et anastomosé, au bras et au coude	86.8A.2E ↔	Couverture de tissu mou et remplacement de la peau par kératinocytes cultivés avec application sous forme de feuille, étendue, autre site
86.7D.15 ↔	Plastie à lambeau libre microvascularisé et anastomosé, à l'avant-bras	86.8A.31 ↔	Couverture de tissu mou et remplacement de la peau par application d'une suspension de cellules (thérapie par pulvérisation) de kératinocytes et fibroblastes autologues cultivés, non étendue, à la tête
86.7D.16 ↔	Plastie à lambeau libre microvascularisé et anastomosé, à la main	86.8A.36 ↔	Couverture de tissu mou et remplacement de la peau par application d'une suspension de cellules (thérapie par pulvérisation) de kératinocytes et fibroblastes autologues cultivés, non étendue, à la main
86.7D.17 ↔	Plastie à lambeau libre microvascularisé et anastomosé, à la paroi thoracique et au dos	86.8A.3D ↔	Couverture de tissu mou et remplacement de la peau par application d'une suspension de cellules (thérapie par pulvérisation) de kératinocytes et fibroblastes autologues cultivés, non étendue, au pied
86.7D.18 ↔	Plastie à lambeau libre microvascularisé et anastomosé, à l'abdomen et à l'aîne	86.8A.3E ↔	Couverture de tissu mou et remplacement de la peau par application d'une suspension de cellules (thérapie par pulvérisation) de kératinocytes et fibroblastes autologues cultivés, non étendue, autre site
86.7D.1A ↔	Plastie à lambeau libre microvascularisé et anastomosé, aux fesses		
86.7D.1B ↔	Plastie à lambeau libre microvascularisé et anastomosé, à la cuisse et au genou		
86.7D.1C ↔	Plastie à lambeau libre microvascularisé et anastomosé, à la jambe		
86.7D.1D ↔	Plastie à lambeau libre microvascularisé et anastomosé, au pied		
86.7E.21 ↔	Révision de plastie régionale à lambeau pédiculé, à la tête		
86.7E.26 ↔	Révision de plastie régionale à lambeau pédiculé, à la main		
86.7E.2D ↔	Révision de plastie régionale à lambeau pédiculé, au pied		
86.7E.2E ↔	Révision de plastie régionale à lambeau pédiculé, autre site		
86.7E.31 ↔	Révision de plastie de lambeau pédiculé à distance, à la tête		
86.7E.36 ↔	Révision de plastie de lambeau pédiculé à distance, à la main		
86.7E.3D ↔	Révision de plastie de lambeau pédiculé à distance, au pied		
86.7E.3E ↔	Révision de plastie de lambeau pédiculé à distance, autre site		
86.7E.41 ↔	Révision de plastie à lambeau libre microvascularisé et anastomosé, à la tête		
86.7E.46 ↔	Révision de plastie à lambeau libre microvascularisé et anastomosé, à la main		

86.8A.41 ↔	Couverture de tissu mou et remplacement de la peau par application d'une suspension de cellules (thérapie par pulvérisation) de kératinocytes et fibroblastes autologues cultivés, étendue, à la tête	86.91 ↔	Excision de peau pour greffe
86.8A.46 ↔	Couverture de tissu mou et remplacement de la peau par application d'une suspension de cellules (thérapie par pulvérisation) de kératinocytes et fibroblastes autologues cultivés, étendue, à la main	86.A2.21 ↔	Couverture temporaire de tissu mou par membrane résorbable par dégradation hydrolytique, étendu, à la tête
86.8A.4D ↔	Couverture de tissu mou et remplacement de la peau par application d'une suspension de cellules (thérapie par pulvérisation) de kératinocytes et fibroblastes autologues cultivés, étendue, au pied	86.A2.26 ↔	Couverture temporaire de tissu mou par membrane résorbable par dégradation hydrolytique, étendu, à la main
86.8A.4E ↔	Couverture de tissu mou et remplacement de la peau par application d'une suspension de cellules (thérapie par pulvérisation) de kératinocytes et fibroblastes autologues cultivés, étendue, autre site	86.A2.2D ↔	Couverture temporaire de tissu mou par membrane résorbable par dégradation hydrolytique, étendu, au pied
		86.A2.2E ↔	Couverture temporaire de tissu mou par membrane résorbable par dégradation hydrolytique, étendu, autre site

Procédure F13-8

02.41.00 ↔	Irrigation et exploration de drain ventriculaire, SAP	27.59.60 ↔	Insertion d'expansur tissulaire au niveau de la lèvre
02.41.10 ↔	Irrigation et exploration de drain ventriculaire, partie centrale	27.59.99 ↔	Autre réparation plastique de la lèvre et de la bouche, autre
02.41.20 ↔	Irrigation et exploration de drain ventriculaire, partie périphérique	34.02 ↔	Thoracotomie exploratrice
02.41.99 ↔	Irrigation et exploration de drain ventriculaire, autre	34.03 ↔	Réouverture de thoracotomie
02.42.00 ↔	Réinsertion de drain ventriculaire, SAP	34.06 ↔	Drainage de la cavité pleurale par voie thoroscopique
02.42.10 ↔	Réinsertion de drain ventriculaire, partie centrale	34.1 ↔	Incision du médiastin
02.42.20 ↔	Réinsertion de drain ventriculaire, partie périphérique	34.21.00 ↔	Thoracoscopie transpleurale, SAP
02.42.99 ↔	Réinsertion de drain ventriculaire, autre	34.21.10 ↔	Thoracoscopie transpleurale, première intervention
02.43 ↔	Ablation de drain ventriculaire	34.21.20 ↔	Thoracoscopie transpleurale, réintervention
27.55.00 ↔	Greffe de peau totale de la lèvre et de la bouche, SAP	34.21.99 ↔	Thoracoscopie transpleurale, autre
27.55.10 ↔	Greffe de peau totale de la lèvre et de la bouche, non étendue	39.49.30 ↔	Remplacement de conduit cardiaque
27.55.20 ↔	Greffe de peau totale de la lèvre et de la bouche, étendue	45.98.11 ↔	Révision d'anastomose de l'intestin grêle
27.55.99 ↔	Greffe de peau totale de la lèvre et de la bouche, autre	45.98.12 ↔	Révision d'anastomose du gros intestin
27.56.10 ↔	Greffe de peau d'épaisseur partielle de la lèvre et de la bouche, non étendue	46.43.00 ↔	Révision de stomie artificielle du gros intestin, SAP
27.56.20 ↔	Greffe de peau d'épaisseur partielle de la lèvre et de la bouche, étendue	46.43.10 ↔	Plastie d'élargissement ou de resserrement de colostomie
27.56.30 ↔	Hétérogreffe de peau à la lèvre, non étendue	46.43.11 ↔	Nouvelle implantation de colostomie
27.56.40 ↔	Hétérogreffe de peau à la lèvre, étendue	46.43.12 ↔	Ablation de la partie avancée d'une colostomie
27.56.50 ↔	Homogreffe de peau à la lèvre, non étendue	46.43.20 ↔	Conversion d'une colostomie en stomie continente
27.56.60 ↔	Homogreffe de peau à la lèvre, étendue	46.43.99 ↔	Autre révision de stomie artificielle du gros intestin, autre
27.56.99 ↔	Autre greffe de peau de la lèvre et de la bouche, autre	46.51.00 ↔	Fermeture de stomie de l'intestin grêle, SAP
27.57.10 ↔	Attachement de greffon libre microvascularisé et anastomosé à la lèvre et à la bouche	46.51.10 ↔	Fermeture de double stomie de l'intestin grêle
27.57.11 ↔	Attachement de lambeau pédiculé à la lèvre et à la bouche	46.51.20 ↔	Fermeture de stomie terminale de l'intestin grêle
27.57.99 ↔	Attachement de lambeau pédiculé ou libre à la lèvre et à la bouche, autre	46.51.99 ↔	Fermeture de stomie de l'intestin grêle, autre
27.58 ↔	Révision de lambeau pédiculé ou libre ou de greffe de peau libre à la lèvre et à la bouche	46.52.10 ↔	Fermeture d'une double colostomie
27.59.20 ↔	Couverture non étendue de tissu mou par des kératinocytes obtenus en culture, lèvre	46.52.20 ↔	Fermeture de colostomie terminale
27.59.21 ↔	Couverture étendue de tissu mou par des kératinocytes obtenus en culture, lèvre	54.11 ↔	Laparotomie exploratrice
27.59.30 ↔	Couverture temporaire, non étendue, de tissu mou par plusieurs techniques combinées, lèvre	54.12.00 ↔	Relaparotomie, SAP
27.59.31 ↔	Couverture temporaire, étendue, de tissu mou par plusieurs techniques combinées, lèvre	54.12.10 ↔	Laparotomie de second regard
27.59.40 ↔	Autre réparation plastique de la lèvre et de la bouche avec attachement de greffon libre microvascularisé et anastomosé	54.12.11 ↔	Laparotomie de contrôle d'hémorragie post-opératoire
27.59.41 ↔	Autre réparation plastique de la lèvre et de la bouche avec lambeau pédiculé distal	54.12.99 ↔	Relaparotomie, autre
		54.13 ↔	Laparotomie avec drainage
		54.19 ↔	Laparotomie, autre
		54.62 ↔	Autre suture différée de plaie abdominale granulante
		54.74 ↔	Autre réparation de l'épiploon
		54.99.31 ↔	Debulking par laparotomie
		54.99.40 ↔	Révision de fistule cutanéopéritonéale (cathéter à demeure)
		54.99.50 ↔	Fermeture temporaire de la paroi abdominale
		54.99.51 ↔	Ouverture et remise en place d'une fermeture temporaire de la paroi abdominale
		54.99.60 ↔	Lombotomie
		54.99.61 ↔	Relombotomie
		54.99.81 ↔	Révision sans remplacement de cathéters ainsi que de la pompe automatique programmable et rechargeable pour le drainage continu d'ascite

54.99.82 ↔	Élimination d'une obstruction mécanique de cathéters d'une pompe automatique programmable et rechargeable pour drainage continu d'ascite	77.09.31 ↔	Séquestrectomie, os pelvien, avec insertion de réservoir médicamenteux
54.99.84 ↔	Remplacement des cathéters de pompe automatique programmable et rechargeable pour le drainage continu d'ascite	77.09.40 ↔	Séquestrectomie, phalanges du pied, sans insertion de réservoir médicamenteux
54.A1 ↔	Excision et destruction de tissu rétropéritonéal	77.09.41 ↔	Séquestrectomie, phalanges du pied, avec insertion de réservoir médicamenteux
77.00 ↔	Séquestrectomie, SAP	77.09.90 ↔	Séquestrectomie, autres os non spécifiés, sans insertion de réservoir médicamenteux
77.01.00 ↔	Séquestrectomie, clavicule, omoplate, côtes et sternum, SAP	77.09.91 ↔	Séquestrectomie, autres os non spécifiés, avec insertion de réservoir médicamenteux
77.01.10 ↔	Séquestrectomie, clavicule et omoplate, sans insertion de réservoir médicamenteux	77.09.99 ↔	Séquestrectomie, autre site spécifié, sauf os de la face, autre
77.01.11 ↔	Séquestrectomie, clavicule et omoplate, avec insertion de réservoir médicamenteux	77.12.00 ↔	Autre incision osseuse sans section, humérus, SAP
77.01.20 ↔	Séquestrectomie, côtes et sternum, sans insertion de réservoir médicamenteux	77.12.10 ↔	Autre incision osseuse sans section, humérus, exploration et forage de l'os
77.01.21 ↔	Séquestrectomie, côtes et sternum, avec insertion de réservoir médicamenteux	77.12.11 ↔	Autre incision osseuse sans section, humérus, extraction de corps étranger
77.01.99 ↔	Séquestrectomie, clavicule, omoplate, côtes et sternum, autre	77.12.12 ↔	Autre incision osseuse sans section, humérus, insertion et enlèvement de réservoir médicamenteux
77.02.00 ↔	Séquestrectomie, humérus, SAP	77.12.13 ↔	Autre incision osseuse sans section, humérus, drainage
77.02.10 ↔	Séquestrectomie, humérus, sans insertion de réservoir médicamenteux	77.12.99 ↔	Autre incision osseuse sans section, humérus, autre
77.02.11 ↔	Séquestrectomie, humérus, avec insertion de réservoir médicamenteux	77.13.00 ↔	Autre incision osseuse sans section, radius et cubitus, SAP
77.02.99 ↔	Séquestrectomie, humérus, autre	77.13.10 ↔	Autre incision osseuse sans section, radius et cubitus, exploration et forage de l'os
77.03.00 ↔	Séquestrectomie, radius et cubitus, SAP	77.13.11 ↔	Autre incision osseuse sans section, radius et cubitus, extraction de corps étranger
77.03.10 ↔	Séquestrectomie, radius et cubitus, sans insertion de réservoir médicamenteux	77.13.12 ↔	Autre incision osseuse sans section, radius et cubitus, insertion et enlèvement de réservoir médicamenteux
77.03.11 ↔	Séquestrectomie, radius et cubitus, avec insertion de réservoir médicamenteux	77.13.13 ↔	Autre incision osseuse sans section, radius et cubitus, drainage
77.03.99 ↔	Séquestrectomie, radius et cubitus, autre	77.13.99 ↔	Autre incision osseuse sans section, radius et cubitus, autre
77.04.00 ↔	Séquestrectomie, os du carpe et du métacarpe, SAP	77.14.00 ↔	Autre incision osseuse sans section, os du carpe et du métacarpe, SAP
77.04.10 ↔	Séquestrectomie, os du carpe et du métacarpe, sans insertion de réservoir médicamenteux	77.14.10 ↔	Autre incision osseuse sans section, os du carpe et du métacarpe, exploration et forage de l'os
77.04.11 ↔	Séquestrectomie, os du carpe et du métacarpe, avec insertion de réservoir médicamenteux	77.14.11 ↔	Autre incision osseuse sans section, os du carpe et du métacarpe, extraction de corps étranger
77.04.99 ↔	Séquestrectomie, os du carpe et du métacarpe, autre	77.14.12 ↔	Autre incision osseuse sans section, os du carpe et du métacarpe, insertion et enlèvement de réservoir médicamenteux
77.05.00 ↔	Séquestrectomie, fémur, SAP	77.14.13 ↔	Autre incision osseuse sans section, os du carpe et du métacarpe, drainage
77.05.10 ↔	Séquestrectomie, fémur, sans insertion de réservoir médicamenteux	77.14.99 ↔	Autre incision osseuse sans section, os du carpe et du métacarpe, autre
77.05.11 ↔	Séquestrectomie, fémur, avec insertion de réservoir médicamenteux	77.15.00 ↔	Autre incision osseuse sans section, fémur, SAP
77.05.99 ↔	Séquestrectomie, fémur, autre	77.15.10 ↔	Autre incision osseuse sans section, fémur (autre partie), exploration et forage de l'os
77.06.00 ↔	Séquestrectomie, rotule, SAP	77.15.11 ↔	Autre incision osseuse sans section, fémur, extraction de corps étranger
77.06.10 ↔	Séquestrectomie, rotule, sans insertion de réservoir médicamenteux	77.15.12 ↔	Autre incision osseuse sans section, fémur, insertion et enlèvement de réservoir médicamenteux
77.06.11 ↔	Séquestrectomie, rotule, avec insertion de réservoir médicamenteux	77.15.13 ↔	Autre incision osseuse sans section, fémur, drainage
77.06.99 ↔	Séquestrectomie, rotule, autre	77.15.20 ↔	Autre incision osseuse sans section, fémur, exploration et forage de l'os du col fémoral
77.07.00 ↔	Séquestrectomie, tibia et péroné, SAP	77.15.99 ↔	Autre incision osseuse sans section, fémur, autre
77.07.10 ↔	Séquestrectomie, tibia et péroné, sans insertion de réservoir médicamenteux	77.16.00 ↔	Autre incision osseuse sans section, rotule, SAP
77.07.11 ↔	Séquestrectomie, tibia et péroné, avec insertion de réservoir médicamenteux	77.16.10 ↔	Autre incision osseuse sans section, rotule, exploration et forage de l'os
77.07.99 ↔	Séquestrectomie, tibia et péroné, autre	77.16.11 ↔	Autre incision osseuse sans section, rotule, extraction de corps étranger
77.08.00 ↔	Séquestrectomie, os du tarse et du métatarse, SAP	77.16.12 ↔	Autre incision osseuse sans section, rotule, insertion et enlèvement de réservoir médicamenteux
77.08.10 ↔	Séquestrectomie, os du tarse et du métatarse, sans insertion de réservoir médicamenteux	77.16.13 ↔	Autre incision osseuse sans section, rotule, drainage
77.08.11 ↔	Séquestrectomie, os du tarse et du métatarse, avec insertion de réservoir médicamenteux	77.16.99 ↔	Autre incision osseuse sans section, rotule, autre
77.08.99 ↔	Séquestrectomie, os du tarse et du métatarse, autre	77.17.00 ↔	Autre incision osseuse sans section, tibia et péroné, SAP
77.09.00 ↔	Séquestrectomie, autre site spécifié, sauf os de la face, SAP		
77.09.10 ↔	Séquestrectomie, phalanges de la main, sans insertion de réservoir médicamenteux		
77.09.11 ↔	Séquestrectomie, phalanges de la main, avec insertion de réservoir médicamenteux		
77.09.30 ↔	Séquestrectomie, os pelvien, sans insertion de réservoir médicamenteux		

77.17.10 ↔	Autre incision osseuse sans section, tibia et péroné, exploration et forage de l'os	77.19.31 ↔	Incision osseuse, os pelvien, extraction de corps étranger
77.17.11 ↔	Autre incision osseuse sans section, tibia et péroné, extraction de corps étranger	77.19.32 ↔	Incision osseuse, os pelvien, insertion et enlèvement de réservoir médicamenteux
77.17.12 ↔	Autre incision osseuse sans section, tibia et péroné, insertion et enlèvement de réservoir médicamenteux	77.19.33 ↔	Incision osseuse, os pelvien, drainage
77.17.13 ↔	Autre incision osseuse sans section, tibia et péroné, drainage	77.19.39 ↔	Autre incision osseuse, autre incision de l'os pelvien
77.17.99 ↔	Autre incision osseuse sans section, tibia et péroné, autre	77.19.40 ↔	Incision osseuse, phalanges du pied, exploration et forage de l'os
77.18.00 ↔	Autre incision osseuse sans section, os du tarse et du métatarse, SAP	77.19.41 ↔	Incision osseuse, phalanges du pied, extraction de corps étranger
77.18.10 ↔	Autre incision osseuse sans section, astragale, SAP	77.19.42 ↔	Incision osseuse, phalanges du pied, insertion et enlèvement de réservoir médicamenteux
77.18.11 ↔	Autre incision osseuse sans section, astragale, exploration et forage de l'os	77.19.43 ↔	Incision osseuse, phalanges du pied, drainage
77.18.12 ↔	Autre incision osseuse sans section, astragale, extraction de corps étranger	77.19.49 ↔	Autre incision osseuse de phalanges du pied
77.18.13 ↔	Autre incision osseuse sans section, astragale, pose et enlèvement d'un implant médicamenteux	77.19.90 ↔	Incision osseuse, autre site spécifié, exploration et forage de l'os
77.18.14 ↔	Autre incision osseuse sans section, astragale, drainage	77.19.91 ↔	Incision osseuse, autre site spécifié, extraction de corps étranger
77.18.19 ↔	Autre incision osseuse sans section, astragale, autre	77.19.92 ↔	Incision osseuse, autre site spécifié, insertion et enlèvement de réservoir médicamenteux
77.18.20 ↔	Autre incision osseuse sans section, calcanéum, SAP	77.19.93 ↔	Incision osseuse, autre site spécifié, drainage
77.18.21 ↔	Autre incision osseuse sans section, calcanéum, exploration et forage de l'os	77.19.99 ↔	Incision osseuse, autre site spécifié, sauf os de la face, autre
77.18.22 ↔	Autre incision osseuse sans section, calcanéum, extraction de corps étranger	79.61 ↔	Débridement de fracture ouverte, humérus
77.18.23 ↔	Autre incision osseuse sans section, calcanéum, pose et enlèvement d'implant médicamenteux	79.62 ↔	Débridement de fracture ouverte, radius et cubitus
77.18.24 ↔	Autre incision osseuse sans section, calcanéum, drainage	79.63 ↔	Débridement de fracture ouverte, os du carpe et du métacarpe
77.18.29 ↔	Autre incision osseuse sans section, calcanéum, autre	79.64 ↔	Débridement de fracture ouverte, phalange de la main
77.18.30 ↔	Autre incision osseuse sans section, autre os du tarse, SAP	79.65 ↔	Débridement de fracture ouverte, fémur
77.18.31 ↔	Autre incision osseuse sans section, autre os du tarse, exploration et forage de l'os	79.66 ↔	Débridement de fracture ouverte, tibia et péroné
77.18.32 ↔	Autre incision osseuse sans section, autre os du tarse, extraction de corps étranger	79.67 ↔	Débridement de fracture ouverte, os du tarse et du métatarse
77.18.33 ↔	Autre incision osseuse sans section, autre os du tarse, pose et enlèvement d'implant médicamenteux	79.68 ↔	Débridement de fracture ouverte, phalange du pied
77.18.34 ↔	Autre incision osseuse sans section, autre os du tarse, drainage	7A.22 ↔	Séquestrectomie, colonne vertébrale
77.18.39 ↔	Autre incision osseuse sans section, autre os du tarse, autre	80.01.00 ↔	Arthrotomie pour ablation de prothèse, ceinture scapulaire et épaule, SAP
77.18.40 ↔	Autre incision osseuse sans section, os du métatarse, SAP	80.01.09 ↔	Arthrotomie pour ablation de prothèse, ceinture scapulaire et épaule, autre
77.18.41 ↔	Autre incision osseuse sans section, os du métatarse, exploration et forage de l'os	80.01.21 ↔	Ablation endoprothèse totale d'épaule, anatomique
77.18.42 ↔	Autre incision osseuse sans section, os du métatarse, extraction de corps étranger	80.01.22 ↔	Ablation endoprothèse totale d'épaule, inversée
77.18.43 ↔	Autre incision osseuse sans section, os du métatarse, pose et enlèvement d'implant médicamenteux	80.01.23 ↔	Ablation endoprothèse totale d'épaule, prothèse spéciale
77.18.44 ↔	Autre incision osseuse sans section, os du métatarse, drainage	80.01.31 ↔	Ablation prothèse de resurfaçage
77.18.49 ↔	Autre incision osseuse sans section, os du métatarse, autre	80.01.32 ↔	Ablation prothèse de tête humérale
77.18.99 ↔	Autre incision osseuse sans section, os du tarse et du métatarse, autre	80.01.33 ↔	Ablation prothèse glénoïdienne
77.19.00 ↔	Incision osseuse, autre site spécifié, sauf os de la face, SAP	80.01.41 ↔	Ablation de la cupule, endoprothèse totale d'épaule
77.19.10 ↔	Incision osseuse, phalanges de la main, exploration et forage de l'os	80.01.42 ↔	Ablation de la cupule ainsi qu'insert, endoprothèse totale d'épaule
77.19.11 ↔	Incision osseuse, phalanges de la main, extraction de corps étranger	80.01.43 ↔	Ablation insert, endoprothèse totale d'épaule
77.19.12 ↔	Incision osseuse, phalanges de la main, insertion et enlèvement de réservoir médicamenteux	80.01.44 ↔	Ablation d'insert ainsi que tête, endoprothèse totale d'épaule
77.19.13 ↔	Incision osseuse, phalanges de la main, drainage	80.01.45 ↔	Ablation d'insert, tête ainsi que tige, endoprothèse totale d'épaule
77.19.19 ↔	Autre incision osseuse de phalanges de la main	80.02 ↔	Arthrotomie pour ablation de prothèse, coude
77.19.30 ↔	Incision osseuse, os pelvien, exploration et forage de l'os	80.03 ↔	Arthrotomie pour ablation de prothèse, poignet
		80.04.00 ↔	Arthrotomie pour ablation de prothèse, main et doigt, SAP
		80.04.10 ↔	Arthrotomie pour ablation de prothèse, main et doigt, ablation d'endoprothèse de l'articulation carpo-métacarpienne du pouce
		80.04.11 ↔	Arthrotomie pour ablation de prothèse, main et doigt, ablation d'autre endoprothèse d'articulation de doigt
		80.04.99 ↔	Arthrotomie pour ablation de prothèse, main et doigt, autre
		80.05.00 ↔	Enlèvement d'endoprothèse de hanche, SAP
		80.05.15 ↔	Enlèvement d'endoprothèse totale de hanche
		80.05.16 ↔	Enlèvement d'endoprothèse totale de hanche, prothèse spéciale

80.05.17 ↔	Enlèvement de la tige ainsi que de la tête d'une endoprothèse de hanche	80.14.00 ↔	Autre arthrotomie, main et doigt, SAP
80.05.18 ↔	Enlèvement de la tige, de la tête ainsi que de l'insert d'une endoprothèse de hanche	80.14.10 ↔	Arthrotomie de main et de doigt, lavage articulaire avec drainage
80.05.1A ↔	Enlèvement de l'insert d'une endoprothèse de hanche	80.14.99 ↔	Autre arthrotomie, main et doigt, autre
80.05.1B ↔	Enlèvement de la tête d'une endoprothèse de hanche	80.16.00 ↔	Autre arthrotomie, genou, SAP
80.05.1C ↔	Enlèvement de la tête ainsi que de l'insert acétabulaire d'une endoprothèse de hanche	80.16.10 ↔	Arthrotomie arthroscopique du genou, lavage articulaire avec drainage
80.05.1D ↔	Enlèvement de la tête, de l'insert ainsi que de l'acétabulum d'une endoprothèse de hanche	80.16.11 ↔	Arthrotomie arthroscopique du genou, ablation de souris articulaire
80.05.1E ↔	Enlèvement de l'insert ainsi que de l'acétabulum d'une endoprothèse de hanche	80.16.12 ↔	Arthrotomie arthroscopique du genou, insertion ou enlèvement de réservoir médicamenteux
80.05.1F ↔	Enlèvement de la cage antiprotusion ainsi que de l'acétabulum d'une endoprothèse de hanche	80.16.20 ↔	Arthrotomie du genou, lavage articulaire avec drainage
80.05.1G ↔	Enlèvement de la cage antiprotusion, de l'acétabulum, ainsi que de la tête d'une endoprothèse de hanche	80.16.21 ↔	Arthrotomie du genou, ablation de souris articulaire
80.05.99 ↔	Enlèvement d'endoprothèse de hanche, autre	80.16.99 ↔	Autre arthrotomie, genou, autre
80.06.00 ↔	Enlèvement d'une endoprothèse de genou, SAP	80.18.00 ↔	Autre arthrotomie, pied et orteil, SAP
80.06.11 ↔	Enlèvement d'endoprothèse totale standard de genou	80.18.10 ↔	Arthrotomie arthroscopique de pied et d'orteil, lavage articulaire avec drainage
80.06.12 ↔	Enlèvement d'endoprothèse totale spéciale de genou	80.18.11 ↔	Arthrotomie arthroscopique de pied et d'orteil, ablation de souris articulaire
80.06.13 ↔	Enlèvement d'endoprothèse totale de genou à charnière	80.18.12 ↔	Arthrotomie arthroscopique de pied et d'orteil, insertion ou enlèvement de réservoir médicamenteux
80.06.14 ↔	Enlèvement d'une prothèse unicondyalaire à glissement	80.18.20 ↔	Arthrotomie de pied et d'orteil, lavage articulaire avec drainage
80.06.15 ↔	Enlèvement d'une prothèse bicondyalaire à glissement	80.18.21 ↔	Arthrotomie de pied et d'orteil, ablation de souris articulaire
80.06.16 ↔	Enlèvement de bouclier fémoral condyalaire avec resurfaçage arrière de la rotule	80.18.99 ↔	Autre arthrotomie, pied et orteil, autre
80.06.17 ↔	Enlèvement du resurfaçage arrière de la rotule	80.19.00 ↔	Autre arthrotomie, autre site spécifié, SAP
80.06.18 ↔	Enlèvement de l'insert d'une endoprothèse de genou	80.19.10 ↔	Arthrotomie arthroscopique de l'articulation sternoclaviculaire, lavage articulaire avec drainage
80.06.1A ↔	Enlèvement des composantes tibiales ou fémorales ainsi que de l'insert d'une endoprothèse de genou unicondyalaire, bicondyalaire à glissement ou totale standard	80.19.11 ↔	Arthrotomie arthroscopique de l'articulation sternoclaviculaire, ablation de souris articulaire
80.06.1B ↔	Enlèvement des composantes tibiales ou fémorales ainsi que de l'insert d'une endoprothèse totale de genou spéciale ou d'une endoprothèse totale à charnière	80.19.12 ↔	Arthrotomie arthroscopique de l'articulation sternoclaviculaire, insertion ou enlèvement de réservoir médicamenteux
80.06.1C ↔	Retrait d'un substitut isolé de la surface de glissement fémorale	80.19.20 ↔	Arthrotomie de l'articulation sternoclaviculaire, lavage articulaire avec drainage
80.06.99 ↔	Enlèvement d'une endoprothèse de genou, autre	80.19.21 ↔	Arthrotomie de l'articulation sternoclaviculaire, ablation de souris articulaire
80.07 ↔	Arthrotomie pour ablation de prothèse, cheville	80.19.29 ↔	Autre arthrotomie de l'articulation sternoclaviculaire
80.08 ↔	Arthrotomie pour ablation de prothèse, pied et orteil	80.19.90 ↔	Arthrotomie arthroscopique d'autre site spécifié, lavage articulaire avec drainage
80.09 ↔	Arthrotomie pour ablation de prothèse, autre site spécifié	80.19.91 ↔	Arthrotomie arthroscopique d'autre site spécifié, ablation de souris articulaire
80.12.00 ↔	Autre arthrotomie, coude, SAP	80.19.92 ↔	Arthrotomie arthroscopique d'autre site spécifié, insertion ou enlèvement de réservoir médicamenteux
80.12.10 ↔	Arthrotomie arthroscopique du coude, lavage articulaire avec drainage	80.19.93 ↔	Arthrotomie d'autre site spécifié, lavage articulaire avec drainage
80.12.11 ↔	Arthrotomie arthroscopique du coude, ablation de souris articulaire	80.19.94 ↔	Arthrotomie d'autre site spécifié, ablation de souris articulaire
80.12.12 ↔	Arthrotomie arthroscopique du coude, insertion ou enlèvement de réservoir médicamenteux	80.19.99 ↔	Autre arthrotomie, autre site spécifié, autre
80.12.20 ↔	Arthrotomie du coude, lavage articulaire avec drainage	80.71.00 ↔	Synovectomie, ceinture scapulaire et épaule, SAP
80.12.21 ↔	Arthrotomie du coude, ablation de souris articulaire	80.71.10 ↔	Synovectomie, articulation glénohumérale
80.12.99 ↔	Autre arthrotomie, coude, autre	80.71.11 ↔	Synovectomie, articulation acromio-claviculaire
80.13.00 ↔	Autre arthrotomie, poignet, SAP	80.71.99 ↔	Synovectomie, ceinture scapulaire et épaule, autre
80.13.10 ↔	Arthrotomie arthroscopique du poignet, lavage articulaire avec drainage	80.72.00 ↔	Synovectomie, coude, SAP
80.13.11 ↔	Arthrotomie arthroscopique du poignet, ablation de souris articulaire	80.72.10 ↔	Synovectomie arthroscopique du coude
80.13.12 ↔	Arthrotomie arthroscopique du poignet, insertion ou enlèvement de réservoir médicamenteux	80.72.20 ↔	Synovectomie ouverte du coude
80.13.20 ↔	Arthrotomie du poignet, lavage articulaire avec drainage	80.72.99 ↔	Synovectomie, coude, autre
80.13.21 ↔	Arthrotomie du poignet, ablation de souris articulaire	80.73.00 ↔	Synovectomie, poignet, SAP
80.13.99 ↔	Autre arthrotomie, poignet, autre	80.73.10 ↔	Synovectomie arthroscopique du poignet
		80.73.20 ↔	Synovectomie ouverte du poignet
		80.73.99 ↔	Synovectomie, poignet, autre
		80.75.00 ↔	Synovectomie, hanche, SAP
		80.75.10 ↔	Synovectomie arthroscopique de la hanche
		80.75.20 ↔	Synovectomie ouverte de la hanche
		80.75.99 ↔	Synovectomie, hanche, autre
		80.76.00 ↔	Synovectomie, genou, SAP
		80.76.10 ↔	Synovectomie arthroscopique du genou

80.76.11 ↔	Synovectomie arthroscopique de l'articulation tibio-péronière supérieure	80.88.00 ↔	Autre excision ou destruction locale de lésion articulaire, pied et orteil, SAP
80.76.20 ↔	Synovectomie ouverte du genou	80.88.10 ↔	Excision ou destruction locale de lésion articulaire de pied et d'orteil sous arthroscopie
80.76.21 ↔	Synovectomie ouverte de l'articulation tibio-péronière supérieure	80.88.20 ↔	Débridement de l'articulation métatarso-phalangienne
80.76.99 ↔	Synovectomie, genou, autre	80.88.21 ↔	Excision de kyste de l'articulation métatarso-phalangienne
80.78.00 ↔	Synovectomie, pied et orteil, SAP	80.88.29 ↔	Autre excision ou destruction locale de lésion de l'articulation métatarso-phalangienne
80.78.10 ↔	Synovectomie arthroscopique de l'articulation tarsométatarsienne	80.88.30 ↔	Débridement d'articulation d'orteil
80.78.11 ↔	Synovectomie arthroscopique de l'articulation métatarso-phalangienne	80.88.40 ↔	Autre débridement d'autre articulation de pied
80.78.19 ↔	Synovectomie arthroscopique de pied et d'orteil	80.88.50 ↔	Excision de kyste d'autre articulation de pied et d'orteil
80.78.20 ↔	Synovectomie ouverte de l'articulation tarsométatarsienne	80.88.59 ↔	Autre excision ou destruction locale de lésion d'autre articulation de pied et d'orteil
80.78.21 ↔	Synovectomie ouverte de l'articulation métatarso-phalangienne	80.88.99 ↔	Autre excision ou destruction locale de lésion articulaire, pied et orteil, autre
80.78.29 ↔	Autre synovectomie ouverte de pied et d'orteil	80.89.00 ↔	Autre excision ou destruction locale de lésion articulaire, autre site spécifié, SAP
80.78.99 ↔	Synovectomie, pied et orteil, autre	80.89.20 ↔	Excision ou destruction locale de lésion de l'articulation sacro-iliaque sous arthroscopie
80.79.10 ↔	Synovectomie arthroscopique de l'articulation sternoclaviculaire	80.89.21 ↔	Débridement de l'articulation sacro-iliaque
80.79.11 ↔	Synovectomie arthroscopique de l'articulation sacro-iliaque	80.89.22 ↔	Excision de kyste de l'articulation sacro-iliaque
80.79.20 ↔	Synovectomie ouverte de l'articulation sternoclaviculaire	80.89.29 ↔	Autre excision ou destruction locale de lésion de l'articulation sacro-iliaque
80.79.21 ↔	Synovectomie ouverte de l'articulation sacro-iliaque	81.51.13 ↔	Première implantation de prothèse de resurfaçage
80.79.22 ↔	Synovectomie ouverte de la symphyse	81.51.21 ↔	Implantation d'une endoprothèse totale de hanche lors d'un remplacement de prothèse
80.83.00 ↔	Autre excision ou destruction locale de lésion articulaire, poignet, SAP	81.51.22 ↔	Implantation d'une endoprothèse totale de hanche, prothèse spéciale, lors d'un remplacement de prothèse
80.83.10 ↔	Excision ou destruction locale de lésion articulaire du poignet sous arthroscopie	81.51.23 ↔	Implantation d'une endoprothèse de resurfaçage lors d'un remplacement de prothèse
80.83.11 ↔	Débridement de l'articulation du poignet	81.51.29 ↔	Implantation d'une endoprothèse totale de hanche lors d'un remplacement de prothèse, autre
80.83.12 ↔	Excision de kyste de l'articulation du poignet	81.52.41 ↔	Implantation d'une prothèse unipolaire lors d'un remplacement de prothèse
80.83.99 ↔	Autre excision ou destruction locale de lésion articulaire, poignet, autre	81.52.42 ↔	Implantation d'une prothèse bipolaire lors d'un remplacement de prothèse
80.85.00 ↔	Autre excision ou destruction locale de lésion articulaire, hanche, SAP	81.52.49 ↔	Implantation d'une prothèse partielle de hanche lors d'un remplacement de prothèse, autre
80.85.10 ↔	Excision ou destruction locale de lésion articulaire de la hanche sous arthroscopie	81.52.51 ↔	Implantation d'une cage antiprotrusion d'endoprothèse de hanche lors d'un remplacement
80.85.11 ↔	Débridement de l'articulation coxo-fémorale	81.52.52 ↔	Implantation d'un insert d'endoprothèse de hanche lors d'un remplacement
80.85.12 ↔	Excision de kyste de l'articulation coxo-fémorale	81.52.53 ↔	Implantation d'une tête d'endoprothèse de hanche lors d'un remplacement
80.85.21 ↔	Taillage, ostéochondroplastie du col du fémur, par arthroscopie	81.52.54 ↔	Implantation de la tête ainsi que de l'insert d'une endoprothèse de hanche lors d'un remplacement
80.85.22 ↔	Taillage, ostéochondroplastie du col du fémur, par chirurgie ouverte	81.52.55 ↔	Implantation de la tête, de l'insert ainsi que de l'acétabulum d'une endoprothèse de hanche lors d'un remplacement
80.85.99 ↔	Autre excision ou destruction locale de lésion articulaire, hanche, autre	81.52.56 ↔	Implantation de l'insert ainsi que de l'acétabulum d'une endoprothèse de hanche lors d'un remplacement
80.86.00 ↔	Autre excision ou destruction locale de lésion articulaire, genou, SAP	81.52.57 ↔	Implantation de la cage antiprotrusion ainsi que de l'acétabulum d'une endoprothèse de hanche lors d'un remplacement
80.86.10 ↔	Excision ou destruction locale de lésion articulaire du genou sous arthroscopie	81.52.58 ↔	Implantation de la cage antiprotrusion, de l'acétabulum ainsi que de la tête d'une endoprothèse de hanche lors d'un remplacement
80.86.11 ↔	Débridement de l'articulation du genou	81.52.59 ↔	Implantation de composantes d'une endoprothèse de hanche lors d'un remplacement, autre
80.86.12 ↔	Excision de kyste de l'articulation du genou	81.52.5A ↔	Implantation de la tige ainsi que de la tête d'une endoprothèse de hanche lors d'un remplacement
80.86.13 ↔	Excision de kyste méniscal de l'articulation du genou	81.52.5B ↔	Implantation de la tige, de la tête ainsi que de l'insert d'une endoprothèse de hanche lors d'un remplacement
80.86.99 ↔	Autre excision ou destruction locale de lésion articulaire, genou, autre	81.53 ↔	Révision sans remplacement d'endoprothèse de hanche
80.87.00 ↔	Autre excision ou destruction locale de lésion articulaire, cheville, SAP		
80.87.10 ↔	Excision ou destruction locale de lésion de l'articulation talo-crurale sous arthroscopie		
80.87.11 ↔	Débridement de l'articulation talo-crurale		
80.87.12 ↔	Excision de kyste de l'articulation talo-crurale		
80.87.19 ↔	Autre excision ou destruction locale de lésion de l'articulation talo-crurale		
80.87.20 ↔	Excision ou destruction locale de lésion articulaire de l'articulation sous-talaire sous arthroscopie		
80.87.21 ↔	Débridement de l'articulation sous-talaire		
80.87.22 ↔	Excision de kyste de l'articulation sous-talaire		
80.87.29 ↔	Autre excision ou destruction locale de lésion de l'articulation sous-talaire		
80.87.99 ↔	Autre excision ou destruction locale de lésion articulaire, cheville, autre		

81.54.31 ↔	Implantation d'une endoprothèse totale standard de genou lors d'un remplacement de prothèse	84.03.10 ↔	Amputation complète de la main au carpe ou au métacarpe
81.54.32 ↔	Implantation d'une endoprothèse totale spéciale de genou lors d'un remplacement de prothèse	84.03.99 ↔	Amputation de la main, autre
81.54.33 ↔	Implantation d'une endoprothèse totale de genou à charnière lors d'un remplacement de prothèse	84.04 ↔	Désarticulation du poignet
81.54.34 ↔	Implantation d'une prothèse unicondyalaire à glissement lors d'un remplacement de prothèse	84.05 ↔	Amputation de l'avant-bras
81.54.35 ↔	Implantation d'une prothèse bicondyalaire à glissement lors d'un remplacement de prothèse	84.06 ↔	Désarticulation du coude
81.54.39 ↔	Implantation d'une endoprothèse de genou lors d'un remplacement de prothèse, autre	84.07 ↔	Amputation de l'humérus
81.54.42 ↔	Implantation d'un resurfaçage arrière de la rotule lors d'un remplacement	84.08 ↔	Désarticulation de l'épaule
81.54.43 ↔	Implantation d'un insert de prothèse de genou lors d'un remplacement	84.09 ↔	Amputation interthoracoscapulaire
81.54.44 ↔	Implantation de composantes tibiales ou fémorales ainsi que de l'insert d'une endoprothèse de genou unicondyalaire, resp. bicondyalaire, à glissement ou totale standard lors d'un remplacement	84.10 ↔	Amputation de membre inférieur, SAP
81.54.45 ↔	Implantation de composantes tibiales ou fémorales ainsi que de l'insert d'une endoprothèse totale de genou spéciale ou d'une endoprothèse totale à charnière lors d'un remplacement	84.11 ↔	Amputation d'orteil
81.54.46 ↔	Implantation d'un substitut isolé de la surface de glissement fémorale lors d'un remplacement	84.12 ↔	Amputation au niveau du pied
81.54.47 ↔	Implantation d'un bouclier fémoral condyalaire avec resurfaçage arrière de la rotule lors d'un remplacement	84.13 ↔	Désarticulation de la cheville
81.54.49 ↔	Implantation de composantes d'une endoprothèse de genou lors d'un remplacement, autre	84.14 ↔	Amputation de la cheville, transmalléolaire
81.55 ↔	Révision sans remplacement d'une endoprothèse de genou	84.15 ↔	Autre amputation en dessous du genou
81.59.10 ↔	Révision de prothèse articulaire de membre inférieur, sans remplacement	84.16 ↔	Désarticulation du genou
81.59.11 ↔	Révision et remplacement d'endoprothèse de cheville	84.17 ↔	Amputation au-dessus du genou
81.59.12 ↔	Révision et remplacement d'endoprothèse de tarse postérieur	84.18 ↔	Désarticulation de la hanche
81.59.13 ↔	Révision et remplacement d'endoprothèse de médio-tarse ou d'orteil	84.19 ↔	Amputation abdomino-pelvienne
83.8A.30 ↔	Révision de toute autre plastie de lambeau musculaire ou fascial microvascularisé et anastomosé, tête et cou	84.20 ↔	Réimplantation d'une extrémité, SAP
83.8A.31 ↔	Révision de toute autre plastie de lambeau musculaire ou fascial microvascularisé et anastomosé, épaule et aisselle	84.21 ↔	Réimplantation de pouce
83.8A.32 ↔	Révision de toute autre plastie de lambeau musculaire ou fascial microvascularisé et anastomosé, bras et coude	84.22 ↔	Réimplantation de doigt (excepté le pouce)
83.8A.33 ↔	Révision de toute autre plastie de lambeau musculaire ou fascial microvascularisé et anastomosé, avant-bras	84.23.00 ↔	Réimplantation d'avant-bras, de poignet ou de main, SAP
83.8A.34 ↔	Révision de toute autre plastie de lambeau musculaire ou fascial microvascularisé et anastomosé, paroi thoracique, abdomen et dos	84.23.10 ↔	Réimplantation d'avant-bras
83.8A.35 ↔	Révision de toute autre plastie de lambeau musculaire ou fascial microvascularisé et anastomosé, région inguino-génitale et fesses	84.23.12 ↔	Réimplantation du métacarpe
83.8A.36 ↔	Révision de toute autre plastie de lambeau musculaire ou fascial microvascularisé et anastomosé, membre inférieur	84.23.13 ↔	Réimplantation du poignet
83.8A.39 ↔	Révision de toute autre plastie de lambeau musculaire ou fascial microvascularisé et anastomosé, autre localisation	84.23.99 ↔	Réimplantation d'avant-bras, de poignet ou de main, autre
84.00 ↔	Amputation de membre supérieur, SAP	84.24.00 ↔	Réimplantation au niveau du coude ou du bras, SAP
84.01 ↔	Amputation et désarticulation de doigt (sauf le pouce)	84.24.11 ↔	Réimplantation au niveau du coude
84.02 ↔	Amputation et désarticulation du pouce	84.24.12 ↔	Réimplantation du bras
84.03.00 ↔	Amputation de la main, SAP	84.24.99 ↔	Réimplantation au niveau du coude ou du bras, autre
		84.25 ↔	Réimplantation d'orteil
		84.26 ↔	Réimplantation de pied
		84.27.00 ↔	Réimplantation de cheville ou de jambe, SAP
		84.27.11 ↔	Réimplantation au niveau du genou
		84.27.12 ↔	Réimplantation de la jambe
		84.27.99 ↔	Réimplantation de cheville ou de jambe, autre
		84.28 ↔	Réimplantation de cuisse
		84.29 ↔	Autre réimplantation de membre
		84.3X.00 ↔	Révision de moignon d'amputation, SAP
		84.3X.10 ↔	Révision de moignon d'amputation, région de l'épaule ou du bras
		84.3X.11 ↔	Révision de moignon d'amputation, région de l'avant-bras
		84.3X.12 ↔	Révision de moignon d'amputation, région de la main
		84.3X.13 ↔	Révision de moignon d'amputation, membre inférieur
		84.3X.19 ↔	Révision de moignon d'amputation, autre site
		84.3X.99 ↔	Révision de moignon d'amputation, autre
		84.99.14 ↔	Plastie de Borggreve
		84.99.31 ↔	Grefe d'avant-bras, de poignet ou de main
		85.J1 ↔	Couverture temporaire de tissu mou du sein
		85.K6.13 ↔	Révision de plasties de lambeaux myocutanés et dermo-adipeux du sein, avec création et révision d'anastomose vasculaire
		86.41.11 ↔	Excision radicale et étendue de lésion ou de tissu cutané et sous-cutané, sans fermeture primaire de la plaie, à la tête
		86.41.12 ↔	Excision radicale et étendue de lésion ou de tissu cutané et sous-cutané, sans fermeture primaire de la plaie, au cou
		86.41.13 ↔	Excision radicale et étendue de lésion ou de tissu cutané et sous-cutané, sans fermeture primaire de la plaie, à l'épaule et aisselle
		86.41.14 ↔	Excision radicale et étendue de lésion ou de tissu cutané et sous-cutané, sans fermeture primaire de la plaie, au bras et au coude

86.41.15 ↔	Excision radicale et étendue de lésion ou de tissu cutané et sous-cutané, sans fermeture primaire de la plaie, à l'avant-bras	86.43.14 ↔	Excision radicale et étendue de lésion ou de tissu cutané et sous-cutané, avec recouvrement plastique, au bras et au coude
86.41.16 ↔	Excision radicale et étendue de lésion ou de tissu cutané et sous-cutané, sans fermeture primaire de la plaie, à la main	86.43.15 ↔	Excision radicale et étendue de lésion ou de tissu cutané et sous-cutané, avec recouvrement plastique, à l'avant-bras
86.41.17 ↔	Excision radicale et étendue de lésion ou de tissu cutané et sous-cutané, sans fermeture primaire de la plaie, à la paroi thoracique et au dos	86.43.16 ↔	Excision radicale et étendue de lésion ou de tissu cutané et sous-cutané, avec recouvrement plastique, à la main
86.41.18 ↔	Excision radicale et étendue de lésion ou de tissu cutané et sous-cutané, sans fermeture primaire de la plaie, à l'abdomen et l'aîne	86.43.17 ↔	Excision radicale et étendue de lésion ou de tissu cutané et sous-cutané, avec recouvrement plastique, à la paroi thoracique et au dos
86.41.1A ↔	Excision radicale et étendue de lésion ou de tissu cutané et sous-cutané, sans fermeture primaire de la plaie, aux fesses	86.43.18 ↔	Excision radicale et étendue de lésion ou de tissu cutané et sous-cutané, avec recouvrement plastique, à l'abdomen et l'aîne
86.41.1B ↔	Excision radicale et étendue de lésion ou de tissu cutané et sous-cutané, sans fermeture primaire de la plaie, à la cuisse et au genou	86.43.1A ↔	Excision radicale et étendue de lésion ou de tissu cutané et sous-cutané, avec recouvrement plastique, aux fesses
86.41.1C ↔	Excision radicale et étendue de lésion ou de tissu cutané et sous-cutané, sans fermeture primaire de la plaie, à la jambe	86.43.1B ↔	Excision radicale et étendue de lésion ou de tissu cutané et sous-cutané, avec recouvrement plastique, à la cuisse/au genou
86.41.1D ↔	Excision radicale et étendue de lésion ou de tissu cutané et sous-cutané, sans fermeture primaire de la plaie, au pied	86.43.1C ↔	Excision radicale et étendue de lésion ou de tissu cutané et sous-cutané, avec recouvrement plastique, à la jambe
86.42.11 ↔	Excision radicale et étendue de lésion ou de tissu cutané et sous-cutané, avec fermeture primaire de la plaie, à la tête	86.43.1D ↔	Excision radicale et étendue de lésion ou de tissu cutané et sous-cutané, avec recouvrement plastique, au pied
86.42.12 ↔	Excision radicale et étendue de lésion ou de tissu cutané et sous-cutané, avec fermeture primaire de la plaie, au cou	86.6A.11 ↔	Grefe autologue de peau totale, non étendue, à la tête
86.42.13 ↔	Excision radicale et étendue de lésion ou de tissu cutané et sous-cutané, avec fermeture primaire de la plaie, à l'épaule et aisselle	86.6A.12 ↔	Grefe autologue de peau totale, non étendue, au cou
86.42.14 ↔	Excision radicale et étendue de lésion ou de tissu cutané et sous-cutané, avec fermeture primaire de la plaie, au bras et au coude	86.6A.13 ↔	Grefe autologue de peau totale, non étendue, à l'épaule et à l'aisselle
86.42.15 ↔	Excision radicale et étendue de lésion ou de tissu cutané et sous-cutané, avec fermeture primaire de la plaie, à l'avant-bras	86.6A.14 ↔	Grefe autologue de peau totale, non étendue, au bras et au coude
86.42.16 ↔	Excision radicale et étendue de lésion ou de tissu cutané et sous-cutané, avec fermeture primaire de la plaie, à la main	86.6A.15 ↔	Grefe autologue de peau totale, non étendue, à l'avant-bras
86.42.17 ↔	Excision radicale et étendue de lésion ou de tissu cutané et sous-cutané, avec fermeture primaire de la plaie, à la paroi thoracique et au dos	86.6A.16 ↔	Grefe autologue de peau totale, non étendue, à la main
86.42.18 ↔	Excision radicale et étendue de lésion ou de tissu cutané et sous-cutané, avec fermeture primaire de la plaie, à l'abdomen et à l'aîne	86.6A.17 ↔	Grefe autologue de peau totale, non étendue, à la paroi thoracique et au dos
86.42.1A ↔	Excision radicale et étendue de lésion ou de tissu cutané et sous-cutané, avec fermeture primaire de la plaie, aux fesses	86.6A.18 ↔	Grefe autologue de peau totale, non étendue, à l'abdomen et à l'aîne
86.42.1B ↔	Excision radicale et étendue de lésion ou de tissu cutané et sous-cutané, avec fermeture primaire de la plaie, à la cuisse et au genou	86.6A.1A ↔	Grefe autologue de peau totale, non étendue, aux fesses
86.42.1C ↔	Excision radicale et étendue de lésion ou de tissu cutané et sous-cutané, avec fermeture primaire de la plaie, à la jambe	86.6A.1B ↔	Grefe autologue de peau totale, non étendue, à la cuisse et au genou
86.42.1D ↔	Excision radicale et étendue de lésion ou de tissu cutané et sous-cutané, avec fermeture primaire de la plaie, au pied	86.6A.1C ↔	Grefe autologue de peau totale, non étendue, à la jambe
86.43.11 ↔	Excision radicale et étendue de lésion ou de tissu cutané et sous-cutané, avec recouvrement plastique, à la tête	86.6A.1D ↔	Grefe autologue de peau totale, non étendue, au pied
86.43.12 ↔	Excision radicale et étendue de lésion ou de tissu cutané et sous-cutané, avec recouvrement plastique, au cou	86.6A.21 ↔	Grefe autologue de peau totale, étendue, à la tête
86.43.13 ↔	Excision radicale et étendue de lésion ou de tissu cutané et sous-cutané, avec recouvrement plastique, à l'épaule et aisselle	86.6A.22 ↔	Grefe autologue de peau totale, étendue, au cou
		86.6A.23 ↔	Grefe autologue de peau totale, étendue, à l'épaule et à l'aisselle
		86.6A.24 ↔	Grefe autologue de peau totale, étendue, au bras et au coude
		86.6A.25 ↔	Grefe autologue de peau totale, étendue, à l'avant-bras
		86.6A.26 ↔	Grefe autologue de peau totale, étendue, à la main
		86.6A.27 ↔	Grefe autologue de peau totale, étendue, à la paroi thoracique et au dos
		86.6A.28 ↔	Grefe autologue de peau totale, étendue, à l'abdomen et à l'aîne
		86.6A.2A ↔	Grefe autologue de peau totale, étendue, aux fesses
		86.6A.2B ↔	Grefe autologue de peau totale, étendue, à la cuisse et au genou
		86.6A.2C ↔	Grefe autologue de peau totale, étendue, à la jambe
		86.6A.2D ↔	Grefe autologue de peau totale, étendue, au pied
		86.6B.11 ↔	Grefe autologue de peau d'épaisseur partielle, non étendue, à la tête

- 86.6B.12 ↔ Greffe autologue de peau d'épaisseur partielle, non étendue, au cou
- 86.6B.13 ↔ Greffe autologue de peau d'épaisseur partielle, non étendue, à l'épaule et à l'aisselle
- 86.6B.14 ↔ Greffe autologue de peau d'épaisseur partielle, non étendue, au bras et au coude
- 86.6B.15 ↔ Greffe autologue de peau d'épaisseur partielle, non étendue, à l'avant-bras
- 86.6B.16 ↔ Greffe autologue de peau d'épaisseur partielle, non étendue, à la main
- 86.6B.17 ↔ Greffe autologue de peau d'épaisseur partielle, non étendue, à la paroi thoracique et au dos
- 86.6B.18 ↔ Greffe autologue de peau d'épaisseur partielle, non étendue, à l'abdomen et à l'aîne
- 86.6B.1A ↔ Greffe autologue de peau d'épaisseur partielle, non étendue, aux fesses
- 86.6B.1B ↔ Greffe autologue de peau d'épaisseur partielle, non étendue, à la cuisse et au genou
- 86.6B.1C ↔ Greffe autologue de peau d'épaisseur partielle, non étendue, à la jambe
- 86.6B.1D ↔ Greffe autologue de peau d'épaisseur partielle, non étendue, au pied
- 86.6B.21 ↔ Greffe autologue de peau d'épaisseur partielle, étendue, à la tête
- 86.6B.22 ↔ Greffe autologue de peau d'épaisseur partielle, étendue, au cou
- 86.6B.23 ↔ Greffe autologue de peau d'épaisseur partielle, étendue, à l'épaule et à l'aisselle
- 86.6B.24 ↔ Greffe autologue de peau d'épaisseur partielle, étendue, au bras et au coude
- 86.6B.25 ↔ Greffe autologue de peau d'épaisseur partielle, étendue, à l'avant-bras
- 86.6B.26 ↔ Greffe autologue de peau d'épaisseur partielle, étendue, à la main
- 86.6B.27 ↔ Greffe autologue de peau d'épaisseur partielle, étendue, à la paroi thoracique et au dos
- 86.6B.28 ↔ Greffe autologue de peau d'épaisseur partielle, étendue, à l'abdomen et à l'aîne
- 86.6B.2A ↔ Greffe autologue de peau d'épaisseur partielle, étendue, aux fesses
- 86.6B.2B ↔ Greffe autologue de peau d'épaisseur partielle, étendue, à la cuisse et au genou
- 86.6B.2C ↔ Greffe autologue de peau d'épaisseur partielle, étendue, à la jambe
- 86.6B.2D ↔ Greffe autologue de peau d'épaisseur partielle, étendue, au pied
- 86.6D.11 ↔ Révision d'une greffe de peau libre et d'un remplacement permanent de la peau, à la tête
- 86.6D.16 ↔ Révision d'une greffe de peau libre et d'un remplacement permanent de la peau, à la main
- 86.6D.1D ↔ Révision d'une greffe de peau libre et d'un remplacement permanent de la peau, au pied
- 86.6D.1E ↔ Révision d'une greffe de peau libre et d'un remplacement permanent de la peau, autre site
- 86.7A.21 ↔ Plastie d'avancement, étendue, à la tête
- 86.7A.26 ↔ Plastie d'avancement, étendue, à la main
- 86.7A.2D ↔ Plastie d'avancement, étendue, au pied
- 86.7A.2E ↔ Plastie d'avancement, étendue, autre site
- 86.7A.31 ↔ Plastie de glissement-rotation, non étendue, à la tête
- 86.7A.36 ↔ Plastie de glissement-rotation, non étendue, à la main
- 86.7A.3D ↔ Plastie de glissement-rotation, non étendue, au pied
- 86.7A.3E ↔ Plastie de glissement-rotation, non étendue, autre site
- 86.7A.41 ↔ Plastie de glissement-rotation, étendue, à la tête
- 86.7A.46 ↔ Plastie de glissement-rotation, étendue, à la main
- 86.7A.4D ↔ Plastie de glissement-rotation, étendue, au pied
- 86.7A.4E ↔ Plastie de glissement-rotation, étendue, autre site
- 86.7A.51 ↔ Plastie de transposition (VY), non étendue, à la tête
- 86.7A.56 ↔ Plastie de transposition (VY), non étendue, à la main
- 86.7A.5D ↔ Plastie de transposition (VY), non étendue, au pied
- 86.7A.5E ↔ Plastie de transposition (VY), non étendue, autre site
- 86.7A.61 ↔ Plastie de transposition (VY), étendue, à la tête
- 86.7A.66 ↔ Plastie de transposition (VY), étendue, à la main
- 86.7A.6D ↔ Plastie de transposition (VY), étendue, au pied
- 86.7A.6E ↔ Plastie de transposition (VY), étendue, autre site
- 86.7A.71 ↔ Plastie de lambeau insulaire, non étendue, à la tête
- 86.7A.76 ↔ Plastie de lambeau insulaire, non étendue, à la main
- 86.7A.7D ↔ Plastie de lambeau insulaire, non étendue, au pied
- 86.7A.7E ↔ Plastie de lambeau insulaire, non étendue, autre site
- 86.7A.81 ↔ Plastie de lambeau insulaire, étendue, à la tête
- 86.7A.86 ↔ Plastie de lambeau insulaire, étendue, à la main
- 86.7A.8D ↔ Plastie de lambeau insulaire, étendue, au pied
- 86.7A.8E ↔ Plastie de lambeau insulaire, étendue, autre site
- 86.7A.91 ↔ Plastie de lambeau locale de peau et de tissu sous-cutané, autres, à la tête
- 86.7A.96 ↔ Plastie de lambeau locale de peau et de tissu sous-cutané, autres, à la main
- 86.7A.9D ↔ Plastie de lambeau locale de peau et de tissu sous-cutané, autres, au pied
- 86.7A.9E ↔ Plastie de lambeau locale de peau et de tissu sous-cutané, autres, autre site
- 86.7A.B1 ↔ Plastie en Z, étendue, à la tête
- 86.7A.B6 ↔ Plastie en Z, étendue, à la main
- 86.7A.BD ↔ Plastie en Z, étendue, au pied
- 86.7A.BE ↔ Plastie en Z, étendue, autre site
- 86.7A.D1 ↔ Plastie en W, étendue, à la tête
- 86.7A.D6 ↔ Plastie en W, étendue, à la main
- 86.7A.DD ↔ Plastie en W, étendue, au pied
- 86.7A.DE ↔ Plastie en W, étendue, autre site
- 86.7B.11 ↔ Plastie régionale à lambeau pédiculé, à la tête
- 86.7B.12 ↔ Plastie régionale à lambeau pédiculé, au cou
- 86.7B.13 ↔ Plastie régionale à lambeau pédiculé, à l'épaule et à l'aisselle
- 86.7B.14 ↔ Plastie régionale à lambeau pédiculé, au bras et au coude
- 86.7B.15 ↔ Plastie régionale à lambeau pédiculé, à l'avant-bras
- 86.7B.16 ↔ Plastie régionale à lambeau pédiculé, à la main
- 86.7B.17 ↔ Plastie régionale à lambeau pédiculé, à la paroi thoracique et au dos
- 86.7B.18 ↔ Plastie régionale à lambeau pédiculé, à l'abdomen et à l'aîne
- 86.7B.1A ↔ Plastie régionale à lambeau pédiculé, aux fesses
- 86.7B.1B ↔ Plastie régionale à lambeau pédiculé, à la cuisse et au genou
- 86.7B.1C ↔ Plastie régionale à lambeau pédiculé, à la jambe
- 86.7B.1D ↔ Plastie régionale à lambeau pédiculé, au pied
- 86.7C.11 ↔ Plastie à lambeau pédiculé à distance, à la tête
- 86.7C.12 ↔ Plastie à lambeau pédiculé à distance, au cou
- 86.7C.13 ↔ Plastie à lambeau pédiculé à distance, à l'épaule et à l'aisselle
- 86.7C.14 ↔ Plastie à lambeau pédiculé à distance, au bras et au coude
- 86.7C.15 ↔ Plastie à lambeau pédiculé à distance, à l'avant-bras
- 86.7C.16 ↔ Plastie à lambeau pédiculé à distance, à la main
- 86.7C.17 ↔ Plastie à lambeau pédiculé à distance, à la paroi thoracique et au dos
- 86.7C.18 ↔ Plastie à lambeau pédiculé à distance, à l'abdomen et à l'aîne
- 86.7C.1A ↔ Plastie à lambeau pédiculé à distance, aux fesses
- 86.7C.1B ↔ Plastie à lambeau pédiculé à distance, à la cuisse et au genou
- 86.7C.1C ↔ Plastie à lambeau pédiculé à distance, à la jambe
- 86.7C.1D ↔ Plastie à lambeau pédiculé à distance, au pied
- 86.7D.11 ↔ Plastie à lambeau libre microvascularisé et anastomosé, à la tête
- 86.7D.12 ↔ Plastie à lambeau libre microvascularisé et anastomosé, au cou
- 86.7D.13 ↔ Plastie à lambeau libre microvascularisé et anastomosé, à l'épaule et à l'aisselle
- 86.7D.14 ↔ Plastie à lambeau libre microvascularisé et anastomosé, au bras et au coude

86.7D.15 ↔	Plastie à lambeau libre microvascularisé et anastomosé, à l'avant-bras	86.8A.16 ↔	Couverture de tissu mou et remplacement de la peau par kératinocytes cultivés avec application sous forme de feuille, non étendue, à la main
86.7D.16 ↔	Plastie à lambeau libre microvascularisé et anastomosé, à la main	86.8A.1D ↔	Couverture de tissu mou et remplacement de la peau par kératinocytes cultivés avec application sous forme de feuille, non étendue, au pied
86.7D.17 ↔	Plastie à lambeau libre microvascularisé et anastomosé, à la paroi thoracique et au dos	86.8A.1E ↔	Couverture de tissu mou et remplacement de la peau par kératinocytes cultivés avec application sous forme de feuille, non étendue, autre site
86.7D.18 ↔	Plastie à lambeau libre microvascularisé et anastomosé, à l'abdomen et à l'aîne	86.8A.21 ↔	Couverture de tissu mou et remplacement de la peau par kératinocytes cultivés avec application sous forme de feuille, étendue, à la tête
86.7D.1A ↔	Plastie à lambeau libre microvascularisé et anastomosé, aux fesses	86.8A.26 ↔	Couverture de tissu mou et remplacement de la peau par kératinocytes cultivés avec application sous forme de feuille, étendue, à la main
86.7D.1B ↔	Plastie à lambeau libre microvascularisé et anastomosé, à la cuisse et au genou	86.8A.2D ↔	Couverture de tissu mou et remplacement de la peau par kératinocytes cultivés avec application sous forme de feuille, étendue, au pied
86.7D.1C ↔	Plastie à lambeau libre microvascularisé et anastomosé, à la jambe	86.8A.2E ↔	Couverture de tissu mou et remplacement de la peau par kératinocytes cultivés avec application sous forme de feuille, étendue, autre site
86.7D.1D ↔	Plastie à lambeau libre microvascularisé et anastomosé, au pied	86.8A.31 ↔	Couverture de tissu mou et remplacement de la peau par application d'une suspension de cellules (thérapie par pulvérisation) de kératinocytes et fibroblastes autologues cultivés, non étendue, à la tête
86.7E.21 ↔	Révision de plastie régionale à lambeau pédiculé, à la tête	86.8A.36 ↔	Couverture de tissu mou et remplacement de la peau par application d'une suspension de cellules (thérapie par pulvérisation) de kératinocytes et fibroblastes autologues cultivés, non étendue, à la main
86.7E.26 ↔	Révision de plastie régionale à lambeau pédiculé, à la main	86.8A.3D ↔	Couverture de tissu mou et remplacement de la peau par application d'une suspension de cellules (thérapie par pulvérisation) de kératinocytes et fibroblastes autologues cultivés, non étendue, au pied
86.7E.2D ↔	Révision de plastie régionale à lambeau pédiculé, au pied	86.8A.3E ↔	Couverture de tissu mou et remplacement de la peau par application d'une suspension de cellules (thérapie par pulvérisation) de kératinocytes et fibroblastes autologues cultivés, étendue, à la tête
86.7E.2E ↔	Révision de plastie régionale à lambeau pédiculé, autre site	86.8A.41 ↔	Couverture de tissu mou et remplacement de la peau par application d'une suspension de cellules (thérapie par pulvérisation) de kératinocytes et fibroblastes autologues cultivés, étendue, à la main
86.7E.31 ↔	Révision de plastie de lambeau pédiculé à distance, à la tête	86.8A.4D ↔	Couverture de tissu mou et remplacement de la peau par application d'une suspension de cellules (thérapie par pulvérisation) de kératinocytes et fibroblastes autologues cultivés, étendue, autre site
86.7E.36 ↔	Révision de plastie de lambeau pédiculé à distance, à la main	86.8A.4E ↔	Couverture de tissu mou et remplacement de la peau par application d'une suspension de cellules (thérapie par pulvérisation) de kératinocytes et fibroblastes autologues cultivés, étendue, autre site
86.7E.3D ↔	Révision de plastie de lambeau pédiculé à distance, au pied	86.91 ↔	Excision de peau pour greffe
86.7E.3E ↔	Révision de plastie de lambeau pédiculé à distance, autre site	86.A2.21 ↔	Couverture temporaire de tissu mou par membrane résorbable par dégradation hydrolytique, étendu, à la tête
86.7E.41 ↔	Révision de plastie à lambeau libre microvascularisé et anastomosé, à la tête	86.A2.26 ↔	Couverture temporaire de tissu mou par membrane résorbable par dégradation hydrolytique, étendu, à la main
86.7E.46 ↔	Révision de plastie à lambeau libre microvascularisé et anastomosé, à la main	86.A2.2D ↔	Couverture temporaire de tissu mou par membrane résorbable par dégradation hydrolytique, étendu, au pied
86.7E.4D ↔	Révision de plastie avec lambeau libre microvascularisé et anastomosé, au pied	86.A2.2E ↔	Couverture temporaire de tissu mou par membrane résorbable par dégradation hydrolytique, étendu, autre site
86.7E.4E ↔	Révision de plastie à lambeau libre microvascularisé et anastomosé, autre site		
86.88.D1 ↔	Couverture temporaire de tissu mou par du matériel alloplastique, étendu, à la tête		
86.88.D6 ↔	Couverture temporaire de tissu mou par du matériel alloplastique, étendu, à la main		
86.88.DD ↔	Couverture temporaire de tissu mou par du matériel alloplastique, étendu, au pied		
86.88.DE ↔	Couverture temporaire de tissu mou par du matériel alloplastique, étendu, autre site		
86.88.F1 ↔	Couverture temporaire de tissu mou par de la peau allogénique, étendu, à la tête		
86.88.F6 ↔	Couverture temporaire de tissu mou par de la peau allogénique, étendu, à la main		
86.88.FD ↔	Couverture temporaire de tissu mou par de la peau allogénique, étendu, au pied		
86.88.FE ↔	Couverture temporaire de tissu mou par de la peau allogénique, étendu, autre site		
86.88.H1 ↔	Couverture temporaire de tissu mou par de la peau xénogénique, étendu, à la tête		
86.88.H6 ↔	Couverture temporaire de tissu mou par de la peau xénogénique, étendu, à la main		
86.88.HD ↔	Couverture temporaire de tissu mou par de la peau xénogénique, étendu, au pied		
86.88.HE ↔	Couverture temporaire de tissu mou par de la peau xénogénique, étendu, autre site		
86.8A.11 ↔	Couverture de tissu mou et remplacement de la peau par kératinocytes cultivés avec application sous forme de feuille, non étendue, à la tête		

Procédure F13-9

- 86.53.11 †↔ Suture secondaire de la peau et du tissu sous-cutané à la tête
 86.53.16 †↔ Suture secondaire de la peau et du tissu sous-cutané à la main
 86.53.1D †↔ Suture secondaire de la peau et du tissu sous-cutané au pied
 86.53.1E †↔ Suture secondaire de la peau et du tissu sous-cutané, autre site

ADRG F17**Changement d'un stimulateur cardiaque**

Au moins une procédure dans le tableau F17-1 et aucune procédure dans le tableau F17-2

DRG F17A**Changement d'un stimulateur cardiaque, multi-chambres**

Procédure dans le tableau F17-3

DRG F17B**Changement d'un stimulateur cardiaque, simple chambre****Procédure F17-1**

- 37.8A.00 ↔ Implantation de pacemaker permanent, SAP
 37.8A.09 ↔ Implantation de pacemaker permanent, autre
 37.8A.11 ↔ Implantation de pacemaker à chambre unique
 37.8A.21 ↔ Implantation de pacemaker à double chambre, sans stimulation antitachycardique
 37.8A.22 ↔ Implantation de pacemaker à double chambre, avec stimulation antitachycardique
 37.8A.31 ↔ Implantation de pacemaker à resynchronisation [CRT-P]
 37.8A.42 ↔ Implantation de pacemaker transveineux sans sonde, stimulation simple-chambre
 37.8A.43 ↔ Implantation de pacemaker transveineux sans sonde, stimulation double-chambre
 37.8A.44 ↔ Implantation de pacemaker transveineux sans sonde, stimulation simple-chambre avec synchronisation AV

Procédure F17-2

- 37.7A.00 ↔ Implantation d'électrode dans le cœur, SAP
 37.7A.11 ↔ Implantation d'électrode transveineuse ventriculaire
 37.7A.12 ↔ Implantation d'électrode transveineuse ventriculaire avec capteur auriculaire
 37.7A.13 ↔ Implantation d'électrode transveineuse auriculaire
 37.7A.14 ↔ Implantation d'électrode transveineuse dans le ventricule gauche par le sinus coronaire
 37.7A.21 ↔ Implantation d'électrode dans l'épicaire, par thoracotomie et sternotomie, chirurgicale ouverte
 37.7A.22 ↔ Implantation d'électrode dans l'épicaire, par voie sous-xyphoïdienne, chirurgicale ouverte
 37.7A.23 ↔ Implantation d'électrode dans l'épicaire, thoracoscopique
 37.7A.31 ↔ Implantation d'électrode transveineuse de choc
 37.7A.32 ↔ Implantation d'électrode sous-cutanée de choc
 37.7A.33 ↔ Implantation d'électrode sous-cutanée de choc pour utilisation avec un système de défibrillation sous-cutané
 37.7A.51 ↔ Implantation d'un capteur de pression dans le cœur
 37.7A.99 ↔ Implantation d'électrode dans le cœur, autre
 39.D1.11 ↔ Implantation d'un capteur de pression dans l'artère pulmonaire

Procédure F17-3

- 37.8A.21 ↔ Implantation de pacemaker à double chambre, sans stimulation antitachycardique
 37.8A.22 ↔ Implantation de pacemaker à double chambre, avec stimulation antitachycardique
 37.8A.31 ↔ Implantation de pacemaker à resynchronisation [CRT-P]

ADRG F18**Révision d'un stimulateur cardiaque ou défibrillateur cardiovertre (AICD) sans changement d'agrégat**

Au moins une procédure dans le tableau F18-1 et procédure pas dans le tableau F18-2

DRG F18A**Révision d'un stimulateur cardiaque ou défibrillateur cardiovertre (AICD) sans changement d'agrégat, avec CC extrêmement sévères ou intervention particulière ou âge < 16 ans**

PCCL > 3 ou Âge < 16 ans ou procédure dans le tableau F18-3

DRG F18B**Révision d'un stimulateur cardiaque ou défibrillateur cardiovertteur (AICD) sans changement d'agrégat, âge > 15 ans****Procédure F18-1**

37.75.00 ↔ Révision d'électrode sans remplacement, SAP	37.7B.14 ‡↔ Enlèvement d'électrode transveineuse dans le
37.75.31 ↔ Révision sans remplacement d'électrode	ventricule gauche par le sinus coronaire
37.75.32 ↔ Révision sans remplacement d'électrode	37.7B.21 ↔ Enlèvement d'électrode épicaudique, par
transveineuse auriculaire et ventriculaire	thoracotomie et sternotomie, chirurgical ouvert
37.75.33 ↔ Révision sans remplacement d'électrode	37.7B.22 ↔ Enlèvement d'électrode épicaudique, par voie sous-
transveineuse auriculaire	xyphoïdienne, chirurgical ouvert
37.75.34 ↔ Révision sans remplacement d'électrode	37.7B.23 ↔ Enlèvement d'électrode épicaudique,
transveineuse dans le ventricule gauche par le sinus	thoroscopique
coronaire	37.7B.31 ↔ Enlèvement d'électrode transveineuse de choc
37.75.41 ↔ Révision sans remplacement d'électrode épicaudique	37.8B.00 ↔ Enlèvement de pacemaker permanent, SAP
37.75.99 ↔ Révision sans remplacement d'électrode cardiaque,	37.8B.09 ↔ Enlèvement de pacemaker permanent, autre
autre	37.8B.11 ↔ Enlèvement de pacemaker à chambre unique
37.79 ↔ Révision ou déplacement de poche de dispositif	37.8B.21 ↔ Enlèvement de pacemaker à double chambre sans
cardiaque	stimulation antitachycardique
37.7A.00 ↔ Implantation d'électrode dans le cœur, SAP	37.8B.22 ↔ Enlèvement de pacemaker à double chambre avec
37.7A.11 ↔ Implantation d'électrode transveineuse ventriculaire	stimulation antitachycardique
37.7A.12 ↔ Implantation d'électrode transveineuse ventriculaire	37.8B.31 ↔ Enlèvement de pacemaker à resynchronisation [CRT-
avec capteur auriculaire	P]
37.7A.13 ↔ Implantation d'électrode transveineuse auriculaire	37.8B.42 ↔ Enlèvement de pacemaker transveineux sans sonde,
37.7A.14 ↔ Implantation d'électrode transveineuse dans le	stimulation simple-chambre
ventricule gauche par le sinus coronaire	37.8B.43 ↔ Enlèvement de pacemaker transveineux sans sonde,
37.7A.21 ↔ Implantation d'électrode dans l'épicarde, par	stimulation double-chambre
thoracotomie et sternotomie, chirurgicale ouverte	37.8B.44 ↔ Enlèvement de pacemaker transveineux sans sonde,
37.7A.22 ↔ Implantation d'électrode dans l'épicarde, par voie	stimulation simple-chambre avec synchronisation AV
sous-xyphoïdienne, chirurgicale ouverte	37.8D ↔ Enlèvement d'enregistreur d'événements
37.7A.23 ↔ Implantation d'électrode dans l'épicarde,	37.8F.00 ↔ Enlèvement de cardiovertteur ou défibrillateur, SAP
thoroscopique	37.8F.11 ↔ Enlèvement de défibrillateur à chambre unique
37.7A.31 ↔ Implantation d'électrode transveineuse de choc	37.8F.12 ↔ Enlèvement de défibrillateur à double chambre
37.7A.32 ↔ Implantation d'électrode sous-cutanée de choc	37.8F.21 ↔ Enlèvement de défibrillateur à resynchronisation
37.7A.33 ↔ Implantation d'électrode sous-cutanée de choc pour	[CRT-D]
utilisation avec un système de défibrillation sous-	37.8F.22 ↔ Enlèvement de défibrillateur à chambre unique avec
cutané	capteur auriculaire
37.7A.99 ↔ Implantation d'électrode dans le cœur, autre	37.8F.31 ↔ Enlèvement d'un système sous-cutané de
37.7B.11 ‡↔ Enlèvement d'électrode transveineuse ventriculaire	défibrillation
37.7B.12 ‡↔ Enlèvement d'électrode transveineuse ventriculaire	37.8F.99 ↔ Enlèvement de cardiovertteur ou défibrillateur, autre
avec capteur auriculaire	37.9A.12 ↔ Enlèvement ou révision d'un système de modulation
37.7B.13 ‡↔ Enlèvement d'électrode transveineuse auriculaire	du myocarde [CCM]

Procédure F18-2

37.8A.00 ↔ Implantation de pacemaker permanent, SAP	37.8A.44 ↔ Implantation de pacemaker transveineux sans sonde,
37.8A.09 ↔ Implantation de pacemaker permanent, autre	stimulation simple-chambre avec synchronisation AV
37.8A.11 ↔ Implantation de pacemaker à chambre unique	37.8E.00 ↔ Implantation de cardiovertteur ou défibrillateur, SAP
37.8A.21 ↔ Implantation de pacemaker à double chambre, sans	37.8E.11 ↔ Implantation d'un défibrillateur à chambre unique
stimulation antitachycardique	37.8E.12 ↔ Implantation d'un défibrillateur à double chambre
37.8A.22 ↔ Implantation de pacemaker à double chambre, avec	37.8E.21 ↔ Implantation de défibrillateur à resynchronisation
stimulation antitachycardique	[CRT-D]
37.8A.31 ↔ Implantation de pacemaker à resynchronisation	37.8E.22 ↔ Implantation de défibrillateur à chambre unique avec
[CRT-P]	capteur auriculaire
37.8A.42 ↔ Implantation de pacemaker transveineux sans sonde,	37.8E.31 ↔ Implantation d'un système sous-cutané de
stimulation simple-chambre	défibrillation
37.8A.43 ↔ Implantation de pacemaker transveineux sans sonde,	37.8E.99 ↔ Implantation de cardiovertteur ou défibrillateur, autre
stimulation double-chambre	

Procédure F18-3

39.A1.11 †↔ Recours au laser excimère

39.A1.12 †↔ Recours à un Cutting Sheath

ADRG F19**Autre intervention transluminale percutanée sur le cœur, l'aorte et les vaisseaux pulmonaires ou procédés particuliers**

Procédure dans le tableau F19-2 ou diagnostic principal dans le tableau F19-1 et procédure au moins de deux tableaux F19-3, F19-4

DRG F19Z**Autre intervention transluminale percutanée sur le cœur, l'aorte et les vaisseaux pulmonaires ou procédés particuliers****Diagnostic F19-1**

I27.20 Hypertension pulmonaire en présence d'une thromboembolie chronique

Procédure F19-2

- | | | | |
|------------|---|------------|--|
| 35.41.00 ↔ | Élargissement de communication interauriculaire existante, SAP | 35.E3.13 ↔ | Valvuloplastie de la valve pulmonaire, par voie endovasculaire |
| 35.41.20 ↔ | Élargissement de communication interauriculaire existante, par voie transluminale percutanée | 35.E3.14 ↔ | Valvuloplastie de la valve pulmonaire, guidée par cathéter, par voie transapicale |
| 35.41.99 ↔ | Élargissement de communication interauriculaire existante, autre | 35.E4.00 ↔ | Valvuloplastie de la valve tricuspide, SAP |
| 35.42.00 ↔ | Création de communication septale intracardiaque, SAP | 35.E4.09 ↔ | Valvuloplastie de la valve tricuspide, autre |
| 35.42.09 ↔ | Création de communication septale intracardiaque, autre | 37.6A.42 ↔ | Implantation d'un système d'assistance cardiovasculaire, avec pompe, sans fonction d'échange gazeux, intravasculaire (y compris intracardiaque), ventriculaire droit, par voie percutanée |
| 35.42.21 ↔ | Création de communication septale intracardiaque, par voie transluminale percutanée, sans implant | 37.6A.43 ↔ | Implantation d'un système d'assistance cardiovasculaire, avec pompe, sans fonction d'échange gazeux, intravasculaire (y compris intracardiaque), ventriculaire gauche, par voie percutanée, avec une capacité potentielle de pompage non précisée |
| 35.42.22 ↔ | Création de communication septale intracardiaque, par voie transluminale percutanée, avec implant | 37.6A.44 ↔ | Implantation d'un système d'assistance cardiovasculaire, avec pompe, sans fonction d'échange gazeux, intravasculaire (y compris intracardiaque), ventriculaire gauche, par voie percutanée, avec une capacité potentielle maximale de pompage de 2,5 l/min |
| 35.43.20 ↔ | Élargissement de communication interventriculaire existante, par voie transluminale percutanée | 37.6A.45 ↔ | Implantation d'un système d'assistance cardiovasculaire, avec pompe, sans fonction d'échange gazeux, intravasculaire (y compris intracardiaque), ventriculaire gauche, par voie percutanée, avec une capacité potentielle de pompage de 2,5 l/min à moins de 5,0 l/min |
| 35.B0 ↔ | Dilatation de valve, SAP | 37.6A.46 ↔ | Implantation d'un système d'assistance cardiovasculaire, avec pompe, sans fonction d'échange gazeux, intravasculaire (y compris intracardiaque), ventriculaire gauche, par voie percutanée, avec une capacité potentielle de pompage d'au moins 5,0 l/min à moins de 5,5 l/min |
| 35.B1.11 ↔ | Dilatation de valve aortique, par voie endovasculaire | 37.6A.47 ↔ | Implantation d'un système d'assistance cardiovasculaire, avec pompe, sans fonction d'échange gazeux, intravasculaire (y compris intracardiaque), ventriculaire gauche, par voie percutanée, avec une capacité potentielle de pompage de 5,5 l/min et plus |
| 35.B1.12 ↔ | Dilatation de valve mitrale, par voie endovasculaire | 37.6A.51 ↔ | Implantation d'un système d'assistance cardiovasculaire et pulmonaire, avec pompe, avec élimination de CO ₂ , extracorporel, veino-veineux, par voie percutanée |
| 35.B1.13 ↔ | Dilatation de valve pulmonaire, par voie endovasculaire | 37.6A.62 ↔ | Implantation d'un système d'assistance cardiovasculaire et pulmonaire, avec pompe, avec oxygénateur (y compris élimination de CO ₂), extracorporel, veino-veineux, par voie percutanée |
| 35.B1.14 ↔ | Dilatation de valve tricuspide, par voie endovasculaire | | |
| 35.B9 ↔ | Dilatation de valve, autre | | |
| 35.C2.13 ↔ | Reconstruction des cuspidés de la valve mitrale, par voie endovasculaire | | |
| 35.C2.14 ↔ | Reconstruction des cuspidés de la valve mitrale, guidée par cathéter, par voie transapicale | | |
| 35.C3.13 ↔ | Reconstruction des cuspidés de la valve pulmonaire, par voie endovasculaire | | |
| 35.C3.14 ↔ | Reconstruction des cuspidés de la valve pulmonaire, guidée par cathéter, par voie transapicale | | |
| 35.C4.13 ↔ | Reconstruction des cuspidés de la valve tricuspide, par voie endovasculaire | | |
| 35.C4.14 ↔ | Reconstruction des cuspidés de la valve tricuspide, guidée par cathéter, par voie transapicale | | |
| 35.E1.00 ↔ | Valvuloplastie de la valve aortique, SAP | | |
| 35.E1.09 ↔ | Valvuloplastie de la valve aortique, autre | | |
| 35.E1.13 ↔ | Valvuloplastie de la valve aortique, par voie endovasculaire | | |
| 35.E1.14 ↔ | Valvuloplastie de la valve aortique, guidée par cathéter, par voie transapicale | | |
| 35.E2.00 ↔ | Valvuloplastie de valve mitrale, NAS | | |
| 35.E2.09 ↔ | Valvuloplastie de valve mitrale, autre | | |
| 35.E3.00 ↔ | Valvuloplastie de valve pulmonaire, SAP | | |
| 35.E3.09 ↔ | Valvuloplastie de valve pulmonaire, autre | | |

- 37.6A.73 ↔ Implantation d'un système d'assistance cardio-vasculaire et pulmonaire, avec pompe, avec oxygénateur (y compris élimination de CO₂), extracorporel, veino-artériel ou veino-veino-artériel, par voie percutanée
- 37.6A.82 ↔ Implantation de ballonnet de contre-pulsation intra-aortique [IABP], percutanée
- 37.6B.41 ↔ Retrait d'un système d'assistance cardio-vasculaire, avec pompe, sans fonction d'échange gazeux, intravasculaire (y compris intracardiaque), ventriculaire gauche, par voie percutanée
- 37.6B.42 ↔ Retrait d'un système d'assistance cardio-vasculaire, avec pompe, sans fonction d'échange gazeux, intravasculaire (y compris intracardiaque), ventriculaire droit, par voie percutanée
- 37.90.09 ↔ Insertion de dispositif dans l'oreillette gauche, autre
- 37.90.10 ↔ Fermeture percutanée de l'oreillette gauche

Procédure F19-3

- 39.50.10 ↔ Angioplastie ou athérectomie d'autre(s) vaisseau(x) non-coronaire(s) par ballonnet, SAP
- 39.50.11 ↔ Angioplastie ou athérectomie d'autre(s) vaisseau(x) non-coronaire(s) par ballonnet simple
- 39.50.12 ↔ Angioplastie ou athérectomie d'autre(s) vaisseau(x) non-coronaire(s) par ballonnet à lames
- 39.50.13 ↔ Angioplastie ou athérectomie d'autre(s) vaisseau(x) non-coronaire(s) par ballonnet de cryoplastie
- 39.50.14 ↔ Angioplastie ou athérectomie d'autre(s) vaisseau(x) non-coronaire(s) par ballonnet à élution médicamenteuse
- 39.50.15 ↔ Angioplastie ou athérectomie d'autre(s) vaisseau(x) non-coronaire(s), par lithotripsie
- 39.50.19 ↔ Angioplastie ou athérectomie d'autre(s) vaisseau(x) non-coronaire(s) par autre ballonnet

Procédure F19-4

- 00.4B.13 ↔ ITPC sur des vaisseaux pulmonaires

ADRG F21

Autres procédures opératoires pour maladies cardio-vasculaires

Au moins une procédure dans le tableau F21-3 ou procédure dans le tableau F21-4 et procédure dans le tableau F21-5

DRG F21A

Autres procédures opératoires pour maladies cardio-vasculaires avec CC extrêmement sévères et traitement sous vide ou greffe de peau d'épaisseur partielle étendue

(PCCL > 3) et (procédure dans le tableau F21-6 ou procédure dans le tableau F21-7)

DRG F21B

Autres procédures opératoires pour maladies cardio-vasculaires avec CC extrêmement sévères ou insuffisance totale

PCCL > 3 ou diagnostic dans le tableau F21-1 et diagnostic dans le tableau F21-2

DRG F21C

Autres procédures opératoires pour maladies cardio-vasculaires

Diagnostic F21-1

- I50.01 Insuffisance cardiaque droite secondaire

Diagnostic F21-2

- I50.13 Insuffisance cardiaque gauche: Avec symptôme en cas d'effort léger
- I50.14 Insuffisance cardiaque gauche: Avec symptôme au repos

Procédure F21-3

- 00.4B.11 ↔ ITPC sur artère du membre supérieur ou de l'épaule
- 00.4B.12 ↔ ITPC sur l'aorte
- 00.4B.13 ↔ ITPC sur des vaisseaux pulmonaires
- 00.4B.14 ↔ ITPC sur autre artère thoracique
- 00.4B.15 ↔ ITPC sur artère viscérale
- 00.4B.16 ↔ ITPC sur l'artère rénale
- 00.4B.17 ↔ ITPC sur autre artère abdominale
- 00.4B.18 ↔ ITPC sur artères de la cuisse et sur l'artère poplitée
- 00.4B.19 ↔ ITPC sur artère d'autre site
- 00.4B.1A ↔ ITPC sur artère de la jambe
- 00.4B.21 ↔ ITPC sur veine du membre supérieur ou de l'épaule
- 00.4B.22 ↔ ITPC sur la veine cave
- 00.4B.23 ↔ ITPC sur autre veine thoracique
- 00.4B.24 ↔ ITPC sur veine hépatique
- 00.4B.25 ↔ ITPC sur veines viscérales
- 00.4B.26 ↔ ITPC sur autre veine abdominale
- 00.4B.27 ↔ ITPC sur veine de la cuisse
- 00.4B.28 ↔ ITPC sur veine de la jambe
- 00.4B.29 ↔ ITPC sur veine, autre
- 00.4B.31 ↔ ITPC sur la veine grande saphène

00.4B.32 ↔	ITPC sur la veine petite saphène	27.56.40 ↔	Hétérogrefe de peau à la lèvre, étendue
00.4B.33 ↔	ITPC sur rameaux latéraux épifasciaux de la jambe	27.56.50 ↔	Homogrefe de peau à la lèvre, non étendue
00.4B.34 ↔	ITPC sur veine épifasciale du bras	27.56.50 ↔	Homogrefe de peau à la lèvre, non étendue
00.4B.39 ↔	ITPC sur veine épifasciale, autre	27.56.60 ↔	Homogrefe de peau à la lèvre, étendue
00.4B.41 ↔	ITPC sur vaisseau artificiel du membre supérieur ou de l'épaule	27.56.60 ↔	Homogrefe de peau à la lèvre, étendue
00.4B.42 ↔	ITPC sur shunts de dialyse veineux ou artificiel	27.56.99 ↔	Autre greffe de peau de la lèvre et de la bouche, autre
00.4B.43 ↔	ITPC sur vaisseau artificiel thoracique	27.56.99 ↔	Autre greffe de peau de la lèvre et de la bouche, autre
00.4B.44 ↔	ITPC sur vaisseau artificiel abdominal	27.59.20 ↔	Couverture non étendue de tissu mou par des kératinocytes obtenus en culture, lèvre
00.4B.45 ↔	ITPC sur vaisseau artificiel de cuisse et poplité	27.59.21 ↔	Couverture étendue de tissu mou par des kératinocytes obtenus en culture, lèvre
00.4B.46 ↔	TPC sur vaisseau artificiel de jambe	27.59.30 ↔	Couverture temporaire, non étendue, de tissu mou par plusieurs techniques combinées, lèvre
00.4B.49 ↔	ITPC sur vaisseau artificiel d'autre site	27.59.31 ↔	Couverture temporaire, étendue, de tissu mou par plusieurs techniques combinées, lèvre
05.21 ↔	Excision de ganglion sphéno-palatin	27.59.41 ↔	Autre réparation plastique de la lèvre et de la bouche avec lambeau pédiculé distal
05.22 ↔	Sympathectomie cervicale	27.59.99 ↔	Autre réparation plastique de la lèvre et de la bouche, autre
05.23 ↔	Sympathectomie lombaire	31.72 ↔	Fermeture de fistule externe de la trachée
05.24 ↔	Sympathectomie présacrée	34.03 ↔	Réouverture de thoracotomie
05.25 ↔	Sympathectomie périartérielle	34.06 ↔	Drainage de la cavité pleurale par voie thoracoscopique
05.26 ↔	Sympathectomie thoracique	34.06 ↔	Drainage de la cavité pleurale par voie thoracoscopique
05.29 ↔	Autre sympathectomie et excision de ganglion	34.1 ↔	Incision du médiastin
08.22 ↔	Excision d'autre lésion mineure de paupière	34.20 ↔	Biopsie de la plèvre par voie thoracoscopique
08.23 ↔	Excision de lésion majeure de paupière, épaisseur partielle	34.21.00 ↔	Thoracoscopie transpleurale, SAP
08.24 ↔	Excision de lésion majeure de paupière, épaisseur transfixiante	34.21.10 ↔	Thoracoscopie transpleurale, première intervention
08.61.10 ↔	Reconstruction de paupière avec lambeau cutané	34.21.20 ↔	Thoracoscopie transpleurale, réintervention
08.61.11 ↔	Reconstruction de paupière avec greffe cutanée	34.21.99 ↔	Thoracoscopie transpleurale, autre
08.62 ↔	Reconstruction de paupière avec greffe de muqueuse	34.26 ↔	Biopsie du médiastin, à ciel ouvert
08.64 ↔	Reconstruction de paupière avec lambeau tarsoconjonctival	34.51.00 ↔	Pleurectomie et décortication pulmonaire chirurgicale ouverte, SAP
08.69.00 ↔	Autre reconstruction de paupière avec lambeau ou greffe, SAP	34.51.11 ↔	Pleurectomie radicale et décortication du poumon et de la paroi thoracique, sans résection du péricarde ou du diaphragme, chirurgicale ouverte
08.69.12 ↔	Reconstruction de paupière avec plastie par lambeau de glissement et de rotation	34.51.12 ↔	Pleurectomie radicale et décortication du poumon et de la paroi thoracique, avec résection du péricarde, chirurgicale ouverte
08.69.99 ↔	Autre reconstruction de paupière avec lambeau ou greffe, autre	34.51.13 ↔	Pleurectomie radicale et décortication du poumon et de la paroi thoracique, avec résection du diaphragme, chirurgicale ouverte
08.73.10 ↔	Plastie de glissement du rebord palpébral	34.51.14 ↔	Pleurectomie radicale et décortication du poumon et de la paroi thoracique, avec résection du péricarde ainsi que du diaphragme, chirurgicale ouverte
18.21 ↔	Excision de fistule préauriculaire ou de sinus préauriculaire	34.51.15 ↔	Pleurectomie partielle et décortication, chirurgicale ouverte
18.29.12 ↔	Excision d'autre lésion de l'oreille externe ou du conduit auditif externe	34.51.16 ↔	Pleurectomie subtotale et décortication, chirurgicale ouverte
18.31 ↔	Excision radicale de lésion de l'oreille externe	34.51.99 ↔	Pleurectomie et décortication pulmonaire chirurgicale ouverte, autre
18.32 ↔	Résection du pavillon, totale	34.52.00 ↔	Pleurectomie et décortication pulmonaire, thoracoscopique, SAP
21.04 ↔	Contrôle d'épistaxis, par ligature d'artères ethmoïdales	34.52.11 ↔	Pleurectomie radicale et décortication du poumon et de la paroi thoracique, sans résection du péricarde ou du diaphragme, thoracoscopique
21.05 ↔	Contrôle d'épistaxis, par ligature (transantrale) d'artère maxillaire	34.52.12 ↔	Pleurectomie radicale et décortication du poumon et de la paroi thoracique, avec résection du péricarde, thoracoscopique
21.06 ↔	Contrôle d'épistaxis, par ligature d'artère carotide externe	34.52.13 ↔	Pleurectomie radicale et décortication du poumon et de la paroi thoracique, avec résection du diaphragme, thoracoscopique
21.32 ↔	Excision et destruction locale d'autre lésion du nez	34.52.14 ↔	Pleurectomie radicale et décortication du poumon et de la paroi thoracique, avec résection du péricarde ainsi que du diaphragme, thoracoscopique
21.4X.00 ↔	Résection du nez, SAP	34.52.15 ↔	Pleurectomie partielle et décortication pulmonaire, thoracoscopique
21.4X.12 ↔	Résection du nez, partielle		
21.4X.22 ↔	Résection du nez, subtotale		
21.4X.32 ↔	Résection du nez, totale		
21.4X.99 ↔	Résection du nez, autre		
21.86.11 ↔	Rhinoplastie avec lambeau local ou distal		
27.55.10 ↔	Greffe de peau totale de la lèvre et de la bouche, non étendue		
27.55.20 ↔	Greffe de peau totale de la lèvre et de la bouche, étendue		
27.56.10 ↔	Greffe de peau d'épaisseur partielle de la lèvre et de la bouche, non étendue		
27.56.10 ↔	Greffe de peau d'épaisseur partielle de la lèvre et de la bouche, non étendue		
27.56.20 ↔	Greffe de peau d'épaisseur partielle de la lèvre et de la bouche, étendue		
27.56.20 ↔	Greffe de peau d'épaisseur partielle de la lèvre et de la bouche, étendue		
27.56.30 ↔	Hétérogrefe de peau à la lèvre, non étendue		
27.56.30 ↔	Hétérogrefe de peau à la lèvre, non étendue		
27.56.40 ↔	Hétérogrefe de peau à la lèvre, étendue		

34.52.16 ↔	Pleurectomie subtotale et décortication pulmonaire, thoroscopique	39.49.24 ‡↔	Révision sans remplacement d'un implant vasculaire, par voie transluminale percutanée
34.52.99 ↔	Pleurectomie et décortication pulmonaire, thoroscopique, autre	39.49.30 ↔	Remplacement de conduit cardiaque
34.59.10 ↔	Autre excision de la plèvre, pleurectomie sous thoroscopie	39.49.99 ‡↔	Autre révision après intervention vasculaire, autre
34.59.20 ↔	Autre excision de la plèvre, pleurectomie chirurgicale ouverte	39.50.00 ↔	Angioplastie ou athérectomie d'autre(s) vaisseau(x) non-coronaire(s), SAP
34.6X.11 ↔	Pleurodèse chirurgicale ouverte, sans décortication	39.50.10 ↔	Angioplastie ou athérectomie d'autre(s) vaisseau(x) non-coronaire(s) par ballonnet, SAP
34.6X.12 ↔	Pleurodèse chirurgicale ouverte, avec décortication	39.50.11 ↔	Angioplastie ou athérectomie d'autre(s) vaisseau(x) non-coronaire(s) par ballonnet simple
34.6X.13 ↔	Pleurodèse chirurgicale ouverte, par poudrage	39.50.12 ↔	Angioplastie ou athérectomie d'autre(s) vaisseau(x) non-coronaire(s) par ballonnet à lames
34.6X.19 ↔	Pleurodèse sous thoroscopie, sans décortication	39.50.13 ↔	Angioplastie ou athérectomie d'autre(s) vaisseau(x) non-coronaire(s) par ballonnet de cryoplastie
34.6X.21 ↔	Pleurodèse sous thoroscopie, avec décortication	39.50.14 ↔	Angioplastie ou athérectomie d'autre(s) vaisseau(x) non-coronaire(s) par ballonnet à élution médicamenteuse
34.6X.22 ↔	Pleurodèse sous thoroscopie, par poudrage	39.50.15 ↔	Angioplastie ou athérectomie d'autre(s) vaisseau(x) non-coronaire(s), par lithotripsie
34.6X.23 ↔	Pleurodèse sous thoroscopie, par poudrage	39.50.19 ↔	Angioplastie ou athérectomie d'autre(s) vaisseau(x) non-coronaire(s) par autre ballonnet
34.6X.29 ↔	Pleurodèse sous thoroscopie, autre	39.50.20 ↔	Angioplastie par laser à lame d'autre(s) vaisseau(x) non-coronaire(s)
34.6X.99 ↔	Pleurodèse, autre	39.50.21 ↔	Angioplastie, thrombectomie d'autre(s) vaisseau(x) non-coronaire(s)
38.7X.21 ↔	Insertion d'un système de protection anti-embolie dans la veine cave, par voie transluminale percutanée	39.50.99 ↔	Angioplastie ou athérectomie d'autre(s) vaisseau(x) non-coronaire(s), autre
39.27.00 ↔	Fistule artério-veineuse pour hémodialyse, SAP	39.52.99 ↔	Autre réparation d'anévrisme, autre
39.27.09 ↔	Fistule artério-veineuse pour hémodialyse, autre	39.71.00 ↔	Implantation endovasculaire d'une endoprothèse [stent graft] dans l'aorte abdominale, SAP
39.27.11 ↔	Mise en place d'une fistule artério-veineuse avec matériel allogène ou alloplastique pour hémodialyse	39.71.09 ↔	Implantation endovasculaire d'une endoprothèse [stent graft] dans l'aorte abdominale, autre
39.27.12 ↔	Mise en place d'une fistule AV à l'aide d'une prothèse hybride à deux composants, implantation transluminale percutanée du composant veineux, ainsi qu'implantation du greffon artériel par chirurgie ouverte	39.71.21 ↔	Implantation endovasculaire d'endoprothèses [stent graft] dans l'aorte abdominale, sans ouverture
39.27.14 ↔	Mise en place d'une fistule artério-veineuse pour hémodialyse, par chirurgie ouverte	39.71.22 ↔	Implantation endovasculaire d'endoprothèses [stent graft] dans l'aorte abdominale, avec 1 ouverture
39.27.15 ↔	Mise en place d'une fistule artério-veineuse pour hémodialyse, par voie transluminale percutanée	39.71.23 ↔	Implantation endovasculaire d'endoprothèses [stent graft] dans l'aorte abdominale, avec 2 ouvertures
39.29.10 ↔	Pontage ou shunt vasculaire d'artères de membre inférieur, SAP	39.71.24 ↔	Implantation endovasculaire d'endoprothèses [stent graft] dans l'aorte abdominale, avec 3 ouvertures
39.29.11 ↔	Shunt ou pontage vasculaire fémoro-fémoral	39.71.25 ↔	Implantation endovasculaire d'endoprothèses [stent graft] dans l'aorte abdominale, avec 4 ouvertures et plus
39.29.12 ↔	Shunt ou pontage vasculaire fémoro-poplité	39.71.31 ↔	Implantation endovasculaire d'endoprothèses [stent graft] dans l'aorte abdominale, avec réparation d'une branche vasculaire par technique de greffe parallèle
39.29.13 ↔	Shunt ou pontage vasculaire fémoro-crural	39.71.32 ↔	Implantation endovasculaire d'endoprothèses [stents grafts] dans l'aorte abdominale, avec réparation de deux branches vasculaires ou plus par technique de greffe parallèle
39.29.14 ↔	Shunt ou pontage vasculaire fémoro-pédieux	39.72.00 ↔	Réparation ou occlusion endovasculaire des vaisseaux de la tête et du cou, SAP
39.29.15 ↔	Shunt ou pontage vasculaire poplitéo-crural ou poplitéo-pédieux	39.72.09 ↔	Réparation ou occlusion endovasculaire des vaisseaux de la tête et du cou, autre
39.29.16 ↔	Pontage ou shunt vasculaire d'artères de la jambe et du pied	39.72.10 ↔	Embolisation sélective de vaisseaux intracrâniens, SAP
39.29.19 ↔	Pontage ou shunt vasculaire d'artères de membre inférieur, autre	39.72.14 ↔	Embolisation sélective de vaisseaux intracrâniens, avec matériel embolisant adhésif
39.29.20 ↔	Pontage ou shunt vasculaire d'artères de membre supérieur	39.72.15 ↔	Embolisation sélective de vaisseaux intracrâniens par plugs
39.29.30 ↔	Autre pontage ou shunt vasculaire (périphérique), extra-anatomique, SAP	39.72.16 ↔	Embolisation sélective de vaisseaux intracrâniens avec coils
39.29.31 ↔	Shunt ou pontage vasculaire sous-clavio-fémoral	39.72.17 ↔	Embolisation sélective de vaisseaux intracrâniens avec particules
39.29.32 ↔	Shunt ou pontage vasculaire axillo-fémoral	39.72.18 ↔	Embolisation sélective de vaisseaux intracrâniens avec liquides embolisants
39.29.33 ↔	Pontage croisé fémoro-fémoral	39.72.19 ↔	Embolisation sélective de vaisseaux intracrâniens, autre
39.29.39 ↔	Autre pontage ou shunt vasculaire (périphérique), extra-anatomique, autre	39.72.1A ↔	Embolisation sélective de vaisseaux intracrâniens par ballonnets (détachables) embolisants
39.29.40 ↔	Shunt ou pontage vasculaire de veines		
39.29.80 ↔	Shunt peropératoire temporaire, SAP		
39.29.81 ↔	Shunt peropératoire temporaire, artério-artériel		
39.29.82 ↔	Shunt peropératoire temporaire, artério-veineux		
39.29.89 ↔	Shunt peropératoire temporaire, autre		
39.29.99 ↔	Autre pontage ou shunt vasculaire (périphérique), autre		
39.42.11 ↔	Ablation lors du remplacement de shunt artério-veineux pour hémodialyse		
39.42.12 ↔	Révision sans remplacement de shunt artério-veineux pour hémodialyse		
39.43 ↔	Fermeture de shunt artério-veineux pour hémodialyse		
39.49.21 ‡↔	Remplacement d'implant vasculaire		
39.49.22 ‡↔	Ablation d'implant vasculaire		
39.49.23 ‡↔	Révision sans remplacement d'un implant vasculaire, par chirurgie ouverte		

39.72.1B ↔	Embolisation sélective de vaisseaux intracrâniens par filtres [parapluie]	39.75.10 ↔	Intervention vasculaire transluminale percutanée, autres vaisseaux, emploi de systèmes de cathéters pour recanalisation d'obstructions totales
39.72.20 ↔	Embolisation sélective de vaisseaux extracrâniens de la tête et du cou, SAP	39.75.11 ↔	Intervention vasculaire transluminale percutanée, autres vaisseaux, thrombectomie à lame rotative
39.72.24 ↔	Embolisation sélective de vaisseaux extracrâniens de la tête et du cou, avec matériel embolisant adhésif	39.75.12 ↔	Intervention vasculaire transluminale percutanée, autres vaisseaux, angioplastie au laser
39.72.25 ↔	Embolisation sélective de vaisseaux extracrâniens de la tête et du cou par plugs	39.75.13 ↔	Intervention vasculaire transluminale percutanée, autres vaisseaux, système de protection anti-embolie (vaisseaux périphériques ou viscéraux)
39.72.26 ↔	Embolisation sélective de vaisseaux extracrâniens de la tête et du cou avec coils	39.75.14 ↔	Intervention vasculaire transluminale percutanée, autres vaisseaux, athérectomie
39.72.27 ↔	Embolisation sélective de vaisseaux extracrâniens de la tête et du cou avec particules	39.75.15 ↔	Intervention vasculaire transluminale percutanée, autres vaisseaux, thrombolyse sélective
39.72.28 ↔	Embolisation sélective de vaisseaux extracrâniens de la tête et du cou avec liquides embolisants	39.75.16 ↔	Intervention vasculaire transluminale percutanée, autres vaisseaux, thrombolyse sélective, assistance échographique
39.72.29 ↔	Embolisation sélective de vaisseaux extracrâniens de la tête et du cou, autre	39.75.30 ↔	Augmentation de la perfusion cérébrale par clampage endoaortique partiel à ballonnet
39.72.2A ↔	Embolisation sélective de vaisseaux extracrâniens de la tête et du cou avec liquides embolisants, ballonnets (détachables)	39.76.50 ↔	Thrombolyse percutanée sélective de vaisseaux extracrâniens de la tête et du cou
39.72.2B ↔	Embolisation sélective de vaisseaux extracrâniens de la tête et du cou par filtres [parapluie]	39.76.70 ↔	Extraction endovasculaire percutanée de corps étranger de vaisseaux extracrâniens de la tête et du cou
39.73.00 ↔	Implantation endovasculaire d'une endoprothèse [stent graft] dans l'aorte thoracique et thoraco-abdominale, SAP	39.77.50 ↔	Thrombolyse percutanée sélective de vaisseau(x) intracrânien(s)
39.73.09 ↔	Implantation endovasculaire d'une endoprothèse [stent graft] dans l'aorte thoracique et thoraco-abdominale, autre	39.77.70 ↔	Extraction endovasculaire percutanée de corps étranger de vaisseau(x) intracrânien(s)
39.73.31 ↔	Implantation endovasculaire d'endoprothèses [stent graft] dans l'aorte thoracique, sans ouverture	39.79.21 ↔	Embolisation ou occlusion par coils, vaisseaux du membre supérieur
39.73.32 ↔	Implantation endovasculaire d'endoprothèses [stent graft] dans l'aorte thoracique, avec 1 ouverture	39.79.22 ↔	Embolisation ou occlusion par coils, aorte
39.73.33 ↔	Implantation endovasculaire d'endoprothèses [stent graft] dans l'aorte thoracique, avec 2 ouvertures	39.79.24 ↔	Embolisation ou occlusion par coils, vaisseaux thoraciques
39.73.34 ↔	Implantation endovasculaire d'endoprothèses [stent graft] dans l'aorte thoracique, avec 3 ouvertures	39.79.25 ↔	Embolisation ou occlusion par coils, vaisseaux viscéraux
39.73.35 ↔	Implantation endovasculaire d'endoprothèses [stent graft] dans l'aorte thoracique, avec 4 ouvertures et plus	39.79.26 ↔	Embolisation ou occlusion par coils, vaisseaux abdominaux et pelviens
39.73.36 ↔	Implantation endovasculaire d'endoprothèses [stent graft] dans l'aorte thoracique, avec réparation d'une branche vasculaire par technique de greffe parallèle	39.79.27 ↔	Embolisation ou occlusion par coils, vaisseaux du membre inférieur
39.73.37 ↔	Implantation endovasculaire d'endoprothèses [stents grafts] dans l'aorte thoracique, avec réparation de 2 branches vasculaires et plus par technique de greffe parallèle	39.79.28 ↔	Embolisation ou occlusion par coils, vaisseaux rachidiens
39.73.41 ↔	Implantation endovasculaire d'endoprothèses [stents grafts] dans l'aorte thoraco-abdominale, sans ouverture	39.79.29 ↔	Embolisation ou occlusion par coils, autres vaisseaux, autre
39.73.42 ↔	Implantation endovasculaire d'endoprothèses [stents grafts] dans l'aorte thoraco-abdominale, avec 1 ouverture	39.79.40 ↔	Embolisation sélective par ballonnets détachables, autres vaisseaux, SAP
39.73.43 ↔	Implantation endovasculaire d'endoprothèses [stents grafts] dans l'aorte thoraco-abdominale, avec 2 ouvertures	39.79.41 ↔	Embolisation sélective par ballonnets détachables, vaisseaux du membre supérieur
39.73.44 ↔	Implantation endovasculaire d'endoprothèses [stents grafts] dans l'aorte thoraco-abdominale, avec 3 ouvertures	39.79.42 ↔	Embolisation sélective par ballonnets détachables, aorte
39.73.45 ↔	Implantation endovasculaire d'endoprothèses [stents grafts] dans l'aorte thoraco-abdominale, avec 4 ouvertures et plus	39.79.44 ↔	Embolisation sélective par ballonnets détachables, vaisseaux thoraciques
39.73.46 ↔	Implantation endovasculaire d'endoprothèses [stents grafts] dans l'aorte thoraco-abdominale, avec réparation d'une branche vasculaire par technique de greffe parallèle	39.79.45 ↔	Embolisation sélective par ballonnets détachables, vaisseaux viscéraux
39.73.47 ↔	Implantation endovasculaire d'endoprothèses [stents grafts] dans l'aorte thoraco-abdominale, avec réparation de 2 branches vasculaires et plus par technique de greffe parallèle	39.79.46 ↔	Embolisation sélective par ballonnets détachables, vaisseaux abdominaux et pelviens
39.75.01 ↔	Intervention vasculaire percutanée transluminale, autres vaisseaux, ablation de corps étranger par cathéter d'extraction, à panier, etc.	39.79.47 ↔	Embolisation sélective par ballonnets détachables, vaisseaux rachidiens
		39.79.48 ↔	Embolisation sélective par ballonnets détachables, vaisseaux du membre inférieur
		39.79.49 ↔	Embolisation sélective par ballonnets détachables, autres vaisseaux, autre
		39.79.50 ↔	Embolisation sélective par filtres [parapluie], autres vaisseaux, SAP
		39.79.51 ↔	Embolisation sélective par filtres [parapluie], vaisseaux du membre supérieur
		39.79.52 ↔	Embolisation sélective par filtres [parapluie], aorte
		39.79.54 ↔	Embolisation sélective par filtres [parapluie], vaisseaux thoraciques
		39.79.55 ↔	Embolisation sélective par filtres [parapluie], vaisseaux viscéraux

- 39.79.56 ↔ Embolisation sélective par filtres [parapluie], vaisseaux abdominaux et pelviens
- 39.79.57 ↔ Embolisation sélective par filtres [parapluie], vaisseaux du membre inférieur
- 39.79.58 ↔ Embolisation sélective par filtres [parapluie], vaisseaux rachidiens
- 39.79.59 ↔ Embolisation sélective par filtres [parapluie], autres vaisseaux, autre
- 39.79.60 ↔ Embolisation sélective par particules, autres vaisseaux, SAP
- 39.79.61 ↔ Embolisation sélective par particules, vaisseaux du membre supérieur
- 39.79.62 ↔ Embolisation sélective par particules, aorte
- 39.79.64 ↔ Embolisation sélective par particules, vaisseaux thoraciques
- 39.79.65 ↔ Embolisation sélective par particules, vaisseaux viscéraux
- 39.79.66 ↔ Embolisation sélective par particules, vaisseaux abdominaux et pelviens
- 39.79.67 ↔ Embolisation sélective par particules, vaisseaux du membre inférieur
- 39.79.68 ↔ Embolisation sélective par particules, vaisseaux rachidiens
- 39.79.69 ↔ Embolisation sélective par particules, autres vaisseaux, autre
- 39.79.70 ↔ Fermeture d'artères par cathéter au laser, autres vaisseaux, SAP
- 39.79.71 ↔ Fermeture d'artères par cathéter au laser, artères du membre supérieur
- 39.79.72 ↔ Fermeture d'artères par cathéter au laser, aorte
- 39.79.74 ↔ Fermeture d'artères par cathéter au laser, vaisseaux thoraciques
- 39.79.75 ↔ Fermeture d'artères par cathéter au laser, vaisseaux du membre inférieur
- 39.79.76 ↔ Fermeture d'artères par cathéter au laser, vaisseaux viscéraux
- 39.79.77 ↔ Fermeture d'artères par cathéter au laser, vaisseaux abdominaux et pelviens
- 39.79.79 ↔ Fermeture d'artères par cathéter au laser, autres vaisseaux, autre
- 39.79.80 ↔ Fermeture d'artères par cathéter à radiofréquence, autres vaisseaux, SAP
- 39.79.81 ↔ Fermeture d'artères par cathéter à radiofréquence, artères du membre supérieur
- 39.79.82 ↔ Fermeture d'artères par cathéter à radiofréquence, aorte
- 39.79.84 ↔ Fermeture d'artères par cathéter à radiofréquence, vaisseaux thoraciques
- 39.79.85 ↔ Fermeture d'artères par cathéter à radiofréquence, vaisseaux du membre inférieur
- 39.79.86 ↔ Fermeture d'artères par cathéter à radiofréquence, vaisseaux viscéraux
- 39.79.87 ↔ Fermeture d'artères par cathéter à radiofréquence, vaisseaux abdominaux et pelviens
- 39.79.89 ↔ Fermeture d'artères par cathéter à radiofréquence, autres vaisseaux, autre
- 39.79.91 ↔ Embolisation sélective, vaisseaux membre supérieur, autre
- 39.79.92 ↔ Embolisation sélective, aorte, autre
- 39.79.94 ↔ Embolisation sélective, vaisseaux thoraciques
- 39.79.95 ↔ Embolisation sélective, vaisseaux viscéraux, autre
- 39.79.96 ↔ Embolisation sélective, vaisseaux abdominaux et pelviens, autre
- 39.79.97 ↔ Embolisation sélective, vaisseaux du membre inférieur, autre
- 39.79.98 ↔ Embolisation sélective, vaisseaux rachidiens, autre
- 39.79.A0 ↔ Embolisation sélective par plugs, autres vaisseaux, SAP
- 39.79.A1 ↔ Embolisation sélective par plugs, vaisseaux du membre supérieur
- 39.79.A2 ↔ Embolisation sélective par plugs, aorte
- 39.79.A4 ↔ Embolisation sélective par plugs, vaisseaux thoraciques
- 39.79.A5 ↔ Embolisation sélective par plugs, vaisseaux viscéraux
- 39.79.A6 ↔ Embolisation sélective par plugs, vaisseaux abdominaux et pelviens
- 39.79.A7 ↔ Embolisation sélective par plugs, vaisseaux du membre inférieur
- 39.79.A8 ↔ Embolisation sélective par plugs, vaisseaux rachidiens
- 39.79.A9 ↔ Embolisation sélective par plugs, autres vaisseaux, autre
- 39.79.B1 ↔ Embolisation sélective par liquides embolisants, vaisseaux du membre supérieur
- 39.79.B2 ↔ Embolisation sélective par liquides embolisants, aorte
- 39.79.B4 ↔ Embolisation sélective par liquides embolisants, vaisseaux thoraciques
- 39.79.B5 ↔ Embolisation sélective par liquides embolisants, vaisseaux viscéraux
- 39.79.B6 ↔ Embolisation sélective par liquides embolisants, vaisseaux abdominaux et pelviens
- 39.79.B7 ↔ Embolisation sélective par liquides embolisants, vaisseaux du membre inférieur
- 39.79.B8 ↔ Embolisation sélective par liquides embolisants, vaisseaux rachidiens
- 39.79.C1 ↔ Embolisation sélective avec matériel embolisant adhésif, vaisseaux du membre supérieur
- 39.79.C2 ↔ Embolisation sélective avec matériel embolisant adhésif, aorte
- 39.79.C4 ↔ Embolisation sélective avec matériel embolisant adhésif, vaisseaux thoraciques
- 39.79.C5 ↔ Embolisation sélective avec matériel embolisant adhésif, vaisseaux viscéraux
- 39.79.C6 ↔ Embolisation sélective avec matériel embolisant adhésif, vaisseaux abdominaux et pelviens
- 39.79.C7 ↔ Embolisation sélective avec matériel embolisant adhésif, vaisseaux du membre inférieur
- 39.79.C8 ↔ Embolisation sélective avec matériel embolisant adhésif, vaisseaux rachidiens
- 39.7A.21 ↔ Implantation endovasculaire d'endoprothèses [stents grafts] dans les artères du bassin, iliaque, avec bras latéral
- 39.7A.22 ↔ Implantation endovasculaire d'endoprothèses [stents grafts] dans l'artère du bassin, avec réparation d'une branche vasculaire par technique de greffe parallèle
- 39.7A.31 ↔ Implantation endovasculaire d'endoprothèses [stents grafts] dans la veine cave
- 39.7A.32 ↔ Implantation endovasculaire d'endoprothèses [stents grafts] dans la veine porte
- 39.7A.41 ↔ Implantation endovasculaire d'endoprothèses [stents grafts] dans des vaisseaux rénaux
- 39.B1.09 ↔ Implantation transluminale (percutanée) de stents sans libération de substance médicamenteuse, autre
- 39.B1.11 ↔ Implantation transluminale (percutanée) de stents sans libération de substance médicamenteuse, vaisseaux intracrâniens
- 39.B1.22 ↔ Implantation transluminale (percutanée) de stents sans libération de substance médicamenteuse, artère carotide SAP
- 39.B1.23 ↔ Implantation transluminale (percutanée) de stents sans libération de substance médicamenteuse, artère carotide commune
- 39.B1.25 ↔ Implantation transluminale (percutanée) de stents sans libération de substance médicamenteuse, artère carotide interne extracrânienne
- 39.B1.26 ↔ Implantation transluminale (percutanée) de stents sans libération de substance médicamenteuse, artère carotide interne extracrânienne avec artère carotide commune

39.B1.27 ↔	Implantation transluminale (percutanée) de stents sans libération de substance médicamenteuse, artère carotide externe	39.B2.26 ↔	Implantation transluminale (percutanée) de stents avec libération de substance médicamenteuse, artère carotide interne extracrânienne avec artère carotide commune
39.B1.28 ↔	Implantation transluminale (percutanée) de stents sans libération de substance médicamenteuse, artère vertébrale extracrânienne	39.B2.27 ↔	Implantation transluminale (percutanée) de stents avec libération de substance médicamenteuse, artère carotide externe
39.B1.31 ↔	Implantation transluminale (percutanée) de stents sans libération de substance médicamenteuse, vaisseaux de l'épaule et du bras	39.B2.28 ↔	Implantation transluminale (percutanée) de stents avec libération de substance médicamenteuse, artère vertébrale extracrânienne
39.B1.51 ↔	Implantation transluminale (percutanée) de stents sans libération de substance médicamenteuse, vaisseaux de l'avant-bras	39.B2.31 ↔	Implantation transluminale (percutanée) de stents avec libération de substance médicamenteuse, vaisseaux de l'épaule et du bras
39.B1.71 ↔	Implantation transluminale (percutanée) de stents sans libération de substance médicamenteuse, aorte	39.B2.51 ↔	Implantation transluminale (percutanée) de stents avec libération de substance médicamenteuse, vaisseaux de l'avant-bras
39.B1.74 ↔	Implantation transluminale (percutanée) de stents sans libération de substance médicamenteuse, isthme aortique	39.B2.71 ↔	Implantation transluminale (percutanée) de stents avec libération de substance médicamenteuse, aorte
39.B1.81 ↔	Implantation transluminale (percutanée) de stents sans libération de substance médicamenteuse, autres vaisseaux thoraciques	39.B2.74 ↔	Implantation transluminale (percutanée) de stents avec libération de substance médicamenteuse, isthme aortique
39.B1.A4 ↔	Implantation transluminale (percutanée) de stents sans libération de substance médicamenteuse, artère pulmonaire	39.B2.81 ↔	Implantation transluminale (percutanée) de stents avec libération de substance médicamenteuse, autres vaisseaux thoraciques
39.B1.C1 ↔	Implantation transluminale (percutanée) de stents sans libération de substance médicamenteuse, autres artères abdominales et pelviennes	39.B2.A4 ↔	Implantation transluminale (percutanée) de stents avec libération de substance médicamenteuse, artère pulmonaire
39.B1.C3 ↔	Implantation transluminale (percutanée) de stents sans libération de substance médicamenteuse, artère iliaque	39.B2.C1 ↔	Implantation transluminale (percutanée) de stents avec libération de substance médicamenteuse, autres artères abdominales et pelviennes
39.B1.D1 ↔	Implantation transluminale (percutanée) de stents sans libération de substance médicamenteuse, vaisseaux viscéraux	39.B2.C3 ↔	Implantation transluminale (percutanée) de stents avec libération de substance médicamenteuse, artère iliaque
39.B1.G1 ↔	Implantation transluminale (percutanée) de stents sans libération de substance médicamenteuse, artères de la cuisse	39.B2.D1 ↔	Implantation transluminale (percutanée) de stents avec libération de substance médicamenteuse, vaisseaux viscéraux
39.B1.H1 ↔	Implantation transluminale (percutanée) de stents sans libération de substance médicamenteuse, vaisseaux de la jambe	39.B2.G1 ↔	Implantation transluminale (percutanée) de stents avec libération de substance médicamenteuse, artères de la cuisse
39.B1.J3 ↔	Implantation transluminale (percutanée) de stents sans libération de substance médicamenteuse, veine pulmonaire	39.B2.H1 ↔	Implantation transluminale (percutanée) de stents avec libération de substance médicamenteuse, vaisseaux de la jambe
39.B1.J7 ↔	Implantation transluminale (percutanée) de stents sans libération de substance médicamenteuse, veine cave	39.B2.J3 ↔	Implantation transluminale (percutanée) de stents avec libération de substance médicamenteuse, veine pulmonaire
39.B1.JB ↔	Implantation transluminale (percutanée) de stents sans libération de substance médicamenteuse, autres veines abdominales et pelviennes	39.B2.J7 ↔	Implantation transluminale (percutanée) de stents avec libération de substance médicamenteuse, veine cave
39.B1.JF ↔	Implantation transluminale (percutanée) de stents sans libération de substance médicamenteuse, veines de la cuisse	39.B2.JB ↔	Implantation transluminale (percutanée) de stents avec libération de substance médicamenteuse, autres veines abdominales et pelviennes
39.B1.JI ↔	Implantation transluminale (percutanée) de stents sans libération de substance médicamenteuse, veine porte	39.B2.JF ↔	Implantation transluminale (percutanée) de stents avec libération de substance médicamenteuse, veines de la cuisse
39.B1.L1 ↔	Implantation transluminale (percutanée) de stents sans libération de substance médicamenteuse, vaisseaux rachidiens	39.B2.JI ↔	Implantation transluminale (percutanée) de stents avec libération de substance médicamenteuse, veine porte
39.B2.09 ↔	Implantation transluminale (percutanée) de stents avec libération de substance médicamenteuse, autre	39.B2.L1 ↔	Implantation transluminale (percutanée) de stents avec libération de substance médicamenteuse, vaisseaux rachidiens
39.B2.11 ↔	Implantation transluminale (percutanée) de stents avec libération de substance médicamenteuse, vaisseaux intracrâniens	39.B3.09 ↔	Implantation transluminale (percutanée) de stents couverts sans libération de substance médicamenteuse, autre
39.B2.22 ↔	Implantation transluminale (percutanée) de stents avec libération de substance médicamenteuse, artère carotide SAP	39.B3.11 ↔	Implantation transluminale (percutanée) de stents couverts sans libération de substance médicamenteuse, vaisseaux intracrâniens
39.B2.23 ↔	Implantation transluminale (percutanée) de stents avec libération de substance médicamenteuse, artère carotide commune	39.B3.22 ↔	Implantation transluminale (percutanée) de stents couverts sans libération de substance médicamenteuse, artère carotide SAP
39.B2.25 ↔	Implantation transluminale (percutanée) de stents avec libération de substance médicamenteuse, artère carotide interne extracrânienne		

- 39.B3.23 ↔ Implantation transluminale (percutanée) de stents couverts sans libération de substance médicamenteuse, artère carotide commune
- 39.B3.25 ↔ Implantation transluminale (percutanée) de stents couverts sans libération de substance médicamenteuse, artère carotide interne extracrânienne
- 39.B3.26 ↔ Implantation transluminale (percutanée) de stents couverts sans libération de substance médicamenteuse, artère carotide interne extracrânienne avec artère carotide commune
- 39.B3.27 ↔ Implantation transluminale (percutanée) de stents couverts sans libération de substance médicamenteuse, artère carotide externe
- 39.B3.28 ↔ Implantation transluminale (percutanée) de stents couverts sans libération de substance médicamenteuse, artère vertébrale extracrânienne
- 39.B3.31 ↔ Implantation transluminale (percutanée) de stents couverts sans libération de substance médicamenteuse, vaisseaux de l'épaule et du bras
- 39.B3.51 ↔ Implantation transluminale (percutanée) de stents couverts sans libération de substance médicamenteuse, vaisseaux de l'avant-bras
- 39.B3.81 ↔ Implantation transluminale (percutanée) de stents couverts par voie transluminale percutanée sans libération de substance médicamenteuse, autres vaisseaux thoraciques
- 39.B3.C1 ↔ Implantation transluminale (percutanée) de stents couverts sans libération de substance médicamenteuse, autres artères abdominales et pelviennes
- 39.B3.C3 ↔ Implantation transluminale (percutanée) de stents couverts sans libération de substance médicamenteuse, artère iliaque
- 39.B3.D1 ↔ Implantation transluminale (percutanée) de stents couverts sans libération de substance médicamenteuse, vaisseaux viscéraux
- 39.B3.G1 ↔ Implantation transluminale (percutanée) de stents couverts sans libération de substance médicamenteuse, artères de la cuisse
- 39.B3.H1 ↔ Implantation transluminale (percutanée) de stents couverts sans libération de substance médicamenteuse, vaisseaux de la jambe
- 39.B3.J7 ↔ Implantation transluminale (percutanée) de stents couverts sans libération de substance médicamenteuse, veine cave
- 39.B3.JB ↔ Implantation transluminale (percutanée) de stents couverts sans libération de substance médicamenteuse, autres veines abdominales et pelviennes
- 39.B3.JF ↔ Implantation transluminale (percutanée) de stents couverts sans libération de substance médicamenteuse, veines de la cuisse
- 39.B3.JI ↔ Implantation transluminale (percutanée) de stents couverts sans libération de substance médicamenteuse, veine porte
- 39.B3.L1 ↔ Implantation transluminale (percutanée) de stents couverts sans libération de substance médicamenteuse, vaisseaux rachidiens
- 39.B4.09 ↔ Implantation transluminale (percutanée) de stents couverts avec libération de substance médicamenteuse, autre
- 39.B4.11 ↔ Implantation transluminale (percutanée) de stents couverts avec libération de substance médicamenteuse, vaisseaux intracrâniens
- 39.B4.22 ↔ Implantation transluminale (percutanée) de stents couverts avec libération de substance médicamenteuse, artère carotide SAP
- 39.B4.23 ↔ Implantation transluminale (percutanée) de stents couverts avec libération de substance médicamenteuse, artère carotide commune
- 39.B4.25 ↔ Implantation transluminale (percutanée) de stents couverts avec libération de substance médicamenteuse, artère carotide interne extracrânienne
- 39.B4.26 ↔ Implantation transluminale (percutanée) de stents couverts avec libération de substance médicamenteuse, artère carotide interne extracrânienne avec artère carotide commune
- 39.B4.27 ↔ Implantation transluminale (percutanée) de stents couverts avec libération de substance médicamenteuse, artère carotide externe
- 39.B4.28 ↔ Implantation transluminale (percutanée) de stents couverts avec libération de substance médicamenteuse, artère vertébrale extracrânienne
- 39.B4.31 ↔ Implantation transluminale (percutanée) de stents couverts avec libération de substance médicamenteuse, vaisseaux de l'épaule et du bras
- 39.B4.51 ↔ Implantation transluminale (percutanée) de stents couverts avec libération de substance médicamenteuse, vaisseaux de l'avant-bras
- 39.B4.81 ↔ Implantation transluminale (percutanée) de stents couverts avec libération de substance médicamenteuse, autres vaisseaux thoraciques
- 39.B4.C1 ↔ Implantation transluminale (percutanée) de stents couverts avec libération de substance médicamenteuse, autres artères abdominales et pelviennes
- 39.B4.C3 ↔ Implantation transluminale (percutanée) de stents couverts avec libération de substance médicamenteuse, artère iliaque
- 39.B4.D1 ↔ Implantation transluminale (percutanée) de stents couverts avec libération de substance médicamenteuse, vaisseaux viscéraux
- 39.B4.G1 ↔ Implantation transluminale (percutanée) de stents couverts avec libération de substance médicamenteuse, artères de la cuisse
- 39.B4.H1 ↔ Implantation transluminale (percutanée) de stents couverts avec libération de substance médicamenteuse, vaisseaux de la jambe
- 39.B4.J7 ↔ Implantation transluminale (percutanée) de stents couverts avec libération de substance médicamenteuse, veine cave
- 39.B4.JB ↔ Implantation transluminale (percutanée) de stents couverts avec libération de substance médicamenteuse, autres veines abdominales et pelviennes
- 39.B4.JF ↔ Implantation transluminale (percutanée) de stents couverts avec libération de substance médicamenteuse, veines de la cuisse
- 39.B4.JI ↔ Implantation transluminale (percutanée) de stents couverts avec libération de substance médicamenteuse, veine porte
- 39.B4.L1 ↔ Implantation transluminale (percutanée) de stents couverts avec libération de substance médicamenteuse, vaisseaux rachidiens
- 39.B5.09 ↔ Implantation transluminale (percutanée) de stents Cheatham-Platinum non couverts, autre
- 39.B5.11 ↔ Implantation transluminale (percutanée) de stents Cheatham-Platinum non couverts, vaisseaux intracrâniens
- 39.B5.22 ↔ Implantation transluminale (percutanée) de stents Cheatham-Platinum non couverts, artère carotide SAP
- 39.B5.23 ↔ Implantation transluminale (percutanée) de stents Cheatham-Platinum non couverts, artère carotide commune
- 39.B5.25 ↔ Implantation transluminale (percutanée) de stents Cheatham-Platinum non couverts, artère carotide interne extracrânienne

- 39.B5.26 ↔ Implantation transluminale (percutanée) de stents Cheatham-Platinum non couverts, artère carotide interne extracrânienne avec artère carotide commune
- 39.B5.27 ↔ Implantation transluminale (percutanée) de stents Cheatham-Platinum non couverts, artère carotide externe
- 39.B5.31 ↔ Implantation transluminale (percutanée) de stents Cheatham-Platinum non couverts avec libération de substance médicamenteuse, vaisseaux de l'épaule et du bras
- 39.B5.51 ↔ Implantation transluminale (percutanée) de stents Cheatham-Platinum non couverts avec libération de substance médicamenteuse, vaisseaux de l'avant-bras
- 39.B5.71 ↔ Implantation transluminale (percutanée) de stents Cheatham-Platinum non couverts, aorte
- 39.B5.74 ↔ Implantation transluminale (percutanée) de stents Cheatham-Platinum non couverts, isthme aortique
- 39.B5.81 ↔ Implantation transluminale (percutanée) de stents Cheatham-Platinum non couverts, autres vaisseaux thoraciques
- 39.B5.C1 ↔ Implantation transluminale (percutanée) de stents Cheatham-Platinum non couverts, autres artères abdominales et pelviennes
- 39.B5.C3 ↔ Implantation transluminale (percutanée) de stents Cheatham-Platinum non couverts, artère iliaque
- 39.B5.D1 ↔ Implantation transluminale (percutanée) de stents Cheatham-Platinum non couverts, vaisseaux viscéraux
- 39.B5.G1 ↔ Implantation transluminale (percutanée) de stents Cheatham-Platinum non couverts, artères de la cuisse
- 39.B5.H1 ↔ Implantation transluminale (percutanée) de stents Cheatham-Platinum non couverts, vaisseaux de la jambe
- 39.B5.J7 ↔ Implantation transluminale (percutanée) de stents Cheatham-Platinum non couverts, veine cave
- 39.B5.JB ↔ Implantation transluminale (percutanée) de stents Cheatham-Platinum non couverts, autres veines abdominales et pelviennes
- 39.B5.JF ↔ Implantation transluminale (percutanée) de stents Cheatham-Platinum non couverts, veines de la cuisse
- 39.B5.JI ↔ Implantation transluminale (percutanée) de stents Cheatham-Platinum non couverts, veine porte
- 39.B5.L1 ↔ Implantation transluminale (percutanée) de stents Cheatham-Platinum non couverts, vaisseaux rachidiens
- 39.B6.09 ↔ Implantation transluminale (percutanée) de stents Cheatham-Platinum couverts, autre
- 39.B6.11 ↔ Implantation transluminale (percutanée) de stents Cheatham-Platinum couverts, vaisseaux intracrâniens
- 39.B6.22 ↔ Implantation transluminale (percutanée) de stents Cheatham-Platinum couverts, artère carotide SAP
- 39.B6.23 ↔ Implantation transluminale (percutanée) de stents Cheatham-Platinum couverts, artère carotide commune
- 39.B6.25 ↔ Implantation transluminale (percutanée) de stents Cheatham-Platinum couverts, artère carotide interne extracrânienne
- 39.B6.26 ↔ Implantation transluminale (percutanée) de stents Cheatham-Platinum couverts, artère carotide interne extracrânienne avec artère carotide commune
- 39.B6.27 ↔ Implantation transluminale (percutanée) de stents Cheatham-Platinum couverts, artère carotide externe
- 39.B6.31 ↔ Implantation transluminale (percutanée) de stents Cheatham-Platinum couverts avec libération de substance médicamenteuse, vaisseaux de l'épaule et du bras
- 39.B6.51 ↔ Implantation transluminale (percutanée) de stents Cheatham-Platinum couverts avec libération de substance médicamenteuse, vaisseaux de l'avant-bras
- 39.B6.71 ↔ Implantation transluminale (percutanée) de stents Cheatham-Platinum couverts, aorte
- 39.B6.74 ↔ Implantation transluminale (percutanée) de stents Cheatham-Platinum couverts, isthme aortique
- 39.B6.81 ↔ Implantation transluminale (percutanée) de stents Cheatham-Platinum couverts, autres vaisseaux thoraciques
- 39.B6.C1 ↔ Implantation transluminale (percutanée) de stents Cheatham-Platinum couverts, autres artères abdominales et pelviennes
- 39.B6.C3 ↔ Implantation transluminale (percutanée) de stents Cheatham-Platinum couverts, artère iliaque
- 39.B6.D1 ↔ Implantation transluminale (percutanée) de stents Cheatham-Platinum couverts, vaisseaux viscéraux
- 39.B6.G1 ↔ Implantation transluminale (percutanée) de stents Cheatham-Platinum couverts, artères de la cuisse
- 39.B6.H1 ↔ Implantation transluminale (percutanée) de stents Cheatham-Platinum couverts, vaisseaux de la jambe
- 39.B6.J7 ↔ Implantation transluminale (percutanée) de stents Cheatham-Platinum couverts, veine cave
- 39.B6.JB ↔ Implantation transluminale (percutanée) de stents Cheatham-Platinum couverts, autres veines abdominales et pelviennes
- 39.B6.JF ↔ Implantation transluminale (percutanée) de stents Cheatham-Platinum couverts, veines de la cuisse
- 39.B6.JI ↔ Implantation transluminale (percutanée) de stents Cheatham-Platinum couverts, veine porte
- 39.B6.L1 ↔ Implantation transluminale (percutanée) de stents Cheatham-Platinum couverts, vaisseaux rachidiens
- 39.B7.09 ↔ Implantation transluminale (percutanée) de stents à grand lumen non couverts, autre
- 39.B7.11 ↔ Implantation transluminale (percutanée) de stents à grand lumen non couverts, vaisseaux intracrâniens
- 39.B7.22 ↔ Implantation transluminale (percutanée) de stents à grand lumen non couverts, artère carotide SAP
- 39.B7.23 ↔ Implantation transluminale (percutanée) de stents à grand lumen non couverts, artère carotide commune
- 39.B7.25 ↔ Implantation transluminale (percutanée) de stents à grand lumen non couverts, artère carotide interne extracrânienne
- 39.B7.26 ↔ Implantation transluminale (percutanée) de stents à grand lumen non couverts, artère carotide interne extracrânienne avec artère carotide commune
- 39.B7.27 ↔ Implantation transluminale (percutanée) de stents à grand lumen non couverts, artère carotide externe
- 39.B7.28 ↔ Implantation transluminale (percutanée) de stents à grand lumen non couverts, artère vertébrale extracrânienne
- 39.B7.31 ↔ Implantation transluminale (percutanée) de stents à grand lumen non couverts, vaisseaux de l'épaule et du bras
- 39.B7.51 ↔ Implantation transluminale (percutanée) de stents à grand lumen non couverts, vaisseaux de l'avant-bras
- 39.B7.71 ↔ Implantation transluminale (percutanée) de stents à grand lumen non couverts, aorte
- 39.B7.74 ↔ Implantation transluminale (percutanée) de stents à grand lumen non couverts, isthme aortique
- 39.B7.81 ↔ Implantation transluminale (percutanée) de stents à grand lumen non couverts, autres vaisseaux thoraciques
- 39.B7.A4 ↔ Implantation transluminale (percutanée) de stents à grand lumen non couverts, artère pulmonaire

39.B7.C1 ↔	Implantation transluminale (percutanée) de stents à grand lumen non couverts, autres artères abdominales et pelviennes	39.B8.JB ↔	Implantation transluminale (percutanée) de stents à grand lumen couverts, autres veines abdominales et pelviennes
39.B7.C3 ↔	Implantation transluminale (percutanée) de stents à grand lumen non couverts, artère iliaque	39.B8.JF ↔	Implantation transluminale (percutanée) de stents à grand lumen couverts, veines de la cuisse
39.B7.D1 ↔	Implantation transluminale (percutanée) de stents à grand lumen non couverts, vaisseaux viscéraux	39.B8.JI ↔	Implantation transluminale (percutanée) de stents à grand lumen couverts, veine porte
39.B7.G1 ↔	Implantation transluminale (percutanée) de stents à grand lumen non couverts, artères de la cuisse	39.B8.L1 ↔	Implantation transluminale (percutanée) de stents à grand lumen couverts, vaisseaux rachidiens
39.B7.H1 ↔	Implantation transluminale (percutanée) de stents à grand lumen non couverts, vaisseaux de la jambe	39.BA.09 ↔	Implantation transluminale (percutanée) de stents à potentiel de croissance non couverts, autre
39.B7.J3 ↔	Implantation transluminale (percutanée) de stents à grand lumen non couverts, veine pulmonaire	39.BA.A4 ↔	Implantation transluminale (percutanée) de stents à potentiel de croissance non couverts, artère pulmonaire
39.B7.J7 ↔	Implantation transluminale (percutanée) de stents à grand lumen non couverts, veine cave	39.BA.J3 ↔	Implantation transluminale (percutanée) de stents à potentiel de croissance non couverts, veine pulmonaire
39.B7.JB ↔	Implantation transluminale (percutanée) de stents à grand lumen non couverts, autres veines abdominales et pelviennes	39.BB.09 ↔	Implantation transluminale (percutanée) de stents à potentiel de croissance couverts, autre
39.B7.JF ↔	Implantation transluminale (percutanée) de stents à grand lumen non couverts, veines de la cuisse	39.BB.A4 ↔	Implantation transluminale (percutanée) de stents à potentiel de croissance couverts, artère pulmonaire
39.B7.JI ↔	Implantation transluminale (percutanée) de stents à grand lumen non couverts, veine porte	39.BB.J3 ↔	Implantation transluminale (percutanée) de stents à potentiel de croissance couverts, veine pulmonaire
39.B7.L1 ↔	Implantation transluminale (percutanée) de stents à grand lumen non couverts, vaisseaux rachidiens	39.BE ↔	Implantation transluminale (percutanée) d'un stent auto-expansible de bifurcation, intracrânienne
39.B8.09 ↔	Implantation transluminale (percutanée) de stents à grand lumen couverts, autre	39.BF.09 ↔	Implantation transluminale (percutanée) de micro-stents auto-expansibles, autre
39.B8.11 ↔	Implantation transluminale (percutanée) de stents à grand lumen couverts, vaisseaux intracrâniens	39.BF.11 ↔	Implantation transluminale (percutanée) de micro-stents auto-expansibles, vaisseaux intracrâniens
39.B8.22 ↔	Implantation transluminale (percutanée) de stents à grand lumen couverts, artère carotide SAP	39.BF.51 ↔	Implantation transluminale (percutanée) de micro-stents auto-expansibles, vaisseaux de l'avant-bras
39.B8.23 ↔	Implantation transluminale (percutanée) de stents à grand lumen couverts, artère carotide commune	39.BF.H1 ↔	Implantation transluminale (percutanée) de micro-stents auto-expansibles, vaisseaux de la jambe
39.B8.25 ↔	Implantation transluminale (percutanée) de stents à grand lumen couverts, artère carotide interne extracrânienne	39.BG.09 ↔	Implantation transluminale (percutanée) de stents en nitinol à maillage monobrin, autre
39.B8.26 ↔	Implantation transluminale (percutanée) de stents à grand lumen couverts, artère carotide interne extracrânienne avec artère carotide commune	39.BG.31 ↔	Implantation transluminale (percutanée) de stents en nitinol à maillage monobrin, vaisseaux de l'épaule et du bras
39.B8.27 ↔	Implantation transluminale (percutanée) de stents à grand lumen couverts, artère carotide externe	39.BG.81 ↔	Implantation transluminale (percutanée) de stents en nitinol à maillage monobrin, autres vaisseaux thoraciques
39.B8.28 ↔	Implantation transluminale (percutanée) de stents à grand lumen couverts, artère vertébrale extracrânienne	39.BG.C1 ↔	Implantation transluminale (percutanée) de stents en nitinol à maillage monobrin, autres artères abdominales et pelviennes
39.B8.31 ↔	Implantation transluminale (percutanée) de stents à grand lumen couverts, vaisseaux de l'épaule et du bras	39.BG.C3 ↔	Implantation transluminale (percutanée) de stents en nitinol à maillage monobrin, artère iliaque
39.B8.51 ↔	Implantation transluminale (percutanée) de stents à grand lumen couverts, vaisseaux de l'avant-bras	39.BG.G1 ↔	Implantation transluminale (percutanée) de stents en nitinol à maillage monobrin, artères de la cuisse
39.B8.71 ↔	Implantation transluminale (percutanée) de stents à grand lumen couverts, aorte	39.BG.H1 ↔	Implantation transluminale (percutanée) de stents en nitinol à maillage monobrin, vaisseaux de la jambe
39.B8.74 ↔	Implantation transluminale (percutanée) de stents à grand lumen couverts, isthme aortique	39.BH.09 ↔	Implantation transluminale (percutanée) de stents pour modulation du flux lors d'anévrismes, autre
39.B8.81 ↔	Implantation transluminale (percutanée) de stents à grand lumen couverts, autres vaisseaux thoraciques	39.BH.11 ↔	Implantation transluminale (percutanée) de stents pour modulation du flux lors d'anévrismes, vaisseaux intracrâniens
39.B8.A4 ↔	Implantation transluminale (percutanée) de stents à grand lumen couverts, artère pulmonaire	39.BH.22 ↔	Implantation transluminale (percutanée) de stents pour modulation du flux lors d'anévrismes, artère carotide SAP
39.B8.C1 ↔	Implantation transluminale (percutanée) de stents à grand lumen couverts, autres artères abdominales et pelviennes	39.BH.23 ↔	Implantation transluminale (percutanée) de stents pour modulation du flux lors d'anévrismes, artère carotide commune
39.B8.C3 ↔	Implantation transluminale (percutanée) de stents à grand lumen couverts, artère iliaque	39.BH.25 ↔	Implantation transluminale (percutanée) de stents pour modulation du flux lors d'anévrismes, artère carotide interne extracrânienne
39.B8.D1 ↔	Implantation transluminale (percutanée) de stents à grand lumen couverts, vaisseaux viscéraux	39.BH.26 ↔	Implantation transluminale (percutanée) de stents pour modulation du flux lors d'anévrismes, artère carotide interne extracrânienne avec artère carotide commune
39.B8.G1 ↔	Implantation transluminale (percutanée) de stents à grand lumen couverts, artères de la cuisse	39.BH.27 ↔	Implantation transluminale (percutanée) de stents pour modulation du flux lors d'anévrismes, artère carotide externe
39.B8.H1 ↔	Implantation transluminale (percutanée) de stents à grand lumen couverts, vaisseaux de la jambe		
39.B8.J3 ↔	Implantation transluminale (percutanée) de stents à grand lumen couverts, veine pulmonaire		
39.B8.J7 ↔	Implantation transluminale (percutanée) de stents à grand lumen couverts, veine cave		

39.BH.28 ↔	Implantation transluminale (percutanée) de stents pour modulation du flux lors d'anévrismes, artère vertébrale extracrânienne	41.42.99 ↔	Excision ou destruction de lésion ou de tissu de la rate, autre
39.BH.31 ↔	Implantation transluminale (percutanée) de stents pour modulation du flux lors d'anévrismes, vaisseaux de l'épaule et du bras	41.43 ↔	Splénectomie partielle
39.BH.51 ↔	Implantation transluminale (percutanée) de stents pour modulation du flux lors d'anévrismes, vaisseaux de l'avant-bras	41.5 ↔	Splénectomie totale
39.BH.71 ↔	Implantation transluminale (percutanée) de stents pour modulation du flux lors d'anévrismes, aorte	44.44 ↔	Embolisation par cathéter d'hémorragie gastrique ou duodénale
39.BH.74 ↔	Implantation transluminale (percutanée) de stents pour modulation du flux lors d'anévrismes, isthme de l'aorte	50.14 ↔	Biopsie du foie par voie laparoscopique
39.BH.81 ↔	Implantation transluminale (percutanée) de stents pour modulation du flux lors d'anévrismes, autres vaisseaux thoraciques	53.00 ↔	Réparation de hernie inguinale, SAP
39.BH.C1 ↔	Implantation transluminale (percutanée) de stents pour modulation du flux lors d'anévrismes, autres artères abdominales et pelviennes	53.06.11 ↔	Opération de hernie inguinale, par chirurgie ouverte, sans implantation de membranes ou filets
39.BH.C3 ↔	Implantation transluminale (percutanée) de stents pour modulation du flux lors d'anévrismes, artère iliaque	53.06.21 ↔	Opération de hernie inguinale, par chirurgie ouverte, avec implantation de membranes et filets
39.BH.D1 ↔	Implantation transluminale (percutanée) de stents pour modulation du flux lors d'anévrismes, vaisseaux viscéraux	53.07.11 ↔	Opération de hernie inguinale, par laparoscopie, sans implantation de membranes ou filets
39.BH.G1 ↔	Implantation transluminale (percutanée) de stents pour modulation du flux lors d'anévrismes, artères de la cuisse	53.07.21 ↔	Opération de hernie inguinale, par laparoscopie, avec implantation de membranes et filets
39.BH.H1 ↔	Implantation transluminale (percutanée) de stents pour modulation du flux lors d'anévrismes, vaisseaux de la jambe	53.09 ↔	Réparation de hernie crurale, autre
39.BH.J7 ↔	Implantation transluminale (percutanée) de stents pour modulation du flux lors d'anévrismes, veine cave	53.20 ↔	Opération de hernie crurale, SAP
39.BH.JB ↔	Implantation transluminale (percutanée) de stents pour modulation du flux lors d'anévrismes, autres veines abdominales et pelviennes	53.22.11 ↔	Opération de hernie crurale, par chirurgie ouverte, sans implantation de membranes ou filets
39.BH.JF ↔	Implantation transluminale (percutanée) de stents pour modulation du flux lors d'anévrismes, veines de la cuisse	53.22.21 ↔	Opération de hernie crurale, par chirurgie ouverte, avec implantation de membranes ou filets
39.BH.JI ↔	Implantation transluminale (percutanée) de stents pour modulation du flux lors d'anévrismes, veine porte	53.23.11 ↔	Opération de hernie crurale, par laparoscopie, sans implantation de membranes ou filets
39.BH.L1 ↔	Implantation transluminale (percutanée) de stents pour modulation du flux lors d'anévrismes, vaisseaux rachidiens	53.23.21 ↔	Opération de hernie crurale, par laparoscopie, avec implantation de membranes et filets
40.29.10 ↔	Excision de ganglion lymphatique médiastinal, SAP	53.29 ↔	Réparation de hernie crurale, autre
40.29.11 ↔	Excision chirurgicale ouverte de ganglion lymphatique médiastinal	54.11 ↔	Laparotomie exploratrice
40.29.12 ↔	Excision de ganglion lymphatique médiastinal, par thoracoscopie	54.12.00 ↔	Relaparotomie, SAP
40.29.19 ↔	Excision de ganglion lymphatique médiastinal, autre	54.12.10 ↔	Laparotomie de second regard
40.29.20 ↔	Excision de ganglion lymphatique para-aortique	54.12.11 ↔	Laparotomie de contrôle d'hémorragie post-opératoire
40.29.30 ↔	Excision de ganglion lymphatique iliaque	54.12.99 ↔	Relaparotomie, autre
40.29.70 ↔	Excision de lymphangiome ou d'hygroma kystique	54.13 ↔	Laparotomie avec drainage
40.29.80 ↔	Excision d'adénopathie abdominale, excision de plusieurs ganglions (avec biopsie du foie), SAP	54.19 ↔	Laparotomie, autre
40.29.81 ↔	Excision d'adénopathie abdominale, excision de plusieurs ganglions (avec biopsie du foie), chirurgie ouverte [laparotomie de stadification]	54.21.10 ↔	Laparoscopie, laparoscopie diagnostique
40.29.82 ↔	Excision d'adénopathie abdominale, excision de plusieurs ganglions (avec biopsie du foie), par laparoscopie [laparotomie de stadification]	54.21.30 ↔	Laparoscopie, laparoscopie avec drainage
40.29.89 ↔	Excision d'adénopathie abdominale, excision de plusieurs ganglions (avec biopsie du foie), autre	54.21.99 ↔	Laparoscopie, autre
40.29.99 ↔	Excision simple d'autre structure lymphatique, autre	54.23 ↔	Biopsie péritonéale
41.42.00 ↔	Excision ou destruction de lésion ou de tissu de la rate, SAP	54.92 ↔	Extraction de corps étranger de la cavité péritonéale
41.42.10 ↔	Excision de lésion ou de tissu de la rate	54.99.31 ↔	Debulking par laparotomie
41.42.20 ↔	Destruction de lésion ou de tissu de la rate	54.99.40 ↔	Révision de fistule cutanéopéritonéale (cathéter à demeure)
		54.99.50 ↔	Fermeture temporaire de la paroi abdominale
		54.99.51 ↔	Ouverture et remise en place d'une fermeture temporaire de la paroi abdominale
		54.99.60 ↔	Lombotomie
		54.99.61 ↔	Relombotomie
		54.99.81 ↔	Révision sans remplacement de cathéters ainsi que de la pompe automatique programmable et rechargeable pour le drainage continu d'ascite
		54.99.82 ↔	Élimination d'une obstruction mécanique de cathéters d'une pompe automatique programmable et rechargeable pour drainage continu d'ascite
		54.99.84 ↔	Remplacement des cathéters de pompe automatique programmable et rechargeable pour le drainage continu d'ascite
		54.A1 ↔	Excision et destruction de tissu rétropéritonéal
		78.11.10 ↔	Réduction fermée de fracture, clavicule et omoplate, stabilisée par fixateur externe
		78.11.11 ↔	Réduction ouverte de fracture, clavicule et omoplate, stabilisée par fixateur externe
		78.11.12 ↔	Réduction ouverte de fracture multifragmentaire, clavicule et omoplate, stabilisée par fixateur externe
		78.11.20 ↔	Réduction fermée de fracture, côtes et sternum, stabilisée par fixateur externe
		78.11.21 ↔	Réduction ouverte de fracture, côtes et sternum, stabilisée par fixateur externe
		78.11.99 ↔	Application de fixateur externe, clavicule, omoplate, côtes et sternum (inclus réduction de fracture), autre

- 78.12.10 ↔ Réduction fermée de fracture de l'humérus proximal, stabilisée par fixateur externe
- 78.12.11 ↔ Réduction ouverte de fracture de l'humérus proximal, stabilisée par fixateur externe
- 78.12.90 ↔ Réduction fermée d'autre fracture de l'humérus, stabilisée par fixateur externe
- 78.12.91 ↔ Réduction ouverte d'autre fracture de l'humérus, stabilisée par fixateur externe
- 78.12.99 ↔ Application de fixateur externe, humérus (inclus réduction de fracture), autre
- 78.13.10 ↔ Réduction fermée de fracture du radius distal, stabilisée par fixateur externe
- 78.13.11 ↔ Réduction fermée d'autre fracture du radius, stabilisée par fixateur externe
- 78.13.12 ↔ Réduction ouverte de fracture du radius distal, stabilisée par fixateur externe
- 78.13.13 ↔ Réduction ouverte d'autre fracture du radius, stabilisée par fixateur externe
- 78.13.20 ↔ Réduction fermée de fracture du cubitus, stabilisée par fixateur externe
- 78.13.99 ↔ Application de fixateur externe, radius et cubitus (inclus réduction de fracture), autre
- 78.14.10 ↔ Réduction fermée de fracture d'os du carpe et du métacarpe, stabilisée par fixateur externe
- 78.14.11 ↔ Réduction ouverte de fracture d'os du carpe et du métacarpe, stabilisée par fixateur externe
- 78.14.99 ↔ Application de fixateur externe, os du carpe et du métacarpe (inclus réduction de fracture), autre
- 78.15.10 ↔ Réduction ouverte de fracture du col fémoral et du fémur proximal, stabilisée par fixateur externe
- 78.15.20 ↔ Réduction ouverte de fracture diaphysaire du fémur, stabilisée par fixateur externe
- 78.15.30 ↔ Réduction fermée de fracture du fémur distal, stabilisée par fixateur externe
- 78.15.31 ↔ Réduction ouverte de fracture du fémur distal, stabilisée par fixateur externe
- 78.15.40 ↔ Réduction fermée d'autre fracture du fémur, stabilisée par fixateur externe
- 78.15.99 ↔ Application de fixateur externe, fémur (inclus réduction de fracture), autre
- 78.16.10 ↔ Réduction fermée de fracture de la rotule, stabilisée par fixateur externe
- 78.16.11 ↔ Réduction ouverte de fracture de la rotule, stabilisée par fixateur externe
- 78.16.99 ↔ Application de fixateur externe, rotule (inclus réduction de fracture), autre
- 78.17.10 ↔ Réduction fermée de fracture du tibia proximal, stabilisée par fixateur externe
- 78.17.11 ↔ Réduction ouverte de fracture simple du tibia proximal, stabilisée par fixateur externe
- 78.17.12 ↔ Réduction ouverte de fracture multifragmentaire du tibia proximal, stabilisée par fixateur externe
- 78.17.13 ↔ Réduction ouverte de fracture diaphysaire simple du tibia, stabilisée par fixateur externe
- 78.17.14 ↔ Réduction ouverte de fracture simple du tibia distal, stabilisée par fixateur externe
- 78.17.15 ↔ Réduction fermée d'autre fracture du tibia, stabilisée par fixateur externe
- 78.17.16 ↔ Réduction ouverte de fracture multifragmentaire d'autres parties du tibia, stabilisée par fixateur externe
- 78.17.20 ↔ Réduction ouverte de fracture simple du péroné proximal, stabilisée par fixateur externe
- 78.17.21 ↔ Réduction ouverte de fracture multifragmentaire du péroné proximal, stabilisée par fixateur externe
- 78.17.22 ↔ Réduction ouverte de fracture diaphysaire simple du péroné, stabilisée par fixateur externe
- 78.17.23 ↔ Réduction ouverte de fracture diaphysaire multifragmentaire du péroné, stabilisée par fixateur externe
- 78.17.24 ↔ Réduction fermée de fracture du péroné distal, stabilisée par fixateur externe
- 78.17.25 ↔ Réduction ouverte de fracture simple du péroné distal, stabilisée par fixateur externe
- 78.17.26 ↔ Réduction ouverte de fracture multifragmentaire du péroné distal, stabilisée par fixateur externe
- 78.17.27 ↔ Réduction fermée d'autre fracture du péroné, stabilisée par fixateur externe
- 78.17.99 ↔ Application de fixateur externe, tibia et péroné (inclus réduction de fracture), autre
- 78.18.10 ↔ Réduction fermée de fracture du calcaneum, stabilisée par fixateur externe
- 78.18.11 ↔ Réduction fermée de fracture d'autres os du tarse et du métatarse, stabilisée par fixateur externe
- 78.18.12 ↔ Réduction ouverte de fracture simple d'autres os du tarse et du métatarse, stabilisée par fixateur externe
- 78.18.13 ↔ Réduction ouverte de fracture de calcaneum et d'astragale, stabilisée par fixateur externe
- 78.18.14 ↔ Réduction ouverte de fracture multifragmentaire d'autres os du tarse, stabilisée par fixateur externe
- 78.18.15 ↔ Réduction ouverte de fracture multifragmentaire d'os du métatarse, stabilisée par fixateur externe
- 78.18.99 ↔ Application de fixateur externe, os du tarse et du métatarse (inclus réduction de fracture), autre
- 78.19.10 ↔ Réduction fermée de fracture de phalanges de la main, stabilisée par fixateur externe
- 78.19.11 ↔ Réduction ouverte de fracture de phalanges de la main, stabilisée par fixateur externe
- 78.19.20 ↔ Réduction fermée de fracture du bassin, stabilisée par fixateur externe
- 78.19.21 ↔ Réduction ouverte de fracture de l'acétabulum, avec fixation/transfixation par fixateur externe
- 78.19.22 ↔ Réduction ouverte de fracture d'autres parties du bassin, stabilisée par fixateur externe
- 78.19.30 ↔ Réduction fermée de fracture de phalanges du pied, stabilisée par fixateur externe
- 78.19.31 ↔ Réduction ouverte de fracture de phalanges du pied, stabilisée par fixateur externe
- 78.61.11 ↔ Ablation de matériel implanté dans les côtes et le sternum
- 82.72.21 ↔ Greffe d'autre lambeau microvascularisé et anastomosé de muscle ou de fascia de la main
- 82.82 ↔ Réparation de main en pince de homard
- 82.89.10 ↔ Plastie de gaine tendineuse de la main
- 82.89.11 ↔ Refixation osseuse de ligaments, carpe / métacarpe
- 82.89.12 ↔ Refixation osseuse d'autres ligaments de la main
- 82.89.13 ↔ Distraction des parties molles pour couverture d'articulation lors d'anomalies congénitales de la main
- 82.89.14 ↔ Radialisation lors d'anomalies congénitales de la main
- 82.89.15 ↔ Résection de resserrements avec reconstruction plastique lors d'anomalies congénitales de la main
- 82.89.16 ↔ Transfert d'orteil à doigt
- 83.02.10 ↔ Myotomie, tête et cou
- 83.02.11 ↔ Myotomie, épaule et aisselle
- 83.02.12 ↔ Myotomie, bras et coude
- 83.02.13 ↔ Myotomie, avant-bras
- 83.02.14 ↔ Myotomie, paroi thoracique, abdomen et dos
- 83.02.15 ↔ Myotomie, région inguino-génitale et fesses
- 83.02.16 ↔ Myotomie, membre inférieur
- 83.02.19 ↔ Myotomie, autre site
- 83.03.10 ↔ Bursotomie, tête et cou
- 83.03.11 ↔ Bursotomie, épaule et aisselle
- 83.03.12 ↔ Bursotomie, bras et coude
- 83.03.13 ↔ Bursotomie, avant-bras
- 83.03.14 ↔ Bursotomie, paroi thoracique, abdomen et dos
- 83.03.15 ↔ Bursotomie, région inguino-génitale et fesses
- 83.03.16 ↔ Bursotomie, membre inférieur
- 83.03.19 ↔ Bursotomie, autre site

83.09.10 ↔	Extraction de corps étranger de muscle, de tendon et de fascia, tête et cou	83.31.14 ↔	Excision de lésion de gaine tendineuse, paroi thoracique, abdomen et dos
83.09.11 ↔	Extraction de corps étranger de muscle, de tendon et de fascia, épaule et aisselle	83.31.15 ↔	Excision de lésion de gaine tendineuse, région inguino-génitale et fesses
83.09.12 ↔	Extraction de corps étranger de muscle, de tendon et de fascia, bras et coude	83.31.16 ↔	Excision de lésion de gaine tendineuse, membre inférieur
83.09.13 ↔	Extraction de corps étranger de muscle, de tendon et de fascia, avant-bras	83.32.10 ↔	Excision de lésion de muscle, tête et cou
83.09.14 ↔	Extraction de corps étranger de muscle, de tendon et de fascia, paroi thoracique, abdomen et dos	83.32.11 ↔	Excision de lésion de muscle, épaule et bras
83.09.15 ↔	Extraction de corps étranger de muscle, de tendon et de fascia, région inguino-génitale et fesses	83.32.12 ↔	Excision de lésion de muscle, paroi thoracique, abdomen et dos
83.09.16 ↔	Extraction de corps étranger de muscle, de tendon et de fascia, membre inférieur	83.32.13 ↔	Excision de lésion de muscle, région inguino-génitale et fesses
83.09.19 ↔	Extraction de corps étranger de muscle, de tendon et de fascia, autre site	83.32.14 ↔	Excision de lésion de muscle, membre inférieur
83.11 ↔	Ténotomie du tendon d'Achille	83.32.19 ↔	Excision de lésion de muscle, autre site
83.12 ↔	Ténotomie des adducteurs de la hanche	83.39.10 ↔	Excision de lésion d'un tendon de la tête et du cou
83.13.10 ↔	Incision de tendon, tête et cou	83.39.11 ↔	Excision de lésion de tendon, épaule et bras
83.13.11 ↔	Incision de tendon, épaule et aisselle	83.39.12 ↔	Excision de lésion de tendon, paroi thoracique, abdomen et dos
83.13.12 ↔	Incision de tendon, bras et coude	83.39.13 ↔	Excision de lésion de tendon, région inguino-génitale et fesses
83.13.13 ↔	Incision de tendon, avant-bras	83.39.14 ↔	Excision de lésion de tendon, membre inférieur
83.13.14 ↔	Incision de tendon, paroi thoracique, abdomen et dos	83.39.20 ↔	Excision de lésion de fascia, tête et cou
83.13.15 ↔	Incision de tendon, région inguino-génitale et fesses	83.39.21 ↔	Excision de lésion de fascia, épaule et bras
83.13.16 ↔	Incision de tendon, membre inférieur	83.39.22 ↔	Excision de lésion de fascia, paroi thoracique, abdomen et dos
83.13.20 ↔	Section de tendon, tête et cou	83.39.23 ↔	Excision de lésion de fascia, région inguino-génitale et fesses
83.13.21 ↔	Section de tendon, épaule et aisselle	83.39.24 ↔	Excision de lésion de fascia, membre inférieur
83.13.22 ↔	Section de tendon, bras et coude	83.41 ↔	Excision [prélèvement] de tendon pour greffe
83.13.23 ↔	Section de tendon, avant-bras	83.42.10 ↔	Autre ténectomie, tête et cou
83.13.24 ↔	Section de tendon, paroi thoracique, abdomen et dos	83.42.11 ↔	Autre ténectomie, épaule et aisselle
83.13.25 ↔	Section de tendon, région inguino-génitale et fesses	83.42.12 ↔	Autre ténectomie, bras et coude
83.13.26 ↔	Section de tendon, membre inférieur	83.42.13 ↔	Autre ténectomie, avant-bras
83.14.10 ↔	Fasciotomie ou aponévrotomie, tête et cou	83.42.14 ↔	Autre ténectomie, paroi thoracique, abdomen et dos
83.14.11 ↔	Fasciotomie ou aponévrotomie, épaule et aisselle	83.42.15 ↔	Autre ténectomie, région inguino-génitale et fesses
83.14.12 ↔	Fasciotomie ou aponévrotomie, bras et coude	83.42.16 ↔	Autre ténectomie, membre inférieur
83.14.13 ↔	Fasciotomie ou aponévrotomie, avant-bras	83.42.19 ↔	Autre ténectomie, autre site
83.14.14 ↔	Fasciotomie ou aponévrotomie, paroi thoracique, abdomen et dos	83.43.10 ↔	Prélèvement de lambeau myocutané pour greffe
83.14.15 ↔	Fasciotomie ou aponévrotomie, région inguino-génitale et fesses	83.43.11 ↔	Prélèvement de lambeau ostéomyocutané ou ostéofasciocutané pour greffe
83.14.16 ↔	Fasciotomie ou aponévrotomie, membre inférieur	83.43.12 ↔	Prélèvement d'autre lambeau microvascularisé et anastomosé de muscle ou de fascia pour greffe
83.19.10 ↔	Section de muscle, tête et cou	83.43.99 ↔	Excision [prélèvement] de muscle ou de fascia pour greffe, autre
83.19.11 ↔	Section de muscle, épaule et aisselle	83.44.00 ↔	Autre fasciectomie, SAP
83.19.12 ↔	Section de muscle, bras et coude	83.44.10 ↔	Autre fasciectomie, tête et cou
83.19.13 ↔	Section de muscle, avant-bras	83.44.11 ↔	Autre fasciectomie, épaule et aisselle
83.19.14 ↔	Section de muscle, paroi thoracique, abdomen et dos	83.44.12 ↔	Autre fasciectomie, bras et coude
83.19.15 ↔	Section de muscle, région inguino-génitale et fesses	83.44.13 ↔	Autre fasciectomie, avant-bras
83.19.16 ↔	Section de muscle, membre inférieur	83.44.14 ↔	Autre fasciectomie, paroi thoracique, abdomen et dos
83.19.20 ↔	Désinsertion de muscle, de tendon et de fascia, tête et cou	83.44.15 ↔	Autre fasciectomie, région inguino-génitale et fesses
83.19.21 ↔	Désinsertion de muscle, de tendon et de fascia, épaule et aisselle	83.44.16 ↔	Autre fasciectomie, membre inférieur
83.19.22 ↔	Désinsertion de muscle, de tendon et de fascia, bras et coude	83.44.19 ↔	Autre fasciectomie, autre site
83.19.23 ↔	Désinsertion de muscle, de tendon et de fascia, avant-bras	83.44.99 ↔	Autre fasciectomie, autre
83.19.24 ↔	Désinsertion de muscle, de tendon et de fascia, paroi thoracique, abdomen et dos	83.45.10 ↔	Autre myectomie, tête et cou
83.19.25 ↔	Désinsertion de muscle, de tendon et de fascia, région inguino-génitale et fesses	83.45.11 ↔	Autre myectomie, épaule et aisselle
83.19.26 ↔	Désinsertion de muscle, de tendon et de fascia, membre inférieur	83.45.12 ↔	Autre myectomie, bras et coude
83.21.21 ↔	Biopsie ouverte de muscle	83.45.13 ↔	Autre myectomie, avant-bras
83.21.30 ↔	Biopsie de tissu mou, biopsie de bourse séreuse	83.45.14 ↔	Autre myectomie, paroi thoracique, abdomen et dos
83.31.10 ↔	Excision de lésion de gaine tendineuse, tête et cou	83.45.15 ↔	Autre myectomie, région inguino-génitale et fesses
83.31.11 ↔	Excision de lésion de gaine tendineuse, épaule et aisselle	83.45.16 ↔	Autre myectomie, membre inférieur
83.31.12 ↔	Excision de lésion de gaine tendineuse, bras et coude	83.45.19 ↔	Autre myectomie, autre site
83.31.13 ↔	Excision de lésion de gaine tendineuse, avant-bras	83.49.10 ↔	Excision de gaine tendineuse, tête et cou
		83.49.11 ↔	Excision de gaine tendineuse, épaule et aisselle
		83.49.12 ↔	Excision de gaine tendineuse, bras et coude
		83.49.13 ↔	Excision de gaine tendineuse, avant-bras
		83.49.14 ↔	Excision de gaine tendineuse, paroi thoracique et dos
		83.49.15 ↔	Excision de gaine tendineuse, région inguino-génitale et fesses

83.49.16 ↔	Excision de gaine tendineuse, membre inférieur	83.72.12 ↔	Recul de tendon, bras et coude
83.49.20 ↔	Résection compartimentale, tête et cou	83.72.13 ↔	Recul de tendon, avant-bras
83.49.21 ↔	Résection compartimentale, épaule et aisselle	83.72.14 ↔	Recul de tendon, paroi thoracique, abdomen et dos
83.49.22 ↔	Résection compartimentale, bras et coude	83.72.15 ↔	Recul de tendon, région inguino-génitale et fesses
83.49.23 ↔	Résection compartimentale, avant-bras	83.72.16 ↔	Recul de tendon, membre inférieur
83.49.24 ↔	Résection compartimentale, paroi thoracique, abdomen et dos	83.73.10 ↔	Rattachement de tendon, tête et cou
83.49.25 ↔	Résection compartimentale, région inguino-génitale et fesses	83.73.11 ↔	Rattachement de tendon, épaule et aisselle
83.49.26 ↔	Résection compartimentale, membre inférieur	83.73.12 ↔	Rattachement de tendon, bras et coude
83.49.29 ↔	Résection compartimentale, autre site	83.73.13 ↔	Rattachement de tendon, avant-bras
83.49.30 ↔	Autre excision de tissu mou, tête et cou	83.73.14 ↔	Rattachement de tendon, paroi thoracique, abdomen et dos
83.49.31 ↔	Autre excision de tissu mou, épaule et aisselle	83.73.15 ↔	Rattachement de tendon, région inguino-génitale et fesses
83.49.32 ↔	Autre excision de tissu mou, bras et coude	83.73.16 ↔	Rattachement de tendon, membre inférieur
83.49.33 ↔	Autre excision de tissu mou, avant-bras	83.73.19 ↔	Rattachement de tendon, autre site
83.49.34 ↔	Autre excision de tissu mou, paroi thoracique, abdomen et dos	83.74.10 ↔	Rattachement de muscle, tête et cou
83.49.35 ↔	Autre excision de tissu mou, région inguino-génitale et fesses	83.74.11 ↔	Rattachement de muscle, épaule et aisselle
83.49.36 ↔	Autre excision de tissu mou, membre inférieur	83.74.12 ↔	Rattachement de muscle, bras et coude
83.49.39 ↔	Autre excision de tissu mou, autre site	83.74.13 ↔	Rattachement de muscle, avant-bras
83.5X.10 ↔	Bursectomie, tête et cou	83.74.14 ↔	Rattachement de muscle, paroi thoracique, abdomen et dos
83.5X.11 ↔	Bursectomie, épaule et aisselle	83.74.15 ↔	Rattachement de muscle, région inguino-génitale et fesses
83.5X.12 ↔	Bursectomie, bras et coude	83.74.16 ↔	Rattachement de muscle, membre inférieur
83.5X.13 ↔	Bursectomie, avant-bras	83.74.19 ↔	Rattachement de muscle, autre site
83.5X.14 ↔	Bursectomie, paroi thoracique, abdomen et dos	83.77.10 ↔	Transposition ou transplantation de muscle, tête et cou
83.5X.15 ↔	Bursectomie, région inguino-génitale et fesses	83.77.11 ↔	Transposition ou transplantation de muscle, épaule et aisselle
83.5X.16 ↔	Bursectomie, membre inférieur	83.77.12 ↔	Transposition ou transplantation de muscle, bras et coude
83.5X.19 ↔	Bursectomie, autre site	83.77.13 ↔	Transposition ou transplantation de muscle, avant-bras
83.61.11 ↔	Suture de gaine tendineuse, épaule et aisselle	83.77.14 ↔	Transposition ou transplantation de muscle, paroi thoracique, abdomen et dos
83.61.12 ↔	Suture de gaine tendineuse, bras et coude	83.77.15 ↔	Transposition ou transplantation de muscle, région inguino-génitale et fesses
83.61.13 ↔	Suture de gaine tendineuse, avant-bras	83.77.16 ↔	Transposition ou transplantation de muscle, membre inférieur
83.61.14 ↔	Suture de gaine tendineuse, paroi thoracique, abdomen et dos	83.77.19 ↔	Transposition ou transplantation de muscle, autre site
83.61.15 ↔	Suture de gaine tendineuse, région inguino-génitale et fesses	83.82.10 ↔	Grefe de fascia, tête et cou
83.61.16 ↔	Suture de gaine tendineuse, membre inférieur	83.82.11 ↔	Grefe de fascia, épaule et aisselle
83.61.19 ↔	Suture de gaine tendineuse, autre site	83.82.12 ↔	Grefe de fascia, bras et coude
83.62.10 ↔	Suture différée de tendon, tête et cou	83.82.13 ↔	Grefe de fascia, avant-bras
83.62.11 ↔	Suture différée de tendon, épaule et aisselle	83.82.14 ↔	Grefe de fascia, paroi thoracique, abdomen et dos
83.62.12 ↔	Suture différée de tendon, bras et coude	83.82.15 ↔	Grefe de fascia, région inguino-génitale et fesses
83.62.13 ↔	Suture différée de tendon, avant-bras	83.82.16 ↔	Grefe de fascia, membre inférieur
83.62.14 ↔	Suture différée de tendon, paroi thoracique, abdomen et dos	83.82.19 ↔	Grefe de fascia, autre site
83.62.15 ↔	Suture différée de tendon, région inguino-génitale et fesses	83.82.20 ↔	Grefe de lambeau musculaire ou fascial local, tête et cou
83.62.16 ↔	Suture différée de tendon, membre inférieur	83.82.21 ↔	Grefe de lambeau musculaire ou fascial local, épaule et aisselle
83.62.19 ↔	Suture différée de tendon, autre site	83.82.22 ↔	Grefe de lambeau musculaire ou fascial local, bras et coude
83.64.10 ↔	Autre suture de tendon, tête et cou	83.82.23 ↔	Grefe de lambeau musculaire ou fascial local, avant-bras
83.64.11 ↔	Autre suture de tendon, épaule et aisselle	83.82.24 ↔	Grefe de lambeau musculaire ou fascial local, paroi thoracique, abdomen et dos
83.64.12 ↔	Autre suture de tendon, bras et coude	83.82.25 ↔	Grefe de lambeau musculaire ou fascial local, région inguino-génitale et fesses
83.64.13 ↔	Autre suture de tendon, avant-bras	83.82.26 ↔	Grefe de lambeau musculaire ou fascial local, membre inférieur
83.64.14 ↔	Autre suture de tendon, paroi thoracique, abdomen et dos	83.82.29 ↔	Grefe de lambeau musculaire ou fascial local, autre site
83.64.15 ↔	Autre suture de tendon, région inguino-génitale et fesses	83.82.30 ↔	Grefe de lambeau ostéomyocutané ou ostéofasciocutané, tête et cou
83.64.16 ↔	Autre suture de tendon, membre inférieur	83.82.31 ↔	Grefe de lambeau ostéomyocutané ou ostéofasciocutané, épaule et aisselle
83.64.19 ↔	Autre suture de tendon, autre site	83.82.32 ↔	Grefe de lambeau ostéomyocutané ou ostéofasciocutané, bras et coude
83.65.10 ↔	Autre suture de muscle ou de fascia, tête et cou		
83.65.11 ↔	Autre suture de muscle ou de fascia, épaule et aisselle		
83.65.12 ↔	Autre suture de muscle ou de fascia, bras et coude		
83.65.13 ↔	Autre suture de muscle ou de fascia, avant-bras		
83.65.14 ↔	Autre suture de muscle ou de fascia, paroi thoracique, abdomen et dos		
83.65.15 ↔	Autre suture de muscle ou de fascia, région inguino-génitale et fesses		
83.65.16 ↔	Autre suture de muscle ou de fascia, membre inférieur		
83.72.10 ↔	Recul de tendon, tête et cou		
83.72.11 ↔	Recul de tendon, épaule et aisselle		

83.82.33 ↔	Grefe de lambeau ostéomyocutané ou ostéofasciocutané, avant-bras	83.88.14 ↔	Plastie d'augmentation de tendon, paroi thoracique, abdomen et dos
83.82.34 ↔	Grefe de lambeau ostéomyocutané ou ostéofasciocutané, paroi thoracique, abdomen et dos	83.88.15 ↔	Plastie d'augmentation de tendon, région inguino-génitale et fesses
83.82.35 ↔	Grefe de lambeau ostéomyocutané ou ostéofasciocutané, région inguino-génitale et fesses	83.88.16 ↔	Plastie d'augmentation de tendon, membre inférieur
83.82.36 ↔	Grefe de lambeau ostéomyocutané ou ostéofasciocutané, membre inférieur	83.88.19 ↔	Plastie d'augmentation de tendon, autre site
83.82.39 ↔	Grefe de lambeau ostéomyocutané ou ostéofasciocutané, autre site	83.88.20 ↔	Plastie de remplacement de tendon, tête et cou
83.82.40 ↔	Grefe d'autre lambeau microvascularisé et anastomosé de muscle ou de fascia, tête et cou	83.88.21 ↔	Plastie de remplacement de tendon, épaule et aisselle
83.82.41 ↔	Grefe d'autre lambeau microvascularisé et anastomosé de muscle ou de fascia, épaule et aisselle	83.88.22 ↔	Plastie de remplacement de tendon, bras et coude
83.82.42 ↔	Grefe d'autre lambeau microvascularisé et anastomosé de muscle ou de fascia, bras et coude	83.88.23 ↔	Plastie de remplacement de tendon, avant-bras
83.82.43 ↔	Grefe d'autre lambeau microvascularisé et anastomosé de muscle ou de fascia, avant-bras	83.88.24 ↔	Plastie de remplacement de tendon, paroi thoracique, abdomen et dos
83.82.44 ↔	Grefe d'autre lambeau microvascularisé et anastomosé de muscle ou de fascia, paroi thoracique, abdomen et dos	83.88.25 ↔	Plastie de remplacement de tendon, région inguino-génitale et fesses
83.82.45 ↔	Grefe d'autre lambeau microvascularisé et anastomosé de muscle ou de fascia, région inguino-génitale et fesses	83.88.26 ↔	Plastie de remplacement de tendon, membre inférieur
83.82.46 ↔	Grefe d'autre lambeau microvascularisé et anastomosé de muscle ou de fascia, membre inférieur	83.88.29 ↔	Plastie de remplacement de tendon, autres sites
83.82.47 ↔	Grefe d'autre lambeau microvascularisé et anastomosé de muscle ou de fascia, autre site	83.88.30 ↔	Constitution de matériel de greffe, tête et cou
83.85.10 ↔	Rallongement de muscle ou de tendon, tête et cou	83.88.31 ↔	Constitution de matériel de greffe, épaule et aisselle
83.85.11 ↔	Rallongement de muscle ou de tendon, épaule et aisselle	83.88.32 ↔	Constitution de matériel de greffe, bras et coude
83.85.12 ↔	Rallongement de muscle ou de tendon, bras et coude	83.88.33 ↔	Constitution de matériel de greffe, avant-bras
83.85.13 ↔	Rallongement de muscle ou de tendon, avant-bras	83.88.34 ↔	Constitution de matériel de greffe, paroi thoracique, abdomen et dos
83.85.14 ↔	Rallongement de muscle ou de tendon, paroi thoracique, abdomen et dos	83.88.35 ↔	Constitution de matériel de greffe, région inguino-génitale et fesses
83.85.15 ↔	Rallongement de muscle ou de tendon, région inguino-génitale et fesses	83.88.36 ↔	Constitution de matériel de greffe, membre inférieur
83.85.16 ↔	Rallongement de muscle ou de tendon, membre inférieur	83.88.39 ↔	Constitution de matériel de greffe, autres sites
83.85.19 ↔	Rallongement de muscle ou de tendon, autre site	83.88.40 ↔	Ténodèse, tête et cou
83.85.20 ↔	Raccourcissement de muscle ou de tendon, tête et cou	83.88.41 ↔	Ténodèse, épaule et aisselle
83.85.21 ↔	Raccourcissement de muscle ou de tendon, épaule et aisselle	83.88.42 ↔	Ténodèse, bras et coude
83.85.22 ↔	Raccourcissement de muscle ou de tendon, bras et coude	83.88.43 ↔	Ténodèse, avant-bras
83.85.23 ↔	Raccourcissement de muscle ou de tendon, avant-bras	83.88.44 ↔	Ténodèse, paroi thoracique, abdomen et dos
83.85.24 ↔	Raccourcissement de muscle ou de tendon, paroi thoracique, abdomen et dos	83.88.45 ↔	Ténodèse, région inguino-génitale et fesses
83.85.25 ↔	Raccourcissement de muscle ou de tendon, région inguino-génitale et fesses	83.88.46 ↔	Ténodèse, membre inférieur
83.85.26 ↔	Raccourcissement de muscle ou de tendon, membre inférieur	83.88.49 ↔	Ténodèse, autre site
83.85.29 ↔	Raccourcissement de muscle ou de tendon, autre site	83.88.90 ↔	Autres opérations plastiques de tendon, tête et cou
83.86 ↔	Plastie du quadriceps	83.88.91 ↔	Autres opérations plastiques de tendon, épaule et aisselle
83.87.10 ↔	Plastie musculaire, tête et cou	83.88.92 ↔	Autres opérations plastiques de tendon, bras et coude
83.87.11 ↔	Plastie musculaire, épaule et aisselle	83.88.93 ↔	Autres opérations plastiques de tendon, avant-bras
83.87.12 ↔	Plastie musculaire, bras et coude	83.88.94 ↔	Autres opérations plastiques de tendon, paroi thoracique, abdomen et dos
83.87.13 ↔	Plastie musculaire, avant-bras	83.88.95 ↔	Autres opérations plastiques de tendon, région inguino-génitale et fesses
83.87.14 ↔	Plastie musculaire, paroi thoracique, abdomen et dos	83.88.96 ↔	Autres opérations plastiques de tendon, membre inférieur
83.87.15 ↔	Plastie musculaire, région inguino-génitale et fesses	83.89.10 ↔	Allongement, raccourcissement et doublement de fascia, tête et cou
83.87.16 ↔	Plastie musculaire, membre inférieur	83.89.11 ↔	Allongement, raccourcissement et doublement de fascia, épaule et aisselle
83.88.10 ↔	Plastie d'augmentation de tendon, tête et cou	83.89.12 ↔	Allongement, raccourcissement et doublement de fascia, bras et coude
83.88.11 ↔	Plastie d'augmentation de tendon, épaule et aisselle	83.89.13 ↔	Allongement, raccourcissement et doublement de fascia, avant-bras
83.88.12 ↔	Plastie d'augmentation de tendon, bras et coude	83.89.14 ↔	Allongement, raccourcissement et doublement de fascia, paroi thoracique, abdomen et dos
83.88.13 ↔	Plastie d'augmentation de tendon, avant-bras	83.89.15 ↔	Allongement, raccourcissement et doublement de fascia, région inguino-génitale et fesses
		83.89.16 ↔	Allongement, raccourcissement et doublement de fascia, membre inférieur
		83.89.20 ↔	Recouvrement de défaut de fascia, tête et cou
		83.89.21 ↔	Recouvrement de défaut de fascia, épaule et aisselle
		83.89.22 ↔	Recouvrement de défaut de fascia, bras et coude
		83.89.23 ↔	Recouvrement de défaut de fascia, avant-bras
		83.89.24 ↔	Recouvrement de défaut de fascia, paroi thoracique, abdomen et dos
		83.89.25 ↔	Recouvrement de défaut de fascia, région inguino-génitale et fesses
		83.89.26 ↔	Recouvrement de défaut de fascia, membre inférieur

83.89.90 ↔	Autres opérations plastiques de fascia, tête et cou	83.91.16 ↔	Lyse d'adhérences de muscle, tendon, fascia et bourse, membre inférieur
83.89.91 ↔	Autres opérations plastiques de fascia, épaule et aisselle	83.99.10 ↔	Autres opérations de tendon, tête et cou
83.89.92 ↔	Autres opérations plastiques de fascia, bras et coude	83.99.11 ↔	Autres opérations de tendon, épaule et aisselle
83.89.93 ↔	Autres opérations plastiques de fascia, avant-bras	83.99.12 ↔	Autres opérations de tendon, bras et coude
83.89.94 ↔	Autres opérations plastiques de fascia, paroi thoracique, abdomen et dos	83.99.13 ↔	Autres opérations de tendon, avant-bras
83.89.95 ↔	Autres opérations plastiques de fascia, région inguino-génitale et fesses	83.99.14 ↔	Autres opérations de tendon, paroi thoracique, abdomen et dos
83.89.96 ↔	Autres opérations plastiques de fascia, membre inférieur	83.99.15 ↔	Autres opérations de tendon, région inguino-génitale et fesses
83.8A.30 ↔	Révision de toute autre plastie de lambeau musculaire ou fascial microvascularisé et anastomosé, tête et cou	83.99.16 ↔	Autres opérations de tendon, membre inférieur
83.8A.30 ↔	Révision de toute autre plastie de lambeau musculaire ou fascial microvascularisé et anastomosé, tête et cou	83.99.20 ↔	Autres opérations de muscle, fascia et bourse, tête et cou
83.8A.31 ↔	Révision de toute autre plastie de lambeau musculaire ou fascial microvascularisé et anastomosé, épaule et aisselle	83.99.21 ↔	Autres opérations de muscle, fascia et bourse, épaule et aisselle
83.8A.31 ↔	Révision de toute autre plastie de lambeau musculaire ou fascial microvascularisé et anastomosé, épaule et aisselle	83.99.22 ↔	Autres opérations de muscle, fascia et bourse, bras et coude
83.8A.32 ↔	Révision de toute autre plastie de lambeau musculaire ou fascial microvascularisé et anastomosé, bras et coude	83.99.23 ↔	Autres opérations de muscle, fascia et bourse, avant-bras
83.8A.32 ↔	Révision de toute autre plastie de lambeau musculaire ou fascial microvascularisé et anastomosé, bras et coude	83.99.24 ↔	Autres opérations de muscle, fascia et bourse, paroi thoracique, abdomen et dos
83.8A.33 ↔	Révision de toute autre plastie de lambeau musculaire ou fascial microvascularisé et anastomosé, avant-bras	83.99.25 ↔	Autres opérations de muscle, fascia et bourse, région inguino-génitale et fesses
83.8A.33 ↔	Révision de toute autre plastie de lambeau musculaire ou fascial microvascularisé et anastomosé, avant-bras	83.99.26 ↔	Autres opérations de muscle, fascia et bourse, membre inférieur
83.8A.34 ↔	Révision de toute autre plastie de lambeau musculaire ou fascial microvascularisé et anastomosé, paroi thoracique, abdomen et dos	83.99.30 ↔	Révision sans remplacement de stimulateur de muscle squelettique
83.8A.34 ↔	Révision de toute autre plastie de lambeau musculaire ou fascial microvascularisé et anastomosé, paroi thoracique, abdomen et dos	85.2C.12 ↔	Débridement chirurgical du sein par excision sous anesthésie locale par infiltration, régionale ou générale, étendu
83.8A.35 ↔	Révision de toute autre plastie de lambeau musculaire ou fascial microvascularisé et anastomosé, région inguino-génitale et fesses	85.D2 ↔	Implantation de prothèse mammaire pour augmentation
83.8A.35 ↔	Révision de toute autre plastie de lambeau musculaire ou fascial microvascularisé et anastomosé, région inguino-génitale et fesses	85.E0 ↔	Implantation de prothèse mammaire, SAP
83.8A.36 ↔	Révision de toute autre plastie de lambeau musculaire ou fascial microvascularisé et anastomosé, membre inférieur	85.E1 ↔	Implantation de prothèse mammaire, pour réparation primaire
83.8A.36 ↔	Révision de toute autre plastie de lambeau musculaire ou fascial microvascularisé et anastomosé, membre inférieur	85.E2 ↔	Implantation de prothèse mammaire, pour réparation secondaire
83.8A.39 ↔	Révision de toute autre plastie de lambeau musculaire ou fascial microvascularisé et anastomosé, autre localisation	85.E9 ↔	Implantation de prothèse mammaire, autre
83.8A.39 ↔	Révision de toute autre plastie de lambeau musculaire ou fascial microvascularisé et anastomosé, autre localisation	85.G4.12 ↔	Réparation du mamelon avec lambeau local
83.91.10 ↔	Lyse d'adhérences de muscle, tendon, fascia et bourse, tête et cou	85.G5.12 ↔	Réparation de l'aréole avec lambeau local
83.91.11 ↔	Lyse d'adhérences de muscle, tendon, fascia et bourse, épaule et aisselle	85.H0 ↔	Greffe de peau libre et remplacement permanent de la peau du sein, SAP
83.91.12 ↔	Lyse d'adhérences de muscle, tendon, fascia et bourse, bras et coude	85.H1 ↔	Greffe autologue de peau totale du sein
83.91.13 ↔	Lyse d'adhérences de muscle, tendon, fascia et bourse, avant-bras	85.H2 ↔	Greffe autologue de peau en épaisseur partielle du sein
83.91.14 ↔	Lyse d'adhérences de muscle, tendon, fascia et bourse, paroi thoracique, abdomen et dos	85.H9 ↔	Greffe de peau libre et remplacement permanent de la peau du sein, autre
83.91.15 ↔	Lyse d'adhérences de muscle, tendon, fascia et bourse, région inguino-génitale et fesses	85.J1 ↔	Couverture temporaire de tissu mou du sein
		85.K6.13 ↔	Révision de plasties de lambeaux myocutanés et dermo-adipeux du sein, avec création et révision d'anastomose vasculaire
		85.K6.13 ↔	Révision de plasties de lambeaux myocutanés et dermo-adipeux du sein, avec création et révision d'anastomose vasculaire
		86.2A.31 ↔	Débridement chirurgical, étendue grande, à la tête
		86.2A.36 ↔	Débridement chirurgical, étendue grande, à la main
		86.2A.3D ↔	Débridement chirurgical, étendue grande, au pied
		86.2A.3E ↔	Débridement chirurgical, étendue grande, autre site
		86.41.11 ↔	Excision radicale et étendue de lésion ou de tissu cutané et sous-cutané, sans fermeture primaire de la plaie, à la tête
		86.41.12 ↔	Excision radicale et étendue de lésion ou de tissu cutané et sous-cutané, sans fermeture primaire de la plaie, au cou
		86.41.13 ↔	Excision radicale et étendue de lésion ou de tissu cutané et sous-cutané, sans fermeture primaire de la plaie, à l'épaule et aisselle
		86.41.14 ↔	Excision radicale et étendue de lésion ou de tissu cutané et sous-cutané, sans fermeture primaire de la plaie, au bras et au coude

86.41.15 ↔	Excision radicale et étendue de lésion ou de tissu cutané et sous-cutané, sans fermeture primaire de la plaie, à l'avant-bras	86.43.14 ↔	Excision radicale et étendue de lésion ou de tissu cutané et sous-cutané, avec recouvrement plastique, au bras et au coude
86.41.16 ↔	Excision radicale et étendue de lésion ou de tissu cutané et sous-cutané, sans fermeture primaire de la plaie, à la main	86.43.15 ↔	Excision radicale et étendue de lésion ou de tissu cutané et sous-cutané, avec recouvrement plastique, à l'avant-bras
86.41.17 ↔	Excision radicale et étendue de lésion ou de tissu cutané et sous-cutané, sans fermeture primaire de la plaie, à la paroi thoracique et au dos	86.43.16 ↔	Excision radicale et étendue de lésion ou de tissu cutané et sous-cutané, avec recouvrement plastique, à la main
86.41.18 ↔	Excision radicale et étendue de lésion ou de tissu cutané et sous-cutané, sans fermeture primaire de la plaie, à l'abdomen et l'aîne	86.43.17 ↔	Excision radicale et étendue de lésion ou de tissu cutané et sous-cutané, avec recouvrement plastique, à la paroi thoracique et au dos
86.41.1A ↔	Excision radicale et étendue de lésion ou de tissu cutané et sous-cutané, sans fermeture primaire de la plaie, aux fesses	86.43.18 ↔	Excision radicale et étendue de lésion ou de tissu cutané et sous-cutané, avec recouvrement plastique, à l'abdomen et l'aîne
86.41.1B ↔	Excision radicale et étendue de lésion ou de tissu cutané et sous-cutané, sans fermeture primaire de la plaie, à la cuisse et au genou	86.43.1A ↔	Excision radicale et étendue de lésion ou de tissu cutané et sous-cutané, avec recouvrement plastique, aux fesses
86.41.1C ↔	Excision radicale et étendue de lésion ou de tissu cutané et sous-cutané, sans fermeture primaire de la plaie, à la jambe	86.43.1B ↔	Excision radicale et étendue de lésion ou de tissu cutané et sous-cutané, avec recouvrement plastique, à la cuisse/au genou
86.41.1D ↔	Excision radicale et étendue de lésion ou de tissu cutané et sous-cutané, sans fermeture primaire de la plaie, au pied	86.43.1C ↔	Excision radicale et étendue de lésion ou de tissu cutané et sous-cutané, avec recouvrement plastique, à la jambe
86.42.11 ↔	Excision radicale et étendue de lésion ou de tissu cutané et sous-cutané, avec fermeture primaire de la plaie, à la tête	86.43.1D ↔	Excision radicale et étendue de lésion ou de tissu cutané et sous-cutané, avec recouvrement plastique, au pied
86.42.12 ↔	Excision radicale et étendue de lésion ou de tissu cutané et sous-cutané, avec fermeture primaire de la plaie, au cou	86.69 ↔	Grefe de peau libre et remplacement permanent de la peau, autre
86.42.13 ↔	Excision radicale et étendue de lésion ou de tissu cutané et sous-cutané, avec fermeture primaire de la plaie, à l'épaule et aisselle	86.6A.11 ↔	Grefe autologue de peau totale, non étendue, à la tête
86.42.14 ↔	Excision radicale et étendue de lésion ou de tissu cutané et sous-cutané, avec fermeture primaire de la plaie, au bras et au coude	86.6A.11 ↔	Grefe autologue de peau totale, non étendue, à la tête
86.42.15 ↔	Excision radicale et étendue de lésion ou de tissu cutané et sous-cutané, avec fermeture primaire de la plaie, à l'avant-bras	86.6A.12 ↔	Grefe autologue de peau totale, non étendue, au cou
86.42.16 ↔	Excision radicale et étendue de lésion ou de tissu cutané et sous-cutané, avec fermeture primaire de la plaie, à la main	86.6A.12 ↔	Grefe autologue de peau totale, non étendue, au cou
86.42.17 ↔	Excision radicale et étendue de lésion ou de tissu cutané et sous-cutané, avec fermeture primaire de la plaie, à la paroi thoracique et au dos	86.6A.13 ↔	Grefe autologue de peau totale, non étendue, à l'épaule et à l'aisselle
86.42.18 ↔	Excision radicale et étendue de lésion ou de tissu cutané et sous-cutané, avec fermeture primaire de la plaie, à l'abdomen et à l'aîne	86.6A.13 ↔	Grefe autologue de peau totale, non étendue, à l'épaule et à l'aisselle
86.42.1A ↔	Excision radicale et étendue de lésion ou de tissu cutané et sous-cutané, avec fermeture primaire de la plaie, aux fesses	86.6A.14 ↔	Grefe autologue de peau totale, non étendue, au bras et au coude
86.42.1B ↔	Excision radicale et étendue de lésion ou de tissu cutané et sous-cutané, avec fermeture primaire de la plaie, à la cuisse et au genou	86.6A.14 ↔	Grefe autologue de peau totale, non étendue, au bras et au coude
86.42.1C ↔	Excision radicale et étendue de lésion ou de tissu cutané et sous-cutané, avec fermeture primaire de la plaie, à la jambe	86.6A.15 ↔	Grefe autologue de peau totale, non étendue, à l'avant-bras
86.42.1D ↔	Excision radicale et étendue de lésion ou de tissu cutané et sous-cutané, avec fermeture primaire de la plaie, au pied	86.6A.15 ↔	Grefe autologue de peau totale, non étendue, à l'avant-bras
86.43.11 ↔	Excision radicale et étendue de lésion ou de tissu cutané et sous-cutané, avec recouvrement plastique, à la tête	86.6A.16 ↔	Grefe autologue de peau totale, non étendue, à la main
86.43.12 ↔	Excision radicale et étendue de lésion ou de tissu cutané et sous-cutané, avec recouvrement plastique, au cou	86.6A.16 ↔	Grefe autologue de peau totale, non étendue, à la main
86.43.13 ↔	Excision radicale et étendue de lésion ou de tissu cutané et sous-cutané, avec recouvrement plastique, à l'épaule et aisselle	86.6A.17 ↔	Grefe autologue de peau totale, non étendue, à la paroi thoracique et au dos
		86.6A.17 ↔	Grefe autologue de peau totale, non étendue, à la paroi thoracique et au dos
		86.6A.18 ↔	Grefe autologue de peau totale, non étendue, à l'abdomen et à l'aîne
		86.6A.18 ↔	Grefe autologue de peau totale, non étendue, à l'abdomen et à l'aîne
		86.6A.1A ↔	Grefe autologue de peau totale, non étendue, aux fesses
		86.6A.1A ↔	Grefe autologue de peau totale, non étendue, aux fesses
		86.6A.1B ↔	Grefe autologue de peau totale, non étendue, à la cuisse et au genou
		86.6A.1B ↔	Grefe autologue de peau totale, non étendue, à la cuisse et au genou
		86.6A.1C ↔	Grefe autologue de peau totale, non étendue, à la jambe

86.6A.1C ↔ Greffe autologue de peau totale, non étendue, à la jambe	86.6B.22 ↔ Greffe autologue de peau d'épaisseur partielle, étendue, au cou
86.6A.1D ↔ Greffe autologue de peau totale, non étendue, au pied	86.6B.23 ↔ Greffe autologue de peau d'épaisseur partielle, étendue, à l'épaule et à l'aisselle
86.6A.1D ↔ Greffe autologue de peau totale, non étendue, au pied	86.6B.24 ↔ Greffe autologue de peau d'épaisseur partielle, étendue, au bras et au coude
86.6A.21 ↔ Greffe autologue de peau totale, étendue, à la tête	86.6B.25 ↔ Greffe autologue de peau d'épaisseur partielle, étendue, à l'avant-bras
86.6A.21 ↔ Greffe autologue de peau totale, étendue, à la tête	86.6B.26 ↔ Greffe autologue de peau d'épaisseur partielle, étendue, à la main
86.6A.22 ↔ Greffe autologue de peau totale, étendue, au cou	86.6B.26 ↔ Greffe autologue de peau d'épaisseur partielle, étendue, à la main
86.6A.22 ↔ Greffe autologue de peau totale, étendue, au cou	86.6B.27 ↔ Greffe autologue de peau d'épaisseur partielle, étendue, à la paroi thoracique et au dos
86.6A.23 ↔ Greffe autologue de peau totale, étendue, à l'épaule et à l'aisselle	86.6B.28 ↔ Greffe autologue de peau d'épaisseur partielle, étendue, à l'abdomen et à l'aîne
86.6A.23 ↔ Greffe autologue de peau totale, étendue, à l'épaule et à l'aisselle	86.6B.2A ↔ Greffe autologue de peau d'épaisseur partielle, étendue, aux fesses
86.6A.24 ↔ Greffe autologue de peau totale, étendue, au bras et au coude	86.6B.2B ↔ Greffe autologue de peau d'épaisseur partielle, étendue, à la cuisse et au genou
86.6A.24 ↔ Greffe autologue de peau totale, étendue, au bras et au coude	86.6B.2C ↔ Greffe autologue de peau d'épaisseur partielle, étendue, à la jambe
86.6A.25 ↔ Greffe autologue de peau totale, étendue, à l'avant-bras	86.6B.2D ↔ Greffe autologue de peau d'épaisseur partielle, étendue, au pied
86.6A.25 ↔ Greffe autologue de peau totale, étendue, à l'avant-bras	86.7A.21 ↔ Plastie d'avancement, étendue, à la tête
86.6A.26 ↔ Greffe autologue de peau totale, étendue, à la main	86.7A.26 ↔ Plastie d'avancement, étendue, à la main
86.6A.26 ↔ Greffe autologue de peau totale, étendue, à la main	86.7A.26 ↔ Plastie d'avancement, étendue, à la main
86.6A.27 ↔ Greffe autologue de peau totale, étendue, à la paroi thoracique et au dos	86.7A.2D ↔ Plastie d'avancement, étendue, au pied
86.6A.27 ↔ Greffe autologue de peau totale, étendue, à la paroi thoracique et au dos	86.7A.2E ↔ Plastie d'avancement, étendue, autre site
86.6A.28 ↔ Greffe autologue de peau totale, étendue, à l'abdomen et à l'aîne	86.7A.31 ↔ Plastie de glissement-rotation, non étendue, à la tête
86.6A.28 ↔ Greffe autologue de peau totale, étendue, à l'abdomen et à l'aîne	86.7A.31 ↔ Plastie de glissement-rotation, non étendue, à la tête
86.6A.2A ↔ Greffe autologue de peau totale, étendue, aux fesses	86.7A.36 ↔ Plastie de glissement-rotation, non étendue, à la main
86.6A.2A ↔ Greffe autologue de peau totale, étendue, aux fesses	86.7A.36 ↔ Plastie de glissement-rotation, non étendue, à la main
86.6A.2B ↔ Greffe autologue de peau totale, étendue, à la cuisse et au genou	86.7A.3D ↔ Plastie de glissement-rotation, non étendue, au pied
86.6A.2B ↔ Greffe autologue de peau totale, étendue, à la cuisse et au genou	86.7A.3D ↔ Plastie de glissement-rotation, non étendue, au pied
86.6A.2C ↔ Greffe autologue de peau totale, étendue, à la jambe	86.7A.3E ↔ Plastie de glissement-rotation, non étendue, autre site
86.6A.2C ↔ Greffe autologue de peau totale, étendue, à la jambe	86.7A.3E ↔ Plastie de glissement-rotation, non étendue, autre site
86.6A.2D ↔ Greffe autologue de peau totale, étendue, au pied	86.7A.41 ↔ Plastie de glissement-rotation, étendue, à la tête
86.6A.2D ↔ Greffe autologue de peau totale, étendue, au pied	86.7A.46 ↔ Plastie de glissement-rotation, étendue, à la main
86.6B.11 ↔ Greffe autologue de peau d'épaisseur partielle, non étendue, à la tête	86.7A.46 ↔ Plastie de glissement-rotation, étendue, à la main
86.6B.12 ↔ Greffe autologue de peau d'épaisseur partielle, non étendue, au cou	86.7A.4D ↔ Plastie de glissement-rotation, étendue, au pied
86.6B.13 ↔ Greffe autologue de peau d'épaisseur partielle, non étendue, à l'épaule et à l'aisselle	86.7A.4E ↔ Plastie de glissement-rotation, étendue, autre site
86.6B.14 ↔ Greffe autologue de peau d'épaisseur partielle, non étendue, au bras et au coude	86.7A.51 ↔ Plastie de transposition (VY), non étendue, à la tête
86.6B.15 ↔ Greffe autologue de peau d'épaisseur partielle, non étendue, à l'avant-bras	86.7A.51 ↔ Plastie de transposition (VY), non étendue, à la tête
86.6B.16 ↔ Greffe autologue de peau d'épaisseur partielle, non étendue, à la main	86.7A.56 ↔ Plastie de transposition (VY), non étendue, à la main
86.6B.16 ↔ Greffe autologue de peau d'épaisseur partielle, non étendue, à la main	86.7A.56 ↔ Plastie de transposition (VY), non étendue, à la main
86.6B.17 ↔ Greffe autologue de peau d'épaisseur partielle, non étendue, à la paroi thoracique et au dos	86.7A.5D ↔ Plastie de transposition (VY), non étendue, au pied
86.6B.18 ↔ Greffe autologue de peau d'épaisseur partielle, non étendue, à l'abdomen et à l'aîne	86.7A.5D ↔ Plastie de transposition (VY), non étendue, au pied
86.6B.1A ↔ Greffe autologue de peau d'épaisseur partielle, non étendue, aux fesses	86.7A.5E ↔ Plastie de transposition (VY), non étendue, autre site
86.6B.1B ↔ Greffe autologue de peau d'épaisseur partielle, non étendue, à la cuisse et au genou	86.7A.5E ↔ Plastie de transposition (VY), non étendue, autre site
86.6B.1C ↔ Greffe autologue de peau d'épaisseur partielle, non étendue, à la jambe	86.7A.61 ↔ Plastie de transposition (VY), étendue, à la tête
86.6B.1D ↔ Greffe autologue de peau d'épaisseur partielle, non étendue, au pied	86.7A.66 ↔ Plastie de transposition (VY), étendue, à la main
86.6B.21 ↔ Greffe autologue de peau d'épaisseur partielle, étendue, à la tête	86.7A.66 ↔ Plastie de transposition (VY), étendue, à la main
	86.7A.6D ↔ Plastie de transposition (VY), étendue, au pied
	86.7A.6E ↔ Plastie de transposition (VY), étendue, autre site
	86.7A.71 ↔ Plastie de lambeau insulaire, non étendue, à la tête
	86.7A.71 ↔ Plastie de lambeau insulaire, non étendue, à la tête
	86.7A.76 ↔ Plastie de lambeau insulaire, non étendue, à la main
	86.7A.76 ↔ Plastie de lambeau insulaire, non étendue, à la main
	86.7A.7D ↔ Plastie de lambeau insulaire, non étendue, au pied
	86.7A.7D ↔ Plastie de lambeau insulaire, non étendue, au pied
	86.7A.7E ↔ Plastie de lambeau insulaire, non étendue, autre site
	86.7A.7E ↔ Plastie de lambeau insulaire, non étendue, autre site
	86.7A.81 ↔ Plastie de lambeau insulaire, étendue, à la tête
	86.7A.86 ↔ Plastie de lambeau insulaire, étendue, à la main
	86.7A.86 ↔ Plastie de lambeau insulaire, étendue, à la main
	86.7A.8D ↔ Plastie de lambeau insulaire, étendue, au pied

86.7A.8E ↔	Plastie de lambeau insulaire, étendue, autre site	86.7D.1C ↔	Plastie à lambeau libre microvascularisé et anastomosé, à la jambe
86.7A.91 ↔	Plastie de lambeau locale de peau et de tissu sous-cutané, autres, à la tête	86.7D.1D ↔	Plastie à lambeau libre microvascularisé et anastomosé, au pied
86.7A.96 ↔	Plastie de lambeau locale de peau et de tissu sous-cutané, autres, à la main	86.7E.21 ↔	Révision de plastie régionale à lambeau pédiculé, à la tête
86.7A.96 ↔	Plastie de lambeau locale de peau et de tissu sous-cutané, autres, à la main	86.7E.21 ↔	Révision de plastie régionale à lambeau pédiculé, à la tête
86.7A.9D ↔	Plastie de lambeau locale de peau et de tissu sous-cutané, autres, au pied	86.7E.26 ↔	Révision de plastie régionale à lambeau pédiculé, à la main
86.7A.9E ↔	Plastie de lambeau locale de peau et de tissu sous-cutané, autres, autre site	86.7E.26 ↔	Révision de plastie régionale à lambeau pédiculé, à la main
86.7A.B6 ↔	Plastie en Z, étendue, à la main	86.7E.2D ↔	Révision de plastie régionale à lambeau pédiculé, au pied
86.7A.B6 ↔	Plastie en Z, étendue, à la main	86.7E.2D ↔	Révision de plastie régionale à lambeau pédiculé, au pied
86.7A.D6 ↔	Plastie en W, étendue, à la main	86.7E.2E ↔	Révision de plastie régionale à lambeau pédiculé, autre site
86.7A.D6 ↔	Plastie en W, étendue, à la main	86.7E.2E ↔	Révision de plastie régionale à lambeau pédiculé, autre site
86.7B.11 ↔	Plastie régionale à lambeau pédiculé, à la tête	86.7E.31 ↔	Révision de plastie de lambeau pédiculé à distance, à la tête
86.7B.12 ↔	Plastie régionale à lambeau pédiculé, au cou	86.7E.31 ↔	Révision de plastie de lambeau pédiculé à distance, à la tête
86.7B.13 ↔	Plastie régionale à lambeau pédiculé, à l'épaule et à l'aisselle	86.7E.36 ↔	Révision de plastie de lambeau pédiculé à distance, à la main
86.7B.14 ↔	Plastie régionale à lambeau pédiculé, au bras et au coude	86.7E.36 ↔	Révision de plastie de lambeau pédiculé à distance, à la main
86.7B.15 ↔	Plastie régionale à lambeau pédiculé, à l'avant-bras	86.7E.3D ↔	Révision de plastie de lambeau pédiculé à distance, au pied
86.7B.16 ↔	Plastie régionale à lambeau pédiculé, à la main	86.7E.3E ↔	Révision de plastie de lambeau pédiculé à distance, autre site
86.7B.17 ↔	Plastie régionale à lambeau pédiculé, à la paroi thoracique et au dos	86.7E.3E ↔	Révision de plastie de lambeau pédiculé à distance, autre site
86.7B.18 ↔	Plastie régionale à lambeau pédiculé, à l'abdomen et à l'aîne	86.7E.41 ↔	Révision de plastie à lambeau libre microvascularisé et anastomosé, à la tête
86.7B.1A ↔	Plastie régionale à lambeau pédiculé, aux fesses	86.7E.41 ↔	Révision de plastie à lambeau libre microvascularisé et anastomosé, à la tête
86.7B.1B ↔	Plastie régionale à lambeau pédiculé, à la cuisse et au genou	86.7E.46 ↔	Révision de plastie à lambeau libre microvascularisé et anastomosé, à la main
86.7B.1C ↔	Plastie régionale à lambeau pédiculé, à la jambe	86.7E.46 ↔	Révision de plastie à lambeau libre microvascularisé et anastomosé, à la main
86.7B.1D ↔	Plastie régionale à lambeau pédiculé, au pied	86.7E.4D ↔	Révision de plastie avec lambeau libre microvascularisé et anastomosé, au pied
86.7C.11 ↔	Plastie à lambeau pédiculé à distance, à la tête	86.7E.4D ↔	Révision de plastie avec lambeau libre microvascularisé et anastomosé, au pied
86.7C.12 ↔	Plastie à lambeau pédiculé à distance, au cou	86.7E.4E ↔	Révision de plastie à lambeau libre microvascularisé et anastomosé, autre site
86.7C.13 ↔	Plastie à lambeau pédiculé à distance, à l'épaule et à l'aisselle	86.7E.4E ↔	Révision de plastie à lambeau libre microvascularisé et anastomosé, autre site
86.7C.14 ↔	Plastie à lambeau pédiculé à distance, au bras et au coude	86.84.21 ↔	Correction de cicatrice rétractile ou de bride cicatricielle, à la tête
86.7C.15 ↔	Plastie à lambeau pédiculé à distance, à l'avant-bras	86.84.26 ↔	Correction de cicatrice rétractile ou de bride cicatricielle, à la main
86.7C.16 ↔	Plastie à lambeau pédiculé à distance, à la main	86.84.2D ↔	Correction de cicatrice rétractile ou de bride cicatricielle, au pied
86.7C.17 ↔	Plastie à lambeau pédiculé à distance, à la paroi thoracique et au dos	86.84.2E ↔	Correction de cicatrice rétractile ou de bride cicatricielle, autre site
86.7C.18 ↔	Plastie à lambeau pédiculé à distance, à l'abdomen et à l'aîne	86.88.D1 ↔	Couverture temporaire de tissu mou par du matériel alloplastique, étendu, à la tête
86.7C.1A ↔	Plastie à lambeau pédiculé à distance, aux fesses	86.88.D6 ↔	Couverture temporaire de tissu mou par du matériel alloplastique, étendu, à la main
86.7C.1B ↔	Plastie à lambeau pédiculé à distance, à la cuisse et au genou	86.88.DD ↔	Couverture temporaire de tissu mou par du matériel alloplastique, étendu, au pied
86.7C.1C ↔	Plastie à lambeau pédiculé à distance, à la jambe	86.88.DE ↔	Couverture temporaire de tissu mou par du matériel alloplastique, étendu, autre site
86.7C.1D ↔	Plastie à lambeau pédiculé à distance, au pied	86.88.F1 ↔	Couverture temporaire de tissu mou par de la peau allogénique, étendu, à la tête
86.7D.11 ↔	Plastie à lambeau libre microvascularisé et anastomosé, à la tête		
86.7D.12 ↔	Plastie à lambeau libre microvascularisé et anastomosé, au cou		
86.7D.13 ↔	Plastie à lambeau libre microvascularisé et anastomosé, à l'épaule et à l'aisselle		
86.7D.14 ↔	Plastie à lambeau libre microvascularisé et anastomosé, au bras et au coude		
86.7D.15 ↔	Plastie à lambeau libre microvascularisé et anastomosé, à l'avant-bras		
86.7D.16 ↔	Plastie à lambeau libre microvascularisé et anastomosé, à la main		
86.7D.16 ↔	Plastie à lambeau libre microvascularisé et anastomosé, à la main		
86.7D.17 ↔	Plastie à lambeau libre microvascularisé et anastomosé, à la paroi thoracique et au dos		
86.7D.18 ↔	Plastie à lambeau libre microvascularisé et anastomosé, à l'abdomen et à l'aîne		
86.7D.1A ↔	Plastie à lambeau libre microvascularisé et anastomosé, aux fesses		
86.7D.1B ↔	Plastie à lambeau libre microvascularisé et anastomosé, à la cuisse et au genou		

- 86.88.F6 ↔ Couverture temporaire de tissu mou par de la peau allogénique, étendu, à la main
- 86.88.FD ↔ Couverture temporaire de tissu mou par de la peau allogénique, étendu, au pied
- 86.88.FE ↔ Couverture temporaire de tissu mou par de la peau allogénique, étendu, autre site
- 86.88.H1 ↔ Couverture temporaire de tissu mou par de la peau xénogénique, étendu, à la tête
- 86.88.H6 ↔ Couverture temporaire de tissu mou par de la peau xénogénique, étendu, à la main
- 86.88.HD ↔ Couverture temporaire de tissu mou par de la peau xénogénique, étendu, au pied
- 86.88.HE ↔ Couverture temporaire de tissu mou par de la peau xénogénique, étendu, autre site
- 86.88.I1 ↔ Pose ou remplacement chirurgical de système de thérapie par pression négative avec anesthésie régionale ou générale, à portée profonde, aux os et articulations des extrémités
- 86.88.I2 ↔ Pose ou remplacement chirurgical de système de thérapie par pression négative avec anesthésie régionale ou générale, à portée profonde, au thorax, au médiastin et au sternum
- 86.88.I3 ↔ Pose ou remplacement chirurgical de système de thérapie par pression négative avec anesthésie régionale ou générale, à l'abdomen ouvert
- 86.88.I4 ↔ Pose ou remplacement chirurgical de système de thérapie par pression négative avec anesthésie régionale ou générale, endorectale
- 86.88.I5 ↔ Pose ou remplacement chirurgical de système de thérapie par pression négative avec anesthésie régionale ou générale, au tissu cutané et sous-cutané
- 86.88.I6 ↔ Pose ou remplacement de système de thérapie par pression négative avec anesthésie régionale ou générale, autre site
- 86.88.I7 ↔ Pose ou remplacement chirurgical d'un système de thérapie par pression négative avec anesthésie régionale ou générale, à portée profonde, dos (cervical à sacré)
- 86.88.I8 ↔ Pose ou remplacement chirurgical d'un système de thérapie par pression négative avec anesthésie régionale ou générale, à portée profonde, bassin, vulve, périnée
- 86.8A.11 ↔ Couverture de tissu mou et remplacement de la peau par kératinocytes cultivés avec application sous forme de feuille, non étendue, à la tête
- 86.8A.16 ↔ Couverture de tissu mou et remplacement de la peau par kératinocytes cultivés avec application sous forme de feuille, non étendue, à la main
- 86.8A.1D ↔ Couverture de tissu mou et remplacement de la peau par kératinocytes cultivés avec application sous forme de feuille, non étendue, au pied
- 86.8A.1E ↔ Couverture de tissu mou et remplacement de la peau par kératinocytes cultivés avec application sous forme de feuille, non étendue, autre site
- 86.8A.21 ↔ Couverture de tissu mou et remplacement de la peau par kératinocytes cultivés avec application sous forme de feuille, étendue, à la tête
- 86.8A.26 ↔ Couverture de tissu mou et remplacement de la peau par kératinocytes cultivés avec application sous forme de feuille, étendue, à la main
- 86.8A.2D ↔ Couverture de tissu mou et remplacement de la peau par kératinocytes cultivés avec application sous forme de feuille, étendue, au pied
- 86.8A.2E ↔ Couverture de tissu mou et remplacement de la peau par kératinocytes cultivés avec application sous forme de feuille, étendue, autre site
- 86.8A.31 ↔ Couverture de tissu mou et remplacement de la peau par application d'une suspension de cellules (thérapie par pulvérisation) de kératinocytes et fibroblastes autologues cultivés, non étendue, à la tête
- 86.8A.36 ↔ Couverture de tissu mou et remplacement de la peau par application d'une suspension de cellules (thérapie par pulvérisation) de kératinocytes et fibroblastes autologues cultivés, non étendue, à la main
- 86.8A.3D ↔ Couverture de tissu mou et remplacement de la peau par application d'une suspension de cellules (thérapie par pulvérisation) de kératinocytes et fibroblastes autologues cultivés, non étendue, au pied
- 86.8A.3E ↔ Couverture de tissu mou et remplacement de la peau par application d'une suspension de cellules (thérapie par pulvérisation) de kératinocytes et fibroblastes autologues cultivés, non étendue, autre site
- 86.8A.41 ↔ Couverture de tissu mou et remplacement de la peau par application d'une suspension de cellules (thérapie par pulvérisation) de kératinocytes et fibroblastes autologues cultivés, étendue, à la tête
- 86.8A.46 ↔ Couverture de tissu mou et remplacement de la peau par application d'une suspension de cellules (thérapie par pulvérisation) de kératinocytes et fibroblastes autologues cultivés, étendue, à la main
- 86.8A.4D ↔ Couverture de tissu mou et remplacement de la peau par application d'une suspension de cellules (thérapie par pulvérisation) de kératinocytes et fibroblastes autologues cultivés, étendue, au pied
- 86.8A.4E ↔ Couverture de tissu mou et remplacement de la peau par application d'une suspension de cellules (thérapie par pulvérisation) de kératinocytes et fibroblastes autologues cultivés, étendue, autre site
- 86.91 ↔ Excision de peau pour greffe
- 86.93.09 ↔ Insertion d'expandeur tissulaire, autre
- 86.93.09 ↔ Insertion d'expandeur tissulaire, autre
- 86.93.21 ↔ Insertion d'expandeur tissulaire, à la tête
- 86.93.21 ↔ Insertion d'expandeur tissulaire, à la tête
- 86.93.26 ↔ Insertion d'expandeur tissulaire, à la main
- 86.93.26 ↔ Insertion d'expandeur tissulaire, à la main
- 86.93.2D ↔ Insertion d'expandeur tissulaire, au pied
- 86.93.2D ↔ Insertion d'expandeur tissulaire, au pied
- 86.93.2E ↔ Insertion d'expandeur tissulaire, autre site
- 86.93.2E ↔ Insertion d'expandeur tissulaire, autre site
- 86.A2.21 ↔ Couverture temporaire de tissu mou par membrane résorbable par dégradation hydrolytique, étendu, à la tête
- 86.A2.26 ↔ Couverture temporaire de tissu mou par membrane résorbable par dégradation hydrolytique, étendu, à la main
- 86.A2.2D ↔ Couverture temporaire de tissu mou par membrane résorbable par dégradation hydrolytique, étendu, au pied
- 86.A2.2E ↔ Couverture temporaire de tissu mou par membrane résorbable par dégradation hydrolytique, étendu, autre site

Procédure F21-4

- 86.2A.21 ‡↔ Débridement chirurgical, étendue modéréé, à la tête
 86.2A.26 ‡↔ Débridement chirurgical, étendue modéréé, à la main
 86.2A.2D ‡↔ Débridement chirurgical, étendue modéréé, au pied
 86.2A.2E ‡↔ Débridement chirurgical, étendue modéréé, autre site

Procédure F21-5

- 86.0B.11 ‡↔ Implantation de réservoir médicamenteux dans la peau et le tissu sous-cutané

Procédure F21-6

- 86.88.I1 ↔ Pose ou remplacement chirurgical de système de thérapie par pression négative avec anesthésie régionale ou générale, à portée profonde, aux os et articulations des extrémités
 86.88.I2 ↔ Pose ou remplacement chirurgical de système de thérapie par pression négative avec anesthésie régionale ou générale, à portée profonde, au thorax, au médiastin et au sternum
 86.88.I3 ↔ Pose ou remplacement chirurgical de système de thérapie par pression négative avec anesthésie régionale ou générale, à l'abdomen ouvert
 86.88.I4 ↔ Pose ou remplacement chirurgical de système de thérapie par pression négative avec anesthésie régionale ou générale, endorectale
 86.88.I5 ↔ Pose ou remplacement chirurgical de système de thérapie par pression négative avec anesthésie régionale ou générale, au tissu cutané et sous-cutané
 86.88.I6 ↔ Pose ou remplacement de système de thérapie par pression négative avec anesthésie régionale ou générale, autre site
 86.88.I7 ↔ Pose ou remplacement chirurgical d'un système de thérapie par pression négative avec anesthésie régionale ou générale, à portée profonde, dos (cervical à sacré)
 86.88.I8 ↔ Pose ou remplacement chirurgical d'un système de thérapie par pression négative avec anesthésie régionale ou générale, à portée profonde, bassin, vulve, périnée

Procédure F21-7

- 86.6B.21 ↔ Greffe autologue de peau d'épaisseur partielle, étendue, à la tête
 86.6B.22 ↔ Greffe autologue de peau d'épaisseur partielle, étendue, au cou
 86.6B.23 ↔ Greffe autologue de peau d'épaisseur partielle, étendue, à l'épaule et à l'aisselle
 86.6B.24 ↔ Greffe autologue de peau d'épaisseur partielle, étendue, au bras et au coude
 86.6B.25 ↔ Greffe autologue de peau d'épaisseur partielle, étendue, à l'avant-bras
 86.6B.27 ↔ Greffe autologue de peau d'épaisseur partielle, étendue, à la paroi thoracique et au dos
 86.6B.28 ↔ Greffe autologue de peau d'épaisseur partielle, étendue, à l'abdomen et à l'aîne
 86.6B.2A ↔ Greffe autologue de peau d'épaisseur partielle, étendue, aux fesses
 86.6B.2B ↔ Greffe autologue de peau d'épaisseur partielle, étendue, à la cuisse et au genou
 86.6B.2C ↔ Greffe autologue de peau d'épaisseur partielle, étendue, à la jambe
 86.6B.2D ↔ Greffe autologue de peau d'épaisseur partielle, étendue, au pied

ADRG F24**Angioplastie coronaire percutanée (ACTP)**

Procédure dans le tableau F24-5 ou procédure dans le tableau F24-6

DRG F24A**Angioplastie coronaire percutanée (ACTP) avec intervention en plusieurs temps ou procédures de complication, et CC extrêmement sévères ou diagnostic particulier ou procédure particulière**

(Au moins deux traitements, qui sont séparés au moins d'un jour dans dans [au moins deux procédures dans le tableau F24-5] ou (Procédures de complication ou diagnostic principal dans le tableau F24-1 et PCCL > 3 ou diagnostic dans le tableau F24-2) et Durée de séjour > 1 jour) et ((au moins deux traitements, qui sont séparés au moins d'un jour dans dans [au moins deux procédures dans le tableau F24-5] ou Procédures de complication) et PCCL > 3 ou procédure dans le tableau F24-7 ou procédure dans le tableau F24-8 ou diagnostic dans le tableau F24-2)

DRG F24B**Angioplastie coronaire percutanée (ACTP) avec intervention en plusieurs temps ou procédures de complication ou diagnostic particulier avec CC extrêmement sévères avec trois stents ou plus et insuffisance totale**

Au moins deux traitements, qui sont séparés au moins d'un jour dans dans [au moins deux procédures dans le tableau F24-5] ou (Procédures de complication ou diagnostic principal dans le tableau F24-1 et PCCL > 3 ou diagnostic dans le tableau F24-2) et Durée de séjour > 1 jour ou (au moins deux procédures dans le tableau F24-9 ou procédure dans le tableau F24-10 ou procédure dans le tableau F24-11 ou procédure dans le tableau F24-12 ou procédure dans le tableau F24-8) et (au moins trois procédures dans le tableau

F24-9 ou procédure dans le tableau F24-13 ou procédure dans le tableau F24-12 ou procédure dans le tableau F24-8 ou procédure dans le tableau F24-11) et (diagnostic dans le tableau F24-3 et diagnostic dans le tableau F24-4)

DRG F24C**Angioplastie coronaire percutanée (ACTP) avec trois stents ou plus ou procédure complexe ou avec deux stents ou avec diagnostic de complication ou âge < 16 ans et insuffisance totale**

(Au moins deux procédures dans le tableau F24-9 ou procédure dans le tableau F24-10 ou procédure dans le tableau F24-11 ou procédure dans le tableau F24-12 ou procédure dans le tableau F24-8) et (au moins trois procédures dans le tableau F24-9 ou procédure dans le tableau F24-13 ou procédure dans le tableau F24-12 ou procédure dans le tableau F24-8 ou procédure dans le tableau F24-11) ou (au moins deux procédures dans le tableau F24-9 ou procédure dans le tableau F24-10 ou procédure dans le tableau F24-11 ou procédure dans le tableau F24-12 ou procédure dans le tableau F24-8) et (diagnostic dans le tableau F24-3 et diagnostic dans le tableau F24-4) ou (diagnostic principal dans le tableau F24-1 ou Âge < 16 ans) et (diagnostic dans le tableau F24-3 et diagnostic dans le tableau F24-4)

DRG F24D**Angioplastie coronaire percutanée (ACTP) avec deux stents**

Au moins deux procédures dans le tableau F24-9 ou procédure dans le tableau F24-10 ou procédure dans le tableau F24-11 ou procédure dans le tableau F24-12 ou procédure dans le tableau F24-8

DRG F24E**Angioplastie coronaire percutanée (ACTP) avec diagnostic de complication ou âge < 16 ans**

Diagnostic principal dans le tableau F24-1 ou Âge < 16 ans

DRG F24F**Angioplastie coronaire percutanée (ACTP), âge > 15 ans****Diagnostic F24-1**

I21.0	Infarctus transmural aigu du myocarde, de la paroi antérieure	I23.3	Rupture de la paroi cardiaque sans hémopéricarde comme complication récente d'un infarctus aigu du myocarde
I21.1	Infarctus transmural aigu du myocarde, de la paroi inférieure	I23.4	Rupture des cordages tendineux comme complication récente d'un infarctus aigu du myocarde
I21.2	Infarctus transmural aigu du myocarde d'autres localisations	I23.5	Rupture du muscle papillaire comme complication récente d'un infarctus aigu du myocarde
I21.3	Infarctus transmural aigu du myocarde, de localisation non précisée	I23.6	Thrombose de l'oreillette, de l'auricule et du ventricule comme complication récente d'un infarctus aigu du myocarde
I21.4	Infarctus sous-endocardique aigu du myocarde	I42.1	Myocardiopathie obstructive hypertrophique
I21.9	Infarctus aigu du myocarde, sans précision	I46.0	Arrêt cardiaque réanimé avec succès
I22.0	Infarctus du myocarde à répétition, de la paroi antérieure	I47.2	Tachycardie ventriculaire
I22.1	Infarctus du myocarde à répétition, de la paroi inférieure	I49.0	Fibrillation et flutter ventriculaires
I22.8	Infarctus du myocarde à répétition d'autres localisations	I50.00	Insuffisance cardiaque droite primaire
I22.9	Infarctus du myocarde à répétition, de localisation non précisée	I50.01	Insuffisance cardiaque droite secondaire
I23.0	Hémopéricarde comme complication récente d'un infarctus aigu du myocarde	I50.12	Insuffisance cardiaque gauche: Avec symptôme en cas d'effort important
I23.1	Communication interauriculaire comme complication récente d'un infarctus aigu du myocarde	I50.13	Insuffisance cardiaque gauche: Avec symptôme en cas d'effort léger
I23.2	Communication interventriculaire comme complication récente d'un infarctus aigu du myocarde	I50.14	Insuffisance cardiaque gauche: Avec symptôme au repos
		Z01.80	Examens liés à une prédisposition aux dysrythmies malignes

Procédure F24-10

39.C1.12 †↔	2 stents implantés	39.C1.1E †↔	12 stents implantés
39.C1.13 †↔	3 stents implantés	39.C1.1F †↔	13 stents implantés
39.C1.14 †↔	4 stents implantés	39.C1.1G †↔	14 stents implantés
39.C1.15 †↔	5 stents implantés	39.C1.1H †↔	15 stents implantés
39.C1.17 †↔	6 stents implantés	39.C1.1I †↔	16 stents implantés
39.C1.18 †↔	7 stents implantés	39.C1.1J †↔	17 stents implantés
39.C1.1A †↔	8 stents implantés	39.C1.1K †↔	18 stents implantés
39.C1.1B †↔	9 stents implantés	39.C1.1L †↔	19 stents implantés
39.C1.1C †↔	10 stents implantés	39.C1.1M †↔	20 stents et plus implantés
39.C1.1D †↔	11 stents implantés		

Procédure F24-11

00.4C.13 †↔ Insertion de 3 ballonnets libérant des substances médicamenteuses

00.4C.14 †↔ Insertion de ballonnets libérant des substances médicamenteuses, 4 ballonnets et plus

Procédure F24-12

37.2A.11 †↔ Imagerie intravasculaire de vaisseaux coronaires par ultrasons

37.2A.12 †↔ Imagerie intravasculaire de vaisseaux coronaires par tomographie par cohérence optique

Procédure F24-13

39.C1.13 †↔ 3 stents implantés

39.C1.14 †↔ 4 stents implantés

39.C1.15 †↔ 5 stents implantés

39.C1.17 †↔ 6 stents implantés

39.C1.18 †↔ 7 stents implantés

39.C1.1A †↔ 8 stents implantés

39.C1.1B †↔ 9 stents implantés

39.C1.1C †↔ 10 stents implantés

39.C1.1D †↔ 11 stents implantés

39.C1.1E †↔ 12 stents implantés

39.C1.1F †↔ 13 stents implantés

39.C1.1G †↔ 14 stents implantés

39.C1.1H †↔ 15 stents implantés

39.C1.1I †↔ 16 stents implantés

39.C1.1J †↔ 17 stents implantés

39.C1.1K †↔ 18 stents implantés

39.C1.1L †↔ 19 stents implantés

39.C1.1M †↔ 20 stents et plus implantés

Diagnostic F24-2

T82.6 Infection et réaction inflammatoire dues à une prothèse valvulaire cardiaque

T82.7 Infection et réaction inflammatoire dues à d'autres prothèses, implants et greffes cardiaques et vasculaires

Diagnostic F24-3

I50.01 Insuffisance cardiaque droite secondaire

Diagnostic F24-4

I50.13 Insuffisance cardiaque gauche: Avec symptôme en cas d'effort léger

I50.14 Insuffisance cardiaque gauche: Avec symptôme au repos

Procédure F24-5

00.66.00 ↔ Angioplastie coronaire transluminale percutanée [PTCA] ou athérectomie coronaire, SAP

00.66.09 ↔ Angioplastie coronaire transluminale percutanée [PTCA] ou athérectomie coronaire, autre

00.66.10 ↔ Fermeture transluminale percutanée de fistule coronaire

00.66.20 ↔ Angioplastie coronaire transluminale percutanée [PTCA] à ballonnet, SAP

00.66.21 ↔ Angioplastie coronaire [PTCA] à ballonnet libérant des substances médicamenteuses

00.66.22 ↔ Angioplastie coronaire [PTCA] à ballonnet enduit d'anticorps

00.66.29 ↔ Angioplastie coronaire [PTCA] à ballonnet, autre

00.66.30 ↔ Angioplastie coronaire transluminale percutanée [PTCA] par l'athérectomie rotative

00.66.31 ↔ Angioplastie coronaire transluminale percutanée par angioplastie laser

00.66.32 ↔ Angioplastie coronaire transluminale percutanée par athérectomie

00.66.33 ↔ Angioplastie coronaire transluminale percutanée par extraction de corps étranger

00.66.36 ↔ Angioplastie coronaire transluminale percutanée par thrombectomie

00.66.37 ↔ Intervention vasculaire transluminale percutanée sur les coronaires par lithotripsie

00.66.38 ↔ Intervention vasculaire transluminale percutanée sur les coronaires, thrombolyse sélective

00.66.3A ↔ Intervention vasculaire transluminale percutanée sur les coronaires par les colatéraux du vaisseau correspondant

00.66.40 ↔ Embolisation sélective de coronaires, sans autre précision

00.66.41 ↔ Embolisation sélective de coronaires par coils

00.66.42 ↔ Embolisation sélective de coronaires par ballonnets (détachables) embolisants

00.66.43 ↔ Embolisation sélective de coronaires par filtres [parapluie]

00.66.44 ↔ Embolisation sélective de coronaires par plugs

00.66.49 ↔ Embolisation sélective de coronaires, autre

36.08.00 ↔ Implantation de stents coronaires, par voie transluminale percutanée, SAP

36.08.09 ↔ Implantation de stents coronaires, par voie transluminale percutanée, autre

36.08.11 ↔ Implantation par voie transluminale percutanée de stents sans libération de substances médicamenteuses, dans une artère coronaire

36.08.12 ↔ Implantation par voie transluminale percutanée de stents sans libération de substances médicamenteuses, dans plusieurs artères coronaires

36.08.13 ↔ Implantation par voie transluminale percutanée de stents auto-expansibles sans libération de substances médicamenteuses, dans une artère coronaire

- 36.08.14 ↔ Implantation par voie transluminale percutanée de stents auto-expansibles sans libération de substances médicamenteuses, dans plusieurs artères coronaires
- 36.08.15 ↔ Implantation par voie transluminale percutanée d'un stent de bifurcation sans libération de substances médicamenteuses, dans des artères coronaires
- 36.08.21 ↔ Implantation par voie transluminale percutanée de stents avec libération de substances médicamenteuses, dans une artère coronaire
- 36.08.22 ↔ Implantation par voie transluminale percutanée de stents avec libération de substances médicamenteuses, dans plusieurs artères coronaires
- 36.08.23 ↔ Implantation par voie transluminale percutanée de stents auto-expansibles avec libération de substances médicamenteuses, dans une artère coronaire
- 36.08.24 ↔ Implantation par voie transluminale percutanée de stents auto-expansibles avec libération de substances médicamenteuses, dans plusieurs artères coronaires
- 36.08.25 ↔ Implantation par voie transluminale percutanée d'un stent de bifurcation avec libération de substances médicamenteuses, dans des artères coronaires
- 36.08.31 ↔ Implantation par voie transluminale percutanée de stents imprégnés, dans une artère coronaire
- 36.08.32 ↔ Implantation par voie transluminale percutanée de stents imprégnés, dans plusieurs artères coronaires
- 36.09 ↔ Autre ablation de sténose ou obstruction d'artère coronaire
- 36.0A ↔ Implantation par voie transluminale percutanée d'une structure métallique réduisant le flux dans le sinus coronaire
- 36.32 ↔ Autre revascularisation transmyocardique
- 37.9B.13 ↔ Enlèvement d'implants cardiaques, par voie transluminale percutanée
- 39.B1.75 ↔ Implantation transluminale (percutanée) de stents sans libération de substance médicamenteuse, canal artériel persistant
- 39.B1.M2 ↔ Implantation transluminale (percutanée) de stents sans libération de substance médicamenteuse, vaisseaux collatéraux aorto-pulmonaires [MAPCA]
- 39.B1.N2 ↔ Implantation transluminale (percutanée) de stents sans libération de substance médicamenteuse, shunts aorto-pulmonaires artificiels
- 39.B2.75 ↔ Implantation transluminale (percutanée) de stents avec libération de substance médicamenteuse, canal artériel persistant
- 39.B2.M2 ↔ Implantation transluminale (percutanée) de stents avec libération de substance médicamenteuse, vaisseaux collatéraux aorto-pulmonaires [MAPCA]
- 39.B2.N2 ↔ Implantation transluminale (percutanée) de stents avec libération de substance médicamenteuse, shunts aorto-pulmonaires artificiels
- 39.B3.75 ↔ Implantation transluminale (percutanée) de stents couverts sans libération de substance médicamenteuse, canal artériel persistant
- 39.B4.75 ↔ Implantation transluminale (percutanée) de stents couverts avec libération de substance médicamenteuse, canal artériel persistant
- 39.B5.75 ↔ Implantation transluminale (percutanée) de stents Cheatham-Platinum non couverts, canal artériel persistant
- 39.B6.75 ↔ Implantation transluminale (percutanée) de stents Cheatham-Platinum couverts, canal artériel persistant
- 39.B7.75 ↔ Implantation transluminale (percutanée) de stents à grand lumen non couverts, canal artériel persistant
- 39.B7.M2 ↔ Implantation transluminale (percutanée) de stents à grand lumen non couverts, vaisseaux collatéraux aorto-pulmonaires [MAPCA]
- 39.B7.N2 ↔ Implantation transluminale (percutanée) de stents à grand lumen non couverts, shunts aorto-pulmonaires artificiels
- 39.B8.75 ↔ Implantation transluminale (percutanée) de stents à grand lumen couverts, canal artériel persistant
- 39.B8.M2 ↔ Implantation transluminale (percutanée) de stents à grand lumen couverts, vaisseaux collatéraux aorto-pulmonaires [MAPCA]
- 39.B8.N2 ↔ Implantation transluminale (percutanée) de stents à grand lumen couverts, shunts aorto-pulmonaires artificiels
- 39.BA.M2 ↔ Implantation transluminale (percutanée) de stents à potentiel de croissance non couverts, vaisseaux collatéraux aorto-pulmonaires [MAPCA]
- 39.BA.N2 ↔ Implantation transluminale (percutanée) de stents à potentiel de croissance non couverts, shunts aorto-pulmonaires artificiels
- 39.BB.M2 ↔ Implantation transluminale (percutanée) de stents à potentiel de croissance couverts, vaisseaux collatéraux aorto-pulmonaires [MAPCA]
- 39.BB.N2 ↔ Implantation transluminale (percutanée) de stents à potentiel de croissance couverts, shunts aorto-pulmonaires artificiels
- 39.BH.75 ↔ Implantation transluminale (percutanée) de stents pour modulation du flux lors d'anévrismes, canal artériel persistant

Procédure F24-6

- 36.99.10 †↔ Traitement par injection intracoronaire de cellules souches, SAP
- 36.99.11 †↔ Traitement par injection intracoronaire de cellules souches, sans enrichissement de fractions ni culture
- 36.99.12 †↔ Traitement par injection intracoronaire de cellules souches obtenues par enrichissement de fractions ou multipliées en culture
- 36.99.19 †↔ Traitement par injection intracoronaire de cellules souches, autre

Procédure F24-7

- 37.2A.11 †↔ Imagerie intravasculaire de vaisseaux coronaires par ultrasons
- 37.2A.12 †↔ Imagerie intravasculaire de vaisseaux coronaires par tomographie par cohérence optique
- 37.2A.21 †↔ Diagnostic coronarien intravasculaire invasif par cathéter, mesure de pression

Procédure F24-8

- 00.66.30 ↔ Angioplastie coronaire transluminale percutanée [PTCA] par l'athérectomie rotative

Procédure F24-9

- 00.66.37 ↔ Intervention vasculaire transluminale percutanée sur les coronaires par lithotripsie
- 36.08.00 ↔ Implantation de stents coronaires, par voie transluminale percutanée, SAP
- 36.08.09 ↔ Implantation de stents coronaires, par voie transluminale percutanée, autre
- 36.08.11 ↔ Implantation par voie transluminale percutanée de stents sans libération de substances médicamenteuses, dans une artère coronaire
- 36.08.12 ↔ Implantation par voie transluminale percutanée de stents sans libération de substances médicamenteuses, dans plusieurs artères coronaires
- 36.08.13 ↔ Implantation par voie transluminale percutanée de stents auto-expansibles sans libération de substances médicamenteuses, dans une artère coronaire
- 36.08.14 ↔ Implantation par voie transluminale percutanée de stents auto-expansibles sans libération de substances médicamenteuses, dans plusieurs artères coronaires
- 36.08.15 ↔ Implantation par voie transluminale percutanée d'un stent de bifurcation sans libération de substances médicamenteuses, dans des artères coronaires
- 36.08.21 ↔ Implantation par voie transluminale percutanée de stents avec libération de substances médicamenteuses, dans une artère coronaire
- 36.08.22 ↔ Implantation par voie transluminale percutanée de stents avec libération de substances médicamenteuses, dans plusieurs artères coronaires
- 36.08.23 ↔ Implantation par voie transluminale percutanée de stents auto-expansibles avec libération de substances médicamenteuses, dans une artère coronaire
- 36.08.24 ↔ Implantation par voie transluminale percutanée de stents auto-expansibles avec libération de substances médicamenteuses, dans plusieurs artères coronaires
- 36.08.25 ↔ Implantation par voie transluminale percutanée d'un stent de bifurcation avec libération de substances médicamenteuses, dans des artères coronaires
- 36.08.31 ↔ Implantation par voie transluminale percutanée de stents imprégnés, dans une artère coronaire
- 36.08.32 ↔ Implantation par voie transluminale percutanée de stents imprégnés, dans plusieurs artères coronaires
- 36.0A ↔ Implantation par voie transluminale percutanée d'une structure métallique réduisant le flux dans le sinus coronaire
- 39.B1.75 ↔ Implantation transluminale (percutanée) de stents sans libération de substance médicamenteuse, canal artériel persistant
- 39.B1.M2 ↔ Implantation transluminale (percutanée) de stents sans libération de substance médicamenteuse, vaisseaux collatéraux aorto-pulmonaires [MAPCA]
- 39.B1.N2 ↔ Implantation transluminale (percutanée) de stents sans libération de substance médicamenteuse, shunts aorto-pulmonaires artificiels
- 39.B2.75 ↔ Implantation transluminale (percutanée) de stents avec libération de substance médicamenteuse, canal artériel persistant
- 39.B2.M2 ↔ Implantation transluminale (percutanée) de stents avec libération de substance médicamenteuse, vaisseaux collatéraux aorto-pulmonaires [MAPCA]
- 39.B2.N2 ↔ Implantation transluminale (percutanée) de stents avec libération de substance médicamenteuse, shunts aorto-pulmonaires artificiels
- 39.B3.75 ↔ Implantation transluminale (percutanée) de stents couverts sans libération de substance médicamenteuse, canal artériel persistant
- 39.B4.75 ↔ Implantation transluminale (percutanée) de stents couverts avec libération de substance médicamenteuse, canal artériel persistant
- 39.B5.75 ↔ Implantation transluminale (percutanée) de stents Cheatham-Platinum non couverts, canal artériel persistant
- 39.B6.75 ↔ Implantation transluminale (percutanée) de stents Cheatham-Platinum couverts, canal artériel persistant
- 39.B7.75 ↔ Implantation transluminale (percutanée) de stents à grand lumen non couverts, canal artériel persistant
- 39.B7.M2 ↔ Implantation transluminale (percutanée) de stents à grand lumen non couverts, vaisseaux collatéraux aorto-pulmonaires [MAPCA]
- 39.B7.N2 ↔ Implantation transluminale (percutanée) de stents à grand lumen non couverts, shunts aorto-pulmonaires artificiels
- 39.B8.75 ↔ Implantation transluminale (percutanée) de stents à grand lumen couverts, canal artériel persistant
- 39.B8.M2 ↔ Implantation transluminale (percutanée) de stents à grand lumen couverts, vaisseaux collatéraux aorto-pulmonaires [MAPCA]
- 39.B8.N2 ↔ Implantation transluminale (percutanée) de stents à grand lumen couverts, shunts aorto-pulmonaires artificiels
- 39.BA.M2 ↔ Implantation transluminale (percutanée) de stents à potentiel de croissance non couverts, vaisseaux collatéraux aorto-pulmonaires [MAPCA]
- 39.BA.N2 ↔ Implantation transluminale (percutanée) de stents à potentiel de croissance non couverts, shunts aorto-pulmonaires artificiels
- 39.BB.M2 ↔ Implantation transluminale (percutanée) de stents à potentiel de croissance couverts, vaisseaux collatéraux aorto-pulmonaires [MAPCA]
- 39.BB.N2 ↔ Implantation transluminale (percutanée) de stents à potentiel de croissance couverts, shunts aorto-pulmonaires artificiels
- 39.BH.75 ↔ Implantation transluminale (percutanée) de stents pour modulation du flux lors d'anévrismes, canal artériel persistant

DRG F28**Amputation pour maladies cardio-vasculaires sauf aux membres supérieurs et aux orteils**

Procédure dans le tableau F28-1

DRG F28A**Amputation pour maladies cardio-vasculaires sauf aux membres supérieurs et aux orteils avec intervention vasculaire supplémentaire ou avec transplantation de peau et avec CC extrêmement sévères**

Au moins une procédure dans le tableau F28-2 ou PCCL > 3 et procédure dans le tableau F28-3

DRG F28B**Amputation pour maladies cardio-vasculaires sauf aux membres supérieurs et aux orteils, avec CC extrêmement sévères**

PCCL > 3

DRG F28C**Amputation pour maladies cardio-vasculaires sauf aux membres supérieurs et aux orteils****Procédure F28-1**

84.10 ↔	Amputation de membre inférieur, SAP	84.16 ↔	Désarticulation du genou
84.12 ↔	Amputation au niveau du pied	84.17 ↔	Amputation au-dessus du genou
84.14 ↔	Amputation de la cheville, transmalléolaire	84.18 ↔	Désarticulation de la hanche
84.15 ↔	Autre amputation en dessous du genou	84.19 ↔	Amputation abdomino-pelvienne

Procédure F28-2

01.21 ↔	Incision et drainage de sinus crânien	38.16.21 ↔	Endoveinectomie de la veine iliaque
38.01 ↔	Incision de vaisseaux intracrâniens	38.18.09 ↔	Endartériectomie et endoveinectomie de vaisseaux de membre inférieur, autre
38.06.00 ↔	Incision d'artères abdominales, SAP	38.18.10 ↔	Endartériectomie de l'artère fémorale (commune) (superficielle)
38.06.10 ↔	Incision d'artères viscérales, SAP	38.18.11 ↔	Endartériectomie de l'artère fémorale profonde
38.06.11 ↔	Incision du tronc coeliaque	38.18.12 ↔	Endartériectomie de l'artère poplitée
38.06.12 ↔	Incision de l'artère gastrique	38.18.21 ↔	Endoveinectomie de la veine fémorale
38.06.13 ↔	Incision de l'artère hépatique	38.21 ↔	Biopsie de vaisseau sanguin
38.06.14 ↔	Incision de l'artère splénique	38.32.10 ↔	Réséction d'artères extracrâniennes de la tête et du cou, avec anastomose
38.06.15 ↔	Incision de l'artère rénale	38.32.21 ↔	Réséction de la veine jugulaire, avec anastomose
38.06.16 ↔	Incision de l'artère mésentérique	38.32.22 ↔	Réséction de veines extracrâniennes superficielles de la tête et du cou, avec anastomose
38.06.17 ↔	Incision de l'artère lombaire	38.32.99 ↔	Réséction d'autres vaisseaux de la tête et du cou, avec anastomose, autre
38.06.18 ↔	Incision de l'artère iliaque	38.33.00 ↔	Réséction de vaisseaux de membre supérieur avec anastomose, SAP
38.06.19 ↔	Incision d'artères viscérales, autre	38.33.10 ↔	Réséction d'artères de membre supérieur avec anastomose, SAP
38.06.99 ↔	Incision d'artères abdominales, autre	38.33.11 ↔	Réséction d'artères de membre supérieur avec anastomose
38.07.00 ↔	Incision de veines abdominales, SAP	38.33.12 ↔	Réséction de l'artère cubitale, avec anastomose
38.07.10 ↔	Incision de veines abdominales profondes, SAP	38.33.13 ↔	Réséction d'autres artères de l'avant-bras, avec anastomose
38.07.11 ↔	Incision de la veine cave inférieure	38.33.14 ↔	Réséction d'artères de la main, avec anastomose
38.07.12 ↔	Incision de la veine iliaque	38.33.20 ↔	Réséction de veines de membre supérieur, avec anastomose, SAP
38.07.19 ↔	Incision de veines abdominales profondes, autre	38.33.21 ↔	Réséction de la veine axillaire, avec anastomose
38.07.99 ↔	Incision de veines abdominales, autre	38.33.22 ↔	Réséction d'autres veines profondes de membre supérieur, avec anastomose
38.11 ↔	Endartériectomie de vaisseaux intracrâniens	38.33.23 ↔	Réséction de veines superficielles de membre supérieur, avec anastomose
38.12 ↔	Endartériectomie d'autres vaisseaux de la tête et du cou	38.33.99 ↔	Réséction de vaisseaux de membre supérieur avec anastomose, autre
38.13 ↔	Endartériectomie de vaisseaux de membre supérieur	38.34.00 ↔	Réséction de l'aorte, avec anastomose, SAP
38.14.10 ↔	Endartériectomie de l'aorte ascendante et de la crosse aortique	38.34.10 ↔	Réséction de l'aorte ascendante et de la crosse aortique, avec anastomose
38.14.20 ↔	Endartériectomie de l'aorte descendante	38.34.20 ↔	Réséction de l'aorte descendante, avec anastomose
38.14.30 ↔	Endartériectomie de l'aorte abdominale		
38.14.99 ↔	Endartériectomie de l'aorte, autre		
38.16.09 ↔	Endartériectomie et endoveinectomie de vaisseaux abdominaux, autre		
38.16.11 ↔	Endartériectomie du tronc coeliaque		
38.16.12 ↔	Endartériectomie de l'artère gastrique		
38.16.13 ↔	Endartériectomie de l'artère hépatique		
38.16.14 ↔	Endartériectomie de l'artère splénique		
38.16.15 ↔	Endartériectomie de l'artère rénale		
38.16.16 ↔	Endartériectomie de l'artère mésentérique		
38.16.17 ↔	Endartériectomie de l'artère lombaire		
38.16.18 ↔	Endartériectomie de l'artère iliaque		

38.34.30 ↔ Résection de l'aorte abdominale, avec anastomose	38.47.11 ↔ Résection de la veine cave inférieure, avec remplacement
38.34.99 ↔ Résection de l'aorte, avec anastomose, autre	38.47.12 ↔ Résection de la veine iliaque, avec remplacement
38.36.00 ↔ Résection d'artères abdominales, avec anastomose, SAP	38.47.19 ↔ Résection de veines abdominales profondes, avec remplacement, autre
38.36.10 ↔ Résection d'artères viscérales, avec anastomose, SAP	38.47.99 ↔ Résection de veines abdominales, avec remplacement, autre
38.36.11 ↔ Résection du tronc cœliaque, avec anastomose	38.48.00 ↔ Résection d'artères de membre inférieur, avec remplacement, SAP
38.36.12 ↔ Résection de l'artère gastrique, avec anastomose	38.48.10 ↔ Résection de l'artère fémorale (commune) (superficielle), avec remplacement
38.36.13 ↔ Résection de l'artère hépatique, avec anastomose	38.48.11 ↔ Résection de l'artère fémorale profonde, avec remplacement
38.36.14 ↔ Résection de l'artère splénique, avec anastomose	38.48.12 ↔ Résection de l'artère poplitée, avec remplacement
38.36.15 ↔ Résection de l'artère rénale, avec anastomose	38.48.13 ↔ Résection d'artères de la jambe, avec remplacement
38.36.16 ↔ Résection de l'artère mésentérique, avec anastomose	38.48.99 ↔ Résection d'artères de membre inférieur, avec remplacement, autre
38.36.17 ↔ Résection de l'artère iliaque, avec anastomose	38.61 ↔ Autre excision de vaisseaux intracrâniens
38.36.19 ↔ Résection d'artères viscérales, avec anastomose, autre	38.64.00 ↔ Autre excision de l'aorte, SAP
38.36.99 ↔ Résection d'artères abdominales, avec anastomose, autre	38.64.10 ↔ Autre excision de l'aorte thoracique
38.37.00 ↔ Résection de veines abdominales, avec anastomose, SAP	38.64.20 ↔ Autre excision de l'aorte abdominale
38.37.10 ↔ Résection de veines abdominales profondes, avec anastomose, SAP	38.64.99 ↔ Autre excision de l'aorte, autre
38.37.11 ↔ Résection de la veine cave inférieure, avec anastomose	38.65.10 ↔ Autre excision d'artères thoraciques
38.37.12 ↔ Résection de la veine iliaque, avec anastomose	38.65.20 ↔ Autre excision de veines thoraciques, SAP
38.37.19 ↔ Résection de veines abdominales profondes, avec anastomose, autre	38.65.21 ↔ Autre excision de la veine cave supérieure
38.37.99 ↔ Résection de veines abdominales, avec anastomose, autre	38.65.22 ↔ Autre excision d'autres veines thoraciques profondes
38.38.00 ↔ Résection d'artères de membre inférieur, avec anastomose, SAP	38.65.29 ↔ Autre excision de veines thoraciques, autre
38.38.10 ↔ Résection de l'artère fémorale (commune) (superficielle), avec anastomose	38.65.99 ↔ Autre excision de vaisseaux thoraciques, autre
38.38.11 ↔ Résection de l'artère fémorale profonde, avec anastomose	38.66.00 ↔ Autre excision d'artères abdominales, SAP
38.38.12 ↔ Résection de l'artère poplitée, avec anastomose	38.66.10 ↔ Autre excision d'artères viscérales, SAP
38.38.99 ↔ Résection d'artères de membre inférieur, avec anastomose, autre	38.66.11 ↔ Autre excision du tronc cœliaque
38.41 ↔ Résection de vaisseaux intracrâniens, avec remplacement	38.66.12 ↔ Autre excision de l'artère gastrique
38.42 ↔ Résection d'autres vaisseaux de la tête et du cou, avec remplacement	38.66.13 ↔ Autre excision de l'artère hépatique
38.43.00 ↔ Résection de vaisseaux de membre supérieur, avec remplacement, SAP	38.66.14 ↔ Autre excision de l'artère splénique
38.43.10 ↔ Résection d'artères de membre supérieur, avec remplacement	38.66.15 ↔ Autre excision de l'artère rénale
38.43.11 ↔ Résection de l'artère axillaire, avec remplacement	38.66.16 ↔ Autre excision de l'artère mésentérique
38.43.20 ↔ Résection de veines de membre supérieur, avec remplacement, SAP	38.66.17 ↔ Autre excision de l'artère lombaire
38.43.21 ↔ Résection de la veine axillaire, avec remplacement	38.66.18 ↔ Autre excision de l'artère iliaque
38.43.28 ↔ Résection d'autres veines profondes de membre supérieur, avec remplacement	38.66.19 ↔ Autre excision d'artères viscérales, autre
38.43.29 ↔ Résection de veines de membre supérieur, avec remplacement, autre	38.66.99 ↔ Autre excision d'artères abdominales, autre
38.43.99 ↔ Résection de vaisseaux de membre supérieur, avec remplacement, autre	38.67.00 ↔ Autre excision de veines abdominales, SAP
38.44.00 ↔ Résection de l'aorte abdominale, avec remplacement, SAP	38.67.10 ↔ Autre excision de veines abdominales profondes, SAP
38.44.10 ↔ Résection de l'aorte abdominale, par voie suprarénale, avec remplacement	38.67.11 ↔ Autre excision de la veine cave inférieure
38.44.11 ↔ Résection de l'aorte abdominale, par voie infrarénale, avec remplacement	38.67.12 ↔ Autre excision de la veine iliaque
38.44.12 ↔ Résection de l'aorte abdominale, par voie juxtarrénale, avec remplacement	38.67.19 ↔ Autre excision de veines abdominales profondes, autre
38.44.99 ↔ Résection de l'aorte abdominale, avec remplacement, autre	38.67.99 ↔ Autre excision de veines abdominales, autre
38.46 ↔ Résection d'artères abdominales, avec remplacement	38.68.00 ↔ Autre excision d'artères de membre inférieur, SAP
38.47.00 ↔ Résection de veines abdominales, avec remplacement, SAP	38.68.10 ↔ Autre excision d'artères de la cuisse
38.47.10 ↔ Résection de veines abdominales profondes, avec remplacement, SAP	38.68.20 ↔ Autre excision d'artères de la jambe et du pied
	38.68.99 ↔ Autre excision d'artères de membre inférieur, autre
	38.7X.10 ↔ Interruption de la veine cave, par chirurgie ouverte, SAP
	38.7X.10 ↔ Interruption de la veine cave, par chirurgie ouverte, SAP
	38.7X.11 ↔ Insertion d'un système de protection anti-embolie dans la veine cave, par chirurgie ouverte
	38.7X.11 ↔ Insertion d'un système de protection anti-embolie dans la veine cave, par chirurgie ouverte
	38.7X.12 ↔ Ablation d'un système de protection anti-embolie de la veine cave, par chirurgie ouverte
	38.7X.12 ↔ Ablation d'un système de protection anti-embolie de la veine cave, par chirurgie ouverte
	38.7X.13 ↔ Ligature ou plicature de la veine cave, par chirurgie ouverte
	38.7X.13 ↔ Ligature ou plicature de la veine cave, par chirurgie ouverte
	38.7X.19 ↔ Interruption de la veine cave, par chirurgie ouverte, autre

38.7X.19 ↔	Interruption de la veine cave, par chirurgie ouverte, autre	39.0X.12 ↔	Anastomose entre aorte descendante et artère pulmonaire gauche [Potts-Smith]
38.81 ↔	Autre occlusion chirurgicale de vaisseaux intracrâniens	39.0X.13 ↔	Anastomose entre artère pulmonaire gauche et droite
38.82.00 ↔	Autre occlusion chirurgicale de vaisseaux de la tête et du cou, SAP	39.0X.20 ↔	Shunt prothétique d'artère pulmonaire à aorte, central
38.82.10 ↔	Autre occlusion chirurgicale d'artères extracrâniennes de la tête et du cou	39.0X.21 ↔	Shunt prothétique d'artère pulmonaire à aorte, périphérique
38.82.20 ↔	Autre occlusion chirurgicale de veines extracrâniennes de la tête et du cou, SAP	39.0X.23 ↔	Cerclage [banding] de l'artère pulmonaire
38.82.21 ↔	Autre occlusion chirurgicale de la veine jugulaire	39.0X.24 ↔	Shunt d'artère systémique à pulmonaire, opération de Damus-Kay-Stansel
38.82.22 ↔	Autre occlusion chirurgicale d'autres veines extracrâniennes profondes de la tête et du cou	39.0X.99 ↔	Shunt d'artère systémique à pulmonaire, autre
38.82.29 ↔	Autre occlusion chirurgicale de veines extracrâniennes de la tête et du cou, autre	39.10 ↔	Shunt veineux intra-abdominal, SAP
38.82.99 ↔	Autre occlusion chirurgicale de vaisseaux de la tête et du cou, autre	39.10 ↔	Shunt veineux intra-abdominal, SAP
38.83.11 ↔	Autre occlusion chirurgicale d'artères de la main	39.11.00 ↔	Création et révision de shunt portosystémique, TIPSS, SAP
38.83.19 ↔	Autre occlusion chirurgicale d'autres artères de membre supérieur	39.11.00 ↔	Création et révision de shunt portosystémique, TIPSS, SAP
38.83.21 ↔	Autre occlusion chirurgicale de veines profondes de membre supérieur	39.11.11 ↔	Création de shunt portosystémique, recours à l'angioplastie percutanée (à ballonnet)
38.84.00 ↔	Autre occlusion chirurgicale de l'aorte, SAP	39.11.11 ↔	Création de shunt portosystémique, recours à l'angioplastie percutanée (à ballonnet)
38.84.09 ↔	Autre occlusion chirurgicale de l'aorte, autre	39.11.12 ↔	Création de shunt portosystémique, thrombolyse et thrombectomie percutanées
38.84.10 ↔	Autre occlusion chirurgicale de l'aorte thoracique	39.11.12 ↔	Création de shunt portosystémique, thrombolyse et thrombectomie percutanées
38.84.20 ↔	Autre occlusion chirurgicale de l'aorte abdominale	39.11.13 ↔	Création de shunt portosystémique, utilisation d'un stent
38.84.31 ↔	Ligature du canal artériel persistant	39.11.13 ↔	Création de shunt portosystémique, utilisation d'un stent
38.85.00 ↔	Autre occlusion chirurgicale d'autres vaisseaux thoraciques, SAP	39.11.21 ↔	Révision de shunt portosystémique, fermeture percutanée
38.85.11 ↔	Autre occlusion chirurgicale de l'artère sous-clavière	39.11.21 ↔	Révision de shunt portosystémique, fermeture percutanée
38.85.12 ↔	Autre occlusion chirurgicale de l'artère pulmonaire	39.11.22 ↔	Révision de shunt portosystémique, recours à l'insertion d'un stent
38.85.13 ↔	Autre occlusion chirurgicale du tronc brachio-céphalique	39.11.22 ↔	Révision de shunt portosystémique, recours à l'insertion d'un stent
38.85.21 ↔	Autre occlusion chirurgicale de la veine cave supérieure	39.11.23 ↔	Révision de shunt portosystémique avec thrombectomie et thrombolyse percutanées
38.85.22 ↔	Autre occlusion chirurgicale de la veine pulmonaire	39.11.23 ↔	Révision de shunt portosystémique avec thrombectomie et thrombolyse percutanées
38.85.23 ↔	Autre occlusion chirurgicale de la veine sous-clavière	39.11.24 ↔	Révision de shunt portosystémique avec réduction percutanée du diamètre d'un shunt portosystémique existant
38.85.99 ↔	Autre occlusion chirurgicale d'autres vaisseaux thoraciques, autre	39.11.24 ↔	Révision de shunt portosystémique avec réduction percutanée du diamètre d'un shunt portosystémique existant
38.86.00 ↔	Autre occlusion chirurgicale d'artères abdominales, SAP	39.11.99 ↔	Création et révision de shunt portosystémique, TIPSS, autre
38.86.10 ↔	Autre occlusion chirurgicale d'artères viscérales, SAP	39.11.99 ↔	Création et révision de shunt portosystémique, TIPSS, autre
38.86.11 ↔	Autre occlusion chirurgicale du tronc coeliaque	39.19 ↔	Shunt veineux intra-abdominal, autre
38.86.12 ↔	Autre occlusion chirurgicale de l'artère gastrique	39.19 ↔	Shunt veineux intra-abdominal, autre
38.86.13 ↔	Autre occlusion chirurgicale de l'artère hépatique	39.22.11 ↔	Pontage carotido-carotidien
38.86.14 ↔	Autre occlusion chirurgicale de l'artère splénique	39.22.12 ↔	Pontage entre artère carotide et artère vertébrale
38.86.15 ↔	Autre occlusion chirurgicale de l'artère rénale	39.22.13 ↔	Pontage entre artère carotide et artère sous-clavière [pontage carotido-sous-clavier]
38.86.16 ↔	Autre occlusion chirurgicale de l'artère mésentérique	39.22.14 ↔	Pontage entre artère carotide et aorte
38.86.17 ↔	Autre occlusion chirurgicale de l'artère iliaque	39.22.19 ↔	Pontage de l'artère carotide, autre
38.86.19 ↔	Autre occlusion chirurgicale d'artères viscérales, autre	39.22.21 ↔	Pontage entre artère sous-clavière et aorte
38.86.99 ↔	Autre occlusion chirurgicale d'artères abdominales, autre	39.22.29 ↔	Pontage de l'artère sous-clavière, autre
38.87.00 ↔	Autre occlusion chirurgicale de veines abdominales, SAP	39.22.99 ↔	Pontage entre aorte, artère sous-clavière et carotide, autre
38.87.10 ↔	Autre occlusion chirurgicale de veines abdominales profondes, SAP	39.23 ↔	Autre pontage ou shunt vasculaire intrathoracique
38.87.11 ↔	Autre occlusion chirurgicale de la veine cave inférieure	39.24 ↔	Bypass aorto-rénal
38.87.12 ↔	Autre occlusion chirurgicale des veines iliaques commune et interne	39.25.00 ↔	Pontage vasculaire de l'aorte ou de l'artère iliaque vers d'autres artères de membre inférieur, SAP
38.87.19 ↔	Autre occlusion chirurgicale de veines abdominales profondes, autre	39.25.09 ↔	Pontage vasculaire de l'aorte ou de l'artère iliaque vers d'autres artères de membre inférieur, autre
38.87.99 ↔	Autre occlusion chirurgicale de veines abdominales, autre	39.25.11 ↔	Pontage aorto-iliaque
39.0X.00 ↔	Shunt d'artère systémique à pulmonaire, SAP		
39.0X.10 ↔	Anastomose entre artère sous-clavière et artère pulmonaire [Blalock-Taussig]		
39.0X.11 ↔	Anastomose entre aorte et artère pulmonaire droite [Waterston-Cooley]		

39.25.12 ↔	Pontage aorto-fémoral	39.31.82 ↔	Suture de l'artère gastrique
39.25.13 ↔	Pontage aorto-poplité	39.31.83 ↔	Suture de l'artère hépatique
39.25.14 ↔	Pontage aorto-crural	39.31.84 ↔	Suture de l'artère splénique
39.25.15 ↔	Pontage aorto-ilio-fémoral	39.31.85 ↔	Suture de l'artère rénale
39.25.16 ↔	Pontage Aorto-ilio-poplité	39.31.86 ↔	Suture de l'artère mésentérique
39.25.21 ↔	Pontage ilio-iliaque	39.31.87 ↔	Suture de l'artère lombaire
39.25.22 ↔	Pontage ilio-fémoral	39.31.88 ↔	Suture de l'artère iliaque
39.25.23 ↔	Pontage ilio-poplité	39.31.89 ↔	Suture d'artères abdominales, autre
39.25.24 ↔	Pontage ilio-crural	39.32.11 ↔	Suture de veine intracrânienne
39.25.30 ↔	Pontage par le trou obturateur (extra-anatomique)	39.32.19 ↔	Suture de veine de la tête et du cou, autre
39.26.00 ↔	Autre pontage ou shunt vasculaire intra-abdominal, SAP	39.32.30 ↔	Suture de veine thoracique, SAP
39.26.10 ↔	Autre pontage ou shunt vasculaire intra-abdominal, artères viscérales	39.32.31 ↔	Suture de la veine cave supérieure
39.26.11 ↔	Autre pontage ou shunt vasculaire intra-abdominal, aorte	39.32.32 ↔	Suture de la veine brachio-céphalique
39.26.12 ↔	Autre pontage ou shunt vasculaire intra-abdominal, artère rénale	39.32.39 ↔	Suture de veine thoracique, autre
39.26.19 ↔	Autre pontage ou shunt vasculaire intra-abdominal, autres artères viscérales	39.32.40 ↔	Suture de veine abdominale, SAP
39.26.99 ↔	Autre pontage ou shunt vasculaire intra-abdominal, autre	39.32.41 ↔	Suture de la veine cave inférieure
39.29.10 ↔	Pontage ou shunt vasculaire d'artères de membre inférieur, SAP	39.32.42 ↔	Suture des veines iliaques commune et interne
39.29.11 ↔	Shunt ou pontage vasculaire fémoro-fémoral	39.49.10 ↔	Révision d'anastomose vasculaire
39.29.12 ↔	Shunt ou pontage vasculaire fémoro-poplité	39.50.00 ↔	Angioplastie ou athérectomie d'autre(s) vaisseau(x) non-coronaire(s), SAP
39.29.13 ↔	Shunt ou pontage vasculaire fémoro-crural	39.50.10 ↔	Angioplastie ou athérectomie d'autre(s) vaisseau(x) non-coronaire(s) par ballonnet, SAP
39.29.14 ↔	Shunt ou pontage vasculaire fémoro-pédieux	39.50.11 ↔	Angioplastie ou athérectomie d'autre(s) vaisseau(x) non-coronaire(s) par ballonnet simple
39.29.15 ↔	Shunt ou pontage vasculaire poplitéo-crural ou poplitéo-pédieux	39.50.12 ↔	Angioplastie ou athérectomie d'autre(s) vaisseau(x) non-coronaire(s) par ballonnet à lames
39.29.16 ↔	Pontage ou shunt vasculaire d'artères de la jambe et du pied	39.50.13 ↔	Angioplastie ou athérectomie d'autre(s) vaisseau(x) non-coronaire(s) par ballonnet de cryoplastie
39.29.19 ↔	Pontage ou shunt vasculaire d'artères de membre inférieur, autre	39.50.14 ↔	Angioplastie ou athérectomie d'autre(s) vaisseau(x) non-coronaire(s) par ballonnet à élution médicamenteuse
39.29.20 ↔	Pontage ou shunt vasculaire d'artères de membre supérieur	39.50.15 ↔	Angioplastie ou athérectomie d'autre(s) vaisseau(x) non-coronaire(s), par lithotripsie
39.29.30 ↔	Autre pontage ou shunt vasculaire (périphérique), extra-anatomique, SAP	39.50.19 ↔	Angioplastie ou athérectomie d'autre(s) vaisseau(x) non-coronaire(s) par autre ballonnet
39.29.31 ↔	Shunt ou pontage vasculaire sous-clavio-fémoral	39.50.20 ↔	Angioplastie par laser à lame d'autre(s) vaisseau(x) non-coronaire(s)
39.29.32 ↔	Shunt ou pontage vasculaire axillo-fémoral	39.50.21 ↔	Angioplastie, thrombectomie d'autre(s) vaisseau(x) non-coronaire(s)
39.29.33 ↔	Pontage croisé fémoro-fémoral	39.50.99 ↔	Angioplastie ou athérectomie d'autre(s) vaisseau(x) non-coronaire(s), autre
39.29.39 ↔	Autre pontage ou shunt vasculaire (périphérique), extra-anatomique, autre	39.51.00 ↔	Clippage d'anévrisme, SAP
39.29.40 ↔	Shunt ou pontage vasculaire de veines	39.51.11 ↔	Clippage d'anévrisme intracrânien
39.29.80 ↔	Shunt peropératoire temporaire, SAP	39.51.99 ↔	Clippage d'anévrisme, autre
39.29.81 ↔	Shunt peropératoire temporaire, artério-artériel	39.52.00 ↔	Autre réparation d'anévrisme, SAP
39.29.82 ↔	Shunt peropératoire temporaire, artério-veineux	39.52.11 ↔	Autre réparation d'anévrisme de vaisseaux intracrâniens
39.29.89 ↔	Shunt peropératoire temporaire, autre	39.52.19 ↔	Autre réparation d'anévrisme de vaisseaux de la tête et du cou, autre
39.29.99 ↔	Autre pontage ou shunt vasculaire (périphérique), autre	39.52.20 ↔	Autre réparation d'anévrisme de l'aorte, SAP
39.31.10 ↔	Suture d'artère de la tête et du cou, SAP	39.52.21 ↔	Autre réparation chirurgicale ouverte d'anévrisme de l'aorte ascendante, de la crosse aortique et de l'aorte thoracique
39.31.11 ↔	Suture d'artère intracrânienne	39.52.22 ↔	Autre réparation chirurgicale ouverte d'anévrisme de l'aorte abdominale
39.31.19 ↔	Suture d'artère de la tête et du cou, autre	39.52.29 ↔	Autre réparation d'anévrisme de l'aorte, autre
39.31.20 ↔	Suture d'artère du bras, SAP	39.53 ↔	Réparation de fistule artério-veineuse
39.31.21 ↔	Suture de l'artère axillaire	39.54.00 ↔	Opération de réentrée, SAP
39.31.22 ↔	Suture de l'artère brachiale	39.54.09 ↔	Opération de réentrée, autre
39.31.29 ↔	Suture d'artère du bras, autre	39.54.11 ↔	Opération de réentrée, aorte thoracique, par chirurgie ouverte
39.31.30 ↔	Suture d'artère de l'avant-bras	39.54.12 ↔	Opération de réentrée, aorte thoracique, par voie endovasculaire
39.31.40 ↔	Suture d'artère de la main	39.54.21 ↔	Opération de réentrée, aorte abdominale, par chirurgie ouverte
39.31.50 ↔	Suture d'artère du membre inférieur	39.54.22 ↔	Opération de réentrée, aorte abdominale, par voie endovasculaire
39.31.60 ↔	Suture de l'aorte, SAP	39.54.91 ↔	Opération de réentrée, autres vaisseaux, par chirurgie ouverte
39.31.61 ↔	Suture de l'aorte thoracique	39.54.92 ↔	Opération de réentrée, autres vaisseaux, par voie endovasculaire
39.31.62 ↔	Suture de l'aorte abdominale		
39.31.69 ↔	Suture de l'aorte, autre		
39.31.70 ↔	Suture d'autres artères thoraciques, SAP		
39.31.71 ↔	Suture de l'artère pulmonaire		
39.31.72 ↔	Suture du tronc brachio-céphalique		
39.31.73 ↔	Suture de l'artère sous-clavière		
39.31.79 ↔	Suture d'artères thoraciques, autre		
39.31.80 ↔	Suture d'artères abdominales, SAP		
39.31.81 ↔	Suture du tronc cœliaque		

39.55 ↔ Réimplantation de vaisseau rénal aberrant	39.57.19 ↔ Réparation de vaisseaux de la tête et du cou avec patch synthétique, autre
39.56.00 ↔ Réparation d'un vaisseau sanguin, avec patch de tissu (plastie), SAP	39.57.20 ↔ Réparation de vaisseaux du membre supérieur avec patch synthétique, SAP
39.56.11 ↔ Réparation de vaisseaux intracrâniens avec patch de tissu	39.57.21 ↔ Réparation d'artères du membre supérieur avec patch synthétique
39.56.12 ↔ Réparation de la veine jugulaire avec patch de tissu	39.57.22 ↔ Réparation de la veine sous-clavière, de la veine axillaire et de la veine brachio-céphalique avec patch synthétique
39.56.19 ↔ Réparation de vaisseaux de la tête et du cou avec patch de tissu, autre	39.57.23 ↔ Réparation d'autres veines profondes du membre supérieur avec patch synthétique
39.56.20 ↔ Réparation de vaisseaux du membre supérieur avec patch de tissu, SAP	39.57.29 ↔ Réparation de vaisseaux du membre supérieur avec patch synthétique, autre
39.56.21 ↔ Réparation d'artères du membre supérieur avec patch de tissu	39.57.30 ↔ Réparation de vaisseaux thoraciques avec patch synthétique, SAP
39.56.22 ↔ Réparation de la veine sous-clavière, de la veine axillaire et de la veine brachio-céphalique avec patch de tissu	39.57.31 ↔ Réparation de l'aorte thoracique avec patch synthétique
39.56.23 ↔ Réparation d'autres veines profondes du membre supérieur avec patch de tissu	39.57.32 ↔ Réparation de la veine pulmonaire avec patch synthétique
39.56.29 ↔ Réparation de vaisseaux du membre supérieur avec patch de tissu, autre	39.57.33 ↔ Réparation de la veine cave supérieure avec patch synthétique
39.56.30 ↔ Réparation de vaisseaux thoraciques avec patch de tissu, SAP	39.57.39 ↔ Réparation de vaisseaux thoraciques avec patch synthétique, autre
39.56.31 ↔ Réparation de l'aorte thoracique avec patch de tissu	39.57.40 ↔ Réparation d'artères abdominales avec patch synthétique, SAP
39.56.32 ↔ Réparation de la veine pulmonaire avec patch de tissu	39.57.41 ↔ Réparation de l'aorte abdominale avec patch synthétique
39.56.33 ↔ Réparation de la veine cave supérieure avec patch de tissu	39.57.42 ↔ Réparation du tronc cœliaque avec patch synthétique
39.56.39 ↔ Réparation de vaisseaux thoraciques avec patch de tissu, autre	39.57.43 ↔ Réparation de l'artère gastrique avec patch synthétique
39.56.40 ↔ Réparation d'artères abdominales avec patch de tissu, SAP	39.57.44 ↔ Réparation de l'artère hépatique avec patch synthétique
39.56.41 ↔ Réparation de l'aorte abdominale avec patch de tissu	39.57.45 ↔ Réparation de l'artère splénique avec patch synthétique
39.56.42 ↔ Réparation du tronc cœliaque avec patch de tissu	39.57.46 ↔ Réparation de l'artère rénale avec patch synthétique
39.56.43 ↔ Réparation de l'artère gastrique avec patch de tissu	39.57.47 ↔ Réparation de l'artère mésentérique avec patch synthétique
39.56.44 ↔ Réparation de l'artère hépatique avec patch de tissu	39.57.48 ↔ Réparation de l'artère iliaque avec patch synthétique
39.56.45 ↔ Réparation de l'artère splénique avec patch de tissu	39.57.49 ↔ Réparation d'artères abdominales avec patch synthétique, autre
39.56.46 ↔ Réparation de l'artère rénale avec patch de tissu	39.57.50 ↔ Réparation de veines abdominales avec patch synthétique, SAP
39.56.47 ↔ Réparation de l'artère mésentérique avec patch de tissu	39.57.51 ↔ Réparation de la veine cave inférieure avec patch synthétique
39.56.48 ↔ Réparation de l'artère iliaque avec patch de tissu	39.57.52 ↔ Réparation de la veine iliaque avec patch synthétique
39.56.49 ↔ Réparation d'artères abdominales avec patch de tissu, autre	39.57.59 ↔ Réparation de veines abdominales avec patch synthétique, autre
39.56.50 ↔ Réparation de veines abdominales avec patch de tissu, SAP	39.57.60 ↔ Réparation de vaisseaux du membre inférieur avec patch synthétique, SAP
39.56.51 ↔ Réparation de la veine cave inférieure avec patch de tissu	39.57.61 ↔ Réparation d'artères du membre inférieur avec patch synthétique
39.56.52 ↔ Réparation de la veine iliaque avec patch de tissu	39.57.62 ↔ Réparation de la veine fémorale et de la veine poplitée avec patch synthétique
39.56.59 ↔ Réparation de veines abdominales avec patch de tissu, autre	39.57.63 ↔ Réparation d'autres veines profondes du membre inférieur avec patch synthétique
39.56.60 ↔ Réparation de vaisseaux du membre inférieur avec patch de tissu, SAP	39.57.64 ↔ Réparation de veines superficielles de la cuisse avec patch synthétique
39.56.61 ↔ Réparation d'artères du membre inférieur avec patch de tissu	39.57.69 ↔ Réparation de vaisseaux du membre inférieur avec patch synthétique, autre
39.56.62 ↔ Réparation de la veine fémorale et de la veine poplitée avec patch de tissu	39.57.99 ↔ Réparation d'un vaisseau sanguin avec patch synthétique (plastie), autre
39.56.63 ↔ Réparation d'autres veines profondes du membre inférieur avec patch de tissu	39.59.30 ↔ Autre réparation de vaisseaux de la tête et du cou, SAP
39.56.64 ↔ Réparation de veines superficielles de la cuisse avec patch de tissu	39.59.31 ↔ Autre réparation de vaisseaux intracrâniens
39.56.69 ↔ Réparation de vaisseaux du membre inférieur avec patch de tissu, autre	39.59.32 ↔ Autre réparation d'artère vertébrale extracrânienne
39.56.99 ↔ Réparation d'un vaisseau sanguin avec patch de tissu (plastie), autre	39.59.33 ↔ Autre réparation d'artères extracrâniennes de la tête et du cou, autre
39.57.00 ↔ Réparation d'un vaisseau sanguin avec patch synthétique (plastie), SAP	39.59.34 ↔ Autre réparation de la veine jugulaire
39.57.11 ↔ Réparation de vaisseaux intracrâniens avec patch synthétique	
39.57.12 ↔ Réparation d'artères extracrâniennes de la tête et du cou avec patch synthétique	
39.57.13 ↔ Réparation de la veine jugulaire avec patch synthétique	

39.59.39 ↔	Autre réparation de vaisseaux de la tête et du cou, autre	39.72.26 ↔	Embolisation sélective de vaisseaux extracrâniens de la tête et du cou avec coils
39.59.40 ↔	Autre réparation de vaisseaux de membre supérieur, SAP	39.72.27 ↔	Embolisation sélective de vaisseaux extracrâniens de la tête et du cou avec particules
39.59.41 ↔	Autre réparation d'artères de membre supérieur	39.72.28 ↔	Embolisation sélective de vaisseaux extracrâniens de la tête et du cou avec liquides embolisants
39.59.42 ↔	Autre réparation de la veine sous-clavière, de la veine axillaire et de la veine brachio-céphalique	39.72.29 ↔	Embolisation sélective de vaisseaux extracrâniens de la tête et du cou, autre
39.59.48 ↔	Autre réparation d'autres veines profondes du membre supérieur	39.72.2A ↔	Embolisation sélective de vaisseaux extracrâniens de la tête et du cou avec liquides embolisants, ballonnets (détachables)
39.59.49 ↔	Autre réparation de vaisseaux de membre supérieur, autre	39.72.2B ↔	Embolisation sélective de vaisseaux extracrâniens de la tête et du cou par filtres [parapluie]
39.59.50 ↔	Autre réparation de vaisseaux thoraciques, SAP	39.75.01 ↔	Intervention vasculaire percutanée transluminale, autres vaisseaux, ablation de corps étranger par cathéter d'extraction, à panier, etc.
39.59.51 ↔	Autre réparation de l'aorte thoracique	39.75.10 ↔	Intervention vasculaire transluminale percutanée, autres vaisseaux, emploi de systèmes de cathéters pour recanalisation d'obstructions totales
39.59.52 ↔	Autre réparation de l'artère pulmonaire	39.75.12 ↔	Intervention vasculaire transluminale percutanée, autres vaisseaux, angioplastie au laser
39.59.53 ↔	Autre réparation d'artères thoraciques, autre	39.75.13 ↔	Intervention vasculaire transluminale percutanée, autres vaisseaux, système de protection anti-embolie (vaisseaux périphériques ou viscéraux)
39.59.54 ↔	Autre réparation de la veine pulmonaire	39.75.14 ↔	Intervention vasculaire transluminale percutanée, autres vaisseaux, athérectomie
39.59.55 ↔	Autre réparation de la veine cave supérieure	39.75.15 ↔	Intervention vasculaire transluminale percutanée, autres vaisseaux, thrombolyse sélective
39.59.59 ↔	Autre réparation de vaisseaux thoraciques, autre	39.75.16 ↔	Intervention vasculaire transluminale percutanée, autres vaisseaux, thrombolyse sélective, assistance échographique
39.59.60 ↔	Autre réparation d'artères abdominales, SAP	39.76.10 ↔	Angioplastie percutanée à ballonnet de vaisseau(x) (extracrânien(s)) précérébral(aux)
39.59.61 ↔	Autre réparation de l'aorte abdominale	39.76.11 ↔	Angioplastie ou athérectomie percutanée de vaisseau(x) (extracrânien(s)) précérébral(aux) par lithotripsie
39.59.62 ↔	Autre réparation du tronc cœliaque	39.76.20 ↔	Angioplastie percutanée de vaisseau(x) (extracrânien(s)) précérébral(aux), système à lame rotative ou multilames
39.59.63 ↔	Autre réparation de l'artère gastrique	39.76.30 ↔	Angioplastie percutanée au laser de vaisseau(x) (extracrânien(s)) précérébral(aux)
39.59.64 ↔	Autre réparation de l'artère hépatique	39.76.40 ↔	Athérectomie percutanée de vaisseau(x) (extracrânien(s)) précérébral(aux)
39.59.65 ↔	Autre réparation de l'artère splénique	39.76.50 ↔	Thrombolyse percutanée sélective de vaisseaux extracrâniens de la tête et du cou
39.59.66 ↔	Autre réparation de l'artère rénale	39.76.62 ↔	Thrombectomie percutanée de vaisseau(x) extracrânien(s) assistée par stent
39.59.67 ↔	Autre réparation de l'artère mésentérique	39.76.69 ↔	Thrombectomie percutanée de vaisseau(x) (extracrânien(s)) précérébral(aux), autre
39.59.68 ↔	Autre réparation de l'artère iliaque	39.76.70 ↔	Extraction endovasculaire percutanée de corps étranger de vaisseaux extracrâniens de la tête et du cou
39.59.69 ↔	Autre réparation d'artères abdominales, autre	39.76.99 ↔	Intervention endovasculaire transluminale percutanée sur vaisseau(x) (extracrânien(s)) précérébral(aux), autre
39.59.70 ↔	Autre réparation de veines abdominales, SAP	39.77.00 ↔	Intervention endovasculaire transluminale percutanée sur vaisseau(x) intracrânien(s), SAP
39.59.71 ↔	Autre réparation de la veine cave inférieure	39.77.09 ↔	Intervention endovasculaire transluminale percutanée sur vaisseau(x) intracrânien(s), autre
39.59.72 ↔	Autre réparation de la veine iliaque	39.77.10 ↔	Angioplastie percutanée à ballonnet de vaisseau(x) intracrânien(s)
39.59.79 ↔	Autre réparation de veines abdominales, autre	39.77.20 ↔	Bladeangioplastie percutanée de vaisseau(x) intracrânien(s)
39.59.80 ↔	Autre réparation de vaisseaux de membre inférieur, SAP	39.77.30 ↔	Angioplastie percutanée au laser de vaisseau(x) intracrânien(s)
39.59.81 ↔	Autre réparation d'artères de membre inférieur	39.77.40 ↔	Athérectomie percutanée de vaisseau(x) intracrânien(s)
39.59.82 ↔	Autre réparation de la veine fémorale	39.77.50 ↔	Thrombolyse percutanée sélective de vaisseau(x) intracrânien(s)
39.59.83 ↔	Autre réparation de la veine poplitée	39.77.60 ↔	Thrombectomie percutanée de vaisseau(x) intracrânien(s), SAP
39.59.88 ↔	Autre réparation d'autres veines profondes du membre inférieur		
39.59.89 ↔	Autre réparation de vaisseaux de membre inférieur, autre		
39.59.90 ↔	Autre réparation de vaisseau, plastie de valves veineuses		
39.72.00 ↔	Réparation ou occlusion endovasculaire des vaisseaux de la tête et du cou, SAP		
39.72.09 ↔	Réparation ou occlusion endovasculaire des vaisseaux de la tête et du cou, autre		
39.72.10 ↔	Embolisation sélective de vaisseaux intracrâniens, SAP		
39.72.14 ↔	Embolisation sélective de vaisseaux intracrâniens, avec matériel embolisant adhésif		
39.72.15 ↔	Embolisation sélective de vaisseaux intracrâniens par plugs		
39.72.16 ↔	Embolisation sélective de vaisseaux intracrâniens avec coils		
39.72.17 ↔	Embolisation sélective de vaisseaux intracrâniens avec particules		
39.72.18 ↔	Embolisation sélective de vaisseaux intracrâniens avec liquides embolisants		
39.72.19 ↔	Embolisation sélective de vaisseaux intracrâniens, autre		
39.72.1A ↔	Embolisation sélective de vaisseaux intracrâniens par ballonnets (détachables) embolisants		
39.72.1B ↔	Embolisation sélective de vaisseaux intracrâniens par filtres [parapluie]		
39.72.20 ↔	Embolisation sélective de vaisseaux extracrâniens de la tête et du cou, SAP		
39.72.24 ↔	Embolisation sélective de vaisseaux extracrâniens de la tête et du cou, avec matériel embolisant adhésif		
39.72.25 ↔	Embolisation sélective de vaisseaux extracrâniens de la tête et du cou par plugs		

39.77.62 ↔	Thrombectomie percutanée de vaisseau(x) intracrânien(s) assistée par stent	39.79.68 ↔	Embolisation sélective par particules, vaisseaux rachidiens
39.77.69 ↔	Thrombectomie percutanée de vaisseau(x) intracrânien(s), autre	39.79.69 ↔	Embolisation sélective par particules, autres vaisseaux, autre
39.77.70 ↔	Extraction endovasculaire percutanée de corps étranger de vaisseau(x) intracrânien(s)	39.79.70 ↔	Fermeture d'artères par cathéter au laser, autres vaisseaux, SAP
39.77.80 ↔	Spasmyolyse intra-artérielle transluminale percutanée lors de vasospasmes cérébrovasculaires	39.79.71 ↔	Fermeture d'artères par cathéter au laser, artères du membre supérieur
39.79.21 ↔	Embolisation ou occlusion par coils, vaisseaux du membre supérieur	39.79.72 ↔	Fermeture d'artères par cathéter au laser, aorte
39.79.22 ↔	Embolisation ou occlusion par coils, aorte	39.79.74 ↔	Fermeture d'artères par cathéter au laser, vaisseaux thoraciques
39.79.24 ↔	Embolisation ou occlusion par coils, vaisseaux thoraciques	39.79.75 ↔	Fermeture d'artères par cathéter au laser, vaisseaux du membre inférieur
39.79.25 ↔	Embolisation ou occlusion par coils, vaisseaux viscéraux	39.79.76 ↔	Fermeture d'artères par cathéter au laser, vaisseaux viscéraux
39.79.26 ↔	Embolisation ou occlusion par coils, vaisseaux abdominaux et pelviens	39.79.77 ↔	Fermeture d'artères par cathéter au laser, vaisseaux abdominaux et pelviens
39.79.27 ↔	Embolisation ou occlusion par coils, vaisseaux du membre inférieur	39.79.79 ↔	Fermeture d'artères par cathéter au laser, autres vaisseaux, autre
39.79.28 ↔	Embolisation ou occlusion par coils, vaisseaux rachidiens	39.79.80 ↔	Fermeture d'artères par cathéter à radiofréquence, autres vaisseaux, SAP
39.79.29 ↔	Embolisation ou occlusion par coils, autres vaisseaux, autre	39.79.81 ↔	Fermeture d'artères par cathéter à radiofréquence, artères du membre supérieur
39.79.40 ↔	Embolisation sélective par ballonnets détachables, autres vaisseaux, SAP	39.79.82 ↔	Fermeture d'artères par cathéter à radiofréquence, aorte
39.79.41 ↔	Embolisation sélective par ballonnets détachables, vaisseaux du membre supérieur	39.79.84 ↔	Fermeture d'artères par cathéter à radiofréquence, vaisseaux thoraciques
39.79.42 ↔	Embolisation sélective par ballonnets détachables, aorte	39.79.85 ↔	Fermeture d'artères par cathéter à radiofréquence, vaisseaux du membre inférieur
39.79.44 ↔	Embolisation sélective par ballonnets détachables, vaisseaux thoraciques	39.79.86 ↔	Fermeture d'artères par cathéter à radiofréquence, vaisseaux viscéraux
39.79.45 ↔	Embolisation sélective par ballonnets détachables, vaisseaux viscéraux	39.79.87 ↔	Fermeture d'artères par cathéter à radiofréquence, vaisseaux abdominaux et pelviens
39.79.46 ↔	Embolisation sélective par ballonnets détachables, vaisseaux abdominaux et pelviens	39.79.89 ↔	Fermeture d'artères par cathéter à radiofréquence, autres vaisseaux, autre
39.79.47 ↔	Embolisation sélective par ballonnets détachables, vaisseaux rachidiens	39.79.A0 ↔	Embolisation sélective par plugs, autres vaisseaux, SAP
39.79.48 ↔	Embolisation sélective par ballonnets détachables, vaisseaux du membre inférieur	39.79.A1 ↔	Embolisation sélective par plugs, vaisseaux du membre supérieur
39.79.49 ↔	Embolisation sélective par ballonnets détachables, autres vaisseaux, autre	39.79.A2 ↔	Embolisation sélective par plugs, aorte
39.79.50 ↔	Embolisation sélective par filtres [parapluie], autres vaisseaux, SAP	39.79.A4 ↔	Embolisation sélective par plugs, vaisseaux thoraciques
39.79.51 ↔	Embolisation sélective par filtres [parapluie], vaisseaux du membre supérieur	39.79.A5 ↔	Embolisation sélective par plugs, vaisseaux viscéraux
39.79.52 ↔	Embolisation sélective par filtres [parapluie], aorte	39.79.A6 ↔	Embolisation sélective par plugs, vaisseaux abdominaux et pelviens
39.79.54 ↔	Embolisation sélective par filtres [parapluie], vaisseaux thoraciques	39.79.A7 ↔	Embolisation sélective par plugs, vaisseaux du membre inférieur
39.79.55 ↔	Embolisation sélective par filtres [parapluie], vaisseaux viscéraux	39.79.A8 ↔	Embolisation sélective par plugs, vaisseaux rachidiens
39.79.56 ↔	Embolisation sélective par filtres [parapluie], vaisseaux abdominaux et pelviens	39.79.A9 ↔	Embolisation sélective par plugs, autres vaisseaux, autre
39.79.57 ↔	Embolisation sélective par filtres [parapluie], vaisseaux du membre inférieur	39.7A.09 ↔	Implantation endovasculaire d'endoprothèses [stents grafts] dans d'autres vaisseaux, autre
39.79.58 ↔	Embolisation sélective par filtres [parapluie], vaisseaux rachidiens	39.7A.11 ↔	Implantation endovasculaire, iliaque, 1 stent, sans bras latéral
39.79.59 ↔	Embolisation sélective par filtres [parapluie], autres vaisseaux, autre	39.7A.12 ↔	Implantation endovasculaire, iliaque, 2 stents, sans bras latéral
39.79.60 ↔	Embolisation sélective par particules, autres vaisseaux, SAP	39.7A.13 ↔	Implantation endovasculaire, iliaque, 3 stents, sans bras latéral
39.79.61 ↔	Embolisation sélective par particules, vaisseaux du membre supérieur	39.7A.14 ↔	Implantation endovasculaire, iliaque, 4 stents, sans bras latéral
39.79.62 ↔	Embolisation sélective par particules, aorte	39.7A.15 ↔	Implantation endovasculaire, iliaque, 5 stents, sans bras latéral
39.79.64 ↔	Embolisation sélective par particules, vaisseaux thoraciques	39.7A.16 ↔	Implantation endovasculaire, iliaque, 6 stents et plus, sans bras latéral
39.79.65 ↔	Embolisation sélective par particules, vaisseaux viscéraux	39.7A.21 ↔	Implantation endovasculaire d'endoprothèses [stents grafts] dans les artères du bassin, iliaque, avec bras latéral
39.79.66 ↔	Embolisation sélective par particules, vaisseaux abdominaux et pelviens	39.7A.22 ↔	Implantation endovasculaire d'endoprothèses [stents grafts] dans l'artère du bassin, avec réparation d'une branche vasculaire par technique de greffe parallèle
39.79.67 ↔	Embolisation sélective par particules, vaisseaux du membre inférieur		

39.7A.22 ↔	Implantation endovasculaire d'endoprothèses [stents grafts] dans l'artère du bassin, avec réparation d'une branche vasculaire par technique de greffe parallèle	39.B1.27 ↔	Implantation transluminale (percutanée) de stents sans libération de substance médicamenteuse, artère carotide externe
39.7A.31 ↔	Implantation endovasculaire d'endoprothèses [stents grafts] dans la veine cave	39.B1.28 ↔	Implantation transluminale (percutanée) de stents sans libération de substance médicamenteuse, artère vertébrale extracrânienne
39.7A.31 ↔	Implantation endovasculaire d'endoprothèses [stents grafts] dans la veine cave	39.B1.31 ↔	Implantation transluminale (percutanée) de stents sans libération de substance médicamenteuse, vaisseaux de l'épaule et du bras
39.7A.32 ↔	Implantation endovasculaire d'endoprothèses [stents grafts] dans la veine porte	39.B1.51 ↔	Implantation transluminale (percutanée) de stents sans libération de substance médicamenteuse, vaisseaux de l'avant-bras
39.7A.32 ↔	Implantation endovasculaire d'endoprothèses [stents grafts] dans la veine porte	39.B1.71 ↔	Implantation transluminale (percutanée) de stents sans libération de substance médicamenteuse, aorte
39.7A.41 ↔	Implantation endovasculaire d'endoprothèses [stents grafts] dans des vaisseaux rénaux	39.B1.74 ↔	Implantation transluminale (percutanée) de stents sans libération de substance médicamenteuse, isthme aortique
39.7A.41 ↔	Implantation endovasculaire d'endoprothèses [stents grafts] dans des vaisseaux rénaux	39.B1.81 ↔	Implantation transluminale (percutanée) de stents sans libération de substance médicamenteuse, autres vaisseaux thoraciques
39.8X.10 ↔	Exploration du corps carotidien et d'autres corps vasculaires	39.B1.A4 ↔	Implantation transluminale (percutanée) de stents sans libération de substance médicamenteuse, artère pulmonaire
39.8X.11 ↔	Excision du corps carotidien et d'autres corps vasculaires	39.B1.C1 ↔	Implantation transluminale (percutanée) de stents sans libération de substance médicamenteuse, autres artères abdominales et pelviennes
39.8X.21 ↔	Révision sans remplacement de générateur d'impulsions pour activation du baroréflexe	39.B1.C3 ↔	Implantation transluminale (percutanée) de stents sans libération de substance médicamenteuse, artère iliaque
39.8X.22 ↔	Ablation de générateur d'impulsions pour activation du baroréflexe	39.B1.D1 ↔	Implantation transluminale (percutanée) de stents sans libération de substance médicamenteuse, vaisseaux viscéraux
39.8X.31 ↔	Révision sans remplacement d'électrode(s) pour activation du baroréflexe	39.B1.G1 ↔	Implantation transluminale (percutanée) de stents sans libération de substance médicamenteuse, artères de la cuisse
39.8X.32 ↔	Ablation d'électrode(s) pour activation du baroréflexe	39.B1.H1 ↔	Implantation transluminale (percutanée) de stents sans libération de substance médicamenteuse, vaisseaux de la jambe
39.8X.99 ↔	Opération du corps carotidien, du sinus carotidien et d'autres corps vasculaires, autre	39.B1.J3 ↔	Implantation transluminale (percutanée) de stents sans libération de substance médicamenteuse, veine pulmonaire
39.99.10 ↔	Aortopexie	39.B1.J7 ↔	Implantation transluminale (percutanée) de stents sans libération de substance médicamenteuse, veine cave
39.99.20 ↔	Opérations d'anomalies vasculaires congénitales, SAP	39.B1.JB ↔	Implantation transluminale (percutanée) de stents sans libération de substance médicamenteuse, autres veines abdominales et pelviennes
39.99.21 ↔	Opérations d'anomalie congénitale de l'isthme aortique (sténose) ou d'interruption de la crosse aortique	39.B1.JF ↔	Implantation transluminale (percutanée) de stents sans libération de substance médicamenteuse, veines de la cuisse
39.99.22 ↔	Opérations d'anomalie congénitale de l'artère ou de la veine pulmonaire ou d'une artère sous-clavière droite rétro-œsophagienne [arteria lusoria]	39.B1.JI ↔	Implantation transluminale (percutanée) de stents sans libération de substance médicamenteuse, veine porte
39.99.23 ↔	Opérations d'anomalies congénitales de la veine cave	39.B1.L1 ↔	Implantation transluminale (percutanée) de stents sans libération de substance médicamenteuse, vaisseaux rachidiens
39.99.24 ↔	Opération et unifocalisation de vaisseaux collatéraux congénitaux	39.B2.09 ↔	Implantation transluminale (percutanée) de stents avec libération de substance médicamenteuse, autre
39.99.30 ↔	Fermeture par cathéter du canal artériel de Botal, SAP	39.B2.11 ↔	Implantation transluminale (percutanée) de stents avec libération de substance médicamenteuse, vaisseaux intracrâniens
39.99.31 ↔	Fermeture par cathéter du canal artériel de Botal, avec coil	39.B2.22 ↔	Implantation transluminale (percutanée) de stents avec libération de substance médicamenteuse, artère carotide SAP
39.99.32 ↔	Fermeture par cathéter du canal artériel de Botal, avec obturateur d'Amplatz	39.B2.23 ↔	Implantation transluminale (percutanée) de stents avec libération de substance médicamenteuse, artère carotide interne extracrânienne
39.99.38 ↔	Fermeture par cathéter du canal artériel de Botal, autre	39.B2.25 ↔	Implantation transluminale (percutanée) de stents avec libération de substance médicamenteuse, artère carotide interne extracrânienne
39.99.39 ↔	Opérations d'autres anomalies vasculaires congénitales		
39.B1.09 ↔	Implantation transluminale (percutanée) de stents sans libération de substance médicamenteuse, autre		
39.B1.11 ↔	Implantation transluminale (percutanée) de stents sans libération de substance médicamenteuse, vaisseaux intracrâniens		
39.B1.22 ↔	Implantation transluminale (percutanée) de stents sans libération de substance médicamenteuse, artère carotide SAP		
39.B1.23 ↔	Implantation transluminale (percutanée) de stents sans libération de substance médicamenteuse, artère carotide commune		
39.B1.25 ↔	Implantation transluminale (percutanée) de stents sans libération de substance médicamenteuse, artère carotide interne extracrânienne		
39.B1.26 ↔	Implantation transluminale (percutanée) de stents sans libération de substance médicamenteuse, artère carotide interne extracrânienne avec artère carotide commune		

- 39.B2.26 ↔ Implantation transluminale (percutanée) de stents avec libération de substance médicamenteuse, artère carotide interne extracrânienne avec artère carotide commune
- 39.B2.27 ↔ Implantation transluminale (percutanée) de stents avec libération de substance médicamenteuse, artère carotide externe
- 39.B2.28 ↔ Implantation transluminale (percutanée) de stents avec libération de substance médicamenteuse, artère vertébrale extracrânienne
- 39.B2.31 ↔ Implantation transluminale (percutanée) de stents avec libération de substance médicamenteuse, vaisseaux de l'épaule et du bras
- 39.B2.51 ↔ Implantation transluminale (percutanée) de stents avec libération de substance médicamenteuse, vaisseaux de l'avant-bras
- 39.B2.71 ↔ Implantation transluminale (percutanée) de stents avec libération de substance médicamenteuse, aorte
- 39.B2.74 ↔ Implantation transluminale (percutanée) de stents avec libération de substance médicamenteuse, isthme aortique
- 39.B2.81 ↔ Implantation transluminale (percutanée) de stents avec libération de substance médicamenteuse, autres vaisseaux thoraciques
- 39.B2.A4 ↔ Implantation transluminale (percutanée) de stents avec libération de substance médicamenteuse, artère pulmonaire
- 39.B2.C1 ↔ Implantation transluminale (percutanée) de stents avec libération de substance médicamenteuse, autres artères abdominales et pelviennes
- 39.B2.C3 ↔ Implantation transluminale (percutanée) de stents avec libération de substance médicamenteuse, artère iliaque
- 39.B2.D1 ↔ Implantation transluminale (percutanée) de stents avec libération de substance médicamenteuse, vaisseaux viscéraux
- 39.B2.G1 ↔ Implantation transluminale (percutanée) de stents avec libération de substance médicamenteuse, artères de la cuisse
- 39.B2.H1 ↔ Implantation transluminale (percutanée) de stents avec libération de substance médicamenteuse, vaisseaux de la jambe
- 39.B2.J3 ↔ Implantation transluminale (percutanée) de stents avec libération de substance médicamenteuse, veine pulmonaire
- 39.B2.J7 ↔ Implantation transluminale (percutanée) de stents avec libération de substance médicamenteuse, veine cave
- 39.B2.JB ↔ Implantation transluminale (percutanée) de stents avec libération de substance médicamenteuse, autres veines abdominales et pelviennes
- 39.B2.JF ↔ Implantation transluminale (percutanée) de stents avec libération de substance médicamenteuse, veines de la cuisse
- 39.B2.JI ↔ Implantation transluminale (percutanée) de stents avec libération de substance médicamenteuse, veine porte
- 39.B2.L1 ↔ Implantation transluminale (percutanée) de stents avec libération de substance médicamenteuse, vaisseaux rachidiens
- 39.B3.09 ↔ Implantation transluminale (percutanée) de stents couverts sans libération de substance médicamenteuse, autre
- 39.B3.11 ↔ Implantation transluminale (percutanée) de stents couverts sans libération de substance médicamenteuse, vaisseaux intracrâniens
- 39.B3.22 ↔ Implantation transluminale (percutanée) de stents couverts sans libération de substance médicamenteuse, artère carotide SAP
- 39.B3.23 ↔ Implantation transluminale (percutanée) de stents couverts sans libération de substance médicamenteuse, artère carotide commune
- 39.B3.25 ↔ Implantation transluminale (percutanée) de stents couverts sans libération de substance médicamenteuse, artère carotide interne extracrânienne
- 39.B3.26 ↔ Implantation transluminale (percutanée) de stents couverts sans libération de substance médicamenteuse, artère carotide interne extracrânienne avec artère carotide commune
- 39.B3.27 ↔ Implantation transluminale (percutanée) de stents couverts sans libération de substance médicamenteuse, artère carotide externe
- 39.B3.28 ↔ Implantation transluminale (percutanée) de stents couverts sans libération de substance médicamenteuse, artère vertébrale extracrânienne
- 39.B3.31 ↔ Implantation transluminale (percutanée) de stents couverts sans libération de substance médicamenteuse, vaisseaux de l'épaule et du bras
- 39.B3.51 ↔ Implantation transluminale (percutanée) de stents couverts sans libération de substance médicamenteuse, vaisseaux de l'avant-bras
- 39.B3.81 ↔ Implantation transluminale (percutanée) de stents couverts par voie transluminale percutanée sans libération de substance médicamenteuse, autres vaisseaux thoraciques
- 39.B3.C1 ↔ Implantation transluminale (percutanée) de stents couverts sans libération de substance médicamenteuse, autres artères abdominales et pelviennes
- 39.B3.C3 ↔ Implantation transluminale (percutanée) de stents couverts sans libération de substance médicamenteuse, artère iliaque
- 39.B3.D1 ↔ Implantation transluminale (percutanée) de stents couverts sans libération de substance médicamenteuse, vaisseaux viscéraux
- 39.B3.G1 ↔ Implantation transluminale (percutanée) de stents couverts sans libération de substance médicamenteuse, artères de la cuisse
- 39.B3.H1 ↔ Implantation transluminale (percutanée) de stents couverts sans libération de substance médicamenteuse, vaisseaux de la jambe
- 39.B3.J7 ↔ Implantation transluminale (percutanée) de stents couverts sans libération de substance médicamenteuse, veine cave
- 39.B3.JB ↔ Implantation transluminale (percutanée) de stents couverts sans libération de substance médicamenteuse, autres veines abdominales et pelviennes
- 39.B3.JF ↔ Implantation transluminale (percutanée) de stents couverts sans libération de substance médicamenteuse, veines de la cuisse
- 39.B3.JI ↔ Implantation transluminale (percutanée) de stents couverts sans libération de substance médicamenteuse, veine porte
- 39.B3.L1 ↔ Implantation transluminale (percutanée) de stents couverts sans libération de substance médicamenteuse, vaisseaux rachidiens
- 39.B4.09 ↔ Implantation transluminale (percutanée) de stents couverts avec libération de substance médicamenteuse, autre
- 39.B4.11 ↔ Implantation transluminale (percutanée) de stents couverts avec libération de substance médicamenteuse, vaisseaux intracrâniens
- 39.B4.22 ↔ Implantation transluminale (percutanée) de stents couverts avec libération de substance médicamenteuse, artère carotide SAP
- 39.B4.23 ↔ Implantation transluminale (percutanée) de stents couverts avec libération de substance médicamenteuse, artère carotide commune

- 39.B4.25 ↔ Implantation transluminale (percutanée) de stents couverts avec libération de substance médicamenteuse, artère carotide interne extracrânienne
- 39.B4.26 ↔ Implantation transluminale (percutanée) de stents couverts avec libération de substance médicamenteuse, artère carotide interne extracrânienne avec artère carotide commune
- 39.B4.27 ↔ Implantation transluminale (percutanée) de stents couverts avec libération de substance médicamenteuse, artère carotide externe
- 39.B4.28 ↔ Implantation transluminale (percutanée) de stents couverts avec libération de substance médicamenteuse, artère vertébrale extracrânienne
- 39.B4.31 ↔ Implantation transluminale (percutanée) de stents couverts avec libération de substance médicamenteuse, vaisseaux de l'épaule et du bras
- 39.B4.51 ↔ Implantation transluminale (percutanée) de stents couverts avec libération de substance médicamenteuse, vaisseaux de l'avant-bras
- 39.B4.81 ↔ Implantation transluminale (percutanée) de stents couverts avec libération de substance médicamenteuse, autres vaisseaux thoraciques
- 39.B4.C1 ↔ Implantation transluminale (percutanée) de stents couverts avec libération de substance médicamenteuse, autres artères abdominales et pelviennes
- 39.B4.C3 ↔ Implantation transluminale (percutanée) de stents couverts avec libération de substance médicamenteuse, artère iliaque
- 39.B4.D1 ↔ Implantation transluminale (percutanée) de stents couverts avec libération de substance médicamenteuse, vaisseaux viscéraux
- 39.B4.G1 ↔ Implantation transluminale (percutanée) de stents couverts avec libération de substance médicamenteuse, artères de la cuisse
- 39.B4.H1 ↔ Implantation transluminale (percutanée) de stents couverts avec libération de substance médicamenteuse, vaisseaux de la jambe
- 39.B4.J7 ↔ Implantation transluminale (percutanée) de stents couverts avec libération de substance médicamenteuse, veine cave
- 39.B4.JB ↔ Implantation transluminale (percutanée) de stents couverts avec libération de substance médicamenteuse, autres veines abdominales et pelviennes
- 39.B4.JF ↔ Implantation transluminale (percutanée) de stents couverts avec libération de substance médicamenteuse, veines de la cuisse
- 39.B4.JI ↔ Implantation transluminale (percutanée) de stents couverts avec libération de substance médicamenteuse, veine porte
- 39.B4.L1 ↔ Implantation transluminale (percutanée) de stents couverts avec libération de substance médicamenteuse, vaisseaux rachidiens
- 39.B5.09 ↔ Implantation transluminale (percutanée) de stents Cheatham-Platinum non couverts, autre
- 39.B5.11 ↔ Implantation transluminale (percutanée) de stents Cheatham-Platinum non couverts, vaisseaux intracrâniens
- 39.B5.22 ↔ Implantation transluminale (percutanée) de stents Cheatham-Platinum non couverts, artère carotide SAP
- 39.B5.23 ↔ Implantation transluminale (percutanée) de stents Cheatham-Platinum non couverts, artère carotide commune
- 39.B5.25 ↔ Implantation transluminale (percutanée) de stents Cheatham-Platinum non couverts, artère carotide interne extracrânienne
- 39.B5.26 ↔ Implantation transluminale (percutanée) de stents Cheatham-Platinum non couverts, artère carotide interne extracrânienne avec artère carotide commune
- 39.B5.27 ↔ Implantation transluminale (percutanée) de stents Cheatham-Platinum non couverts, artère carotide externe
- 39.B5.31 ↔ Implantation transluminale (percutanée) de stents Cheatham-Platinum non couverts avec libération de substance médicamenteuse, vaisseaux de l'épaule et du bras
- 39.B5.51 ↔ Implantation transluminale (percutanée) de stents Cheatham-Platinum non couverts avec libération de substance médicamenteuse, vaisseaux de l'avant-bras
- 39.B5.71 ↔ Implantation transluminale (percutanée) de stents Cheatham-Platinum non couverts, aorte
- 39.B5.74 ↔ Implantation transluminale (percutanée) de stents Cheatham-Platinum non couverts, isthme aortique
- 39.B5.81 ↔ Implantation transluminale (percutanée) de stents Cheatham-Platinum non couverts, autres vaisseaux thoraciques
- 39.B5.C1 ↔ Implantation transluminale (percutanée) de stents Cheatham-Platinum non couverts, autres artères abdominales et pelviennes
- 39.B5.C3 ↔ Implantation transluminale (percutanée) de stents Cheatham-Platinum non couverts, artère iliaque
- 39.B5.D1 ↔ Implantation transluminale (percutanée) de stents Cheatham-Platinum non couverts, vaisseaux viscéraux
- 39.B5.G1 ↔ Implantation transluminale (percutanée) de stents Cheatham-Platinum non couverts, artères de la cuisse
- 39.B5.H1 ↔ Implantation transluminale (percutanée) de stents Cheatham-Platinum non couverts, vaisseaux de la jambe
- 39.B5.J7 ↔ Implantation transluminale (percutanée) de stents Cheatham-Platinum non couverts, veine cave
- 39.B5.JB ↔ Implantation transluminale (percutanée) de stents Cheatham-Platinum non couverts, autres veines abdominales et pelviennes
- 39.B5.JF ↔ Implantation transluminale (percutanée) de stents Cheatham-Platinum non couverts, veines de la cuisse
- 39.B5.JI ↔ Implantation transluminale (percutanée) de stents Cheatham-Platinum non couverts, veine porte
- 39.B5.L1 ↔ Implantation transluminale (percutanée) de stents Cheatham-Platinum non couverts, vaisseaux rachidiens
- 39.B6.09 ↔ Implantation transluminale (percutanée) de stents Cheatham-Platinum couverts, autre
- 39.B6.11 ↔ Implantation transluminale (percutanée) de stents Cheatham-Platinum couverts, vaisseaux intracrâniens
- 39.B6.22 ↔ Implantation transluminale (percutanée) de stents Cheatham-Platinum couverts, artère carotide SAP
- 39.B6.23 ↔ Implantation transluminale (percutanée) de stents Cheatham-Platinum couverts, artère carotide commune
- 39.B6.25 ↔ Implantation transluminale (percutanée) de stents Cheatham-Platinum couverts, artère carotide interne extracrânienne
- 39.B6.26 ↔ Implantation transluminale (percutanée) de stents Cheatham-Platinum couverts, artère carotide interne extracrânienne avec artère carotide commune
- 39.B6.27 ↔ Implantation transluminale (percutanée) de stents Cheatham-Platinum couverts, artère carotide externe

- 39.B6.31 ↔ Implantation transluminale (percutanée) de stents Cheatham-Platinum couverts avec libération de substance médicamenteuse, vaisseaux de l'épaule et du bras
- 39.B6.51 ↔ Implantation transluminale (percutanée) de stents Cheatham-Platinum couverts avec libération de substance médicamenteuse, vaisseaux de l'avant-bras
- 39.B6.71 ↔ Implantation transluminale (percutanée) de stents Cheatham-Platinum couverts, aorte
- 39.B6.74 ↔ Implantation transluminale (percutanée) de stents Cheatham-Platinum couverts, isthme aortique
- 39.B6.81 ↔ Implantation transluminale (percutanée) de stents Cheatham-Platinum couverts, autres vaisseaux thoraciques
- 39.B6.C1 ↔ Implantation transluminale (percutanée) de stents Cheatham-Platinum couverts, autres artères abdominales et pelviennes
- 39.B6.C3 ↔ Implantation transluminale (percutanée) de stents Cheatham-Platinum couverts, artère iliaque
- 39.B6.D1 ↔ Implantation transluminale (percutanée) de stents Cheatham-Platinum couverts, vaisseaux viscéraux
- 39.B6.G1 ↔ Implantation transluminale (percutanée) de stents Cheatham-Platinum couverts, artères de la cuisse
- 39.B6.H1 ↔ Implantation transluminale (percutanée) de stents Cheatham-Platinum couverts, vaisseaux de la jambe
- 39.B6.J7 ↔ Implantation transluminale (percutanée) de stents Cheatham-Platinum couverts, veine cave
- 39.B6.JB ↔ Implantation transluminale (percutanée) de stents Cheatham-Platinum couverts, autres veines abdominales et pelviennes
- 39.B6.JF ↔ Implantation transluminale (percutanée) de stents Cheatham-Platinum couverts, veines de la cuisse
- 39.B6.JI ↔ Implantation transluminale (percutanée) de stents Cheatham-Platinum couverts, veine porte
- 39.B6.L1 ↔ Implantation transluminale (percutanée) de stents Cheatham-Platinum couverts, vaisseaux rachidiens
- 39.B7.09 ↔ Implantation transluminale (percutanée) de stents à grand lumen non couverts, autre
- 39.B7.11 ↔ Implantation transluminale (percutanée) de stents à grand lumen non couverts, vaisseaux intracrâniens
- 39.B7.22 ↔ Implantation transluminale (percutanée) de stents à grand lumen non couverts, artère carotide SAP
- 39.B7.23 ↔ Implantation transluminale (percutanée) de stents à grand lumen non couverts, artère carotide commune
- 39.B7.25 ↔ Implantation transluminale (percutanée) de stents à grand lumen non couverts, artère carotide interne extracrânienne
- 39.B7.26 ↔ Implantation transluminale (percutanée) de stents à grand lumen non couverts, artère carotide interne extracrânienne avec artère carotide commune
- 39.B7.27 ↔ Implantation transluminale (percutanée) de stents à grand lumen non couverts, artère carotide externe
- 39.B7.28 ↔ Implantation transluminale (percutanée) de stents à grand lumen non couverts, artère vertébrale extracrânienne
- 39.B7.31 ↔ Implantation transluminale (percutanée) de stents à grand lumen non couverts, vaisseaux de l'épaule et du bras
- 39.B7.51 ↔ Implantation transluminale (percutanée) de stents à grand lumen non couverts, vaisseaux de l'avant-bras
- 39.B7.71 ↔ Implantation transluminale (percutanée) de stents à grand lumen non couverts, aorte
- 39.B7.74 ↔ Implantation transluminale (percutanée) de stents à grand lumen non couverts, isthme aortique
- 39.B7.81 ↔ Implantation transluminale (percutanée) de stents à grand lumen non couverts, autres vaisseaux thoraciques
- 39.B7.A4 ↔ Implantation transluminale (percutanée) de stents à grand lumen non couverts, artère pulmonaire
- 39.B7.C1 ↔ Implantation transluminale (percutanée) de stents à grand lumen non couverts, autres artères abdominales et pelviennes
- 39.B7.C3 ↔ Implantation transluminale (percutanée) de stents à grand lumen non couverts, artère iliaque
- 39.B7.D1 ↔ Implantation transluminale (percutanée) de stents à grand lumen non couverts, vaisseaux viscéraux
- 39.B7.G1 ↔ Implantation transluminale (percutanée) de stents à grand lumen non couverts, artères de la cuisse
- 39.B7.H1 ↔ Implantation transluminale (percutanée) de stents à grand lumen non couverts, vaisseaux de la jambe
- 39.B7.J3 ↔ Implantation transluminale (percutanée) de stents à grand lumen non couverts, veine pulmonaire
- 39.B7.J7 ↔ Implantation transluminale (percutanée) de stents à grand lumen non couverts, veine cave
- 39.B7.JB ↔ Implantation transluminale (percutanée) de stents à grand lumen non couverts, autres veines abdominales et pelviennes
- 39.B7.JF ↔ Implantation transluminale (percutanée) de stents à grand lumen non couverts, veines de la cuisse
- 39.B7.JI ↔ Implantation transluminale (percutanée) de stents à grand lumen non couverts, veine porte
- 39.B7.L1 ↔ Implantation transluminale (percutanée) de stents à grand lumen non couverts, vaisseaux rachidiens
- 39.B8.09 ↔ Implantation transluminale (percutanée) de stents à grand lumen couverts, autre
- 39.B8.11 ↔ Implantation transluminale (percutanée) de stents à grand lumen couverts, vaisseaux intracrâniens
- 39.B8.22 ↔ Implantation transluminale (percutanée) de stents à grand lumen couverts, artère carotide SAP
- 39.B8.23 ↔ Implantation transluminale (percutanée) de stents à grand lumen couverts, artère carotide commune
- 39.B8.25 ↔ Implantation transluminale (percutanée) de stents à grand lumen couverts, artère carotide interne extracrânienne
- 39.B8.26 ↔ Implantation transluminale (percutanée) de stents à grand lumen couverts, artère carotide interne extracrânienne avec artère carotide commune
- 39.B8.27 ↔ Implantation transluminale (percutanée) de stents à grand lumen couverts, artère carotide externe
- 39.B8.28 ↔ Implantation transluminale (percutanée) de stents à grand lumen couverts, artère vertébrale extracrânienne
- 39.B8.31 ↔ Implantation transluminale (percutanée) de stents à grand lumen couverts, vaisseaux de l'épaule et du bras
- 39.B8.51 ↔ Implantation transluminale (percutanée) de stents à grand lumen couverts, vaisseaux de l'avant-bras
- 39.B8.71 ↔ Implantation transluminale (percutanée) de stents à grand lumen couverts, aorte
- 39.B8.74 ↔ Implantation transluminale (percutanée) de stents à grand lumen couverts, isthme aortique
- 39.B8.81 ↔ Implantation transluminale (percutanée) de stents à grand lumen couverts, autres vaisseaux thoraciques
- 39.B8.A4 ↔ Implantation transluminale (percutanée) de stents à grand lumen couverts, artère pulmonaire
- 39.B8.C1 ↔ Implantation transluminale (percutanée) de stents à grand lumen couverts, autres artères abdominales et pelviennes
- 39.B8.C3 ↔ Implantation transluminale (percutanée) de stents à grand lumen couverts, artère iliaque
- 39.B8.D1 ↔ Implantation transluminale (percutanée) de stents à grand lumen couverts, vaisseaux viscéraux
- 39.B8.G1 ↔ Implantation transluminale (percutanée) de stents à grand lumen couverts, artères de la cuisse
- 39.B8.H1 ↔ Implantation transluminale (percutanée) de stents à grand lumen couverts, vaisseaux de la jambe
- 39.B8.J3 ↔ Implantation transluminale (percutanée) de stents à grand lumen couverts, veine pulmonaire
- 39.B8.J7 ↔ Implantation transluminale (percutanée) de stents à grand lumen couverts, veine cave

39.B8.JB ↔	Implantation transluminale (percutanée) de stents à grand lumen couverts, autres veines abdominales et pelviennes	39.BH.25 ↔	Implantation transluminale (percutanée) de stents pour modulation du flux lors d'anévrismes, artère carotide interne extracrânienne
39.B8.JF ↔	Implantation transluminale (percutanée) de stents à grand lumen couverts, veines de la cuisse	39.BH.26 ↔	Implantation transluminale (percutanée) de stents pour modulation du flux lors d'anévrismes, artère carotide interne extracrânienne avec artère carotide commune
39.B8.JI ↔	Implantation transluminale (percutanée) de stents à grand lumen couverts, veine porte	39.BH.27 ↔	Implantation transluminale (percutanée) de stents pour modulation du flux lors d'anévrismes, artère carotide externe
39.B8.L1 ↔	Implantation transluminale (percutanée) de stents à grand lumen couverts, vaisseaux rachidiens	39.BH.28 ↔	Implantation transluminale (percutanée) de stents pour modulation du flux lors d'anévrismes, artère vertébrale extracrânienne
39.BA.09 ↔	Implantation transluminale (percutanée) de stents à potentiel de croissance non couverts, autre	39.BH.31 ↔	Implantation transluminale (percutanée) de stents pour modulation du flux lors d'anévrismes, vaisseaux de l'épaule et du bras
39.BA.A4 ↔	Implantation transluminale (percutanée) de stents à potentiel de croissance non couverts, artère pulmonaire	39.BH.51 ↔	Implantation transluminale (percutanée) de stents pour modulation du flux lors d'anévrismes, vaisseaux de l'avant-bras
39.BA.J3 ↔	Implantation transluminale (percutanée) de stents à potentiel de croissance non couverts, veine pulmonaire	39.BH.71 ↔	Implantation transluminale (percutanée) de stents pour modulation du flux lors d'anévrismes, aorte
39.BB.09 ↔	Implantation transluminale (percutanée) de stents à potentiel de croissance couverts, autre	39.BH.74 ↔	Implantation transluminale (percutanée) de stents pour modulation du flux lors d'anévrismes, isthme de l'aorte
39.BB.A4 ↔	Implantation transluminale (percutanée) de stents à potentiel de croissance couverts, artère pulmonaire	39.BH.81 ↔	Implantation transluminale (percutanée) de stents pour modulation du flux lors d'anévrismes, autres vaisseaux thoraciques
39.BB.J3 ↔	Implantation transluminale (percutanée) de stents à potentiel de croissance couverts, veine pulmonaire	39.BH.C1 ↔	Implantation transluminale (percutanée) de stents pour modulation du flux lors d'anévrismes, autres artères abdominales et pelviennes
39.BE ↔	Implantation transluminale (percutanée) d'un stent auto-expansible de bifurcation, intracrânienne	39.BH.C3 ↔	Implantation transluminale (percutanée) de stents pour modulation du flux lors d'anévrismes, artère iliaque
39.BF.09 ↔	Implantation transluminale (percutanée) de micro-stents auto-expansibles, autre	39.BH.D1 ↔	Implantation transluminale (percutanée) de stents pour modulation du flux lors d'anévrismes, vaisseaux viscéraux
39.BF.11 ↔	Implantation transluminale (percutanée) de micro-stents auto-expansibles, vaisseaux intracrâniens	39.BH.G1 ↔	Implantation transluminale (percutanée) de stents pour modulation du flux lors d'anévrismes, artères de la cuisse
39.BF.51 ↔	Implantation transluminale (percutanée) de micro-stents auto-expansibles, vaisseaux de l'avant-bras	39.BH.H1 ↔	Implantation transluminale (percutanée) de stents pour modulation du flux lors d'anévrismes, vaisseaux de la jambe
39.BF.H1 ↔	Implantation transluminale (percutanée) de micro-stents auto-expansibles, vaisseaux de la jambe	39.BH.J7 ↔	Implantation transluminale (percutanée) de stents pour modulation du flux lors d'anévrismes, veine cave
39.BG.09 ↔	Implantation transluminale (percutanée) de stents en nitinol à maillage monobrin, autre	39.BH.JB ↔	Implantation transluminale (percutanée) de stents pour modulation du flux lors d'anévrismes, autres veines abdominales et pelviennes
39.BG.31 ↔	Implantation transluminale (percutanée) de stents en nitinol à maillage monobrin, vaisseaux de l'épaule et du bras	39.BH.JF ↔	Implantation transluminale (percutanée) de stents pour modulation du flux lors d'anévrismes, veines de la cuisse
39.BG.81 ↔	Implantation transluminale (percutanée) de stents en nitinol à maillage monobrin, autres vaisseaux thoraciques	39.BH.JI ↔	Implantation transluminale (percutanée) de stents pour modulation du flux lors d'anévrismes, veine porte
39.BG.C1 ↔	Implantation transluminale (percutanée) de stents en nitinol à maillage monobrin, autres artères abdominales et pelviennes	39.BH.L1 ↔	Implantation transluminale (percutanée) de stents pour modulation du flux lors d'anévrismes, vaisseaux rachidiens
39.BG.C3 ↔	Implantation transluminale (percutanée) de stents en nitinol à maillage monobrin, artère iliaque		
39.BG.G1 ↔	Implantation transluminale (percutanée) de stents en nitinol à maillage monobrin, artères de la cuisse		
39.BG.H1 ↔	Implantation transluminale (percutanée) de stents en nitinol à maillage monobrin, vaisseaux de la jambe		
39.BH.09 ↔	Implantation transluminale (percutanée) de stents pour modulation du flux lors d'anévrismes, autre		
39.BH.11 ↔	Implantation transluminale (percutanée) de stents pour modulation du flux lors d'anévrismes, vaisseaux intracrâniens		
39.BH.22 ↔	Implantation transluminale (percutanée) de stents pour modulation du flux lors d'anévrismes, artère carotide SAP		
39.BH.23 ↔	Implantation transluminale (percutanée) de stents pour modulation du flux lors d'anévrismes, artère carotide commune		

Procédure F28-3

27.55.00 ↔	Grefe de peau totale de la lèvre et de la bouche, SAP	86.6A.1A ↔	Grefe autologue de peau totale, non étendue, aux fesses
27.55.10 ↔	Grefe de peau totale de la lèvre et de la bouche, non étendue	86.6A.1B ↔	Grefe autologue de peau totale, non étendue, à la cuisse et au genou
27.55.20 ↔	Grefe de peau totale de la lèvre et de la bouche, étendue	86.6A.1C ↔	Grefe autologue de peau totale, non étendue, à la jambe
27.55.99 ↔	Grefe de peau totale de la lèvre et de la bouche, autre	86.6A.1D ↔	Grefe autologue de peau totale, non étendue, au pied
27.56.10 ↔	Grefe de peau d'épaisseur partielle de la lèvre et de la bouche, non étendue	86.6A.21 ↔	Grefe autologue de peau totale, étendue, à la tête
27.56.20 ↔	Grefe de peau d'épaisseur partielle de la lèvre et de la bouche, étendue	86.6A.22 ↔	Grefe autologue de peau totale, étendue, au cou
27.56.30 ↔	Hétérogrefe de peau à la lèvre, non étendue	86.6A.23 ↔	Grefe autologue de peau totale, étendue, à l'épaule et à l'aisselle
27.56.40 ↔	Hétérogrefe de peau à la lèvre, étendue	86.6A.24 ↔	Grefe autologue de peau totale, étendue, au bras et au coude
27.56.50 ↔	Homogrefe de peau à la lèvre, non étendue	86.6A.25 ↔	Grefe autologue de peau totale, étendue, à l'avant-bras
27.56.60 ↔	Homogrefe de peau à la lèvre, étendue	86.6A.27 ↔	Grefe autologue de peau totale, étendue, à la paroi thoracique et au dos
27.56.99 ↔	Autre greffe de peau de la lèvre et de la bouche, autre	86.6A.28 ↔	Grefe autologue de peau totale, étendue, à l'abdomen et à l'aîne
86.6A.11 ↔	Grefe autologue de peau totale, non étendue, à la tête	86.6A.2A ↔	Grefe autologue de peau totale, étendue, aux fesses
86.6A.12 ↔	Grefe autologue de peau totale, non étendue, au cou	86.6A.2B ↔	Grefe autologue de peau totale, étendue, à la cuisse et au genou
86.6A.13 ↔	Grefe autologue de peau totale, non étendue, à l'épaule et à l'aisselle	86.6A.2C ↔	Grefe autologue de peau totale, étendue, à la jambe
86.6A.14 ↔	Grefe autologue de peau totale, non étendue, au bras et au coude	86.6A.2D ↔	Grefe autologue de peau totale, étendue, au pied
86.6A.15 ↔	Grefe autologue de peau totale, non étendue, à l'avant-bras	86.6B.16 ↔	Grefe autologue de peau d'épaisseur partielle, non étendue, à la main
86.6A.17 ↔	Grefe autologue de peau totale, non étendue, à la paroi thoracique et au dos	86.6B.26 ↔	Grefe autologue de peau d'épaisseur partielle, étendue, à la main
86.6A.18 ↔	Grefe autologue de peau totale, non étendue, à l'abdomen et à l'aîne		

ADRG F30**Opération pour malformation cardiaque complexe de naissance ou traitement hybride infantile**

Procédure dans le tableau F30-2 ou diagnostic principal dans le tableau F30-1 et procédure dans le tableau F30-3 ou au moins une procédure dans le tableau F30-4 et Âge < 16 ans

DRG F30Z**Opération pour malformation cardiaque complexe de naissance ou traitement hybride infantile****Diagnostic F30-1**

Q20.0	Tronc artériel commun	Q20.8	Autres malformations congénitales des cavités et des orifices cardiaques
Q20.1	Ventricule droit à double issue [Double outlet right ventricle]	Q22.0	Atrésie de la valve pulmonaire
Q20.2	Ventricule gauche à double issue [Double outlet left ventricle]	Q22.6	Hypoplasie du cœur droit
Q20.3	Communication ventriculo-auriculaire discordante	Q23.4	Hypoplasie du cœur gauche
Q20.4	Ventricule à double issue [Double inlet ventricle]	Q25.2	Atrésie de l'aorte
Q20.5	Communication auriculo-ventriculaire discordante	Q25.5	Atrésie de l'artère pulmonaire
Q20.6	Isomérisme des auricules cardiaques	Q26.2	Retour veineux pulmonaire anormal total

Procédure F30-2

35.81 ↔	Correction totale de la tétralogie de Fallot	35.F3.00 ↔	Remplacement de la valve pulmonaire par prothèse valvulaire ou prothèse vasculaire avec valve, SAP
35.82 ↔	Correction de retour (connexion) veineux pulmonaire anormal total	35.F3.09 ↔	Remplacement de la valve pulmonaire par prothèse valvulaire ou prothèse vasculaire avec valve, autre
35.83 ↔	Correction totale de tronc artériel commun (truncus arteriosus)	35.F3.11 ↔	Remplacement de la valve pulmonaire par allogreffe [homogreffe], avec sternotomie totale comme voie d'abord
35.84 ↔	Correction totale de transposition de gros vaisseaux, NCA		
35.85 ↔	Intervention de Norwood de type I		

35.F3.12 ↔	Remplacement de la valve pulmonaire par allogreffe [homogreffe], avec thoracotomie mini-invasive (sternotomie partielle supérieure, thoracotomie latérale) comme voie d'abord	35.H3.22 ↔	Retrait d'une prothèse valvulaire pulmonaire ainsi qu'implantation d'une xéno greffe (bioprothèse), avec thoracotomie mini-invasive (sternotomie partielle supérieure, thoracotomie latérale) comme voie d'abord
35.F3.21 ↔	Remplacement de la valve pulmonaire par xéno greffe (bioprothèse), avec sternotomie totale comme voie d'abord	35.H3.31 ↔	Retrait d'une prothèse valvulaire pulmonaire ainsi qu'implantation d'une xéno greffe, sans stent, avec sternotomie totale comme voie d'abord
35.F3.22 ↔	Remplacement de la valve pulmonaire par xéno greffe (bioprothèse), avec thoracotomie mini-invasive (sternotomie partielle supérieure, thoracotomie latérale) comme voie d'abord	35.H3.32 ↔	Retrait d'une prothèse valvulaire pulmonaire ainsi qu'implantation d'une xéno greffe, sans stent, avec thoracotomie mini-invasive (sternotomie partielle supérieure, thoracotomie latérale) comme voie d'abord
35.F3.31 ↔	Remplacement de la valve pulmonaire par xéno greffe, sans stent, avec sternotomie totale comme voie d'abord	35.H3.51 ↔	Retrait d'une prothèse valvulaire pulmonaire ainsi qu'implantation d'une prothèse mécanique, avec sternotomie totale comme voie d'abord
35.F3.32 ↔	Remplacement de la valve pulmonaire par xéno greffe, sans stent, avec thoracotomie mini-invasive (sternotomie partielle supérieure, thoracotomie latérale) comme voie d'abord	35.H3.52 ↔	Retrait d'une prothèse valvulaire pulmonaire ainsi qu'implantation d'une prothèse mécanique, avec thoracotomie mini-invasive (sternotomie partielle supérieure, thoracotomie latérale) comme voie d'abord
35.F3.51 ↔	Remplacement de la valve pulmonaire par prothèse mécanique, avec sternotomie totale comme voie d'abord	35.H3.61 ↔	Retrait d'une prothèse valvulaire pulmonaire ainsi qu'implantation d'une prothèse vasculaire avec valve, biologique, avec sternotomie totale comme voie d'abord
35.F3.52 ↔	Remplacement de la valve pulmonaire par prothèse mécanique, avec thoracotomie mini-invasive (sternotomie partielle supérieure, thoracotomie latérale) comme voie d'abord	35.H3.62 ↔	Retrait d'une prothèse valvulaire pulmonaire ainsi qu'implantation d'une prothèse vasculaire avec valve, biologique avec thoracotomie mini-invasive (sternotomie partielle supérieure, thoracotomie latérale) comme voie d'abord
35.F3.61 ↔	Remplacement de la valve pulmonaire par prothèse vasculaire avec valve, biologique, avec sternotomie totale comme voie d'abord	35.H3.71 ↔	Retrait d'une prothèse valvulaire pulmonaire ainsi qu'implantation d'une prothèse vasculaire avec valve, mécanique, avec sternotomie totale comme voie d'abord
35.F3.62 ↔	Remplacement de la valve pulmonaire par prothèse vasculaire avec valve, biologique avec thoracotomie mini-invasive (sternotomie partielle supérieure, thoracotomie latérale) comme voie d'abord	35.H3.72 ↔	Retrait d'une prothèse valvulaire pulmonaire ainsi qu'implantation d'une prothèse vasculaire avec valve, mécanique, avec thoracotomie mini-invasive (sternotomie partielle supérieure, thoracotomie latérale) comme voie d'abord
35.F3.71 ↔	Remplacement de la valve pulmonaire par prothèse vasculaire avec valve, mécanique, avec sternotomie totale comme voie d'abord	35.H3.81 ↔	Retrait d'une prothèse valvulaire pulmonaire ainsi qu'implantation d'une allogreffe décellularisée [homogreffe], avec sternotomie totale comme voie d'abord
35.F3.72 ↔	Remplacement de la valve pulmonaire par prothèse vasculaire avec valve, mécanique, avec thoracotomie mini-invasive (sternotomie partielle supérieure, thoracotomie latérale) comme voie d'abord	35.H3.82 ↔	Retrait d'une prothèse valvulaire pulmonaire ainsi qu'implantation d'une allogreffe décellularisée [homogreffe], avec thoracotomie mini-invasive (sternotomie partielle supérieure, thoracotomie latérale) comme voie d'abord
35.F3.81 ↔	Remplacement de la valve pulmonaire par allogreffe décellularisée [homogreffe], avec sternotomie totale comme voie d'abord	37.99.21 ↔	Réparation d'un ventricule droit à double issue de type Fallot
35.F3.82 ↔	Remplacement de la valve pulmonaire par allogreffe décellularisée [homogreffe], avec thoracotomie mini-invasive (sternotomie partielle supérieure, thoracotomie latérale) comme voie d'abord	37.99.22 ↔	Réparation d'autre ventricule droit à double issue
35.H3.00 ↔	Retrait ainsi qu'implantation d'une nouvelle prothèse valvulaire pulmonaire ou d'une prothèse vasculaire avec valve, SAP	37.99.23 ↔	Opération d'un cœur fonctionnellement/morphologiquement univentriculaire
35.H3.09 ↔	Retrait ainsi qu'implantation d'une nouvelle prothèse valvulaire pulmonaire ou d'une prothèse vasculaire avec valve, autre	37.99.24 ↔	Réparation d'un cœur triatrial
35.H3.11 ↔	Retrait d'une prothèse valvulaire pulmonaire ainsi qu'implantation d'une allogreffe [homogreffe], avec sternotomie totale comme voie d'abord	37.99.25 ↔	Réparation d'absence de valve pulmonaire
35.H3.12 ↔	Retrait d'une prothèse valvulaire pulmonaire ainsi qu'implantation d'une allogreffe [homogreffe], avec thoracotomie mini-invasive (sternotomie partielle supérieure, thoracotomie latérale) comme voie d'abord	39.21.00 ↔	Anastomose de veine cave à artère pulmonaire, SAP
35.H3.21 ↔	Retrait d'une prothèse valvulaire pulmonaire ainsi qu'implantation d'une xéno greffe (bioprothèse), avec sternotomie totale comme voie d'abord	39.21.10 ↔	Opération de Glenn sur un cœur fonctionnellement/morphologiquement univentriculaire
		39.21.99 ↔	Anastomose de veine cave à artère pulmonaire, autre

Procédure F30-3

35.31 ↔	Opérations de muscle papillaire	35.92 ↔	Création de conduit entre ventricule droit et artère pulmonaire
35.32 ↔	Opérations de cordages tendineux	35.93 ↔	Création de conduit entre ventricule gauche et aorte
35.34 ↔	Infundibulectomie	35.94 ↔	Création de conduit entre oreillette et artère pulmonaire
35.35.00 ↔	Opération de trabécules cardiaques, SAP	35.95 ↔	Révision d'opération corrective du cœur
35.35.09 ↔	Opération de trabécules cardiaques, autre	35.98.10 ↔	Fermeture transluminale percutanée de communication interauriculaire, SAP
35.35.10 ↔	Réséction fibreuse ou musculaire sous-valvulaire de la valve aortique	35.98.19 ↔	Fermeture transluminale percutanée de communication interauriculaire, autre
35.36.00 ↔	Réséction supravalvulaire, valve cardiaque, SAP	35.98.30 ↔	Fermeture transluminale percutanée de communication interventriculaire
35.36.09 ↔	Réséction supravalvulaire, valve cardiaque, autre	35.98.99 ↔	Autres opérations des septa du cœur, autre
35.36.11 ↔	Réséction supravalvulaire, valve aortique	35.A1.00 ↔	Valvulotomie de la valve aortique, SAP
35.36.21 ↔	Réséction supravalvulaire, valve pulmonaire	35.A1.09 ↔	Valvulotomie de la valve aortique, autre
35.41.00 ↔	Élargissement de communication interauriculaire existante, SAP	35.A1.11 ↔	Valvulotomie de la valve aortique avec sternotomie totale comme voie d'abord
35.41.10 ↔	Élargissement de communication interauriculaire existante, par chirurgie ouverte	35.A1.12 ↔	Valvulotomie de la valve aortique avec thoracotomie mini-invasive (sternotomie partielle supérieure, thoracotomie latérale) comme voie d'abord
35.41.20 ↔	Élargissement de communication interauriculaire existante, par voie transluminale percutanée	35.A1.13 ↔	Valvulotomie de la valve aortique, par voie endovasculaire
35.41.99 ↔	Élargissement de communication interauriculaire existante, autre	35.A1.14 ↔	Valvulotomie de la valve aortique, guidée par cathéter, par voie transapicale
35.42.00 ↔	Création de communication septale intracardiaque, SAP	35.A2.00 ↔	Valvulotomie de la valve mitrale, SAP
35.42.09 ↔	Création de communication septale intracardiaque, autre	35.A2.09 ↔	Valvulotomie de la valve mitrale, autre
35.42.10 ↔	Création de communication septale intracardiaque, technique à ciel ouvert	35.A2.11 ↔	Valvulotomie de la valve mitrale avec sternotomie totale comme voie d'abord
35.42.21 ↔	Création de communication septale intracardiaque, par voie transluminale percutanée, sans implant	35.A2.12 ↔	Valvulotomie de la valve mitrale avec thoracotomie mini-invasive (sternotomie partielle supérieure, thoracotomie latérale) comme voie d'abord
35.42.22 ↔	Création de communication septale intracardiaque, par voie transluminale percutanée, avec implant	35.A2.13 ↔	Valvulotomie de la valve mitrale, par voie endovasculaire
35.43.00 ↔	Élargissement de communication interventriculaire existante, SAP	35.A2.14 ↔	Valvulotomie de la valve mitrale, guidée par cathéter, par voie transapicale
35.43.10 ↔	Élargissement de communication interventriculaire existante, par chirurgie ouverte	35.A3.00 ↔	Valvulotomie de la valve pulmonaire, SAP
35.43.20 ↔	Élargissement de communication interventriculaire existante, par voie transluminale percutanée	35.A3.09 ↔	Valvulotomie de la valve pulmonaire, autre
35.43.99 ↔	Élargissement de communication interventriculaire existante, autre	35.A3.11 ↔	Valvulotomie de la valve pulmonaire avec sternotomie totale comme voie d'abord
35.50 ↔	Réparation de communication septale intracardiaque non précisée, avec prothèse	35.A3.12 ↔	Valvulotomie de la valve pulmonaire avec thoracotomie mini-invasive (sternotomie partielle supérieure, thoracotomie latérale) comme voie d'abord
35.51 ↔	Réparation de communication interauriculaire avec prothèse, technique ouverte	35.A3.13 ↔	Valvulotomie de la valve pulmonaire, par voie endovasculaire
35.53 ↔	Réparation de communication interventriculaire avec prothèse, par voie ouverte	35.A3.14 ↔	Valvulotomie de la valve pulmonaire, guidée par cathéter, par voie transapicale
35.54 ↔	Réparation de défaut des coussinets endocardiques (canal AV), avec prothèse	35.A4.00 ↔	Valvulotomie de la valve tricuspide, SAP
35.60 ↔	Réparation de communication septale intracardiaque non précisée, avec greffe de tissu	35.A4.09 ↔	Valvulotomie de la valve tricuspide, autre
35.61 ↔	Réparation de communication interauriculaire, avec greffe de tissu	35.A4.11 ↔	Valvulotomie de la valve tricuspide avec sternotomie totale comme voie d'abord
35.62 ↔	Réparation de communication interventriculaire avec greffe de tissu	35.A4.12 ↔	Valvulotomie de la valve tricuspide avec thoracotomie mini-invasive (sternotomie partielle supérieure, thoracotomie latérale) comme voie d'abord
35.63 ↔	Réparation de défauts des coussinets endocardiques (canal AV), avec greffe de tissu	35.A4.13 ↔	Valvulotomie de la valve tricuspide, par voie endovasculaire
35.70 ↔	Autre réparation non précisée de communication septale intracardiaque, non précisée	35.A4.14 ↔	Valvulotomie de la valve tricuspide, guidée par cathéter, par voie transapicale
35.71 ↔	Autre réparation non précisée de communication interauriculaire	35.C1.00 ↔	Reconstruction des cuspides de la valve aortique, SAP
35.72.00 ↔	Réparation de communication interventriculaire, SAP	35.C1.09 ↔	Reconstruction des cuspides de la valve aortique, autre
35.72.10 ↔	Fermeture de communication interventriculaire acquise	35.C1.11 ↔	Reconstruction des cuspides de la valve aortique, avec sternotomie totale comme voie d'abord
35.72.99 ↔	Réparation de communication interventriculaire, autre		
35.73 ↔	Autre réparation non précisée de défaut des coussinets endocardiques (canal AV)		
35.82 ↔	Correction de retour (connexion) veineux pulmonaire anormal total		
35.91 ↔	Transposition (détournement) interauriculaire du retour veineux		

- 35.C1.12 ↔ Reconstruction des cuspides de la valve aortique avec thoracotomie mini-invasive (sternotomie partielle supérieure, thoracotomie latérale) comme voie d'abord
- 35.C2.00 ↔ Reconstruction des cuspides de la valve mitrale, SAP
- 35.C2.09 ↔ Reconstruction des cuspides de la valve mitrale, autre
- 35.C2.11 ↔ Reconstruction des cuspides de la valve mitrale, avec sternotomie totale comme voie d'abord
- 35.C2.12 ↔ Reconstruction des cuspides de la valve mitrale, avec thoracotomie mini-invasive (sternotomie partielle supérieure, thoracotomie latérale) comme voie d'abord
- 35.C3.00 ↔ Reconstruction des cuspides de la valve pulmonaire, SAP
- 35.C3.09 ↔ Reconstruction des cuspides de la valve pulmonaire, autre
- 35.C3.11 ↔ Reconstruction des cuspides de la valve pulmonaire, avec sternotomie totale comme voie d'abord
- 35.C3.12 ↔ Reconstruction des cuspides de la valve pulmonaire, avec thoracotomie mini-invasive (sternotomie partielle supérieure, thoracotomie latérale) comme voie d'abord
- 35.C4.00 ↔ Reconstruction des cuspides de la valve tricuspide, SAP
- 35.C4.09 ↔ Reconstruction des cuspides de la valve tricuspide, autre
- 35.C4.11 ↔ Reconstruction des cuspides de la valve tricuspide, avec sternotomie totale comme voie d'abord
- 35.C4.12 ↔ Reconstruction des cuspides de la valve tricuspide, avec thoracotomie mini-invasive (sternotomie partielle supérieure, thoracotomie latérale) comme voie d'abord
- 35.D1.00 ↔ Annuloplastie de la valve aortique, SAP
- 35.D1.09 ↔ Annuloplastie de la valve aortique, autre
- 35.D1.11 ↔ Annuloplastie de la valve aortique avec sternotomie totale comme voie d'abord
- 35.D1.12 ↔ Annuloplastie de la valve aortique avec thoracotomie mini-invasive (sternotomie partielle supérieure, thoracotomie latérale) comme voie d'abord
- 35.D1.13 ↔ Annuloplastie de la valve aortique, par voie endovasculaire
- 35.D1.14 ↔ Annuloplastie de la valve aortique, guidée par cathéter, par voie transapicale
- 35.D2.00 ↔ Annuloplastie de la valve mitrale, SAP
- 35.D2.09 ↔ Annuloplastie de la valve mitrale, autre
- 35.D2.11 ↔ Annuloplastie de la valve mitrale, avec sternotomie totale comme voie d'abord
- 35.D2.12 ↔ Annuloplastie de la valve mitrale, avec thoracotomie mini-invasive (sternotomie partielle supérieure, thoracotomie latérale) comme voie d'abord
- 35.D2.14 ↔ Annuloplastie de la valve mitrale, guidée par cathéter, par voie transapicale
- 35.D3.00 ↔ Annuloplastie de la valve pulmonaire, SAP
- 35.D3.09 ↔ Annuloplastie de la valve pulmonaire, autre
- 35.D3.11 ↔ Annuloplastie de la valve pulmonaire, avec sternotomie totale comme voie d'abord
- 35.D3.12 ↔ Annuloplastie de la valve pulmonaire, avec thoracotomie mini-invasive (sternotomie partielle supérieure, thoracotomie latérale) comme voie d'abord
- 35.D3.13 ↔ Annuloplastie de la valve pulmonaire, par voie endovasculaire
- 35.D3.14 ↔ Annuloplastie de la valve pulmonaire, guidée par cathéter, par voie transapicale
- 35.D4.00 ↔ Annuloplastie de la valve tricuspide, SAP
- 35.D4.09 ↔ Annuloplastie de la valve tricuspide, autre
- 35.D4.11 ↔ Annuloplastie de la valve tricuspide, avec sternotomie totale comme voie d'abord
- 35.D4.12 ↔ Annuloplastie de la valve tricuspide, avec thoracotomie mini-invasive (sternotomie partielle supérieure, thoracotomie latérale) comme voie d'abord
- 35.D4.14 ↔ Annuloplastie de la valve tricuspide, guidée par cathéter, par voie transapicale
- 35.D4.21 ↔ Annuloplastie de la valve tricuspide, transartérielle
- 35.D4.22 ↔ Annuloplastie de la valve tricuspide, transveineuse
- 35.E1.11 ↔ Valvuloplastie de la valve aortique avec sternotomie totale comme voie d'abord
- 35.E1.12 ↔ Valvuloplastie de la valve aortique avec thoracotomie mini-invasive (sternotomie partielle supérieure, thoracotomie latérale) comme voie d'abord
- 35.E2.11 ↔ Valvuloplastie de la valve mitrale avec sternotomie totale comme voie d'abord
- 35.E2.12 ↔ Valvuloplastie de la valve mitrale avec thoracotomie mini-invasive (sternotomie partielle supérieure, thoracotomie latérale) comme voie d'abord
- 35.E3.11 ↔ Valvuloplastie de la valve pulmonaire avec sternotomie totale comme voie d'abord
- 35.E3.12 ↔ Valvuloplastie de la valve pulmonaire avec thoracotomie mini-invasive (sternotomie partielle supérieure, thoracotomie latérale) comme voie d'abord
- 35.E4.11 ↔ Valvuloplastie de la valve tricuspide avec sternotomie totale comme voie d'abord
- 35.E4.12 ↔ Valvuloplastie de la valve tricuspide avec thoracotomie mini-invasive (sternotomie partielle supérieure, thoracotomie latérale) comme voie d'abord
- 35.F1.00 ↔ Remplacement de la valve aortique par une prothèse valvulaire ou par une prothèse vasculaire avec valve, SAP
- 35.F1.09 ↔ Remplacement de la valve aortique par une prothèse valvulaire ou par une prothèse vasculaire avec valve, autre
- 35.F1.11 ↔ Remplacement de la valve aortique par allogreffe [homogreffe], avec sternotomie totale comme voie d'abord
- 35.F1.12 ↔ Remplacement de la valve aortique par allogreffe [homogreffe], avec thoracotomie mini-invasive (sternotomie partielle supérieure, thoracotomie latérale) comme voie d'abord
- 35.F1.21 ↔ Remplacement de la valve aortique par xénoGREFFE (bioprothèse), avec sternotomie totale comme voie d'abord
- 35.F1.22 ↔ Remplacement de la valve aortique par xénoGREFFE (bioprothèse), avec thoracotomie mini-invasive (sternotomie partielle supérieure, thoracotomie latérale) comme voie d'abord
- 35.F1.31 ↔ Remplacement de la valve aortique par xénoGREFFE, sans stent, avec sternotomie totale comme voie d'abord
- 35.F1.32 ↔ Remplacement de valve aortique par xénoGREFFE, sans stent, avec thoracotomie mini-invasive (sternotomie partielle supérieure, thoracotomie latérale) comme voie d'abord
- 35.F1.41 ↔ Remplacement de la valve aortique par xénoGREFFE auto-expansible, sans suture, avec sternotomie totale comme voie d'abord
- 35.F1.42 ↔ Remplacement de valve aortique par xénoGREFFE auto-expansible, sans suture, avec thoracotomie mini-invasive (sternotomie partielle supérieure, thoracotomie latérale) comme voie d'abord
- 35.F1.51 ↔ Remplacement de la valve aortique par prothèse mécanique, avec sternotomie totale comme voie d'abord

- 35.F1.52 ↔ Remplacement de la valve aortique par prothèse mécanique, avec thoracotomie mini-invasive (sternotomie partielle supérieure, thoracotomie latérale) comme voie d'abord
- 35.F1.61 ↔ Remplacement de la valve aortique par prothèse vasculaire avec valve, biologique, avec sternotomie totale comme voie d'abord
- 35.F1.62 ↔ Remplacement de la valve aortique par prothèse vasculaire avec valve, biologique avec thoracotomie mini-invasive (sternotomie partielle supérieure, thoracotomie latérale) comme voie d'abord
- 35.F1.71 ↔ Remplacement de la valve aortique par prothèse vasculaire avec valve, mécanique, avec sternotomie totale comme voie d'abord
- 35.F1.72 ↔ Remplacement de la valve aortique par prothèse vasculaire avec valve, mécanique, avec thoracotomie mini-invasive (sternotomie partielle supérieure, thoracotomie latérale) comme voie d'abord
- 35.F1.81 ↔ Remplacement de la valve aortique par allogreffe décellularisée [homogreffe], avec sternotomie totale comme voie d'abord
- 35.F1.82 ↔ Remplacement de la valve aortique par allogreffe décellularisée [homogreffe], avec thoracotomie mini-invasive (sternotomie partielle supérieure, thoracotomie latérale) comme voie d'abord
- 35.F1.A2 ↔ Remplacement de la valve aortique par xéno greffe expansible par ballonnet avec sutures de fixation, avec thoracotomie mini-invasive (sternotomie partielle supérieure, thoracotomie latérale) comme voie d'abord
- 35.F1.B2 ↔ Remplacement de la valve aortique par xéno greffe repoussant le calcium, avec thoracotomie mini-invasive (sternotomie partielle supérieure, thoracotomie latérale) comme voie d'abord
- 35.F2.00 ↔ Remplacement de la valve mitrale par prothèse valvulaire, SAP
- 35.F2.09 ↔ Remplacement de la valve mitrale par prothèse valvulaire, autre
- 35.F2.11 ↔ Remplacement de la valve mitrale par allogreffe [homogreffe], avec sternotomie totale comme voie d'abord
- 35.F2.12 ↔ Remplacement de la valve mitrale par allogreffe [homogreffe], avec thoracotomie mini-invasive (sternotomie partielle supérieure, thoracotomie latérale) comme voie d'abord
- 35.F2.21 ↔ Remplacement de la valve mitrale par xéno greffe (bioprothèse), avec sternotomie totale comme voie d'abord
- 35.F2.22 ↔ Remplacement de la valve mitrale par xéno greffe (bioprothèse), avec thoracotomie mini-invasive (sternotomie partielle supérieure, thoracotomie latérale) comme voie d'abord
- 35.F2.31 ↔ Remplacement de la valve mitrale par xéno greffe, sans stent, avec sternotomie totale comme voie d'abord
- 35.F2.32 ↔ Remplacement de la valve mitrale par xéno greffe, sans stent, avec thoracotomie mini-invasive (sternotomie partielle supérieure, thoracotomie latérale) comme voie d'abord
- 35.F2.51 ↔ Remplacement de la valve mitrale par prothèse mécanique, avec sternotomie totale comme voie d'abord
- 35.F2.52 ↔ Remplacement de la valve mitrale par prothèse mécanique, avec thoracotomie mini-invasive (sternotomie partielle supérieure, thoracotomie latérale) comme voie d'abord
- 35.F3.00 ↔ Remplacement de la valve pulmonaire par prothèse valvulaire ou prothèse vasculaire avec valve, SAP
- 35.F3.09 ↔ Remplacement de la valve pulmonaire par prothèse valvulaire ou prothèse vasculaire avec valve, autre
- 35.F3.11 ↔ Remplacement de la valve pulmonaire par allogreffe [homogreffe], avec sternotomie totale comme voie d'abord
- 35.F3.12 ↔ Remplacement de la valve pulmonaire par allogreffe [homogreffe], avec thoracotomie mini-invasive (sternotomie partielle supérieure, thoracotomie latérale) comme voie d'abord
- 35.F3.21 ↔ Remplacement de la valve pulmonaire par xéno greffe (bioprothèse), avec sternotomie totale comme voie d'abord
- 35.F3.22 ↔ Remplacement de la valve pulmonaire par xéno greffe (bioprothèse), avec thoracotomie mini-invasive (sternotomie partielle supérieure, thoracotomie latérale) comme voie d'abord
- 35.F3.31 ↔ Remplacement de la valve pulmonaire par xéno greffe, sans stent, avec sternotomie totale comme voie d'abord
- 35.F3.32 ↔ Remplacement de la valve pulmonaire par xéno greffe, sans stent, avec thoracotomie mini-invasive (sternotomie partielle supérieure, thoracotomie latérale) comme voie d'abord
- 35.F3.51 ↔ Remplacement de la valve pulmonaire par prothèse mécanique, avec sternotomie totale comme voie d'abord
- 35.F3.52 ↔ Remplacement de la valve pulmonaire par prothèse mécanique, avec thoracotomie mini-invasive (sternotomie partielle supérieure, thoracotomie latérale) comme voie d'abord
- 35.F3.61 ↔ Remplacement de la valve pulmonaire par prothèse vasculaire avec valve, biologique, avec sternotomie totale comme voie d'abord
- 35.F3.62 ↔ Remplacement de la valve pulmonaire par prothèse vasculaire avec valve, biologique avec thoracotomie mini-invasive (sternotomie partielle supérieure, thoracotomie latérale) comme voie d'abord
- 35.F3.71 ↔ Remplacement de la valve pulmonaire par prothèse vasculaire avec valve, mécanique, avec sternotomie totale comme voie d'abord
- 35.F3.72 ↔ Remplacement de la valve pulmonaire par prothèse vasculaire avec valve, mécanique, avec thoracotomie mini-invasive (sternotomie partielle supérieure, thoracotomie latérale) comme voie d'abord
- 35.F3.81 ↔ Remplacement de la valve pulmonaire par allogreffe décellularisée [homogreffe], avec sternotomie totale comme voie d'abord
- 35.F3.82 ↔ Remplacement de la valve pulmonaire par allogreffe décellularisée [homogreffe], avec thoracotomie mini-invasive (sternotomie partielle supérieure, thoracotomie latérale) comme voie d'abord
- 35.F4.00 ↔ Remplacement de la valve tricuspide par prothèse valvulaire, SAP
- 35.F4.09 ↔ Remplacement de la valve tricuspide par prothèse valvulaire, autre
- 35.F4.11 ↔ Remplacement de la valve tricuspide par allogreffe [homogreffe], avec sternotomie totale comme voie d'abord
- 35.F4.12 ↔ Remplacement de la valve tricuspide par allogreffe [homogreffe], avec thoracotomie mini-invasive (sternotomie partielle supérieure, thoracotomie latérale) comme voie d'abord
- 35.F4.21 ↔ Remplacement de la valve tricuspide par xéno greffe (bioprothèse), avec sternotomie totale comme voie d'abord
- 35.F4.22 ↔ Remplacement de la valve tricuspide par xéno greffe (bioprothèse), avec thoracotomie mini-invasive (sternotomie partielle supérieure, thoracotomie latérale) comme voie d'abord
- 35.F4.23 ↔ Remplacement de la valve tricuspide par xéno greffe (bioprothèse), par voie endovasculaire
- 35.F4.24 ↔ Remplacement de la valve tricuspide par xéno greffe (bioprothèse), par voie transapicale

- 35.F4.31 ↔ Remplacement de la valve tricuspide par xélogreffe, sans stent, avec sternotomie totale comme voie d'abord
- 35.F4.32 ↔ Remplacement de la valve tricuspide par xélogreffe, sans stent, avec thoracotomie mini-invasive (sternotomie partielle supérieure, thoracotomie latérale) comme voie d'abord
- 35.F4.33 ↔ Remplacement de la valve tricuspide par xélogreffe, sans stent, par voie endovasculaire
- 35.F4.34 ↔ Remplacement de la valve tricuspide par xélogreffe, sans stent, par voie transapicale
- 35.F4.51 ↔ Remplacement de la valve tricuspide par prothèse mécanique, avec sternotomie totale comme voie d'abord
- 35.F4.52 ↔ Remplacement de la valve tricuspide par prothèse mécanique, avec thoracotomie mini-invasive (sternotomie partielle supérieure, thoracotomie latérale) comme voie d'abord
- 35.G0 ↔ Révision d'un remplacement de la valve, SAP
- 35.G1.11 ↔ Révision d'un remplacement de la valve aortique, avec sternotomie totale comme voie d'abord
- 35.G1.12 ↔ Révision d'un remplacement de la valve aortique, avec thoracotomie mini-invasive (sternotomie partielle supérieure, thoracotomie latérale) comme voie d'abord
- 35.G1.13 ↔ Révision d'un remplacement de la valve aortique, par voie endovasculaire
- 35.G1.14 ↔ Révision d'un remplacement de la valve aortique, par voie transapicale
- 35.G2.11 ↔ Révision d'un remplacement de la valve mitrale, avec sternotomie totale comme voie d'abord
- 35.G2.12 ↔ Révision d'un remplacement de la valve mitrale, avec thoracotomie mini-invasive (sternotomie partielle supérieure, thoracotomie latérale) comme voie d'abord
- 35.G2.13 ↔ Révision d'un remplacement de la valve mitrale, par voie endovasculaire
- 35.G2.14 ↔ Révision d'un remplacement de la valve mitrale, par voie transapicale
- 35.G3.11 ↔ Révision d'un remplacement de la valve pulmonaire, avec sternotomie totale comme voie d'abord
- 35.G3.12 ↔ Révision d'un remplacement de la valve pulmonaire, avec thoracotomie mini-invasive (sternotomie partielle supérieure, thoracotomie latérale) comme voie d'abord
- 35.G3.13 ↔ Révision d'un remplacement de la valve pulmonaire, par voie endovasculaire
- 35.G3.14 ↔ Révision d'un remplacement de la valve pulmonaire, par voie transapicale
- 35.G4.11 ↔ Révision d'un remplacement de la valve tricuspide, avec sternotomie totale comme voie d'abord
- 35.G4.12 ↔ Révision d'un remplacement de la valve tricuspide, avec thoracotomie mini-invasive (sternotomie partielle supérieure, thoracotomie latérale) comme voie d'abord
- 35.G4.13 ↔ Révision d'un remplacement de la valve tricuspide, par voie endovasculaire
- 35.G4.14 ↔ Révision d'un remplacement de la valve tricuspide, par voie transapicale
- 35.G9 ↔ Révision d'un remplacement de valve cardiaque, autre
- 35.H1.00 ↔ Retrait ainsi qu'implantation d'une nouvelle prothèse valvulaire aortique ou d'une prothèse vasculaire avec valve, SAP
- 35.H1.09 ↔ Retrait ainsi qu'implantation d'une nouvelle prothèse valvulaire aortique ou d'une prothèse vasculaire avec valve, autre
- 35.H1.11 ↔ Retrait d'une prothèse valvulaire aortique ainsi qu'implantation d'une allogreffe [homogreffe], avec sternotomie totale comme voie d'abord
- 35.H1.12 ↔ Retrait d'une prothèse valvulaire aortique ainsi qu'implantation d'une allogreffe [homogreffe], avec thoracotomie mini-invasive (sternotomie partielle supérieure, thoracotomie latérale) comme voie d'abord
- 35.H1.21 ↔ Retrait d'une prothèse valvulaire aortique ainsi qu'implantation d'une xélogreffe (bioprothèse), avec sternotomie totale comme voie d'abord
- 35.H1.22 ↔ Retrait d'une prothèse valvulaire aortique ainsi qu'implantation d'une xélogreffe (bioprothèse), avec thoracotomie mini-invasive (sternotomie partielle supérieure, thoracotomie latérale) comme voie d'abord
- 35.H1.31 ↔ Retrait d'une prothèse valvulaire aortique ainsi qu'implantation d'une xélogreffe, sans stent, avec sternotomie totale comme voie d'abord
- 35.H1.32 ↔ Retrait d'une prothèse valvulaire aortique ainsi qu'implantation d'une xélogreffe, sans stent, avec thoracotomie mini-invasive (sternotomie partielle supérieure, thoracotomie latérale) comme voie d'abord
- 35.H1.41 ↔ Retrait d'une prothèse valvulaire aortique ainsi qu'implantation d'une xélogreffe auto-expansible, sans suture, avec sternotomie totale comme voie d'abord
- 35.H1.42 ↔ Retrait d'une prothèse valvulaire aortique ainsi qu'implantation d'une xélogreffe auto-expansible, sans suture, avec thoracotomie mini-invasive (sternotomie partielle supérieure, thoracotomie latérale) comme voie d'abord
- 35.H1.51 ↔ Retrait d'une prothèse valvulaire aortique ainsi qu'implantation d'une prothèse mécanique, avec sternotomie totale comme voie d'abord
- 35.H1.52 ↔ Retrait d'une prothèse valvulaire aortique ainsi qu'implantation d'une prothèse mécanique, avec thoracotomie mini-invasive (sternotomie partielle supérieure, thoracotomie latérale) comme voie d'abord
- 35.H1.61 ↔ Retrait d'une prothèse valvulaire aortique ainsi qu'implantation d'une prothèse vasculaire avec valve, biologique, avec sternotomie totale comme voie d'abord
- 35.H1.62 ↔ Retrait d'une prothèse valvulaire aortique ainsi qu'implantation d'une prothèse vasculaire avec valve, biologique avec thoracotomie mini-invasive (sternotomie partielle supérieure, thoracotomie latérale) comme voie d'abord
- 35.H1.71 ↔ Retrait d'une prothèse valvulaire aortique ainsi qu'implantation d'une prothèse vasculaire avec valve, mécanique, avec sternotomie totale comme voie d'abord
- 35.H1.72 ↔ Retrait d'une prothèse valvulaire aortique ainsi qu'implantation d'une prothèse vasculaire avec valve, mécanique avec thoracotomie mini-invasive (sternotomie partielle supérieure, thoracotomie latérale) comme voie d'abord
- 35.H1.81 ↔ Retrait d'une prothèse valvulaire aortique ainsi qu'implantation d'une allogreffe décellularisée [homogreffe], avec sternotomie totale comme voie d'abord
- 35.H1.82 ↔ Retrait d'une prothèse valvulaire aortique ainsi qu'implantation d'une allogreffe décellularisée [homogreffe], avec thoracotomie mini-invasive (sternotomie partielle supérieure, thoracotomie latérale) comme voie d'abord
- 35.H1.A2 ↔ Retrait d'une prothèse valvulaire aortique ainsi qu'implantation d'une xélogreffe expansible par ballonnet avec sutures de fixation, avec thoracotomie mini-invasive (sternotomie partielle supérieure, thoracotomie latérale) comme voie d'abord

- 35.H1.B2 ↔ Retrait d'une prothèse valvulaire aortique ainsi qu'implantation d'une xénogreffe repoussant le calcium, avec thoracotomie mini-invasive (sternotomie partielle supérieure, thoracotomie latérale) comme voie d'abord
- 35.H2.00 ↔ Retrait ainsi qu'implantation d'une nouvelle prothèse valvulaire mitrale, SAP
- 35.H2.09 ↔ Retrait ainsi qu'implantation d'une nouvelle prothèse valvulaire mitrale, autre
- 35.H2.11 ↔ Retrait d'une prothèse valvulaire mitrale ainsi qu'implantation d'une allogreffe [homogreffe], avec sternotomie totale comme voie d'abord
- 35.H2.12 ↔ Retrait d'une prothèse valvulaire mitrale ainsi qu'implantation d'une allogreffe [homogreffe], avec thoracotomie mini-invasive (sternotomie partielle supérieure, thoracotomie latérale) comme voie d'abord
- 35.H2.21 ↔ Retrait d'une prothèse valvulaire mitrale ainsi qu'implantation d'une xénogreffe (bioprothèse), avec sternotomie totale comme voie d'abord
- 35.H2.22 ↔ Retrait d'une prothèse valvulaire mitrale ainsi qu'implantation d'une xénogreffe (bioprothèse), avec thoracotomie mini-invasive (sternotomie partielle supérieure, thoracotomie latérale) comme voie d'abord
- 35.H2.23 ↔ Retrait d'une prothèse valvulaire mitrale ainsi qu'implantation d'une xénogreffe (bioprothèse), par voie endovasculaire
- 35.H2.24 ↔ Retrait d'une prothèse valvulaire mitrale ainsi qu'implantation d'une xénogreffe (bioprothèse), par voie transapicale
- 35.H2.25 ↔ Retrait d'une prothèse valvulaire mitrale ainsi qu'implantation d'une xénogreffe (bioprothèse), par voie transapicale, avec utilisation d'un système d'abord et d'obturation apical percutané
- 35.H2.26 ↔ Retrait d'une prothèse valvulaire mitrale ainsi qu'implantation d'une xénogreffe (bioprothèse) avec ancrage transapical
- 35.H2.31 ↔ Retrait d'une prothèse valvulaire mitrale ainsi qu'implantation d'une xénogreffe, sans stent, avec sternotomie totale comme voie d'abord
- 35.H2.32 ↔ Retrait d'une prothèse valvulaire mitrale ainsi qu'implantation d'une xénogreffe, sans stent, avec thoracotomie mini-invasive (sternotomie partielle supérieure, thoracotomie latérale) comme voie d'abord
- 35.H2.33 ↔ Retrait d'une prothèse valvulaire mitrale ainsi qu'implantation d'une xénogreffe, sans stent, par voie endovasculaire
- 35.H2.34 ↔ Retrait d'une prothèse valvulaire mitrale ainsi qu'implantation d'une xénogreffe, sans stent, par voie transapicale
- 35.H2.51 ↔ Retrait d'une prothèse valvulaire mitrale ainsi qu'implantation d'une prothèse mécanique, avec sternotomie totale comme voie d'abord
- 35.H2.52 ↔ Retrait d'une prothèse valvulaire mitrale ainsi qu'implantation d'une prothèse mécanique, avec thoracotomie mini-invasive (sternotomie partielle supérieure, thoracotomie latérale) comme voie d'abord
- 35.H3.00 ↔ Retrait ainsi qu'implantation d'une nouvelle prothèse valvulaire pulmonaire ou d'une prothèse vasculaire avec valve, SAP
- 35.H3.09 ↔ Retrait ainsi qu'implantation d'une nouvelle prothèse valvulaire pulmonaire ou d'une prothèse vasculaire avec valve, autre
- 35.H3.11 ↔ Retrait d'une prothèse valvulaire pulmonaire ainsi qu'implantation d'une allogreffe [homogreffe], avec sternotomie totale comme voie d'abord
- 35.H3.12 ↔ Retrait d'une prothèse valvulaire pulmonaire ainsi qu'implantation d'une allogreffe [homogreffe], avec thoracotomie mini-invasive (sternotomie partielle supérieure, thoracotomie latérale) comme voie d'abord
- 35.H3.21 ↔ Retrait d'une prothèse valvulaire pulmonaire ainsi qu'implantation d'une xénogreffe (bioprothèse), avec sternotomie totale comme voie d'abord
- 35.H3.22 ↔ Retrait d'une prothèse valvulaire pulmonaire ainsi qu'implantation d'une xénogreffe (bioprothèse), avec thoracotomie mini-invasive (sternotomie partielle supérieure, thoracotomie latérale) comme voie d'abord
- 35.H3.31 ↔ Retrait d'une prothèse valvulaire pulmonaire ainsi qu'implantation d'une xénogreffe, sans stent, avec sternotomie totale comme voie d'abord
- 35.H3.32 ↔ Retrait d'une prothèse valvulaire pulmonaire ainsi qu'implantation d'une xénogreffe, sans stent, avec thoracotomie mini-invasive (sternotomie partielle supérieure, thoracotomie latérale) comme voie d'abord
- 35.H3.51 ↔ Retrait d'une prothèse valvulaire pulmonaire ainsi qu'implantation d'une prothèse mécanique, avec sternotomie totale comme voie d'abord
- 35.H3.52 ↔ Retrait d'une prothèse valvulaire pulmonaire ainsi qu'implantation d'une prothèse mécanique, avec thoracotomie mini-invasive (sternotomie partielle supérieure, thoracotomie latérale) comme voie d'abord
- 35.H3.61 ↔ Retrait d'une prothèse valvulaire pulmonaire ainsi qu'implantation d'une prothèse vasculaire avec valve, biologique, avec sternotomie totale comme voie d'abord
- 35.H3.62 ↔ Retrait d'une prothèse valvulaire pulmonaire ainsi qu'implantation d'une prothèse vasculaire avec valve, biologique avec thoracotomie mini-invasive (sternotomie partielle supérieure, thoracotomie latérale) comme voie d'abord
- 35.H3.71 ↔ Retrait d'une prothèse valvulaire pulmonaire ainsi qu'implantation d'une prothèse vasculaire avec valve, mécanique, avec sternotomie totale comme voie d'abord
- 35.H3.72 ↔ Retrait d'une prothèse valvulaire pulmonaire ainsi qu'implantation d'une prothèse vasculaire avec valve, mécanique, avec thoracotomie mini-invasive (sternotomie partielle supérieure, thoracotomie latérale) comme voie d'abord
- 35.H3.81 ↔ Retrait d'une prothèse valvulaire pulmonaire ainsi qu'implantation d'une allogreffe décellularisée [homogreffe], avec sternotomie totale comme voie d'abord
- 35.H3.82 ↔ Retrait d'une prothèse valvulaire pulmonaire ainsi qu'implantation d'une allogreffe décellularisée [homogreffe], avec thoracotomie mini-invasive (sternotomie partielle supérieure, thoracotomie latérale) comme voie d'abord
- 35.H4.00 ↔ Retrait ainsi qu'implantation d'une nouvelle prothèse valvulaire tricuspide, SAP
- 35.H4.09 ↔ Retrait ainsi qu'implantation d'une nouvelle prothèse valvulaire tricuspide, autre
- 35.H4.11 ↔ Retrait d'une prothèse valvulaire tricuspide ainsi qu'implantation d'une allogreffe [homogreffe], avec sternotomie totale comme voie d'abord
- 35.H4.12 ↔ Retrait d'une prothèse valvulaire tricuspide ainsi qu'implantation d'une allogreffe [homogreffe], avec thoracotomie mini-invasive (sternotomie partielle supérieure, thoracotomie latérale) comme voie d'abord
- 35.H4.21 ↔ Retrait d'une prothèse valvulaire tricuspide ainsi qu'implantation d'une xénogreffe (bioprothèse), avec sternotomie totale comme voie d'abord

35.H4.22 ↔	Retrait d'une prothèse valvulaire tricuspide ainsi qu'implantation d'une xéno greffe (bioprothèse), avec thoracotomie mini-invasive (sternotomie partielle supérieure, thoracotomie latérale) comme voie d'abord	36.03.62 ↔	Endartériectomie d'artère coronaire, par chirurgie ouverte, avec implantation de stents auto-expansibles avec libération de substance médicamenteuse, dans plusieurs artères coronaires
35.H4.23 ↔	Retrait d'une prothèse valvulaire tricuspide ainsi qu'implantation d'une xéno greffe (bioprothèse), par voie endovasculaire	36.03.71 ↔	Endartériectomie d'artère coronaire, par chirurgie ouverte, avec implantation d'un stent de bifurcation avec libération de substance médicamenteuse
35.H4.31 ↔	Retrait d'une prothèse valvulaire tricuspide ainsi qu'implantation d'une xéno greffe, sans stent, avec sternotomie totale comme voie d'abord	36.03.81 ↔	Endartériectomie d'artère coronaire, par chirurgie ouverte, avec implantation de stents imprégnés dans une artère coronaire
35.H4.32 ↔	Retrait d'une prothèse valvulaire tricuspide ainsi qu'implantation d'une xéno greffe, sans stent, avec thoracotomie mini-invasive (sternotomie partielle supérieure, thoracotomie latérale) comme voie d'abord	36.03.82 ↔	Endartériectomie d'artère coronaire, par chirurgie ouverte, avec implantation de stents imprégnés dans plusieurs artères coronaires
35.H4.33 ↔	Retrait d'une prothèse valvulaire tricuspide ainsi qu'implantation d'une xéno greffe, sans stent, par voie endovasculaire	36.09 ↔	Autre ablation de sténose ou obstruction d'artère coronaire
35.H4.51 ↔	Retrait d'une prothèse valvulaire tricuspide ainsi qu'implantation consécutive d'une prothèse mécanique, avec sternotomie totale comme voie d'abord	36.10 ↔	Pontage aorto-coronaire pour revascularisation cardiaque, SAP
35.H4.52 ↔	Retrait d'une prothèse valvulaire tricuspide ainsi qu'implantation d'une prothèse mécanique, avec thoracotomie mini-invasive (sternotomie partielle supérieure, thoracotomie latérale) comme voie d'abord	36.11.00 ↔	Pontage (aorto-)coronaire simple, par technique et par matériel, SAP
35.I1.11 ↔	Opération de Brock	36.11.21 ↔	Pontage (aorto-)coronaire simple, chirurgical ouvert (thoracotomie, mini-thoracotomie, sternotomie), avec artère autogène, artère radiale
35.I2.11 ↔	Opération selon Ross	36.11.22 ↔	Pontage (aorto-)coronaire simple, chirurgical ouvert (thoracotomie, mini-thoracotomie, sternotomie), avec artère autogène, artère mammaire interne (artère thoracique interne)
35.I3.11 ↔	Intervention de Tirone David	36.11.23 ↔	Pontage (aorto-)coronaire simple, chirurgical ouvert (thoracotomie, mini-thoracotomie, sternotomie), avec artère autogène, greffon libre d'artère mammaire interne [AMI] [artère thoracique interne]
35.I3.12 ↔	Opération selon Yacoub	36.11.24 ↔	Pontage (aorto-)coronaire simple, chirurgical ouvert (thoracotomie, mini-thoracotomie, sternotomie), avec artère autogène, artère abdominale
36.03.00 ↔	Angioplastie d'artère coronaire à thorax ouvert, SAP	36.11.25 ↔	Pontage (aorto-)coronaire simple, chirurgical ouvert (thoracotomie, mini-thoracotomie, sternotomie), avec artère autogène, autre artère
36.03.09 ↔	Angioplastie d'artère coronaire à thorax ouvert, autre	36.11.26 ↔	Pontage (aorto-)coronaire simple, chirurgical ouvert (thoracotomie, mini-thoracotomie, sternotomie), avec veine autogène, sans treillis externe de stabilisation
36.03.11 ↔	Endartériectomie d'artère coronaire, par chirurgie ouverte	36.11.27 ↔	Pontage (aorto-)coronaire simple, chirurgical ouvert (thoracotomie, mini-thoracotomie, sternotomie), avec veine autogène, avec treillis externe de stabilisation
36.03.12 ↔	Endartériectomie d'artère coronaire avec patch, par chirurgie ouverte	36.11.28 ↔	Pontage (aorto-)coronaire simple, chirurgical ouvert (thoracotomie, mini-thoracotomie, sternotomie), avec xéno greffe
36.03.21 ↔	Endartériectomie d'artère coronaire, par chirurgie ouverte, avec implantation de stents sans libération de substance médicamenteuse, dans une artère coronaire	36.11.2A ↔	Pontage (aorto-)coronaire simple, chirurgical ouvert (thoracotomie, mini-thoracotomie, sternotomie), avec prothèse vasculaire
36.03.22 ↔	Endartériectomie d'artère coronaire, par chirurgie ouverte, avec implantation de stents sans libération de substance médicamenteuse, dans plusieurs artères coronaires	36.11.31 ↔	Pontage (aorto-)coronaire simple, mini-invasif, avec artère autogène, artère radiale
36.03.31 ↔	Endartériectomie d'artère coronaire, par chirurgie ouverte, avec implantation de stents auto-expansibles sans libération de substance médicamenteuse, dans une artère coronaire	36.11.32 ↔	Pontage (aorto-)coronaire simple, mini-invasif, avec artère autogène, artère mammaire interne (artère thoracique interne)
36.03.32 ↔	Endartériectomie d'artère coronaire, par chirurgie ouverte, avec implantation de stents auto-expansibles sans libération de substance médicamenteuse, dans plusieurs artères coronaires	36.11.33 ↔	Pontage (aorto-)coronaire simple, mini-invasif, avec artère autogène, greffon libre d'artère mammaire interne [IMA] [artère thoracique interne]
36.03.41 ↔	Endartériectomie d'artère coronaire, par chirurgie ouverte, avec implantation d'un stent de bifurcation, sans libération de substance médicamenteuse	36.11.34 ↔	Pontage (aorto-)coronaire simple, mini-invasif, avec artère autogène, artère abdominale
36.03.51 ↔	Endartériectomie d'artère coronaire, par chirurgie ouverte, avec implantation de stents avec libération de substance médicamenteuse, dans une artère coronaire	36.11.35 ↔	Pontage (aorto-)coronaire simple, mini-invasif, avec artère autogène, autre artère
36.03.52 ↔	Endartériectomie d'artère coronaire, par chirurgie ouverte, avec implantation de stents avec libération de substance médicamenteuse, dans plusieurs artères coronaires	36.11.36 ↔	Pontage (aorto-)coronaire simple, mini-invasif, avec veine autogène, sans treillis externe de stabilisation
36.03.61 ↔	Endartériectomie d'artère coronaire, par chirurgie ouverte, avec implantation de stents auto-expansibles avec libération de substance médicamenteuse, dans une artère coronaire	36.11.37 ↔	Pontage (aorto-)coronaire simple, mini-invasif, avec veine autogène, avec treillis externe de stabilisation
		36.11.38 ↔	Pontage (aorto-)coronaire simple, mini-invasif, avec xéno greffe
		36.11.3A ↔	Pontage (aorto-)coronaire simple, mini-invasif, avec prothèse vasculaire

- 36.11.99 ↔ Pontage (aorto-)coronaire simple, par technique et par matériel, autre
- 36.12.00 ↔ Double pontage (aorto-)coronaire, par technique et par matériel, SAP
- 36.12.21 ↔ Double pontage (aorto-)coronaire, chirurgical ouvert (thoracotomie, mini-thoracotomie, sternotomie), avec artère autogène, artère radiale
- 36.12.22 ↔ Double pontage (aorto-)coronaire, chirurgical ouvert (thoracotomie, mini-thoracotomie, sternotomie), avec artère autogène, artère mammaire interne (artère thoracique interne)
- 36.12.23 ↔ Double pontage (aorto-)coronaire, chirurgical ouvert (thoracotomie, mini-thoracotomie, sternotomie), avec artère autogène, greffon libre d'artère mammaire interne [AMI] [artère thoracique interne]
- 36.12.24 ↔ Double pontage (aorto-)coronaire, chirurgical ouvert (thoracotomie, mini-thoracotomie, sternotomie), avec artère autogène, artère abdominale
- 36.12.25 ↔ Double pontage (aorto-)coronaire, chirurgical ouvert (thoracotomie, mini-thoracotomie, sternotomie), avec artère autogène, autre artère
- 36.12.26 ↔ Double pontage (aorto-)coronaire, chirurgical ouvert (thoracotomie, mini-thoracotomie, sternotomie), avec veine autogène, sans treillis externe de stabilisation
- 36.12.27 ↔ Double pontage (aorto-)coronaire, chirurgical ouvert (thoracotomie, mini-thoracotomie, sternotomie), avec veine autogène, avec treillis externe de stabilisation
- 36.12.28 ↔ Double pontage (aorto-)coronaire, chirurgical ouvert (thoracotomie, mini-thoracotomie, sternotomie), avec xéno greffe
- 36.12.2A ↔ Double pontage (aorto-)coronaire, chirurgical ouvert (thoracotomie, mini-thoracotomie, sternotomie), avec prothèse vasculaire
- 36.12.31 ↔ Double pontage (aorto-)coronaire, mini-invasif, avec artère autogène, artère radiale
- 36.12.32 ↔ Double pontage (aorto-)coronaire, mini-invasif, avec artère autogène, artère mammaire interne [artère thoracique interne]
- 36.12.33 ↔ Double pontage (aorto-)coronaire, mini-invasif, avec artère autogène, greffon libre d'artère mammaire interne [IMA] [artère thoracique interne]
- 36.12.34 ↔ Double pontage (aorto-)coronaire, mini-invasif, avec artère autogène, artère abdominale
- 36.12.35 ↔ Double pontage (aorto-)coronaire, mini-invasif, avec artère autogène, autre artère
- 36.12.36 ↔ Double pontage (aorto-)coronaire, mini-invasif, avec veine autogène, sans treillis externe de stabilisation
- 36.12.37 ↔ Double pontage (aorto-)coronaire, mini-invasif, avec veine autogène, avec treillis externe de stabilisation
- 36.12.38 ↔ Double pontage (aorto-)coronaire, mini-invasif, avec xéno greffe
- 36.12.3A ↔ Double pontage (aorto-)coronaire, mini-invasif, avec prothèse vasculaire
- 36.12.99 ↔ Double pontage (aorto-)coronaire, par technique et par matériel, autre
- 36.13.00 ↔ Triple pontage (aorto-)coronaire, par technique et par matériel, SAP
- 36.13.21 ↔ Triple pontage (aorto-)coronaire, chirurgical ouvert (thoracotomie, mini-thoracotomie, sternotomie), avec artère autogène, artère radiale
- 36.13.22 ↔ Triple pontage (aorto-)coronaire, chirurgical ouvert (thoracotomie, mini-thoracotomie, sternotomie), avec artère autogène, artère mammaire interne (artère thoracique interne)
- 36.13.23 ↔ Triple pontage (aorto-)coronaire, chirurgical ouvert (thoracotomie, mini-thoracotomie, sternotomie), avec artère autogène, greffon libre d'artère mammaire interne [AMI] [artère thoracique interne]
- 36.13.24 ↔ Triple pontage (aorto-)coronaire, chirurgical ouvert (thoracotomie, mini-thoracotomie, sternotomie), avec artère autogène, artère abdominale
- 36.13.25 ↔ Triple pontage (aorto-)coronaire, chirurgical ouvert (thoracotomie, mini-thoracotomie, sternotomie), avec artère autogène, autre artère
- 36.13.26 ↔ Triple pontage (aorto-)coronaire, chirurgical ouvert (thoracotomie, mini-thoracotomie, sternotomie), avec veine autogène, sans treillis externe de stabilisation
- 36.13.27 ↔ Triple pontage (aorto-)coronaire, chirurgical ouvert (thoracotomie, mini-thoracotomie, sternotomie), avec veine autogène, avec treillis externe de stabilisation
- 36.13.28 ↔ Triple pontage (aorto-)coronaire, chirurgical ouvert (thoracotomie, mini-thoracotomie, sternotomie), avec xéno greffe
- 36.13.2A ↔ Triple pontage (aorto-)coronaire, chirurgical ouvert (thoracotomie, mini-thoracotomie, sternotomie), avec prothèse vasculaire
- 36.13.31 ↔ Triple pontage (aorto-)coronaire, mini-invasif, avec artère autogène, artère radiale
- 36.13.32 ↔ Triple pontage (aorto-)coronaire, mini-invasif, avec artère autogène, artère mammaire interne [artère thoracique interne]
- 36.13.33 ↔ Triple pontage (aorto-)coronaire, mini-invasif, avec artère autogène, greffon libre d'artère mammaire interne [IMA] [artère thoracique interne]
- 36.13.34 ↔ Triple pontage (aorto-)coronaire, mini-invasif, avec artère autogène, artère abdominale
- 36.13.35 ↔ Triple pontage (aorto-)coronaire, mini-invasif, avec artère autogène, autre artère
- 36.13.36 ↔ Triple pontage (aorto-)coronaire, mini-invasif, avec veine autogène, sans treillis externe de stabilisation
- 36.13.37 ↔ Triple pontage (aorto-)coronaire, mini-invasif, avec veine autogène, avec treillis externe de stabilisation
- 36.13.38 ↔ Triple pontage (aorto-)coronaire, mini-invasif, avec xéno greffe
- 36.13.3A ↔ Triple pontage (aorto-)coronaire, mini-invasif, avec prothèse vasculaire
- 36.13.99 ↔ Triple pontage (aorto-)coronaire, par technique et par matériel, autre
- 36.18.00 ↔ Quadruple pontage (aorto-)coronaire, par technique et par matériel, SAP
- 36.18.11 ↔ Quadruple pontage (aorto-)coronaire, chirurgical ouvert (thoracotomie, mini-thoracotomie, sternotomie), avec artère autogène, artère radiale
- 36.18.12 ↔ Quadruple pontage (aorto-)coronaire, chirurgical ouvert (thoracotomie, mini-thoracotomie, sternotomie), avec artère autogène, artère mammaire interne [artère thoracique interne]
- 36.18.13 ↔ Quadruple pontage (aorto-)coronaire, chirurgical ouvert (thoracotomie, mini-thoracotomie, sternotomie), avec artère autogène, greffon libre d'artère mammaire interne [AMI] [artère thoracique interne]
- 36.18.14 ↔ Quadruple pontage (aorto-)coronaire, chirurgical ouvert (thoracotomie, mini-thoracotomie, sternotomie), avec artère autogène, artère abdominale
- 36.18.15 ↔ Quadruple pontage (aorto-)coronaire, chirurgical ouvert (thoracotomie, mini-thoracotomie, sternotomie), avec artère autogène, autre artère
- 36.18.16 ↔ Quadruple pontage (aorto-)coronaire, chirurgical ouvert (thoracotomie, mini-thoracotomie, sternotomie), avec veine autogène, sans treillis externe de stabilisation
- 36.18.17 ↔ Quadruple pontage (aorto-)coronaire, chirurgical ouvert (thoracotomie, mini-thoracotomie, sternotomie), avec veine autogène, avec treillis externe de stabilisation

- 36.18.18 ↔ Quadruple pontage (aorto-)coronaire, chirurgical ouvert (thoracotomie, mini-thoracotomie, sternotomie), avec xéno greffe
- 36.18.1A ↔ Quadruple pontage (aorto-)coronaire, chirurgical ouvert (thoracotomie, mini-thoracotomie, sternotomie), avec prothèse vasculaire
- 36.18.21 ↔ Quadruple pontage (aorto-)coronaire, mini-invasif, avec artère autogène, artère radiale
- 36.18.22 ↔ Quadruple pontage (aorto-)coronaire, mini-invasif, avec artère autogène, artère mammaire interne [artère thoracique interne]
- 36.18.23 ↔ Quadruple pontage (aorto-)coronaire, mini-invasif, avec artère autogène, greffon libre d'artère mammaire interne [IMA] [artère thoracique interne]
- 36.18.24 ↔ Quadruple pontage (aorto-)coronaire, mini-invasif, avec artère autogène, artère abdominale
- 36.18.25 ↔ Quadruple pontage (aorto-)coronaire, mini-invasif, avec artère autogène, autre artère
- 36.18.26 ↔ Quadruple pontage (aorto-)coronaire, mini-invasif, avec veine autogène, sans treillis externe de stabilisation
- 36.18.27 ↔ Quadruple pontage (aorto-)coronaire, mini-invasif, avec veine autogène, avec treillis externe de stabilisation
- 36.18.28 ↔ Quadruple pontage (aorto-)coronaire, mini-invasif, avec xéno greffe
- 36.18.2A ↔ Quadruple pontage (aorto-)coronaire, mini-invasif, avec prothèse vasculaire
- 36.18.99 ↔ Quadruple pontage (aorto-)coronaire, par technique et par matériel, autre
- 36.19 ↔ Anastomose de pontage pour revascularisation du cœur, autre
- 36.1A.00 ↔ Quintuple pontage (aorto-)coronaire, par technique et par matériel, SAP
- 36.1A.11 ↔ Quintuple pontage (aorto-)coronaire, chirurgical ouvert (thoracotomie, mini-thoracotomie, sternotomie), avec artère autogène, artère radiale
- 36.1A.12 ↔ Quintuple pontage (aorto-)coronaire, chirurgical ouvert (thoracotomie, mini-thoracotomie, sternotomie), avec artère autogène, artère mammaire interne [artère thoracique interne]
- 36.1A.13 ↔ Quintuple pontage (aorto-)coronaire, chirurgical ouvert (thoracotomie, mini-thoracotomie, sternotomie), avec artère autogène, greffon libre d'artère mammaire interne [AMI] [artère thoracique interne]
- 36.1A.14 ↔ Quintuple pontage (aorto-)coronaire, chirurgical ouvert (thoracotomie, mini-thoracotomie, sternotomie), avec artère autogène, artère abdominale
- 36.1A.15 ↔ Quintuple pontage (aorto-)coronaire, chirurgical ouvert (thoracotomie, mini-thoracotomie, sternotomie), avec artère autogène, autre artère
- 36.1A.16 ↔ Quintuple pontage (aorto-)coronaire, chirurgical ouvert (thoracotomie, mini-thoracotomie, sternotomie), avec veine autogène, sans treillis externe de stabilisation
- 36.1A.17 ↔ Quintuple pontage (aorto-)coronaire, chirurgical ouvert (thoracotomie, mini-thoracotomie, sternotomie), avec veine autogène, avec treillis externe de stabilisation
- 36.1A.18 ↔ Quintuple pontage (aorto-)coronaire, chirurgical ouvert (thoracotomie, mini-thoracotomie, sternotomie), avec xéno greffe
- 36.1A.1A ↔ Quintuple pontage (aorto-)coronaire, chirurgical ouvert (thoracotomie, mini-thoracotomie, sternotomie), avec prothèse vasculaire
- 36.1A.21 ↔ Quintuple pontage (aorto-)coronaire, mini-invasif, avec artère autogène, artère radiale
- 36.1A.22 ↔ Quintuple pontage (aorto-)coronaire, mini-invasif, avec artère autogène, artère mammaire interne [artère thoracique interne]
- 36.1A.23 ↔ Quintuple pontage (aorto-)coronaire, mini-invasif, avec artère autogène, greffon libre d'artère mammaire interne [IMA] [artère thoracique interne]
- 36.1A.24 ↔ Quintuple pontage (aorto-)coronaire, mini-invasif, avec artère autogène, artère abdominale
- 36.1A.25 ↔ Quintuple pontage (aorto-)coronaire, mini-invasif, avec artère autogène, autre artère
- 36.1A.26 ↔ Quintuple pontage (aorto-)coronaire, mini-invasif, avec veine autogène, sans treillis externe de stabilisation
- 36.1A.27 ↔ Quintuple pontage (aorto-)coronaire, mini-invasif, avec veine autogène, avec treillis externe de stabilisation
- 36.1A.28 ↔ Quintuple pontage (aorto-)coronaire, mini-invasif, avec xéno greffe
- 36.1A.2A ↔ Quintuple pontage (aorto-)coronaire, mini-invasif, avec prothèse vasculaire
- 36.1A.99 ↔ Quintuple pontage (aorto-)coronaire, autre
- 36.1B.00 ↔ Pontage (aorto-)coronaire sextuple ou plus, par technique et par matériel, SAP
- 36.1B.11 ↔ Pontage (aorto-)coronaire sextuple ou plus, chirurgical ouvert (thoracotomie, mini-thoracotomie, sternotomie), avec artère autogène, artère radiale
- 36.1B.12 ↔ Pontage (aorto-)coronaire sextuple ou plus, chirurgical ouvert (thoracotomie, mini-thoracotomie, sternotomie), avec artère autogène, artère mammaire interne [artère thoracique interne]
- 36.1B.13 ↔ Pontage (aorto-)coronaire sextuple ou plus, chirurgical ouvert (thoracotomie, mini-thoracotomie, sternotomie), avec artère autogène, greffon libre d'artère mammaire interne [AMI] [artère thoracique interne]
- 36.1B.14 ↔ Pontage (aorto-)coronaire sextuple ou plus, chirurgical ouvert (thoracotomie, mini-thoracotomie, sternotomie), avec artère autogène, artère abdominale
- 36.1B.15 ↔ Pontage (aorto-)coronaire sextuple ou plus, chirurgical ouvert (thoracotomie, mini-thoracotomie, sternotomie), avec artère autogène, autre artère
- 36.1B.16 ↔ Pontage (aorto-)coronaire sextuple ou plus, chirurgical ouvert (thoracotomie, mini-thoracotomie, sternotomie), avec veine autogène, sans treillis externe de stabilisation
- 36.1B.17 ↔ Pontage (aorto-)coronaire sextuple ou plus, chirurgical ouvert (thoracotomie, mini-thoracotomie, sternotomie), avec veine autogène, avec treillis externe de stabilisation
- 36.1B.18 ↔ Pontage (aorto-)coronaire sextuple ou plus, chirurgical ouvert (thoracotomie, mini-thoracotomie, sternotomie), avec xéno greffe
- 36.1B.1A ↔ Pontage (aorto-)coronaire sextuple ou plus, chirurgical ouvert (thoracotomie, mini-thoracotomie, sternotomie), avec prothèse vasculaire
- 36.1B.21 ↔ Pontage (aorto-)coronaire sextuple ou plus, mini-invasif, avec artère autogène, artère radiale
- 36.1B.22 ↔ Pontage (aorto-)coronaire sextuple ou plus, mini-invasif, avec artère autogène, artère mammaire interne [artère thoracique interne]
- 36.1B.23 ↔ Pontage (aorto-)coronaire sextuple ou plus, mini-invasif, avec artère autogène, greffon libre d'artère mammaire interne [IMA] [artère thoracique interne]
- 36.1B.24 ↔ Pontage (aorto-)coronaire sextuple ou plus, mini-invasif, avec artère autogène, artère abdominale
- 36.1B.25 ↔ Pontage (aorto-)coronaire sextuple ou plus, mini-invasif, avec artère autogène, autre artère
- 36.1B.26 ↔ Pontage (aorto-)coronaire sextuple ou plus, mini-invasif, avec veine autogène, sans treillis externe de stabilisation

- 36.1B.27 ↔ Pontage (aorto-)coronaire sextuple ou plus, mini-invasif, avec veine autogène, avec treillis externe de stabilisation
- 36.1B.28 ↔ Pontage (aorto-)coronaire sextuple ou plus, mini-invasif, avec xéno greffe
- 36.1B.2A ↔ Pontage (aorto-)coronaire sextuple ou plus, mini-invasif, avec prothèse vasculaire
- 36.1B.99 ↔ Pontage (aorto-)coronaire sextuple ou plus, par technique et par matériel, autre
- 36.2 ↔ Revascularisation cardiaque par implant artériel
- 36.32 ↔ Autre revascularisation transmyocardique
- 36.33 ↔ Revascularisation transmyocardique endoscopique
- 36.39.00 ↔ Autre revascularisation cardiaque, SAP
- 36.39.10 ↔ Revascularisation cardiaque par patchs d'élargissement des artères coronaires
- 36.39.11 ↔ Révision de pontage coronaire
- 36.39.12 ↔ Nouveau pontage coronaire
- 36.39.13 ↔ Transposition d'artère coronaire
- 36.39.99 ↔ Autre revascularisation cardiaque, autre
- 36.91 ↔ Réparation [cure] d'anévrisme de vaisseau coronaire
- 36.99.00 ↔ Autres opérations des vaisseaux du cœur SAP
- 36.99.20 ↔ Autres opérations lors d'anomalie congénitale de vaisseaux du cœur
- 36.99.30 ↔ Reconstruction de l'ostium coronaire
- 36.99.40 ↔ Sympathectomie des artères coronaires
- 36.99.99 ↔ Autres opérations des vaisseaux du cœur, autre
- 37.10 ↔ Incision du cœur, SAP
- 37.11 ↔ Cardiectomie
- 37.32 ↔ Excision d'anévrisme du cœur
- 37.35 ↔ Ventriculectomie partielle
- 37.41 ↔ Implantation de système d'assistance cardiaque prothétique autour du cœur
- 37.52 ↔ Implantation de système intégral de remplacement du cœur
- 37.6A.11 ↔ Implantation d'un système d'assistance cardio-vasculaire, avec pompe, sans fonction d'échange gazeux, extracorporel, ventriculaire gauche, par chirurgie thoracique ouverte (thoracotomie, mini-thoracotomie, sternotomie)
- 37.6A.12 ↔ Implantation d'un système d'assistance cardio-vasculaire, avec pompe, sans fonction d'échange gazeux, extracorporel, ventriculaire droit, par chirurgie thoracique ouverte (thoracotomie, mini-thoracotomie, sternotomie)
- 37.6A.21 ↔ Implantation d'un système d'assistance cardio-vasculaire, avec pompe, sans fonction d'échange gazeux, extracorporel, biventriculaire, par chirurgie thoracique ouverte (thoracotomie, mini-thoracotomie, sternotomie)
- 37.6A.35 ↔ Implantation d'un système d'assistance cardio-vasculaire, avec pompe, sans fonction d'échange gazeux, intracorporel, ventriculaire gauche, kit hospitalier, par chirurgie thoracique ouverte (thoracotomie, mini-thoracotomie, sternotomie)
- 37.6A.37 ↔ Implantation d'un système d'assistance cardio-vasculaire, avec pompe, sans fonction d'échange gazeux, intracorporel, ventriculaire droit, kit hospitalier, par chirurgie thoracique ouverte (thoracotomie, mini-thoracotomie, sternotomie)
- 37.6A.3A ↔ Implantation d'un système d'assistance cardio-vasculaire, avec pompe, sans fonction d'échange gazeux, intracorporel, biventriculaire, kit hospitalier, par chirurgie thoracique ouverte (thoracotomie, mini-thoracotomie, sternotomie)
- 37.6A.51 ↔ Implantation d'un système d'assistance cardio-vasculaire et pulmonaire, avec pompe, avec élimination de CO₂, extracorporel, veino-veineux, par voie percutanée
- 37.6A.61 ↔ Implantation d'un système d'assistance cardio-vasculaire et pulmonaire, avec pompe, avec oxygénateur (y compris élimination de CO₂), extracorporel, veino-veineux, par chirurgie extra-thoracique ouverte (p.ex. exposition de vaisseau sanguin)
- 37.6A.62 ↔ Implantation d'un système d'assistance cardio-vasculaire et pulmonaire, avec pompe, avec oxygénateur (y compris élimination de CO₂), extracorporel, veino-veineux, par voie percutanée
- 37.6A.71 ↔ Implantation d'un système d'assistance cardio-vasculaire et pulmonaire, avec pompe, avec oxygénateur (y compris élimination de CO₂), extracorporel, veino-artériel ou veino-veino-artériel, par chirurgie thoracique ouverte (thoracotomie, mini-thoracotomie, sternotomie)
- 37.6A.72 ↔ Implantation d'un système d'assistance cardio-vasculaire et pulmonaire, avec pompe, avec oxygénateur (y compris élimination de CO₂), extracorporel, veino-artériel ou veino-veino-artériel, par chirurgie extra-thoracique ouverte (p.ex. exposition du vaisseau sanguin)
- 37.6A.73 ↔ Implantation d'un système d'assistance cardio-vasculaire et pulmonaire, avec pompe, avec oxygénateur (y compris élimination de CO₂), extracorporel, veino-artériel ou veino-veino-artériel, par voie percutanée
- 37.6B.11 ↔ Retrait d'un système d'assistance cardio-vasculaire, avec pompe, sans fonction d'échange gazeux, extracorporel, ventriculaire gauche, par chirurgie thoracique ouverte (thoracotomie, mini-thoracotomie, sternotomie)
- 37.6B.12 ↔ Retrait d'un système d'assistance cardio-vasculaire, avec pompe, sans fonction d'échange gazeux, extracorporel, ventriculaire droit, par chirurgie thoracique ouverte (thoracotomie, mini-thoracotomie, sternotomie)
- 37.6B.21 ↔ Retrait d'un système d'assistance cardio-vasculaire, avec pompe, sans fonction d'échange gazeux, extracorporel, biventriculaire, par chirurgie thoracique ouverte (thoracotomie, mini-thoracotomie, sternotomie)
- 37.6B.31 ↔ Retrait d'un système d'assistance cardio-vasculaire, avec pompe, sans fonction d'échange gazeux, intracorporel, ventriculaire gauche, par chirurgie thoracique ouverte (thoracotomie, mini-thoracotomie, sternotomie)
- 37.6B.32 ↔ Retrait d'un système d'assistance cardio-vasculaire, avec pompe, sans fonction d'échange gazeux, intracorporel, ventriculaire droit, par chirurgie thoracique ouverte (thoracotomie, mini-thoracotomie, sternotomie)
- 37.6B.33 ↔ Retrait d'un système d'assistance cardio-vasculaire, avec pompe, sans fonction d'échange gazeux, intracorporel, biventriculaire, par chirurgie thoracique ouverte (thoracotomie, mini-thoracotomie, sternotomie)
- 37.6B.43 ↔ Retrait d'un système d'assistance cardio-vasculaire, avec pompe, sans fonction d'échange gazeux, intravasculaire (y compris intracardiaque), ventriculaire gauche, par chirurgie thoracique ouverte (thoracotomie, mini-thoracotomie, sternotomie)
- 37.6B.44 ↔ Retrait d'un système d'assistance cardio-vasculaire, avec pompe, sans fonction d'échange gazeux, intravasculaire (y compris intracardiaque), ventriculaire droit, par chirurgie thoracique ouverte (thoracotomie, mini-thoracotomie, sternotomie)

- 37.6B.45 ↔ Retrait d'un système d'assistance cardio-vasculaire, avec pompe, sans fonction d'échange gazeux, intravasculaire (y compris intracardiaque), ventriculaire gauche, par chirurgie extra-thoracique ouverte (p.ex. exposition du vaisseau sanguin)
- 37.6B.46 ↔ Retrait d'un système d'assistance cardio-vasculaire, avec pompe, sans fonction d'échange gazeux, intravasculaire (y compris intracardiaque), ventriculaire droit, par chirurgie extra-thoracique ouverte (p.ex. exposition du vaisseau sanguin)
- 37.6B.61 ↔ Retrait d'un système d'assistance cardio-vasculaire et pulmonaire, avec pompe, avec oxygénateur (y compris élimination de CO₂), extracorporel, veino-veineux, par chirurgie extra-thoracique ouverte (p.ex. exposition de vaisseau sanguin)
- 37.6B.71 ↔ Retrait d'un système d'assistance cardio-vasculaire et pulmonaire, avec pompe, avec oxygénateur (y compris élimination de CO₂), extracorporel, veino-artériel ou veino-veino-artériel, par chirurgie thoracique ouverte (thoracotomie, mini-thoracotomie, sternotomie)
- 37.6B.72 ↔ Retrait d'un système d'assistance cardio-vasculaire et pulmonaire, avec pompe, avec oxygénateur (y compris élimination de CO₂), extracorporel, veino-artériel ou veino-veino-artériel, par chirurgie extra-thoracique ouverte (p.ex. exposition du vaisseau sanguin)
- 37.6B.81 ↔ Retrait de ballonnet de contre-pulsation intra-aortique [IABP], chirurgical ouvert
- 37.6B.A1 ↔ Retrait d'un système d'assistance cardio-vasculaire et pulmonaire, sans pompe, avec élimination de CO₂, extracorporel, artério-veineux, par chirurgie extra-thoracique ouverte (p.ex. exposition du vaisseau sanguin)
- 37.91 ↔ Massage cardiaque à thorax ouvert
- 37.99.30 ↔ Ligature d'oreillette
- 37.9A.00 ↔ Implantation d'un système de stimulation du myocarde, SAP
- 37.9A.11 ↔ Implantation ou remplacement d'un système de modulation du myocarde [CCM]
- 37.9A.99 ↔ Implantation d'un système de stimulation du myocarde, autre
- 37.9B.11 ↔ Enlèvement d'implants cardiaques, avec sternotomie totale comme voie d'abord
- 37.9B.12 ↔ Enlèvement d'implants cardiaques, avec thoracotomie mini-invasive (sternotomie partielle supérieure, thoracotomie latérale) comme voie d'abord
- 38.04.00 ↔ Incision de l'aorte, SAP
- 38.04.10 ↔ Incision de l'aorte ascendante et de la crosse aortique
- 38.04.20 ↔ Incision de l'aorte descendante
- 38.04.30 ↔ Incision de l'aorte abdominale
- 38.04.99 ↔ Incision de l'aorte, autre
- 38.07.11 ↔ Incision de la veine cave inférieure
- 38.15.10 ↔ Endartériectomie de l'artère sous-clavière
- 38.15.20 ↔ Endartériectomie du tronc brachio-céphalique
- 38.15.30 ↔ Endartériectomie de l'artère pulmonaire
- 38.15.40 ↔ Endartériectomie de la veine pulmonaire
- 38.15.99 ↔ Endartériectomie d'autres vaisseaux thoraciques, autre
- 38.34.00 ↔ Résection de l'aorte, avec anastomose, SAP
- 38.34.10 ↔ Résection de l'aorte ascendante et de la crosse aortique, avec anastomose
- 38.34.20 ↔ Résection de l'aorte descendante, avec anastomose
- 38.34.30 ↔ Résection de l'aorte abdominale, avec anastomose
- 38.34.99 ↔ Résection de l'aorte, avec anastomose, autre
- 38.35.00 ↔ Résection de vaisseaux thoraciques, avec anastomose, SAP
- 38.35.10 ↔ Résection d'artères thoraciques, avec anastomose, SAP
- 38.35.11 ↔ Résection de l'artère sous-clavière, avec anastomose
- 38.35.12 ↔ Résection du tronc brachio-céphalique, avec anastomose
- 38.35.13 ↔ Résection de l'artère pulmonaire, avec anastomose
- 38.35.19 ↔ Résection d'artères thoraciques, avec anastomose, autre
- 38.35.20 ↔ Résection de veines thoraciques, avec anastomose, SAP
- 38.35.21 ↔ Résection de la veine pulmonaire, avec anastomose
- 38.35.22 ↔ Résection de la veine sous-clavière, avec anastomose
- 38.35.23 ↔ Résection de la veine cave supérieure, avec anastomose
- 38.35.28 ↔ Résection de veines thoraciques et d'autres veines profondes, avec anastomose
- 38.35.29 ↔ Résection de veines thoraciques, avec anastomose, autre
- 38.35.99 ↔ Résection de vaisseaux thoraciques, avec anastomose, autre
- 39.0X.00 ↔ Shunt d'artère systémique à pulmonaire, SAP
- 39.0X.10 ↔ Anastomose entre artère sous-clavière et artère pulmonaire [Blalock-Taussig]
- 39.0X.11 ↔ Anastomose entre aorte et artère pulmonaire droite [Waterston-Coolley]
- 39.0X.12 ↔ Anastomose entre aorte descendante et artère pulmonaire gauche [Potts-Smith]
- 39.0X.13 ↔ Anastomose entre artère pulmonaire gauche et droite
- 39.0X.20 ↔ Shunt prothétique d'artère pulmonaire à aorte, central
- 39.0X.21 ↔ Shunt prothétique d'artère pulmonaire à aorte, périphérique
- 39.0X.23 ↔ Cerclage [banding] de l'artère pulmonaire
- 39.0X.24 ↔ Shunt d'artère systémique à pulmonaire, opération de Damus-Kay-Stansel
- 39.0X.99 ↔ Shunt d'artère systémique à pulmonaire, autre
- 39.99.21 ↔ Opérations d'anomalie congénitale de l'isthme aortique (sténose) ou d'interruption de la crosse aortique

Procédure F30-4

- 00.99.80 ‡↔ Traitement hybride
- 37.43.12 ↔ Réparation du myocarde avec système d'ancrage myocardique, intervention hybride

ADRG F31**Autres interventions cardi thoraciques**

Au moins une procédure dans le tableau F31-1

DRG F31A**Autres interventions cardi thoraciques, avec procédure de complication ou âge < 1 an ou grande intervention vasculaire, et CC extrêmement sévères avec procédure opératoire complexe en plusieurs temps**

(Âge < 1 an ou Procédures de complication ou procédure dans le tableau F31-2 ou Procédures opératoires complexes en plusieurs temps ou PCCL > 3 et procédure au moins de deux tableaux F31-3, F31-4) et (PCCL > 3) et (Procédures opératoires complexes en plusieurs temps)

DRG F31B**Autres interventions cardi thoraciques, avec procédure de complication ou âge < 1 an ou grande intervention vasculaire ou CC extrêmement sévères et traitement complexe de soins intensifs particulier avec points de traitement complexe en unité de soins intermédiaires**

(Âge < 1 an ou Procédures de complication ou procédure dans le tableau F31-2 ou Procédures opératoires complexes en plusieurs temps ou PCCL > 3 et procédure au moins de deux tableaux F31-3, F31-4) et (PCCL > 3)

DRG F31C**Autres interventions cardi thoraciques, avec procédure de complication ou âge < 1 an ou grande intervention vasculaire**

Âge < 1 an ou Procédures de complication ou procédure dans le tableau F31-2 ou Procédures opératoires complexes en plusieurs temps ou PCCL > 3 et procédure au moins de deux tableaux F31-3, F31-4

DRG F31D**Autres interventions cardi thoraciques avec CC extrêmement sévères**

PCCL > 3

DRG F31E**Autres interventions cardi thoraciques avec excision de tissu cardiaque ou circulation extracorporelle ou pompe cardiaque ou ECMO**

Procédure dans le tableau F31-5 ou procédure dans le tableau F31-6 et pas [définition du DRG de base (F30)]

DRG F31F**Autres interventions cardi thoraciques****Procédure F31-1**

34.76 ↔	Réparation pour stabilisation de la paroi thoracique, par chirurgie ouverte	35.43.10 ↔	Élargissement de communication interventriculaire existante, par chirurgie ouverte
34.77 ↔	Grefte osseuse et transposition osseuse, paroi thoracique	35.43.10 ↔	Élargissement de communication interventriculaire existante, par chirurgie ouverte
34.79 ↔	Réparation de la paroi thoracique, autre	35.43.20 ↔	Élargissement de communication interventriculaire existante, par voie transluminale percutanée
35.41.00 ↔	Élargissement de communication interauriculaire existante, SAP	35.43.99 ↔	Élargissement de communication interventriculaire existante, autre
35.41.10 ↔	Élargissement de communication interauriculaire existante, par chirurgie ouverte	35.43.99 ↔	Élargissement de communication interventriculaire existante, autre
35.41.20 ↔	Élargissement de communication interauriculaire existante, par voie transluminale percutanée	35.50 ↔	Réparation de communication septale intracardiaque non précisée, avec prothèse
35.41.99 ↔	Élargissement de communication interauriculaire existante, autre	35.50 ↔	Réparation de communication septale intracardiaque non précisée, avec prothèse
35.42.00 ↔	Création de communication septale intracardiaque, SAP	35.51 ↔	Réparation de communication interauriculaire avec prothèse, technique ouverte
35.42.09 ↔	Création de communication septale intracardiaque, autre	35.51 ↔	Réparation de communication interauriculaire avec prothèse, technique ouverte
35.42.10 ↔	Création de communication septale intracardiaque, technique à ciel ouvert	35.53 ↔	Réparation de communication interventriculaire avec prothèse, par voie ouverte
35.42.21 ↔	Création de communication septale intracardiaque, par voie transluminale percutanée, sans implant	35.53 ↔	Réparation de communication interventriculaire avec prothèse, par voie ouverte
35.42.22 ↔	Création de communication septale intracardiaque, par voie transluminale percutanée, avec implant	35.54 ↔	Réparation de défaut des coussinets endocardiques (canal AV), avec prothèse
35.43.00 ↔	Élargissement de communication interventriculaire existante, SAP	35.54 ↔	Réparation de défaut des coussinets endocardiques (canal AV), avec prothèse
35.43.00 ↔	Élargissement de communication interventriculaire existante, SAP		

35.60 ↔	Réparation de communication septale intracardiaque non précisée, avec greffe de tissu	37.12.12 ↔	Péricardiectomie, par thoracoscopie
35.60 ↔	Réparation de communication septale intracardiaque non précisée, avec greffe de tissu	37.24.00 ↔	Biopsie du péricarde, SAP
35.61 ↔	Réparation de communication interauriculaire, avec greffe de tissu	37.24.20 ↔	Biopsie ouverte du péricarde
35.61 ↔	Réparation de communication interauriculaire, avec greffe de tissu	37.24.99 ↔	Biopsie du péricarde, autre
35.62 ↔	Réparation de communication interventriculaire avec greffe de tissu	37.25.00 ↔	Biopsie du cœur, SAP
35.62 ↔	Réparation de communication interventriculaire avec greffe de tissu	37.25.20 ↔	Biopsie transvasculaire de l'endocarde, du myocarde et de l'endomyocarde
35.63 ↔	Réparation de défauts des coussinets endocardiques (canal AV), avec greffe de tissu	37.25.30 ↔	Biopsie ouverte du cœur
35.63 ↔	Réparation de défauts des coussinets endocardiques (canal AV), avec greffe de tissu	37.25.99 ↔	Biopsie du cœur, autre
35.70 ↔	Autre réparation non précisée de communication septale intracardiaque, non précisée	37.31.00 ↔	Péricardectomie, SAP
35.70 ↔	Autre réparation non précisée de communication septale intracardiaque, non précisée	37.31.10 ↔	Péricardectomie partielle
35.71 ↔	Autre réparation non précisée de communication interauriculaire	37.31.20 ↔	Péricardectomie totale
35.71 ↔	Autre réparation non précisée de communication interauriculaire	37.31.30 ↔	Excision d'adhérences du péricarde
35.72.00 ↔	Réparation de communication interventriculaire, SAP	37.31.99 ↔	Péricardectomie, autre
35.72.00 ↔	Réparation de communication interventriculaire, SAP	37.32 ↔	Excision d'anévrisme du cœur
35.72.10 ↔	Fermeture de communication interventriculaire acquise	37.33.00 ↔	Excision ou destruction d'autre lésion ou tissu du cœur, par voie ouverte, SAP
35.72.10 ↔	Fermeture de communication interventriculaire acquise	37.33.10 ↔	Excision ou destruction d'éléments du système de conduction des stimuli, par voie ouverte, SAP
35.72.99 ↔	Réparation de communication interventriculaire, autre	37.33.11 ↔	Excision ou destruction d'éléments du système de conduction des stimuli, par voie ouverte, techniques d'ablation pour le traitement de tachyarythmie
35.72.99 ↔	Réparation de communication interventriculaire, autre	37.33.19 ↔	Excision ou destruction d'éléments du système de conduction des stimuli, par voie ouverte, autre
35.73 ↔	Autre réparation non précisée de défaut des coussinets endocardiques (canal AV)	37.33.20 ↔	Excision d'autre lésion ou tissu du cœur, par voie ouverte
35.73 ↔	Autre réparation non précisée de défaut des coussinets endocardiques (canal AV)	37.33.30 ↔	Destruction d'autre lésion ou tissu du cœur, par voie ouverte
35.91 ↔	Transposition (détournement) interauriculaire du retour veineux	37.33.99 ↔	Excision ou destruction d'autre lésion ou tissu du cœur, par voie ouverte, autre
35.92 ↔	Création de conduit entre ventricule droit et artère pulmonaire	37.35 ↔	Ventriculectomie partielle
35.93 ↔	Création de conduit entre ventricule gauche et aorte	37.40 ↔	Réparation du cœur et du péricarde, SAP
35.94 ↔	Création de conduit entre oreillette et artère pulmonaire	37.41 ↔	Implantation de système d'assistance cardiaque prothétique autour du cœur
35.98.10 ↔	Fermeture transluminale percutanée de communication interauriculaire, SAP	37.42.11 ↔	Suture du péricarde (après lésion traumatique)
35.98.10 ↔	Fermeture transluminale percutanée de communication interauriculaire, SAP	37.42.21 ↔	Suture du myocarde (après lésion traumatique)
35.98.19 ↔	Fermeture transluminale percutanée de communication interauriculaire, autre	37.43.11 ↔	Réparation du myocarde avec système d'ancrage myocardique, par chirurgie ouverte
35.98.19 ↔	Fermeture transluminale percutanée de communication interauriculaire, autre	37.43.12 ↔	Réparation du myocarde avec système d'ancrage myocardique, intervention hybride
35.98.30 ↔	Fermeture transluminale percutanée de communication interventriculaire	37.49 ↔	Réparation du cœur et du péricarde, autre
35.98.30 ↔	Fermeture transluminale percutanée de communication interventriculaire	37.52 ↔	Implantation de système intégral de remplacement du cœur
35.98.99 ↔	Autres opérations des septa du cœur, autre	37.53 ↔	Remplacement ou réparation de l'unité thoracique du système de remplacement du cœur
35.98.99 ↔	Autres opérations des septa du cœur, autre	37.54 ↔	Remplacement ou réparation d'autres composantes implantables de système intégral de remplacement du cœur
35.A1.11 ↔	Valvulotomie de la valve aortique avec sternotomie totale comme voie d'abord	37.6A.11 ↔	Implantation d'un système d'assistance cardio-vasculaire, avec pompe, sans fonction d'échange gazeux, extracorporel, ventriculaire gauche, par chirurgie thoracique ouverte (thoracotomie, mini-thoracotomie, sternotomie)
35.A1.12 ↔	Valvulotomie de la valve aortique avec thoracotomie mini-invasive (sternotomie partielle supérieure, thoracotomie latérale) comme voie d'abord	37.6A.12 ↔	Implantation d'un système d'assistance cardio-vasculaire, avec pompe, sans fonction d'échange gazeux, extracorporel, ventriculaire droit, par chirurgie thoracique ouverte (thoracotomie, mini-thoracotomie, sternotomie)
35.C1.11 ↔	Reconstruction des cuspidés de la valve aortique, avec sternotomie totale comme voie d'abord	37.6A.21 ↔	Implantation d'un système d'assistance cardio-vasculaire, avec pompe, sans fonction d'échange gazeux, extracorporel, biventriculaire, par chirurgie thoracique ouverte (thoracotomie, mini-thoracotomie, sternotomie)
37.10 ↔	Incision du cœur, SAP	37.6A.35 ↔	Implantation d'un système d'assistance cardio-vasculaire, avec pompe, sans fonction d'échange gazeux, intracorporel, ventriculaire gauche, kit hospitalier, par chirurgie thoracique ouverte (thoracotomie, mini-thoracotomie, sternotomie)
37.11 ↔	Cardiotomie		
37.12.00 ↔	Péricardiectomie, SAP		
37.12.09 ↔	Péricardiectomie, autre		
37.12.11 ↔	Péricardiectomie, par chirurgie ouverte		

- 37.6A.37 ↔ Implantation d'un système d'assistance cardio-vasculaire, avec pompe, sans fonction d'échange gazeux, intracorporel, ventriculaire droit, kit hospitalier, par chirurgie thoracique ouverte (thoracotomie, mini-thoracotomie, sternotomie)
- 37.6A.3A ↔ Implantation d'un système d'assistance cardio-vasculaire, avec pompe, sans fonction d'échange gazeux, intracorporel, biventriculaire, kit hospitalier, par chirurgie thoracique ouverte (thoracotomie, mini-thoracotomie, sternotomie)
- 37.6A.48 ↔ Implantation d'un système d'assistance cardio-vasculaire, avec pompe, sans fonction d'échange gazeux, intravasculaire (y compris intracardiaque), ventriculaire droit, par chirurgie thoracique ouverte (thoracotomie, mini-thoracotomie, sternotomie)
- 37.6A.4A ↔ Implantation d'un système d'assistance cardio-vasculaire, avec pompe, sans fonction d'échange gazeux, intravasculaire (y compris intracardiaque), ventriculaire gauche, par chirurgie thoracique ouverte (thoracotomie, mini-thoracotomie, sternotomie), avec une capacité potentielle de pompage non précisée
- 37.6A.4B ↔ Implantation d'un système d'assistance cardio-vasculaire, avec pompe, sans fonction d'échange gazeux, intravasculaire (y compris intracardiaque), ventriculaire gauche, par chirurgie thoracique ouverte (thoracotomie, mini-thoracotomie, sternotomie), avec une capacité potentielle maximale de pompage de 2,5 l/min
- 37.6A.4C ↔ Implantation d'un système d'assistance cardio-vasculaire, avec pompe, sans fonction d'échange gazeux, intravasculaire (y compris intracardiaque), ventriculaire gauche, par chirurgie thoracique ouverte (thoracotomie, mini-thoracotomie, sternotomie), avec une capacité potentielle de pompage de 2,5 l/min à moins de 5,0 l/min
- 37.6A.4D ↔ Implantation d'un système d'assistance cardio-vasculaire, avec pompe, sans fonction d'échange gazeux, intravasculaire (y compris intracardiaque), ventriculaire gauche, par chirurgie thoracique ouverte (thoracotomie, mini-thoracotomie, sternotomie), avec une capacité potentielle de pompage d'au moins 5,0 l/min à moins de 5,5 l/min
- 37.6A.4E ↔ Implantation d'un système d'assistance cardio-vasculaire, avec pompe, sans fonction d'échange gazeux, intravasculaire (y compris intracardiaque), ventriculaire gauche, par chirurgie thoracique ouverte (thoracotomie, mini-thoracotomie, sternotomie), avec une capacité potentielle de pompage de 5,5 l/min et plus
- 37.6A.4F ↔ Implantation d'un système d'assistance cardio-vasculaire, avec pompe, sans fonction d'échange gazeux, intravasculaire (y compris intracardiaque), ventriculaire droit, par chirurgie extra-thoracique ouverte (p.ex. exposition du vaisseau sanguin)
- 37.6A.4G ↔ Implantation d'un système d'assistance cardio-vasculaire, avec pompe, sans fonction d'échange gazeux, intravasculaire (y compris intracardiaque), ventriculaire gauche, par chirurgie extra-thoracique ouverte (p.ex. exposition du vaisseau sanguin), avec une capacité potentielle de pompage non précisée
- 37.6A.4H ↔ Implantation d'un système d'assistance cardio-vasculaire, avec pompe, sans fonction d'échange gazeux, intravasculaire (y compris intracardiaque), ventriculaire gauche, par chirurgie extra-thoracique ouverte (p.ex. exposition du vaisseau sanguin), avec une capacité potentielle maximale de pompage de 2,5 l/min
- 37.6A.4I ↔ Implantation d'un système d'assistance cardio-vasculaire, avec pompe, sans fonction d'échange gazeux, intravasculaire (y compris intracardiaque), ventriculaire gauche, par chirurgie extra-thoracique ouverte (p.ex. exposition du vaisseau sanguin), avec une capacité potentielle de pompage de 2,5 l/min à moins de 5,0 l/min
- 37.6A.4J ↔ Implantation d'un système d'assistance cardio-vasculaire, avec pompe, sans fonction d'échange gazeux, intravasculaire (y compris intracardiaque), ventriculaire gauche, par chirurgie extra-thoracique ouverte (p.ex. exposition du vaisseau sanguin), avec une capacité potentielle de pompage d'au moins 5,0 l/min à moins de 5,5 l/min
- 37.6A.4K ↔ Implantation d'un système d'assistance cardio-vasculaire, avec pompe, sans fonction d'échange gazeux, intravasculaire (y compris intracardiaque), ventriculaire gauche, par chirurgie extra-thoracique ouverte (p.ex. exposition du vaisseau sanguin), avec une capacité potentielle de pompage de 5,5 l/min et plus
- 37.6A.61 ↔ Implantation d'un système d'assistance cardio-vasculaire et pulmonaire, avec pompe, avec oxygénateur (y compris élimination de CO₂), extracorporel, veino-veineux, par chirurgie extra-thoracique ouverte (p.ex. exposition de vaisseau sanguin)
- 37.6A.71 ↔ Implantation d'un système d'assistance cardio-vasculaire et pulmonaire, avec pompe, avec oxygénateur (y compris élimination de CO₂), extracorporel, veino-artériel ou veino-veino-artériel, par chirurgie thoracique ouverte (thoracotomie, mini-thoracotomie, sternotomie)
- 37.6A.72 ↔ Implantation d'un système d'assistance cardio-vasculaire et pulmonaire, avec pompe, avec oxygénateur (y compris élimination de CO₂), extracorporel, veino-artériel ou veino-veino-artériel, par chirurgie extra-thoracique ouverte (p.ex. exposition du vaisseau sanguin)
- 37.6A.81 ↔ Implantation de ballonnet de contre-pulsation intra-aortique [IABP], chirurgicale ouverte
- 37.6B.11 ↔ Retrait d'un système d'assistance cardio-vasculaire, avec pompe, sans fonction d'échange gazeux, extracorporel, ventriculaire gauche, par chirurgie thoracique ouverte (thoracotomie, mini-thoracotomie, sternotomie)
- 37.6B.12 ↔ Retrait d'un système d'assistance cardio-vasculaire, avec pompe, sans fonction d'échange gazeux, extracorporel, ventriculaire droit, par chirurgie thoracique ouverte (thoracotomie, mini-thoracotomie, sternotomie)
- 37.6B.21 ↔ Retrait d'un système d'assistance cardio-vasculaire, avec pompe, sans fonction d'échange gazeux, extracorporel, biventriculaire, par chirurgie thoracique ouverte (thoracotomie, mini-thoracotomie, sternotomie)
- 37.6B.31 ↔ Retrait d'un système d'assistance cardio-vasculaire, avec pompe, sans fonction d'échange gazeux, intracorporel, ventriculaire gauche, par chirurgie thoracique ouverte (thoracotomie, mini-thoracotomie, sternotomie)
- 37.6B.32 ↔ Retrait d'un système d'assistance cardio-vasculaire, avec pompe, sans fonction d'échange gazeux, intracorporel, ventriculaire droit, par chirurgie thoracique ouverte (thoracotomie, mini-thoracotomie, sternotomie)
- 37.6B.33 ↔ Retrait d'un système d'assistance cardio-vasculaire, avec pompe, sans fonction d'échange gazeux, intracorporel, biventriculaire, par chirurgie thoracique ouverte (thoracotomie, mini-thoracotomie, sternotomie)

- 37.6B.43 ↔ Retrait d'un système d'assistance cardio-vasculaire, avec pompe, sans fonction d'échange gazeux, intravasculaire (y compris intracardiaque), ventriculaire gauche, par chirurgie thoracique ouverte (thoracotomie, mini-thoracotomie, sternotomie)
- 37.6B.44 ↔ Retrait d'un système d'assistance cardio-vasculaire, avec pompe, sans fonction d'échange gazeux, intravasculaire (y compris intracardiaque), ventriculaire droit, par chirurgie thoracique ouverte (thoracotomie, mini-thoracotomie, sternotomie)
- 37.6B.45 ↔ Retrait d'un système d'assistance cardio-vasculaire, avec pompe, sans fonction d'échange gazeux, intravasculaire (y compris intracardiaque), ventriculaire gauche, par chirurgie extra-thoracique ouverte (p.ex. exposition du vaisseau sanguin)
- 37.6B.46 ↔ Retrait d'un système d'assistance cardio-vasculaire, avec pompe, sans fonction d'échange gazeux, intravasculaire (y compris intracardiaque), ventriculaire droit, par chirurgie extra-thoracique ouverte (p.ex. exposition du vaisseau sanguin)
- 37.6B.61 ↔ Retrait d'un système d'assistance cardio-vasculaire et pulmonaire, avec pompe, avec oxygénateur (y compris élimination de CO₂), extracorporel, veino-veineux, par chirurgie extra-thoracique ouverte (p.ex. exposition de vaisseau sanguin)
- 37.6B.71 ↔ Retrait d'un système d'assistance cardio-vasculaire et pulmonaire, avec pompe, avec oxygénateur (y compris élimination de CO₂), extracorporel, veino-artériel ou veino-veino-artériel, par chirurgie thoracique ouverte (thoracotomie, mini-thoracotomie, sternotomie)
- 37.6B.72 ↔ Retrait d'un système d'assistance cardio-vasculaire et pulmonaire, avec pompe, avec oxygénateur (y compris élimination de CO₂), extracorporel, veino-artériel ou veino-veino-artériel, par chirurgie extra-thoracique ouverte (p.ex. exposition du vaisseau sanguin)
- 37.6B.81 ↔ Retrait de ballonnet de contre-pulsation intra-aortique [IABP], chirurgical ouvert
- 37.6B.A1 ↔ Retrait d'un système d'assistance cardio-vasculaire et pulmonaire, sans pompe, avec élimination de CO₂, extracorporel, artério-veineux, par chirurgie extra-thoracique ouverte (p.ex. exposition du vaisseau sanguin)
- 37.6C.11 ↔ Révision sans remplacement d'un système d'assistance cardio-vasculaire, avec pompe, sans fonction d'échange gazeux, extracorporel, ventriculaire gauche, par chirurgie thoracique ouverte (thoracotomie, mini-thoracotomie, sternotomie)
- 37.6C.12 ↔ Révision sans remplacement d'un système d'assistance cardio-vasculaire, avec pompe, sans fonction d'échange gazeux, extracorporel, ventriculaire droit, par chirurgie thoracique ouverte (thoracotomie, mini-thoracotomie, sternotomie)
- 37.6C.21 ↔ Révision sans remplacement d'un système d'assistance cardio-vasculaire, avec pompe, sans fonction d'échange gazeux, extracorporel, biventriculaire, par chirurgie thoracique ouverte (thoracotomie, mini-thoracotomie, sternotomie)
- 37.6C.31 ↔ Révision sans remplacement d'un système d'assistance cardio-vasculaire, avec pompe, sans fonction d'échange gazeux, intracorporel, ventriculaire gauche, par chirurgie thoracique ouverte (thoracotomie, mini-thoracotomie, sternotomie)
- 37.6C.32 ↔ Révision sans remplacement d'un système d'assistance cardio-vasculaire, avec pompe, sans fonction d'échange gazeux, intracorporel, ventriculaire droit, par chirurgie thoracique ouverte (thoracotomie, mini-thoracotomie, sternotomie)
- 37.6C.33 ↔ Révision sans remplacement d'un système d'assistance cardio-vasculaire, avec pompe, sans fonction d'échange gazeux, intracorporel, biventriculaire, par chirurgie thoracique ouverte (thoracotomie, mini-thoracotomie, sternotomie)
- 37.6C.61 ↔ Révision sans remplacement d'un système d'assistance cardio-vasculaire et pulmonaire, avec pompe, avec oxygénateur (y compris élimination de CO₂), extracorporel, veino-veineux, par chirurgie extra-thoracique ouverte (p.ex. exposition du vaisseau sanguin)
- 37.6C.71 ↔ Révision sans remplacement d'un système d'assistance cardio-vasculaire et pulmonaire, avec pompe, avec oxygénateur (y compris élimination de CO₂), extracorporel, veino-artériel ou veino-veino-artériel, par chirurgie thoracique ouverte (thoracotomie, mini-thoracotomie, sternotomie)
- 37.6C.72 ↔ Révision sans remplacement d'un système d'assistance cardio-vasculaire et pulmonaire, avec pompe, avec oxygénateur (y compris élimination de CO₂), extracorporel, veino-artériel ou veino-veino-artériel, par chirurgie extra-thoracique ouverte (p.ex. exposition du vaisseau sanguin)
- 37.6C.A1 ↔ Révision sans remplacement d'un système d'assistance cardio-vasculaire et pulmonaire, sans pompe, avec élimination de CO₂, extracorporel, artério-veineux, par chirurgie extra-thoracique ouverte (p.ex. exposition de vaisseau sanguin)
- 37.91 ↔ Massage cardiaque à thorax ouvert
- 37.99.00 ↔ Autres opérations du cœur et du péricarde, SAP
- 37.99.20 ↔ Opérations d'anomalies congénitales du cœur, SAP
- 37.99.29 ↔ Opérations d'anomalies congénitales du cœur, autre
- 37.99.30 ↔ Ligature d'oreillette
- 37.99.80 ↔ Réopération du cœur et du péricarde
- 37.99.99 ↔ Autres opérations du cœur et du péricarde, autre
- 37.9A.00 ↔ Implantation d'un système de stimulation du myocarde, SAP
- 37.9A.11 ↔ Implantation ou remplacement d'un système de modulation du myocarde [CCM]
- 37.9A.99 ↔ Implantation d'un système de stimulation du myocarde, autre
- 37.9B.11 ↔ Enlèvement d'implants cardiaques, avec sternotomie totale comme voie d'abord
- 37.9B.12 ↔ Enlèvement d'implants cardiaques, avec thoracotomie mini-invasive (sternotomie partielle supérieure, thoracotomie latérale) comme voie d'abord
- 38.04.00 ↔ Incision de l'aorte, SAP
- 38.04.10 ↔ Incision de l'aorte ascendante et de la crosse aortique
- 38.04.20 ↔ Incision de l'aorte descendante
- 38.04.30 ↔ Incision de l'aorte abdominale
- 38.04.99 ↔ Incision de l'aorte, autre
- 38.05.00 ↔ Incision d'autres vaisseaux thoraciques, SAP
- 38.05.10 ↔ Incision d'autres artères thoraciques
- 38.05.20 ↔ Incision de veines thoraciques, SAP
- 38.05.21 ↔ Incision de veines thoraciques profondes
- 38.05.29 ↔ Incision de veines thoraciques, autre
- 38.05.99 ↔ Incision d'autres vaisseaux thoraciques, autre
- 38.07.00 ↔ Incision de veines abdominales, SAP
- 38.07.10 ↔ Incision de veines abdominales profondes, SAP
- 38.07.11 ↔ Incision de la veine cave inférieure
- 38.07.12 ↔ Incision de la veine iliaque
- 38.07.19 ↔ Incision de veines abdominales profondes, autre
- 38.07.99 ↔ Incision de veines abdominales, autre

38.14.10 ↔	Endartériectomie de l'aorte ascendante et de la crosse aortique	38.37.11 ↔	Résection de la veine cave inférieure, avec anastomose
38.14.20 ↔	Endartériectomie de l'aorte descendante	38.37.12 ↔	Résection de la veine iliaque, avec anastomose
38.14.30 ↔	Endartériectomie de l'aorte abdominale	38.37.19 ↔	Résection de veines abdominales profondes, avec anastomose, autre
38.14.99 ↔	Endartériectomie de l'aorte, autre	38.37.99 ↔	Résection de veines abdominales, avec anastomose, autre
38.15.10 ↔	Endartériectomie de l'artère sous-clavière	38.38.00 ↔	Résection d'artères de membre inférieur, avec anastomose, SAP
38.15.20 ↔	Endartériectomie du tronc brachio-céphalique	38.38.10 ↔	Résection de l'artère fémorale (commune) (superficielle), avec anastomose
38.15.30 ↔	Endartériectomie de l'artère pulmonaire	38.38.11 ↔	Résection de l'artère fémorale profonde, avec anastomose
38.15.40 ↔	Endartériectomie de la veine pulmonaire	38.38.12 ↔	Résection de l'artère poplitée, avec anastomose
38.15.99 ↔	Endartériectomie d'autres vaisseaux thoraciques, autre	38.38.99 ↔	Résection d'artères de membre inférieur, avec anastomose, autre
38.16.09 ↔	Endartériectomie et endoveinectomie de vaisseaux abdominaux, autre	38.41 ↔	Résection de vaisseaux intracrâniens, avec remplacement
38.16.11 ↔	Endartériectomie du tronc cœliaque	38.44.00 ↔	Résection de l'aorte abdominale, avec remplacement, SAP
38.16.12 ↔	Endartériectomie de l'artère gastrique	38.44.10 ↔	Résection de l'aorte abdominale, par voie suprarénale, avec remplacement
38.16.13 ↔	Endartériectomie de l'artère hépatique	38.44.11 ↔	Résection de l'aorte abdominale, par voie infrarénale, avec remplacement
38.16.14 ↔	Endartériectomie de l'artère splénique	38.44.12 ↔	Résection de l'aorte abdominale, par voie juxtarénale, avec remplacement
38.16.15 ↔	Endartériectomie de l'artère rénale	38.44.99 ↔	Résection de l'aorte abdominale, avec remplacement, autre
38.16.16 ↔	Endartériectomie de l'artère mésentérique	38.45.00 ↔	Résection de vaisseau thoracique, avec remplacement, SAP
38.16.17 ↔	Endartériectomie de l'artère lombaire	38.45.10 ↔	Résection de l'aorte thoracique avec remplacement, SAP
38.16.18 ↔	Endartériectomie de l'artère iliaque	38.45.12 ↔	Résection de l'aorte thoracique, avec remplacement
38.16.21 ↔	Endoveinectomie de la veine iliaque	38.45.13 ↔	Résection de l'aorte thoraco-abdominale, avec remplacement
38.34.00 ↔	Résection de l'aorte, avec anastomose, SAP	38.45.14 ↔	Résection de l'aorte thoracique avec remplacement par prothèse hybride
38.34.10 ↔	Résection de l'aorte ascendante et de la crosse aortique, avec anastomose	38.45.15 ↔	Résection de l'aorte ascendante, avec remplacement
38.34.20 ↔	Résection de l'aorte descendante, avec anastomose	38.45.16 ↔	Résection de la crosse aortique, avec remplacement
38.34.30 ↔	Résection de l'aorte abdominale, avec anastomose	38.45.17 ↔	Résection de l'aorte ascendante ainsi que de la crosse aortique, avec remplacement
38.34.99 ↔	Résection de l'aorte, avec anastomose, autre	38.45.19 ↔	Résection de l'aorte thoracique avec remplacement, autre
38.35.00 ↔	Résection de vaisseaux thoraciques, avec anastomose, SAP	38.45.20 ↔	Résection d'autres vaisseaux thoraciques, avec remplacement, SAP
38.35.10 ↔	Résection d'artères thoraciques, avec anastomose, SAP	38.45.21 ↔	Résection de l'artère pulmonaire, avec remplacement
38.35.11 ↔	Résection de l'artère sous-clavière, avec anastomose	38.45.22 ↔	Résection du tronc brachio-céphalique, avec remplacement
38.35.12 ↔	Résection du tronc brachio-céphalique, avec anastomose	38.45.29 ↔	Résection d'autres artères thoraciques, avec remplacement
38.35.13 ↔	Résection de l'artère pulmonaire, avec anastomose	38.45.30 ↔	Résection de veine thoracique, avec remplacement, SAP
38.35.19 ↔	Résection d'artères thoraciques, avec anastomose, autre	38.45.31 ↔	Résection de la veine cave supérieure, avec remplacement
38.35.20 ↔	Résection de veines thoraciques, avec anastomose, SAP	38.45.38 ↔	Résection d'autres veines thoraciques profondes, avec remplacement
38.35.21 ↔	Résection de la veine pulmonaire, avec anastomose	38.45.39 ↔	Résection de veines thoraciques, avec remplacement, autre
38.35.22 ↔	Résection de la veine sous-clavière, avec anastomose	38.45.99 ↔	Résection de vaisseaux thoraciques, avec remplacement, autre
38.35.23 ↔	Résection de la veine cave supérieure, avec anastomose	38.46 ↔	Résection d'artères abdominales, avec remplacement
38.35.28 ↔	Résection de veines thoraciques et d'autres veines profondes, avec anastomose	38.47.00 ↔	Résection de veines abdominales, avec remplacement, SAP
38.35.29 ↔	Résection de veines thoraciques, avec anastomose, autre	38.47.10 ↔	Résection de veines abdominales profondes, avec remplacement, SAP
38.35.99 ↔	Résection de vaisseaux thoraciques, avec anastomose, autre	38.47.11 ↔	Résection de la veine cave inférieure, avec remplacement
38.36.00 ↔	Résection d'artères abdominales, avec anastomose, SAP	38.47.12 ↔	Résection de la veine iliaque, avec remplacement
38.36.10 ↔	Résection d'artères viscérales, avec anastomose, SAP	38.47.19 ↔	Résection de veines abdominales profondes, avec remplacement, autre
38.36.11 ↔	Résection du tronc cœliaque, avec anastomose		
38.36.12 ↔	Résection de l'artère gastrique, avec anastomose		
38.36.13 ↔	Résection de l'artère hépatique, avec anastomose		
38.36.14 ↔	Résection de l'artère splénique, avec anastomose		
38.36.15 ↔	Résection de l'artère rénale, avec anastomose		
38.36.16 ↔	Résection de l'artère mésentérique, avec anastomose		
38.36.17 ↔	Résection de l'artère iliaque, avec anastomose		
38.36.19 ↔	Résection d'artères viscérales, avec anastomose, autre		
38.36.99 ↔	Résection d'artères abdominales, avec anastomose, autre		
38.37.00 ↔	Résection de veines abdominales, avec anastomose, SAP		
38.37.10 ↔	Résection de veines abdominales profondes, avec anastomose, SAP		

38.47.99 ↔ Résection de veines abdominales, avec remplacement, autre	39.25.15 ↔ Pontage aorto-ilio-fémoral
38.48.00 ↔ Résection d'artères de membre inférieur, avec remplacement, SAP	39.25.16 ↔ Pontage Aorto-ilio-poplité
38.48.10 ↔ Résection de l'artère fémorale (commune) (superficielle), avec remplacement	39.25.21 ↔ Pontage ilio-iliaque
38.48.11 ↔ Résection de l'artère fémorale profonde, avec remplacement	39.25.22 ↔ Pontage ilio-fémoral
38.48.12 ↔ Résection de l'artère poplitée, avec remplacement	39.25.23 ↔ Pontage ilio-poplité
38.48.13 ↔ Résection d'artères de la jambe, avec remplacement	39.25.24 ↔ Pontage ilio-crural
38.48.99 ↔ Résection d'artères de membre inférieur, avec remplacement, autre	39.25.30 ↔ Pontage par le trou obturateur (extra-anatomique)
38.64.00 ↔ Autre excision de l'aorte, SAP	39.26.00 ↔ Autre pontage ou shunt vasculaire intra-abdominal, SAP
38.64.10 ↔ Autre excision de l'aorte thoracique	39.26.10 ↔ Autre pontage ou shunt vasculaire intra-abdominal, artères viscérales
38.64.20 ↔ Autre excision de l'aorte abdominale	39.26.11 ↔ Autre pontage ou shunt vasculaire intra-abdominal, aorte
38.64.99 ↔ Autre excision de l'aorte, autre	39.26.12 ↔ Autre pontage ou shunt vasculaire intra-abdominal, artère rénale
38.65.10 ↔ Autre excision d'artères thoraciques	39.26.19 ↔ Autre pontage ou shunt vasculaire intra-abdominal, autres artères viscérales
38.65.20 ↔ Autre excision de veines thoraciques, SAP	39.26.99 ↔ Autre pontage ou shunt vasculaire intra-abdominal, autre
38.65.21 ↔ Autre excision de la veine cave supérieure	39.29.10 ↔ Pontage ou shunt vasculaire d'artères de membre inférieur, SAP
38.65.22 ↔ Autre excision d'autres veines thoraciques profondes	39.29.11 ↔ Shunt ou pontage vasculaire fémoro-fémoral
38.65.29 ↔ Autre excision de veines thoraciques, autre	39.29.12 ↔ Shunt ou pontage vasculaire fémoro-poplité
38.65.99 ↔ Autre excision de vaisseaux thoraciques, autre	39.29.13 ↔ Shunt ou pontage vasculaire fémoro-crural
38.85.00 ↔ Autre occlusion chirurgicale d'autres vaisseaux thoraciques, SAP	39.29.14 ↔ Shunt ou pontage vasculaire fémoro-pédieux
38.85.11 ↔ Autre occlusion chirurgicale de l'artère sous-clavière	39.29.15 ↔ Shunt ou pontage vasculaire poplitéo-crural ou poplitéo-pédieux
38.85.12 ↔ Autre occlusion chirurgicale de l'artère pulmonaire	39.29.16 ↔ Pontage ou shunt vasculaire d'artères de la jambe et du pied
38.85.13 ↔ Autre occlusion chirurgicale du tronc brachio-céphalique	39.29.19 ↔ Pontage ou shunt vasculaire d'artères de membre inférieur, autre
38.85.21 ↔ Autre occlusion chirurgicale de la veine cave supérieure	39.29.20 ↔ Pontage ou shunt vasculaire d'artères de membre supérieur
38.85.22 ↔ Autre occlusion chirurgicale de la veine pulmonaire	39.29.30 ↔ Autre pontage ou shunt vasculaire (périphérique), extra-anatomique, SAP
38.85.23 ↔ Autre occlusion chirurgicale de la veine sous-clavière	39.29.31 ↔ Shunt ou pontage vasculaire sous-clavio-fémoral
38.85.99 ↔ Autre occlusion chirurgicale d'autres vaisseaux thoraciques, autre	39.29.32 ↔ Shunt ou pontage vasculaire axillo-fémoral
39.0X.00 ↔ Shunt d'artère systémique à pulmonaire, SAP	39.29.33 ↔ Pontage croisé fémoro-fémoral
39.0X.10 ↔ Anastomose entre artère sous-clavière et artère pulmonaire [Blalock-Taussig]	39.29.39 ↔ Autre pontage ou shunt vasculaire (périphérique), extra-anatomique, autre
39.0X.11 ↔ Anastomose entre aorte et artère pulmonaire droite [Waterston-Cooley]	39.29.40 ↔ Shunt ou pontage vasculaire de veines
39.0X.12 ↔ Anastomose entre aorte descendante et artère pulmonaire gauche [Potts-Smith]	39.29.80 ↔ Shunt peropératoire temporaire, SAP
39.0X.13 ↔ Anastomose entre artère pulmonaire gauche et droite	39.29.81 ↔ Shunt peropératoire temporaire, artério-artériel
39.0X.20 ↔ Shunt prothétique d'artère pulmonaire à aorte, central	39.29.82 ↔ Shunt peropératoire temporaire, artério-veineux
39.0X.21 ↔ Shunt prothétique d'artère pulmonaire à aorte, périphérique	39.29.89 ↔ Shunt peropératoire temporaire, autre
39.0X.23 ↔ Cerclage [banding] de l'artère pulmonaire	39.29.99 ↔ Autre pontage ou shunt vasculaire (périphérique), autre
39.0X.24 ↔ Shunt d'artère systémique à pulmonaire, opération de Damus-Kay-Stansel	39.61.00 ↔ Circulation extracorporelle [CEC], SAP
39.0X.99 ↔ Shunt d'artère systémique à pulmonaire, autre	39.61.10 ↔ Circulation extracorporelle conventionnelle [CEC] sous normothermie (plus de 35°C)
39.22.11 ↔ Pontage carotido-carotidien	39.61.11 ↔ Circulation extracorporelle conventionnelle [CEC] sous hypothermie légère (32 à 35°C)
39.22.12 ↔ Pontage entre artère carotide et artère vertébrale	39.61.12 ↔ Circulation extracorporelle conventionnelle [CEC] sous hypothermie modérée (26 à moins de 32°C)
39.22.13 ↔ Pontage entre artère carotide et artère sous-clavière [pontage carotido-sous-clavier]	39.61.13 ↔ Circulation extracorporelle conventionnelle [CEC] sous forte hypothermie (20 à moins de 26°C)
39.22.14 ↔ Pontage entre artère carotide et aorte	39.61.14 ↔ Circulation extracorporelle conventionnelle [CEC] sous hypothermie profonde (moins de 20°C)
39.22.19 ↔ Pontage de l'artère carotide, autre	39.61.15 ↔ Circulation extracorporelle conventionnelle [CEC] sous hypothermie de température inconnue
39.22.21 ↔ Pontage entre artère sous-clavière et aorte	39.61.21 ↔ Circulation extracorporelle minimalisée sous normothermie (plus de 35°C)
39.22.29 ↔ Pontage de l'artère sous-clavière, autre	39.61.22 ↔ Circulation extracorporelle minimalisée sous hypothermie légère (32 à 35°C)
39.22.99 ↔ Pontage entre aorte, artère sous-clavière et carotide, autre	39.61.23 ↔ Circulation extracorporelle minimalisée sous hypothermie modérée (26 à moins de 32°C)
39.23 ↔ Autre pontage ou shunt vasculaire intrathoracique	39.61.24 ↔ Circulation extracorporelle minimalisée sous forte hypothermie (20 à moins de 26°C)
39.24 ↔ Bypass aorto-rénal	39.61.25 ↔ Circulation extracorporelle minimalisée sous hypothermie profonde (moins de 20°C)
39.25.00 ↔ Pontage vasculaire de l'aorte ou de l'artère iliaque vers d'autres artères de membre inférieur, SAP	
39.25.09 ↔ Pontage vasculaire de l'aorte ou de l'artère iliaque vers d'autres artères de membre inférieur, autre	
39.25.11 ↔ Pontage aorto-iliaque	
39.25.12 ↔ Pontage aorto-fémoral	
39.25.13 ↔ Pontage aorto-poplité	
39.25.14 ↔ Pontage aorto-crural	

39.61.26 ↔	Circulation extracorporelle minimalisée sous hypothermie de température inconnue	39.79.46 ↔	Embolisation sélective par ballonnets détachables, vaisseaux abdominaux et pelviens
39.61.99 ↔	Circulation extracorporelle (CEC), autre	39.79.47 ↔	Embolisation sélective par ballonnets détachables, vaisseaux rachidiens
39.66 ↔	Shunt cardio-pulmonaire percutané	39.79.48 ↔	Embolisation sélective par ballonnets détachables, vaisseaux du membre inférieur
39.72.00 ↔	Réparation ou occlusion endovasculaire des vaisseaux de la tête et du cou, SAP	39.79.49 ↔	Embolisation sélective par ballonnets détachables, autres vaisseaux, autre
39.72.09 ↔	Réparation ou occlusion endovasculaire des vaisseaux de la tête et du cou, autre	39.79.50 ↔	Embolisation sélective par filtres [parapluie], autres vaisseaux, SAP
39.72.10 ↔	Embolisation sélective de vaisseaux intracrâniens, SAP	39.79.51 ↔	Embolisation sélective par filtres [parapluie], vaisseaux du membre supérieur
39.72.14 ↔	Embolisation sélective de vaisseaux intracrâniens, avec matériel embolisant adhésif	39.79.52 ↔	Embolisation sélective par filtres [parapluie], aorte
39.72.15 ↔	Embolisation sélective de vaisseaux intracrâniens par plugs	39.79.54 ↔	Embolisation sélective par filtres [parapluie], vaisseaux thoraciques
39.72.16 ↔	Embolisation sélective de vaisseaux intracrâniens avec coils	39.79.55 ↔	Embolisation sélective par filtres [parapluie], vaisseaux viscéraux
39.72.17 ↔	Embolisation sélective de vaisseaux intracrâniens avec particules	39.79.56 ↔	Embolisation sélective par filtres [parapluie], vaisseaux abdominaux et pelviens
39.72.18 ↔	Embolisation sélective de vaisseaux intracrâniens avec liquides embolisants	39.79.57 ↔	Embolisation sélective par filtres [parapluie], vaisseaux du membre inférieur
39.72.19 ↔	Embolisation sélective de vaisseaux intracrâniens, autre	39.79.58 ↔	Embolisation sélective par filtres [parapluie], vaisseaux rachidiens
39.72.1A ↔	Embolisation sélective de vaisseaux intracrâniens par ballonnets (détachables) embolisants	39.79.59 ↔	Embolisation sélective par filtres [parapluie], autres vaisseaux, autre
39.72.1B ↔	Embolisation sélective de vaisseaux intracrâniens par filtres [parapluie]	39.79.60 ↔	Embolisation sélective par particules, autres vaisseaux, SAP
39.72.20 ↔	Embolisation sélective de vaisseaux extracrâniens de la tête et du cou, SAP	39.79.61 ↔	Embolisation sélective par particules, vaisseaux du membre supérieur
39.72.24 ↔	Embolisation sélective de vaisseaux extracrâniens de la tête et du cou, avec matériel embolisant adhésif	39.79.62 ↔	Embolisation sélective par particules, aorte
39.72.25 ↔	Embolisation sélective de vaisseaux extracrâniens de la tête et du cou par plugs	39.79.64 ↔	Embolisation sélective par particules, vaisseaux thoraciques
39.72.26 ↔	Embolisation sélective de vaisseaux extracrâniens de la tête et du cou avec coils	39.79.65 ↔	Embolisation sélective par particules, vaisseaux viscéraux
39.72.27 ↔	Embolisation sélective de vaisseaux extracrâniens de la tête et du cou avec particules	39.79.66 ↔	Embolisation sélective par particules, vaisseaux abdominaux et pelviens
39.72.28 ↔	Embolisation sélective de vaisseaux extracrâniens de la tête et du cou avec liquides embolisants	39.79.67 ↔	Embolisation sélective par particules, vaisseaux du membre inférieur
39.72.29 ↔	Embolisation sélective de vaisseaux extracrâniens de la tête et du cou, autre	39.79.68 ↔	Embolisation sélective par particules, vaisseaux rachidiens
39.72.2A ↔	Embolisation sélective de vaisseaux extracrâniens de la tête et du cou avec liquides embolisants, ballonnets (détachables)	39.79.69 ↔	Embolisation sélective par particules, autres vaisseaux, autre
39.72.2B ↔	Embolisation sélective de vaisseaux extracrâniens de la tête et du cou par filtres [parapluie]	39.79.70 ↔	Fermeture d'artères par cathéter au laser, autres vaisseaux, SAP
39.79.21 ↔	Embolisation ou occlusion par coils, vaisseaux du membre supérieur	39.79.71 ↔	Fermeture d'artères par cathéter au laser, artères du membre supérieur
39.79.22 ↔	Embolisation ou occlusion par coils, aorte	39.79.72 ↔	Fermeture d'artères par cathéter au laser, aorte
39.79.24 ↔	Embolisation ou occlusion par coils, vaisseaux thoraciques	39.79.74 ↔	Fermeture d'artères par cathéter au laser, vaisseaux thoraciques
39.79.25 ↔	Embolisation ou occlusion par coils, vaisseaux viscéraux	39.79.75 ↔	Fermeture d'artères par cathéter au laser, vaisseaux du membre inférieur
39.79.26 ↔	Embolisation ou occlusion par coils, vaisseaux abdominaux et pelviens	39.79.76 ↔	Fermeture d'artères par cathéter au laser, vaisseaux viscéraux
39.79.27 ↔	Embolisation ou occlusion par coils, vaisseaux du membre inférieur	39.79.77 ↔	Fermeture d'artères par cathéter au laser, vaisseaux abdominaux et pelviens
39.79.28 ↔	Embolisation ou occlusion par coils, vaisseaux rachidiens	39.79.79 ↔	Fermeture d'artères par cathéter au laser, autres vaisseaux, autre
39.79.29 ↔	Embolisation ou occlusion par coils, autres vaisseaux, autre	39.79.80 ↔	Fermeture d'artères par cathéter à radiofréquence, autres vaisseaux, SAP
39.79.40 ↔	Embolisation sélective par ballonnets détachables, autres vaisseaux, SAP	39.79.81 ↔	Fermeture d'artères par cathéter à radiofréquence, artères du membre supérieur
39.79.41 ↔	Embolisation sélective par ballonnets détachables, vaisseaux du membre supérieur	39.79.82 ↔	Fermeture d'artères par cathéter à radiofréquence, aorte
39.79.42 ↔	Embolisation sélective par ballonnets détachables, aorte	39.79.84 ↔	Fermeture d'artères par cathéter à radiofréquence, vaisseaux thoraciques
39.79.44 ↔	Embolisation sélective par ballonnets détachables, vaisseaux thoraciques	39.79.85 ↔	Fermeture d'artères par cathéter à radiofréquence, vaisseaux du membre inférieur
39.79.45 ↔	Embolisation sélective par ballonnets détachables, vaisseaux viscéraux	39.79.86 ↔	Fermeture d'artères par cathéter à radiofréquence, vaisseaux viscéraux
		39.79.87 ↔	Fermeture d'artères par cathéter à radiofréquence, vaisseaux abdominaux et pelviens

39.79.89 ↔	Fermeture d'artères par cathéter à radiofréquence, autres vaisseaux, autre	39.99.21 ↔	Opérations d'anomalie congénitale de l'isthme aortique (sténose) ou d'interruption de la crosse aortique
39.79.A0 ↔	Embolisation sélective par plugs, autres vaisseaux, SAP	39.B1.L1 ↔	Implantation transluminale (percutanée) de stents sans libération de substance médicamenteuse, vaisseaux rachidiens
39.79.A1 ↔	Embolisation sélective par plugs, vaisseaux du membre supérieur	39.B2.L1 ↔	Implantation transluminale (percutanée) de stents avec libération de substance médicamenteuse, vaisseaux rachidiens
39.79.A2 ↔	Embolisation sélective par plugs, aorte	39.B3.L1 ↔	Implantation transluminale (percutanée) de stents couverts sans libération de substance médicamenteuse, vaisseaux rachidiens
39.79.A4 ↔	Embolisation sélective par plugs, vaisseaux thoraciques	39.B4.L1 ↔	Implantation transluminale (percutanée) de stents couverts avec libération de substance médicamenteuse, vaisseaux rachidiens
39.79.A5 ↔	Embolisation sélective par plugs, vaisseaux viscéraux	39.B5.L1 ↔	Implantation transluminale (percutanée) de stents Cheatham-Platinum non couverts, vaisseaux rachidiens
39.79.A6 ↔	Embolisation sélective par plugs, vaisseaux abdominaux et pelviens	39.B6.L1 ↔	Implantation transluminale (percutanée) de stents Cheatham-Platinum couverts, vaisseaux rachidiens
39.79.A7 ↔	Embolisation sélective par plugs, vaisseaux du membre inférieur	39.B7.L1 ↔	Implantation transluminale (percutanée) de stents à grand lumen non couverts, vaisseaux rachidiens
39.79.A8 ↔	Embolisation sélective par plugs, vaisseaux rachidiens	39.B8.L1 ↔	Implantation transluminale (percutanée) de stents à grand lumen couverts, vaisseaux rachidiens
39.79.A9 ↔	Embolisation sélective par plugs, autres vaisseaux, autre	39.BH.11 ↔	Implantation transluminale (percutanée) de stents pour modulation du flux lors d'anévrismes, vaisseaux intracrâniens
39.7A.21 ↔	Implantation endovasculaire d'endoprothèses [stents grafts] dans les artères du bassin, iliaque, avec bras latéral	39.BH.L1 ↔	Implantation transluminale (percutanée) de stents pour modulation du flux lors d'anévrismes, vaisseaux rachidiens
39.7A.22 ↔	Implantation endovasculaire d'endoprothèses [stents grafts] dans l'artère du bassin, avec réparation d'une branche vasculaire par technique de greffe parallèle		
39.7A.31 ↔	Implantation endovasculaire d'endoprothèses [stents grafts] dans la veine cave		
39.7A.32 ↔	Implantation endovasculaire d'endoprothèses [stents grafts] dans la veine porte		
39.7A.41 ↔	Implantation endovasculaire d'endoprothèses [stents grafts] dans des vaisseaux rénaux		

Procédure F31-2

34.03 ↔	Réouverture de thoracotomie	35.G4.12 ↔	Révision d'un remplacement de la valve tricuspide, avec thoracotomie mini-invasive (sternotomie partielle supérieure, thoracotomie latérale) comme voie d'abord
35.95 ↔	Révision d'opération corrective du cœur	35.G4.13 ↔	Révision d'un remplacement de la valve tricuspide, par voie endovasculaire
35.G0 ↔	Révision d'un remplacement de la valve, SAP	35.G4.14 ↔	Révision d'un remplacement de la valve tricuspide, par voie transapicale
35.G1.11 ↔	Révision d'un remplacement de la valve aortique, avec sternotomie totale comme voie d'abord	35.G9 ↔	Révision d'un remplacement de valve cardiaque, autre
35.G1.12 ↔	Révision d'un remplacement de la valve aortique, avec thoracotomie mini-invasive (sternotomie partielle supérieure, thoracotomie latérale) comme voie d'abord	38.45.00 ↔	Résection de vaisseau thoracique, avec remplacement, SAP
35.G1.13 ↔	Révision d'un remplacement de la valve aortique, par voie endovasculaire	38.45.10 ↔	Résection de l'aorte thoracique avec remplacement, SAP
35.G1.14 ↔	Révision d'un remplacement de la valve aortique, par voie transapicale	38.45.12 ↔	Résection de l'aorte thoracique, avec remplacement
35.G2.11 ↔	Révision d'un remplacement de la valve mitrale, avec sternotomie totale comme voie d'abord	38.45.13 ↔	Résection de l'aorte thoraco-abdominale, avec remplacement
35.G2.12 ↔	Révision d'un remplacement de la valve mitrale, avec thoracotomie mini-invasive (sternotomie partielle supérieure, thoracotomie latérale) comme voie d'abord	38.45.14 ↔	Résection de l'aorte thoracique avec remplacement par prothèse hybride
35.G2.13 ↔	Révision d'un remplacement de la valve mitrale, par voie endovasculaire	38.45.15 ↔	Résection de l'aorte ascendante, avec remplacement
35.G2.14 ↔	Révision d'un remplacement de la valve mitrale, par voie transapicale	38.45.16 ↔	Résection de la crosse aortique, avec remplacement
35.G3.11 ↔	Révision d'un remplacement de la valve pulmonaire, avec sternotomie totale comme voie d'abord	38.45.17 ↔	Résection de l'aorte ascendante ainsi que de la crosse aortique, avec remplacement
35.G3.12 ↔	Révision d'un remplacement de la valve pulmonaire, avec thoracotomie mini-invasive (sternotomie partielle supérieure, thoracotomie latérale) comme voie d'abord	38.45.19 ↔	Résection de l'aorte thoracique avec remplacement, autre
35.G3.13 ↔	Révision d'un remplacement de la valve pulmonaire, par voie endovasculaire	38.45.20 ↔	Résection d'autres vaisseaux thoraciques, avec remplacement, SAP
35.G3.14 ↔	Révision d'un remplacement de la valve pulmonaire, par voie transapicale	38.45.21 ↔	Résection de l'artère pulmonaire, avec remplacement
35.G4.11 ↔	Révision d'un remplacement de la valve tricuspide, avec sternotomie totale comme voie d'abord	38.45.22 ↔	Résection du tronc brachio-céphalique, avec remplacement
		38.45.29 ↔	Résection d'autres artères thoraciques, avec remplacement
		38.45.30 ↔	Résection de veine thoracique, avec remplacement, SAP
		38.45.31 ↔	Résection de la veine cave supérieure, avec remplacement

- 38.45.38 ↔ Résection d'autres veines thoraciques profondes, avec remplacement
 38.45.39 ↔ Résection de veines thoraciques, avec remplacement, autre

- 38.45.99 ↔ Résection de vaisseaux thoraciques, avec remplacement, autre

Procédure F31-3

- 99.B7.13 ‡↔ Traitement complexe de médecine intensive, 185 à 360 points de dépense

- 99.B7.14 ‡↔ Traitement complexe de médecine intensive, 361 à 552 points de dépense

Procédure F31-4

- 99.B8.13 ‡↔ Traitement complexe en U-IMC chez l'adulte, 185 à 360 points de dépense

- 99.B8.14 ‡↔ Traitement complexe en U-IMC chez l'adulte, 361 à 552 points de dépense

Procédure F31-5

- 37.33.00 ↔ Excision ou destruction d'autre lésion ou tissu du cœur, par voie ouverte, SAP
 37.33.10 ↔ Excision ou destruction d'éléments du système de conduction des stimuli, par voie ouverte, SAP
 37.33.11 ↔ Excision ou destruction d'éléments du système de conduction des stimuli, par voie ouverte, techniques d'ablation pour le traitement de tachyarythmie
 37.33.19 ↔ Excision ou destruction d'éléments du système de conduction des stimuli, par voie ouverte, autre
 37.33.20 ↔ Excision d'autre lésion ou tissu du cœur, par voie ouverte
 37.33.30 ↔ Destruction d'autre lésion ou tissu du cœur, par voie ouverte
 37.33.99 ↔ Excision ou destruction d'autre lésion ou tissu du cœur, par voie ouverte, autre
 37.52 ↔ Implantation de système intégral de remplacement du cœur
 37.53 ↔ Remplacement ou réparation de l'unité thoracique du système de remplacement du cœur
 37.54 ↔ Remplacement ou réparation d'autres composantes implantables de système intégral de remplacement du cœur
 37.6A.11 ↔ Implantation d'un système d'assistance cardiovasculaire, avec pompe, sans fonction d'échange gazeux, extracorporel, ventriculaire gauche, par chirurgie thoracique ouverte (thoracotomie, mini-thoracotomie, sternotomie)
 37.6A.12 ↔ Implantation d'un système d'assistance cardiovasculaire, avec pompe, sans fonction d'échange gazeux, extracorporel, ventriculaire droit, par chirurgie thoracique ouverte (thoracotomie, mini-thoracotomie, sternotomie)
 37.6A.21 ↔ Implantation d'un système d'assistance cardiovasculaire, avec pompe, sans fonction d'échange gazeux, extracorporel, biventriculaire, par chirurgie thoracique ouverte (thoracotomie, mini-thoracotomie, sternotomie)
 37.6A.35 ↔ Implantation d'un système d'assistance cardiovasculaire, avec pompe, sans fonction d'échange gazeux, intracorporel, ventriculaire gauche, kit hospitalier, par chirurgie thoracique ouverte (thoracotomie, mini-thoracotomie, sternotomie)
 37.6A.37 ↔ Implantation d'un système d'assistance cardiovasculaire, avec pompe, sans fonction d'échange gazeux, intracorporel, ventriculaire droit, kit hospitalier, par chirurgie thoracique ouverte (thoracotomie, mini-thoracotomie, sternotomie)
 37.6A.3A ↔ Implantation d'un système d'assistance cardiovasculaire, avec pompe, sans fonction d'échange gazeux, intracorporel, biventriculaire, kit hospitalier, par chirurgie thoracique ouverte (thoracotomie, mini-thoracotomie, sternotomie)

- 37.6A.42 ↔ Implantation d'un système d'assistance cardiovasculaire, avec pompe, sans fonction d'échange gazeux, intravasculaire (y compris intracardiaque), ventriculaire droit, par voie percutanée
 37.6A.43 ↔ Implantation d'un système d'assistance cardiovasculaire, avec pompe, sans fonction d'échange gazeux, intravasculaire (y compris intracardiaque), ventriculaire gauche, par voie percutanée, avec une capacité potentielle de pompage non précisée
 37.6A.44 ↔ Implantation d'un système d'assistance cardiovasculaire, avec pompe, sans fonction d'échange gazeux, intravasculaire (y compris intracardiaque), ventriculaire gauche, par voie percutanée, avec une capacité potentielle maximale de pompage de 2,5 l/min
 37.6A.45 ↔ Implantation d'un système d'assistance cardiovasculaire, avec pompe, sans fonction d'échange gazeux, intravasculaire (y compris intracardiaque), ventriculaire gauche, par voie percutanée, avec une capacité potentielle de pompage de 2,5 l/min à moins de 5,0 l/min
 37.6A.46 ↔ Implantation d'un système d'assistance cardiovasculaire, avec pompe, sans fonction d'échange gazeux, intravasculaire (y compris intracardiaque), ventriculaire gauche, par voie percutanée, avec une capacité potentielle de pompage d'au moins 5,0 l/min à moins de 5,5 l/min
 37.6A.47 ↔ Implantation d'un système d'assistance cardiovasculaire, avec pompe, sans fonction d'échange gazeux, intravasculaire (y compris intracardiaque), ventriculaire gauche, par voie percutanée, avec une capacité potentielle de pompage de 5,5 l/min et plus
 37.6A.48 ↔ Implantation d'un système d'assistance cardiovasculaire, avec pompe, sans fonction d'échange gazeux, intravasculaire (y compris intracardiaque), ventriculaire droit, par chirurgie thoracique ouverte (thoracotomie, mini-thoracotomie, sternotomie)
 37.6A.4A ↔ Implantation d'un système d'assistance cardiovasculaire, avec pompe, sans fonction d'échange gazeux, intravasculaire (y compris intracardiaque), ventriculaire gauche, par chirurgie thoracique ouverte (thoracotomie, mini-thoracotomie, sternotomie), avec une capacité potentielle de pompage non précisée
 37.6A.4B ↔ Implantation d'un système d'assistance cardiovasculaire, avec pompe, sans fonction d'échange gazeux, intravasculaire (y compris intracardiaque), ventriculaire gauche, par chirurgie thoracique ouverte (thoracotomie, mini-thoracotomie, sternotomie), avec une capacité potentielle maximale de pompage de 2,5 l/min

- 37.6A.4C ↔ Implantation d'un système d'assistance cardio-vasculaire, avec pompe, sans fonction d'échange gazeux, intravasculaire (y compris intracardiaque), ventriculaire gauche, par chirurgie thoracique ouverte (thoracotomie, mini-thoracotomie, sternotomie), avec une capacité potentielle de pompage de 2,5 l/min à moins de 5,0 l/min
- 37.6A.4D ↔ Implantation d'un système d'assistance cardio-vasculaire, avec pompe, sans fonction d'échange gazeux, intravasculaire (y compris intracardiaque), ventriculaire gauche, par chirurgie thoracique ouverte (thoracotomie, mini-thoracotomie, sternotomie), avec une capacité potentielle de pompage d'au moins 5,0 l/min à moins de 5,5 l/min
- 37.6A.4E ↔ Implantation d'un système d'assistance cardio-vasculaire, avec pompe, sans fonction d'échange gazeux, intravasculaire (y compris intracardiaque), ventriculaire gauche, par chirurgie thoracique ouverte (thoracotomie, mini-thoracotomie, sternotomie), avec une capacité potentielle de pompage de 5,5 l/min et plus
- 37.6A.4F ↔ Implantation d'un système d'assistance cardio-vasculaire, avec pompe, sans fonction d'échange gazeux, intravasculaire (y compris intracardiaque), ventriculaire droit, par chirurgie extra-thoracique ouverte (p.ex. exposition du vaisseau sanguin)
- 37.6A.4G ↔ Implantation d'un système d'assistance cardio-vasculaire, avec pompe, sans fonction d'échange gazeux, intravasculaire (y compris intracardiaque), ventriculaire gauche, par chirurgie extra-thoracique ouverte (p.ex. exposition du vaisseau sanguin), avec une capacité potentielle de pompage non précisée
- 37.6A.4H ↔ Implantation d'un système d'assistance cardio-vasculaire, avec pompe, sans fonction d'échange gazeux, intravasculaire (y compris intracardiaque), ventriculaire gauche, par chirurgie extra-thoracique ouverte (p.ex. exposition du vaisseau sanguin), avec une capacité potentielle maximale de pompage de 2,5 l/min
- 37.6A.4I ↔ Implantation d'un système d'assistance cardio-vasculaire, avec pompe, sans fonction d'échange gazeux, intravasculaire (y compris intracardiaque), ventriculaire gauche, par chirurgie extra-thoracique ouverte (p.ex. exposition du vaisseau sanguin), avec une capacité potentielle de pompage de 2,5 l/min à moins de 5,0 l/min
- 37.6A.4J ↔ Implantation d'un système d'assistance cardio-vasculaire, avec pompe, sans fonction d'échange gazeux, intravasculaire (y compris intracardiaque), ventriculaire gauche, par chirurgie extra-thoracique ouverte (p.ex. exposition du vaisseau sanguin), avec une capacité potentielle de pompage d'au moins 5,0 l/min à moins de 5,5 l/min
- 37.6A.4K ↔ Implantation d'un système d'assistance cardio-vasculaire, avec pompe, sans fonction d'échange gazeux, intravasculaire (y compris intracardiaque), ventriculaire gauche, par chirurgie extra-thoracique ouverte (p.ex. exposition du vaisseau sanguin), avec une capacité potentielle de pompage de 5,5 l/min et plus
- 37.6A.51 ↔ Implantation d'un système d'assistance cardio-vasculaire et pulmonaire, avec pompe, avec élimination de CO₂, extracorporel, veino-veineux, par voie percutanée
- 37.6A.61 ↔ Implantation d'un système d'assistance cardio-vasculaire et pulmonaire, avec pompe, avec oxygénateur (y compris élimination de CO₂), extracorporel, veino-veineux, par chirurgie extra-thoracique ouverte (p.ex. exposition de vaisseau sanguin)
- 37.6A.62 ↔ Implantation d'un système d'assistance cardio-vasculaire et pulmonaire, avec pompe, avec oxygénateur (y compris élimination de CO₂), extracorporel, veino-veineux, par voie percutanée
- 37.6A.71 ↔ Implantation d'un système d'assistance cardio-vasculaire et pulmonaire, avec pompe, avec oxygénateur (y compris élimination de CO₂), extracorporel, veino-artériel ou veino-veino-artériel, par chirurgie thoracique ouverte (thoracotomie, mini-thoracotomie, sternotomie)
- 37.6A.72 ↔ Implantation d'un système d'assistance cardio-vasculaire et pulmonaire, avec pompe, avec oxygénateur (y compris élimination de CO₂), extracorporel, veino-artériel ou veino-veino-artériel, par chirurgie extra-thoracique ouverte (p.ex. exposition du vaisseau sanguin)
- 37.6A.73 ↔ Implantation d'un système d'assistance cardio-vasculaire et pulmonaire, avec pompe, avec oxygénateur (y compris élimination de CO₂), extracorporel, veino-artériel ou veino-veino-artériel, par voie percutanée
- 37.6A.81 ↔ Implantation de ballonnet de contre-pulsation intra-aortique [IABP], chirurgicale ouverte
- 37.6A.82 ↔ Implantation de ballonnet de contre-pulsation intra-aortique [IABP], percutanée
- 37.6B.11 ↔ Retrait d'un système d'assistance cardio-vasculaire, avec pompe, sans fonction d'échange gazeux, extracorporel, ventriculaire gauche, par chirurgie thoracique ouverte (thoracotomie, mini-thoracotomie, sternotomie)
- 37.6B.12 ↔ Retrait d'un système d'assistance cardio-vasculaire, avec pompe, sans fonction d'échange gazeux, extracorporel, ventriculaire droit, par chirurgie thoracique ouverte (thoracotomie, mini-thoracotomie, sternotomie)
- 37.6B.21 ↔ Retrait d'un système d'assistance cardio-vasculaire, avec pompe, sans fonction d'échange gazeux, extracorporel, biventriculaire, par chirurgie thoracique ouverte (thoracotomie, mini-thoracotomie, sternotomie)
- 37.6B.31 ↔ Retrait d'un système d'assistance cardio-vasculaire, avec pompe, sans fonction d'échange gazeux, intracorporel, ventriculaire gauche, par chirurgie thoracique ouverte (thoracotomie, mini-thoracotomie, sternotomie)
- 37.6B.32 ↔ Retrait d'un système d'assistance cardio-vasculaire, avec pompe, sans fonction d'échange gazeux, intracorporel, ventriculaire droit, par chirurgie thoracique ouverte (thoracotomie, mini-thoracotomie, sternotomie)
- 37.6B.33 ↔ Retrait d'un système d'assistance cardio-vasculaire, avec pompe, sans fonction d'échange gazeux, intracorporel, biventriculaire, par chirurgie thoracique ouverte (thoracotomie, mini-thoracotomie, sternotomie)
- 37.6B.41 ↔ Retrait d'un système d'assistance cardio-vasculaire, avec pompe, sans fonction d'échange gazeux, intravasculaire (y compris intracardiaque), ventriculaire gauche, par voie percutanée
- 37.6B.42 ↔ Retrait d'un système d'assistance cardio-vasculaire, avec pompe, sans fonction d'échange gazeux, intravasculaire (y compris intracardiaque), ventriculaire droit, par voie percutanée
- 37.6B.43 ↔ Retrait d'un système d'assistance cardio-vasculaire, avec pompe, sans fonction d'échange gazeux, intravasculaire (y compris intracardiaque), ventriculaire gauche, par chirurgie thoracique ouverte (thoracotomie, mini-thoracotomie, sternotomie)

- 37.6B.44 ↔ Retrait d'un système d'assistance cardio-vasculaire, avec pompe, sans fonction d'échange gazeux, intravasculaire (y compris intracardiaque), ventriculaire droit, par chirurgie thoracique ouverte (thoracotomie, mini-thoracotomie, sternotomie)
- 37.6B.45 ↔ Retrait d'un système d'assistance cardio-vasculaire, avec pompe, sans fonction d'échange gazeux, intravasculaire (y compris intracardiaque), ventriculaire gauche, par chirurgie extra-thoracique ouverte (p.ex. exposition du vaisseau sanguin)
- 37.6B.46 ↔ Retrait d'un système d'assistance cardio-vasculaire, avec pompe, sans fonction d'échange gazeux, intravasculaire (y compris intracardiaque), ventriculaire droit, par chirurgie extra-thoracique ouverte (p.ex. exposition du vaisseau sanguin)
- 37.6B.61 ↔ Retrait d'un système d'assistance cardio-vasculaire et pulmonaire, avec pompe, avec oxygénateur (y compris élimination de CO₂), extracorporel, veino-veineux, par chirurgie extra-thoracique ouverte (p.ex. exposition de vaisseau sanguin)
- 37.6B.71 ↔ Retrait d'un système d'assistance cardio-vasculaire et pulmonaire, avec pompe, avec oxygénateur (y compris élimination de CO₂), extracorporel, veino-artériel ou veino-veino-artériel, par chirurgie thoracique ouverte (thoracotomie, mini-thoracotomie, sternotomie)
- 37.6B.72 ↔ Retrait d'un système d'assistance cardio-vasculaire et pulmonaire, avec pompe, avec oxygénateur (y compris élimination de CO₂), extracorporel, veino-artériel ou veino-veino-artériel, par chirurgie extra-thoracique ouverte (p.ex. exposition du vaisseau sanguin)
- 37.6B.81 ↔ Retrait de ballonnet de contre-pulsation intra-aortique [IABP], chirurgical ouvert
- 37.6B.A1 ↔ Retrait d'un système d'assistance cardio-vasculaire et pulmonaire, sans pompe, avec élimination de CO₂, extracorporel, artério-veineux, par chirurgie extra-thoracique ouverte (p.ex. exposition du vaisseau sanguin)
- 37.6C.11 ↔ Révision sans remplacement d'un système d'assistance cardio-vasculaire, avec pompe, sans fonction d'échange gazeux, extracorporel, ventriculaire gauche, par chirurgie thoracique ouverte (thoracotomie, mini-thoracotomie, sternotomie)
- 37.6C.12 ↔ Révision sans remplacement d'un système d'assistance cardio-vasculaire, avec pompe, sans fonction d'échange gazeux, extracorporel, ventriculaire droit, par chirurgie thoracique ouverte (thoracotomie, mini-thoracotomie, sternotomie)
- 37.6C.21 ↔ Révision sans remplacement d'un système d'assistance cardio-vasculaire, avec pompe, sans fonction d'échange gazeux, extracorporel, biventriculaire, par chirurgie thoracique ouverte (thoracotomie, mini-thoracotomie, sternotomie)
- 37.6C.31 ↔ Révision sans remplacement d'un système d'assistance cardio-vasculaire, avec pompe, sans fonction d'échange gazeux, intracorporel, ventriculaire gauche, par chirurgie thoracique ouverte (thoracotomie, mini-thoracotomie, sternotomie)
- 37.6C.32 ↔ Révision sans remplacement d'un système d'assistance cardio-vasculaire, avec pompe, sans fonction d'échange gazeux, intracorporel, ventriculaire droit, par chirurgie thoracique ouverte (thoracotomie, mini-thoracotomie, sternotomie)
- 37.6C.33 ↔ Révision sans remplacement d'un système d'assistance cardio-vasculaire, avec pompe, sans fonction d'échange gazeux, intracorporel, biventriculaire, par chirurgie thoracique ouverte (thoracotomie, mini-thoracotomie, sternotomie)
- 37.6C.61 ↔ Révision sans remplacement d'un système d'assistance cardio-vasculaire et pulmonaire, avec pompe, avec oxygénateur (y compris élimination de CO₂), extracorporel, veino-veineux, par chirurgie extra-thoracique ouverte (p.ex. exposition du vaisseau sanguin)
- 37.6C.71 ↔ Révision sans remplacement d'un système d'assistance cardio-vasculaire et pulmonaire, avec pompe, avec oxygénateur (y compris élimination de CO₂), extracorporel, veino-artériel ou veino-veino-artériel, par chirurgie thoracique ouverte (thoracotomie, mini-thoracotomie, sternotomie)
- 37.6C.72 ↔ Révision sans remplacement d'un système d'assistance cardio-vasculaire et pulmonaire, avec pompe, avec oxygénateur (y compris élimination de CO₂), extracorporel, veino-artériel ou veino-veino-artériel, par chirurgie extra-thoracique ouverte (p.ex. exposition du vaisseau sanguin)
- 37.6C.A1 ↔ Révision sans remplacement d'un système d'assistance cardio-vasculaire et pulmonaire, sans pompe, avec élimination de CO₂, extracorporel, artério-veineux, par chirurgie extra-thoracique ouverte (p.ex. exposition de vaisseau sanguin)

Procédure F31-6

- 39.61.00 ↔ Circulation extracorporelle [CEC], SAP
- 39.61.10 ↔ Circulation extracorporelle conventionnelle [CEC] sous normothermie (plus de 35°C)
- 39.61.11 ↔ Circulation extracorporelle conventionnelle [CEC] sous hypothermie légère (32 à 35°C)
- 39.61.12 ↔ Circulation extracorporelle conventionnelle [CEC] sous hypothermie modérée (26 à moins de 32°C)
- 39.61.13 ↔ Circulation extracorporelle conventionnelle [CEC] sous forte hypothermie (20 à moins de 26°C)
- 39.61.14 ↔ Circulation extracorporelle conventionnelle [CEC] sous hypothermie profonde (moins de 20°C)
- 39.61.15 ↔ Circulation extracorporelle conventionnelle [CEC] sous hypothermie de température inconnue
- 39.61.21 ↔ Circulation extracorporelle minimalisée sous normothermie (plus de 35°C)
- 39.61.22 ↔ Circulation extracorporelle minimalisée sous hypothermie légère (32 à 35°C)
- 39.61.23 ↔ Circulation extracorporelle minimalisée sous hypothermie modérée (26 à moins de 32°C)
- 39.61.24 ↔ Circulation extracorporelle minimalisée sous forte hypothermie (20 à moins de 26°C)
- 39.61.25 ↔ Circulation extracorporelle minimalisée sous hypothermie profonde (moins de 20°C)
- 39.61.26 ↔ Circulation extracorporelle minimalisée sous hypothermie de température inconnue
- 39.61.99 ↔ Circulation extracorporelle (CEC), autre
- 39.66 ↔ Shunt cardio-pulmonaire percutané

ADRG F36**Maladies et troubles de l'appareil circulatoire avec traitement complexe de soins intensifs > 196/360 points ou interventions vasculaires complexes avec cœur-poumon artificiel ou intervention hautement complexe**

Au moins une procédure dans le tableau F36-1 ou procédure dans le tableau F36-2 et procédure dans le tableau F36-3 ou procédure dans le tableau F36-4 ou procédure dans le tableau F36-5 et procédure dans le tableau F36-6

DRG F36A**Maladies et troubles de l'appareil circulatoire avec traitement complexe de soins intensifs > 1176/1380 points ou traitement complexe de soins intensifs > 784/828 points avec procédures opératoires particulières en plusieurs temps**

Au moins une procédure dans le tableau F36-7 ou au moins une procédure dans le tableau F36-8 et Procédures opératoires particulières en plusieurs temps

DRG F36B**Maladies et troubles de l'appareil circulatoire avec traitement complexe de soins intensifs > 784/1380 points ou pompe cardiaque ou intervention vasculaire complexe avec circulation extracorporelle, ou CC les plus sévères avec traitement complexe de soins intensifs > 980/1105 points ou intervention particulière ou traitement complexe de soins intensifs > 393/553 points avec procédure opératoire complexe**

Procédure dans le tableau F36-9 ou procédure dans le tableau F36-4 ou procédure dans le tableau F36-2 et procédure dans le tableau F36-3 ou (Traitement complexe de soins intensifs > 392/552 points de dépense et (Procédures opératoires complexes ou procédure dans le tableau F36-10) ou Traitement complexe de soins intensifs > 980/1104 points de dépense ou procédure dans le tableau F36-5) et (PCCL > 5)

DRG F36C**Maladies et troubles de l'appareil circulatoire avec traitement complexe de soins intensifs > 980/1105 points ou intervention particulière ou traitement complexe de soins intensifs > 392/552 points avec procédure opératoire complexe**

Traitement complexe de soins intensifs > 392/552 points de dépense et (Procédures opératoires complexes ou procédure dans le tableau F36-10) ou Traitement complexe de soins intensifs > 980/1104 points de dépense ou procédure dans le tableau F36-5

DRG F36D**Maladies et troubles de l'appareil circulatoire avec traitement complexe de soins intensifs > 392/552 points ou traitement complexe de soins intensifs > 196/360 points avec procédure opératoire complexe**

Traitement complexe de soins intensifs > 392/552 points de dépense ou au moins une procédure dans le tableau F36-1 et Procédures opératoires complexes ou procédure dans le tableau F36-10

DRG F36E**Maladies et troubles du système circulatoire avec traitement complexe de soins intensifs > 196/360 points****Procédure F36-1**

99.B7.14 †↔ Traitement complexe de médecine intensive, 361 à 552 points de dépense	99.B7.1E †↔ Traitement complexe de médecine intensive, 2761 à 3220 points de dépense
99.B7.15 †↔ Traitement complexe de médecine intensive, 553 à 828 points de dépense	99.B7.1F †↔ Traitement complexe de médecine intensive, 3221 à 3680 points de dépense
99.B7.16 †↔ Traitement complexe de médecine intensive, 829 à 1104 points de dépense	99.B7.1G †↔ Traitement complexe de médecine intensive, 3681 à 4600 points de dépense
99.B7.17 †↔ Traitement complexe de médecine intensive, 1105 à 1380 points de dépense	99.B7.1H †↔ Traitement complexe de médecine intensive, 4601 à 5520 points de dépense
99.B7.18 †↔ Traitement complexe de médecine intensive, 1381 à 1656 points de dépense	99.B7.1I †↔ Traitement complexe de médecine intensive, 5521 à 7360 points de dépense
99.B7.1A †↔ Traitement complexe de médecine intensive, 1657 à 1932 points de dépense	99.B7.1J †↔ Traitement complexe de médecine intensive, 7361 à 9200 points de dépense
99.B7.1B †↔ Traitement complexe de médecine intensive, 1933 à 2208 points de dépense	99.B7.1K †↔ Traitement complexe de médecine intensive, 9201 à 11040 points de dépense
99.B7.1C †↔ Traitement complexe de médecine intensive, 2209 à 2484 points de dépense	99.B7.1L †↔ Traitement complexe de médecine intensive, 11041 à 13800 points de dépense
99.B7.1D †↔ Traitement complexe de médecine intensive, 2485 à 2760 points de dépense	99.B7.1M †↔ Traitement complexe de médecine intensive, 13801 à 16560 points de dépense

- 99.B7.1N †↔ Traitement complexe de médecine intensive, 16561 à 19320 points de dépense
- 99.B7.1O †↔ Traitement complexe de médecine intensive, 19321 points de dépense et plus
- 99.B7.44 †↔ Traitement complexe de médecine intensive chez l'enfant (procédure de base), 197 à 392 points de dépense
- 99.B7.45 †↔ Traitement complexe de médecine intensive chez l'enfant (procédure de base), 393 à 588 points de dépense
- 99.B7.46 †↔ Traitement complexe de médecine intensive chez l'enfant (procédure de base), 589 à 784 points de dépense
- 99.B7.47 †↔ Traitement complexe de médecine intensive chez l'enfant (procédure de base), 785 à 980 points de dépense
- 99.B7.48 †↔ Traitement complexe de médecine intensive chez l'enfant (procédure de base), 981 à 1176 points de dépense
- 99.B7.4A †↔ Traitement complexe de médecine intensive chez l'enfant (procédure de base), 1177 à 1470 points de dépense
- 99.B7.4B †↔ Traitement complexe de médecine intensive chez l'enfant (procédure de base), 1471 à 1764 points de dépense
- 99.B7.4C †↔ Traitement complexe de médecine intensive chez l'enfant (procédure de base), 1765 à 2058 points de dépense
- 99.B7.4D †↔ Traitement complexe de médecine intensive chez l'enfant (procédure de base), 2059 à 2352 points de dépense
- 99.B7.4E †↔ Traitement complexe de médecine intensive chez l'enfant (procédure de base), 2353 à 2646 points de dépense
- 99.B7.4F †↔ Traitement complexe de médecine intensive chez l'enfant (procédure de base), 2647 à 2940 points de dépense
- 99.B7.4G †↔ Traitement complexe de médecine intensive chez l'enfant (procédure de base), 2941 à 3430 points de dépense
- 99.B7.4H †↔ Traitement complexe de médecine intensive chez l'enfant (procédure de base), 3431 à 3920 points de dépense
- 99.B7.4I †↔ Traitement complexe de médecine intensive chez l'enfant (procédure de base), 3921 à 4410 points de dépense
- 99.B7.4J †↔ Traitement complexe de médecine intensive chez l'enfant (procédure de base), 4411 à 4900 points de dépense
- 99.B7.4K †↔ Traitement complexe de médecine intensive chez l'enfant (procédure de base), 4901 à 5880 points de dépense
- 99.B7.4L †↔ Traitement complexe de médecine intensive chez l'enfant (procédure de base), 5881 à 6860 points de dépense
- 99.B7.4M †↔ Traitement complexe de médecine intensive chez l'enfant (procédure de base), 6861 à 7840 points de dépense
- 99.B7.4N †↔ Traitement complexe de médecine intensive chez l'enfant (procédure de base), 7841 à 9800 points de dépense
- 99.B7.4O †↔ Traitement complexe de médecine intensive chez l'enfant (procédure de base), 9801 à 11760 points de dépense
- 99.B7.4P †↔ Traitement complexe de médecine intensive chez l'enfant (procédure de base), 11761 à 13720 points de dépense
- 99.B7.4Q †↔ Traitement complexe de médecine intensive chez l'enfant (procédure de base), 13721 à 16660 points de dépense
- 99.B7.4R †↔ Traitement complexe de médecine intensive chez l'enfant (procédure de base), 16661 à 19600 points de dépense
- 99.B7.4S †↔ Traitement complexe de médecine intensive chez l'enfant (procédure de base), 19601 points de dépense et plus
- 99.B7.54 †↔ Traitement complexe de médecine intensive chez le nouveau-né (procédure de base), 197 à 392 points de dépense
- 99.B7.55 †↔ Traitement complexe de médecine intensive chez le nouveau-né (procédure de base), 393 à 588 points de dépense
- 99.B7.56 †↔ Traitement complexe de médecine intensive chez le nouveau-né (procédure de base), 589 à 784 points de dépense
- 99.B7.57 †↔ Traitement complexe de médecine intensive chez le nouveau-né (procédure de base), 785 à 980 points de dépense
- 99.B7.58 †↔ Traitement complexe de médecine intensive chez le nouveau-né (procédure de base), 981 à 1176 points de dépense
- 99.B7.5A †↔ Traitement complexe de médecine intensive chez le nouveau-né (procédure de base), 1177 à 1470 points de dépense
- 99.B7.5B †↔ Traitement complexe de médecine intensive chez le nouveau-né (procédure de base), 1471 à 1764 points de dépense
- 99.B7.5C †↔ Traitement complexe de médecine intensive chez le nouveau-né (procédure de base), 1765 à 2058 points de dépense
- 99.B7.5D †↔ Traitement complexe de médecine intensive chez le nouveau-né (procédure de base), 2059 à 2352 points de dépense
- 99.B7.5E †↔ Traitement complexe de médecine intensive chez le nouveau-né (procédure de base), 2353 à 2646 points de dépense
- 99.B7.5F †↔ Traitement complexe de médecine intensive chez le nouveau-né (procédure de base), 2647 à 2940 points de dépense
- 99.B7.5G †↔ Traitement complexe de médecine intensive chez le nouveau-né (procédure de base), 2941 à 3430 points de dépense
- 99.B7.5H †↔ Traitement complexe de médecine intensive chez le nouveau-né (procédure de base), 3431 à 3920 points de dépense
- 99.B7.5I †↔ Traitement complexe de médecine intensive chez le nouveau-né (procédure de base), 3921 à 4410 points de dépense
- 99.B7.5J †↔ Traitement complexe de médecine intensive chez le nouveau-né (procédure de base), 4411 à 4900 points de dépense
- 99.B7.5K †↔ Traitement complexe de médecine intensive chez le nouveau-né (procédure de base), 4901 à 5880 points de dépense
- 99.B7.5L †↔ Traitement complexe de médecine intensive chez le nouveau-né (procédure de base), 5881 à 6860 points de dépense
- 99.B7.5M †↔ Traitement complexe de médecine intensive chez le nouveau-né (procédure de base), 6861 à 7840 points de dépense
- 99.B7.5N †↔ Traitement complexe de médecine intensive chez le nouveau-né (procédure de base), 7841 à 9800 points de dépense
- 99.B7.5O †↔ Traitement complexe de médecine intensive chez le nouveau-né (procédure de base), 9801 à 11760 points de dépense
- 99.B7.5P †↔ Traitement complexe de médecine intensive chez le nouveau-né (procédure de base), 11761 à 13720 points de dépense

- 99.B7.5Q ‡↔ Traitement complexe de médecine intensive chez le nouveau-né (procédure de base), 13721 à 16660 points de dépense
- 99.B7.5R ‡↔ Traitement complexe de médecine intensive chez le nouveau-né (procédure de base), 16661 à 19600 points de dépense
- 99.B7.5S ‡↔ Traitement complexe de médecine intensive chez le nouveau-né (procédure de base), 19601 points de dépense et plus

Procédure F36-10

- 37.6A.42 ↔ Implantation d'un système d'assistance cardiovasculaire, avec pompe, sans fonction d'échange gazeux, intravasculaire (y compris intracardiaque), ventriculaire droit, par voie percutanée
- 37.6A.43 ↔ Implantation d'un système d'assistance cardiovasculaire, avec pompe, sans fonction d'échange gazeux, intravasculaire (y compris intracardiaque), ventriculaire gauche, par voie percutanée, avec une capacité potentielle de pompage non précisée
- 37.6A.44 ↔ Implantation d'un système d'assistance cardiovasculaire, avec pompe, sans fonction d'échange gazeux, intravasculaire (y compris intracardiaque), ventriculaire gauche, par voie percutanée, avec une capacité potentielle maximale de pompage de 2,5 l/min
- 37.6A.45 ↔ Implantation d'un système d'assistance cardiovasculaire, avec pompe, sans fonction d'échange gazeux, intravasculaire (y compris intracardiaque), ventriculaire gauche, par voie percutanée, avec une capacité potentielle de pompage de 2,5 l/min à moins de 5,0 l/min
- 37.6A.46 ↔ Implantation d'un système d'assistance cardiovasculaire, avec pompe, sans fonction d'échange gazeux, intravasculaire (y compris intracardiaque), ventriculaire gauche, par voie percutanée, avec une capacité potentielle de pompage d'au moins 5,0 l/min à moins de 5,5 l/min
- 37.6A.47 ↔ Implantation d'un système d'assistance cardiovasculaire, avec pompe, sans fonction d'échange gazeux, intravasculaire (y compris intracardiaque), ventriculaire gauche, par voie percutanée, avec une capacité potentielle de pompage de 5,5 l/min et plus
- 37.6A.51 ↔ Implantation d'un système d'assistance cardiovasculaire et pulmonaire, avec pompe, avec élimination de CO₂, extracorporel, veino-veineux, par voie percutanée
- 37.6A.62 ↔ Implantation d'un système d'assistance cardiovasculaire et pulmonaire, avec pompe, avec oxygénateur (y compris élimination de CO₂), extracorporel, veino-veineux, par voie percutanée
- 37.6A.73 ↔ Implantation d'un système d'assistance cardiovasculaire et pulmonaire, avec pompe, avec oxygénateur (y compris élimination de CO₂), extracorporel, veino-artériel ou veino-veino-artériel, par voie percutanée

Procédure F36-2

- 38.45.13 ↔ Résection de l'aorte thoraco-abdominale, avec remplacement
- 38.45.14 ↔ Résection de l'aorte thoracique avec remplacement par prothèse hybride

Procédure F36-3

- 39.61.00 ↔ Circulation extracorporelle [CEC], SAP
- 39.61.10 ↔ Circulation extracorporelle conventionnelle [CEC] sous normothermie (plus de 35°C)
- 39.61.11 ↔ Circulation extracorporelle conventionnelle [CEC] sous hypothermie légère (32 à 35°C)
- 39.61.12 ↔ Circulation extracorporelle conventionnelle [CEC] sous hypothermie modérée (26 à moins de 32°C)
- 39.61.13 ↔ Circulation extracorporelle conventionnelle [CEC] sous forte hypothermie (20 à moins de 26°C)
- 39.61.14 ↔ Circulation extracorporelle conventionnelle [CEC] sous hypothermie profonde (moins de 20°C)
- 39.61.15 ↔ Circulation extracorporelle conventionnelle [CEC] sous hypothermie de température inconnue
- 39.61.21 ↔ Circulation extracorporelle minimalisée sous normothermie (plus de 35°C)
- 39.61.22 ↔ Circulation extracorporelle minimalisée sous hypothermie légère (32 à 35°C)
- 39.61.23 ↔ Circulation extracorporelle minimalisée sous hypothermie modérée (26 à moins de 32°C)
- 39.61.24 ↔ Circulation extracorporelle minimalisée sous forte hypothermie (20 à moins de 26°C)
- 39.61.25 ↔ Circulation extracorporelle minimalisée sous hypothermie profonde (moins de 20°C)
- 39.61.26 ↔ Circulation extracorporelle minimalisée sous hypothermie de température inconnue
- 39.61.99 ↔ Circulation extracorporelle (CEC), autre
- 39.66 ↔ Shunt cardio-pulmonaire percutané

Procédure F36-4

- 37.6A.11 ↔ Implantation d'un système d'assistance cardio-vasculaire, avec pompe, sans fonction d'échange gazeux, extracorporel, ventriculaire gauche, par chirurgie thoracique ouverte (thoracotomie, mini-thoracotomie, sternotomie)
- 37.6A.12 ↔ Implantation d'un système d'assistance cardio-vasculaire, avec pompe, sans fonction d'échange gazeux, extracorporel, ventriculaire droit, par chirurgie thoracique ouverte (thoracotomie, mini-thoracotomie, sternotomie)
- 37.6A.21 ↔ Implantation d'un système d'assistance cardio-vasculaire, avec pompe, sans fonction d'échange gazeux, extracorporel, biventriculaire, par chirurgie thoracique ouverte (thoracotomie, mini-thoracotomie, sternotomie)
- 37.6A.35 ↔ Implantation d'un système d'assistance cardio-vasculaire, avec pompe, sans fonction d'échange gazeux, intracorporel, ventriculaire gauche, kit hospitalier, par chirurgie thoracique ouverte (thoracotomie, mini-thoracotomie, sternotomie)
- 37.6A.37 ↔ Implantation d'un système d'assistance cardio-vasculaire, avec pompe, sans fonction d'échange gazeux, intracorporel, ventriculaire droit, kit hospitalier, par chirurgie thoracique ouverte (thoracotomie, mini-thoracotomie, sternotomie)
- 37.6A.3A ↔ Implantation d'un système d'assistance cardio-vasculaire, avec pompe, sans fonction d'échange gazeux, intracorporel, biventriculaire, kit hospitalier, par chirurgie thoracique ouverte (thoracotomie, mini-thoracotomie, sternotomie)

Procédure F36-5

- 38.15.30 ↔ Endartériectomie de l'artère pulmonaire

Procédure F36-6

- 39.61.13 ↔ Circulation extracorporelle conventionnelle [CEC] sous forte hypothermie (20 à moins de 26°C)
- 39.61.14 ↔ Circulation extracorporelle conventionnelle [CEC] sous hypothermie profonde (moins de 20°C)

Procédure F36-7

- 99.B7.18 ‡↔ Traitement complexe de médecine intensive, 1381 à 1656 points de dépense
- 99.B7.1A ‡↔ Traitement complexe de médecine intensive, 1657 à 1932 points de dépense
- 99.B7.1B ‡↔ Traitement complexe de médecine intensive, 1933 à 2208 points de dépense
- 99.B7.1C ‡↔ Traitement complexe de médecine intensive, 2209 à 2484 points de dépense
- 99.B7.1D ‡↔ Traitement complexe de médecine intensive, 2485 à 2760 points de dépense
- 99.B7.1E ‡↔ Traitement complexe de médecine intensive, 2761 à 3220 points de dépense
- 99.B7.1F ‡↔ Traitement complexe de médecine intensive, 3221 à 3680 points de dépense
- 99.B7.1G ‡↔ Traitement complexe de médecine intensive, 3681 à 4600 points de dépense
- 99.B7.1H ‡↔ Traitement complexe de médecine intensive, 4601 à 5520 points de dépense
- 99.B7.1I ‡↔ Traitement complexe de médecine intensive, 5521 à 7360 points de dépense
- 99.B7.1J ‡↔ Traitement complexe de médecine intensive, 7361 à 9200 points de dépense
- 99.B7.1K ‡↔ Traitement complexe de médecine intensive, 9201 à 11040 points de dépense
- 99.B7.1L ‡↔ Traitement complexe de médecine intensive, 11041 à 13800 points de dépense
- 99.B7.1M ‡↔ Traitement complexe de médecine intensive, 13801 à 16560 points de dépense
- 99.B7.1N ‡↔ Traitement complexe de médecine intensive, 16561 à 19320 points de dépense
- 99.B7.1O ‡↔ Traitement complexe de médecine intensive, 19321 points de dépense et plus
- 99.B7.4A ‡↔ Traitement complexe de médecine intensive chez l'enfant (procédure de base), 1177 à 1470 points de dépense
- 99.B7.4B ‡↔ Traitement complexe de médecine intensive chez l'enfant (procédure de base), 1471 à 1764 points de dépense
- 99.B7.4C ‡↔ Traitement complexe de médecine intensive chez l'enfant (procédure de base), 1765 à 2058 points de dépense
- 99.B7.4D ‡↔ Traitement complexe de médecine intensive chez l'enfant (procédure de base), 2059 à 2352 points de dépense
- 99.B7.4E ‡↔ Traitement complexe de médecine intensive chez l'enfant (procédure de base), 2353 à 2646 points de dépense
- 99.B7.4F ‡↔ Traitement complexe de médecine intensive chez l'enfant (procédure de base), 2647 à 2940 points de dépense
- 99.B7.4G ‡↔ Traitement complexe de médecine intensive chez l'enfant (procédure de base), 2941 à 3430 points de dépense
- 99.B7.4H ‡↔ Traitement complexe de médecine intensive chez l'enfant (procédure de base), 3431 à 3920 points de dépense
- 99.B7.4I ‡↔ Traitement complexe de médecine intensive chez l'enfant (procédure de base), 3921 à 4410 points de dépense
- 99.B7.4J ‡↔ Traitement complexe de médecine intensive chez l'enfant (procédure de base), 4411 à 4900 points de dépense
- 99.B7.4K ‡↔ Traitement complexe de médecine intensive chez l'enfant (procédure de base), 4901 à 5880 points de dépense
- 99.B7.4L ‡↔ Traitement complexe de médecine intensive chez l'enfant (procédure de base), 5881 à 6860 points de dépense
- 99.B7.4M ‡↔ Traitement complexe de médecine intensive chez l'enfant (procédure de base), 6861 à 7840 points de dépense
- 99.B7.4N ‡↔ Traitement complexe de médecine intensive chez l'enfant (procédure de base), 7841 à 9800 points de dépense
- 99.B7.4O ‡↔ Traitement complexe de médecine intensive chez l'enfant (procédure de base), 9801 à 11760 points de dépense

99.B7.4P †↔	Traitement complexe de médecine intensive chez l'enfant (procédure de base), 11761 à 13720 points de dépense	99.B7.5I †↔	Traitement complexe de médecine intensive chez le nouveau-né (procédure de base), 3921 à 4410 points de dépense
99.B7.4Q †↔	Traitement complexe de médecine intensive chez l'enfant (procédure de base), 13721 à 16660 points de dépense	99.B7.5J †↔	Traitement complexe de médecine intensive chez le nouveau-né (procédure de base), 4411 à 4900 points de dépense
99.B7.4R †↔	Traitement complexe de médecine intensive chez l'enfant (procédure de base), 16661 à 19600 points de dépense	99.B7.5K †↔	Traitement complexe de médecine intensive chez le nouveau-né (procédure de base), 4901 à 5880 points de dépense
99.B7.4S †↔	Traitement complexe de médecine intensive chez l'enfant (procédure de base), 19601 points de dépense et plus	99.B7.5L †↔	Traitement complexe de médecine intensive chez le nouveau-né (procédure de base), 5881 à 6860 points de dépense
99.B7.5A †↔	Traitement complexe de médecine intensive chez le nouveau-né (procédure de base), 1177 à 1470 points de dépense	99.B7.5M †↔	Traitement complexe de médecine intensive chez le nouveau-né (procédure de base), 6861 à 7840 points de dépense
99.B7.5B †↔	Traitement complexe de médecine intensive chez le nouveau-né (procédure de base), 1471 à 1764 points de dépense	99.B7.5N †↔	Traitement complexe de médecine intensive chez le nouveau-né (procédure de base), 7841 à 9800 points de dépense
99.B7.5C †↔	Traitement complexe de médecine intensive chez le nouveau-né (procédure de base), 1765 à 2058 points de dépense	99.B7.5O †↔	Traitement complexe de médecine intensive chez le nouveau-né (procédure de base), 9801 à 11760 points de dépense
99.B7.5D †↔	Traitement complexe de médecine intensive chez le nouveau-né (procédure de base), 2059 à 2352 points de dépense	99.B7.5P †↔	Traitement complexe de médecine intensive chez le nouveau-né (procédure de base), 11761 à 13720 points de dépense
99.B7.5E †↔	Traitement complexe de médecine intensive chez le nouveau-né (procédure de base), 2353 à 2646 points de dépense	99.B7.5Q †↔	Traitement complexe de médecine intensive chez le nouveau-né (procédure de base), 13721 à 16660 points de dépense
99.B7.5F †↔	Traitement complexe de médecine intensive chez le nouveau-né (procédure de base), 2647 à 2940 points de dépense	99.B7.5R †↔	Traitement complexe de médecine intensive chez le nouveau-né (procédure de base), 16661 à 19600 points de dépense
99.B7.5G †↔	Traitement complexe de médecine intensive chez le nouveau-né (procédure de base), 2941 à 3430 points de dépense	99.B7.5S †↔	Traitement complexe de médecine intensive chez le nouveau-né (procédure de base), 19601 points de dépense et plus
99.B7.5H †↔	Traitement complexe de médecine intensive chez le nouveau-né (procédure de base), 3431 à 3920 points de dépense		

Procédure F36-8

99.B7.16 †↔	Traitement complexe de médecine intensive, 829 à 1104 points de dépense	99.B7.1M †↔	Traitement complexe de médecine intensive, 13801 à 16560 points de dépense
99.B7.17 †↔	Traitement complexe de médecine intensive, 1105 à 1380 points de dépense	99.B7.1N †↔	Traitement complexe de médecine intensive, 16561 à 19320 points de dépense
99.B7.18 †↔	Traitement complexe de médecine intensive, 1381 à 1656 points de dépense	99.B7.1O †↔	Traitement complexe de médecine intensive, 19321 points de dépense et plus
99.B7.1A †↔	Traitement complexe de médecine intensive, 1657 à 1932 points de dépense	99.B7.47 †↔	Traitement complexe de médecine intensive chez l'enfant (procédure de base), 785 à 980 points de dépense
99.B7.1B †↔	Traitement complexe de médecine intensive, 1933 à 2208 points de dépense	99.B7.48 †↔	Traitement complexe de médecine intensive chez l'enfant (procédure de base), 981 à 1176 points de dépense
99.B7.1C †↔	Traitement complexe de médecine intensive, 2209 à 2484 points de dépense	99.B7.4A †↔	Traitement complexe de médecine intensive chez l'enfant (procédure de base), 1177 à 1470 points de dépense
99.B7.1D †↔	Traitement complexe de médecine intensive, 2485 à 2760 points de dépense	99.B7.4B †↔	Traitement complexe de médecine intensive chez l'enfant (procédure de base), 1471 à 1764 points de dépense
99.B7.1E †↔	Traitement complexe de médecine intensive, 2761 à 3220 points de dépense	99.B7.4C †↔	Traitement complexe de médecine intensive chez l'enfant (procédure de base), 1765 à 2058 points de dépense
99.B7.1F †↔	Traitement complexe de médecine intensive, 3221 à 3680 points de dépense	99.B7.4D †↔	Traitement complexe de médecine intensive chez l'enfant (procédure de base), 2059 à 2352 points de dépense
99.B7.1G †↔	Traitement complexe de médecine intensive, 3681 à 4600 points de dépense	99.B7.4E †↔	Traitement complexe de médecine intensive chez l'enfant (procédure de base), 2353 à 2646 points de dépense
99.B7.1H †↔	Traitement complexe de médecine intensive, 4601 à 5520 points de dépense	99.B7.4F †↔	Traitement complexe de médecine intensive chez l'enfant (procédure de base), 2647 à 2940 points de dépense
99.B7.1I †↔	Traitement complexe de médecine intensive, 5521 à 7360 points de dépense		
99.B7.1J †↔	Traitement complexe de médecine intensive, 7361 à 9200 points de dépense		
99.B7.1K †↔	Traitement complexe de médecine intensive, 9201 à 11040 points de dépense		
99.B7.1L †↔	Traitement complexe de médecine intensive, 11041 à 13800 points de dépense		

99.B7.4G †↔ Traitement complexe de médecine intensive chez l'enfant (procédure de base), 2941 à 3430 points de dépense	99.B7.5C †↔ Traitement complexe de médecine intensive chez le nouveau-né (procédure de base), 1765 à 2058 points de dépense
99.B7.4H †↔ Traitement complexe de médecine intensive chez l'enfant (procédure de base), 3431 à 3920 points de dépense	99.B7.5D †↔ Traitement complexe de médecine intensive chez le nouveau-né (procédure de base), 2059 à 2352 points de dépense
99.B7.4I †↔ Traitement complexe de médecine intensive chez l'enfant (procédure de base), 3921 à 4410 points de dépense	99.B7.5E †↔ Traitement complexe de médecine intensive chez le nouveau-né (procédure de base), 2353 à 2646 points de dépense
99.B7.4J †↔ Traitement complexe de médecine intensive chez l'enfant (procédure de base), 4411 à 4900 points de dépense	99.B7.5F †↔ Traitement complexe de médecine intensive chez le nouveau-né (procédure de base), 2647 à 2940 points de dépense
99.B7.4K †↔ Traitement complexe de médecine intensive chez l'enfant (procédure de base), 4901 à 5880 points de dépense	99.B7.5G †↔ Traitement complexe de médecine intensive chez le nouveau-né (procédure de base), 2941 à 3430 points de dépense
99.B7.4L †↔ Traitement complexe de médecine intensive chez l'enfant (procédure de base), 5881 à 6860 points de dépense	99.B7.5H †↔ Traitement complexe de médecine intensive chez le nouveau-né (procédure de base), 3431 à 3920 points de dépense
99.B7.4M †↔ Traitement complexe de médecine intensive chez l'enfant (procédure de base), 6861 à 7840 points de dépense	99.B7.5I †↔ Traitement complexe de médecine intensive chez le nouveau-né (procédure de base), 3921 à 4410 points de dépense
99.B7.4N †↔ Traitement complexe de médecine intensive chez l'enfant (procédure de base), 7841 à 9800 points de dépense	99.B7.5J †↔ Traitement complexe de médecine intensive chez le nouveau-né (procédure de base), 4411 à 4900 points de dépense
99.B7.4O †↔ Traitement complexe de médecine intensive chez l'enfant (procédure de base), 9801 à 11760 points de dépense	99.B7.5K †↔ Traitement complexe de médecine intensive chez le nouveau-né (procédure de base), 4901 à 5880 points de dépense
99.B7.4P †↔ Traitement complexe de médecine intensive chez l'enfant (procédure de base), 11761 à 13720 points de dépense	99.B7.5L †↔ Traitement complexe de médecine intensive chez le nouveau-né (procédure de base), 5881 à 6860 points de dépense
99.B7.4Q †↔ Traitement complexe de médecine intensive chez l'enfant (procédure de base), 13721 à 16660 points de dépense	99.B7.5M †↔ Traitement complexe de médecine intensive chez le nouveau-né (procédure de base), 6861 à 7840 points de dépense
99.B7.4R †↔ Traitement complexe de médecine intensive chez l'enfant (procédure de base), 16661 à 19600 points de dépense	99.B7.5N †↔ Traitement complexe de médecine intensive chez le nouveau-né (procédure de base), 7841 à 9800 points de dépense
99.B7.4S †↔ Traitement complexe de médecine intensive chez l'enfant (procédure de base), 19601 points de dépense et plus	99.B7.5O †↔ Traitement complexe de médecine intensive chez le nouveau-né (procédure de base), 9801 à 11760 points de dépense
99.B7.57 †↔ Traitement complexe de médecine intensive chez le nouveau-né (procédure de base), 785 à 980 points de dépense	99.B7.5P †↔ Traitement complexe de médecine intensive chez le nouveau-né (procédure de base), 11761 à 13720 points de dépense
99.B7.58 †↔ Traitement complexe de médecine intensive chez le nouveau-né (procédure de base), 981 à 1176 points de dépense	99.B7.5Q †↔ Traitement complexe de médecine intensive chez le nouveau-né (procédure de base), 13721 à 16660 points de dépense
99.B7.5A †↔ Traitement complexe de médecine intensive chez le nouveau-né (procédure de base), 1177 à 1470 points de dépense	99.B7.5R †↔ Traitement complexe de médecine intensive chez le nouveau-né (procédure de base), 16661 à 19600 points de dépense
99.B7.5B †↔ Traitement complexe de médecine intensive chez le nouveau-né (procédure de base), 1471 à 1764 points de dépense	99.B7.5S †↔ Traitement complexe de médecine intensive chez le nouveau-né (procédure de base), 19601 points de dépense et plus

Procédure F36-9

99.B7.18 †↔ Traitement complexe de médecine intensive, 1381 à 1656 points de dépense	99.B7.1H †↔ Traitement complexe de médecine intensive, 4601 à 5520 points de dépense
99.B7.1A †↔ Traitement complexe de médecine intensive, 1657 à 1932 points de dépense	99.B7.1I †↔ Traitement complexe de médecine intensive, 5521 à 7360 points de dépense
99.B7.1B †↔ Traitement complexe de médecine intensive, 1933 à 2208 points de dépense	99.B7.1J †↔ Traitement complexe de médecine intensive, 7361 à 9200 points de dépense
99.B7.1C †↔ Traitement complexe de médecine intensive, 2209 à 2484 points de dépense	99.B7.1K †↔ Traitement complexe de médecine intensive, 9201 à 11040 points de dépense
99.B7.1D †↔ Traitement complexe de médecine intensive, 2485 à 2760 points de dépense	99.B7.1L †↔ Traitement complexe de médecine intensive, 11041 à 13800 points de dépense
99.B7.1E †↔ Traitement complexe de médecine intensive, 2761 à 3220 points de dépense	99.B7.1M †↔ Traitement complexe de médecine intensive, 13801 à 16560 points de dépense
99.B7.1F †↔ Traitement complexe de médecine intensive, 3221 à 3680 points de dépense	99.B7.1N †↔ Traitement complexe de médecine intensive, 16561 à 19320 points de dépense
99.B7.1G †↔ Traitement complexe de médecine intensive, 3681 à 4600 points de dépense	99.B7.1O †↔ Traitement complexe de médecine intensive, 19321 points de dépense et plus

99.B7.47 †↔	Traitement complexe de médecine intensive chez l'enfant (procédure de base), 785 à 980 points de dépense	99.B7.57 †↔	Traitement complexe de médecine intensive chez le nouveau-né (procédure de base), 785 à 980 points de dépense
99.B7.48 †↔	Traitement complexe de médecine intensive chez l'enfant (procédure de base), 981 à 1176 points de dépense	99.B7.58 †↔	Traitement complexe de médecine intensive chez le nouveau-né (procédure de base), 981 à 1176 points de dépense
99.B7.4A †↔	Traitement complexe de médecine intensive chez l'enfant (procédure de base), 1177 à 1470 points de dépense	99.B7.5A †↔	Traitement complexe de médecine intensive chez le nouveau-né (procédure de base), 1177 à 1470 points de dépense
99.B7.4B †↔	Traitement complexe de médecine intensive chez l'enfant (procédure de base), 1471 à 1764 points de dépense	99.B7.5B †↔	Traitement complexe de médecine intensive chez le nouveau-né (procédure de base), 1471 à 1764 points de dépense
99.B7.4C †↔	Traitement complexe de médecine intensive chez l'enfant (procédure de base), 1765 à 2058 points de dépense	99.B7.5C †↔	Traitement complexe de médecine intensive chez le nouveau-né (procédure de base), 1765 à 2058 points de dépense
99.B7.4D †↔	Traitement complexe de médecine intensive chez l'enfant (procédure de base), 2059 à 2352 points de dépense	99.B7.5D †↔	Traitement complexe de médecine intensive chez le nouveau-né (procédure de base), 2059 à 2352 points de dépense
99.B7.4E †↔	Traitement complexe de médecine intensive chez l'enfant (procédure de base), 2353 à 2646 points de dépense	99.B7.5E †↔	Traitement complexe de médecine intensive chez le nouveau-né (procédure de base), 2353 à 2646 points de dépense
99.B7.4F †↔	Traitement complexe de médecine intensive chez l'enfant (procédure de base), 2647 à 2940 points de dépense	99.B7.5F †↔	Traitement complexe de médecine intensive chez le nouveau-né (procédure de base), 2647 à 2940 points de dépense
99.B7.4G †↔	Traitement complexe de médecine intensive chez l'enfant (procédure de base), 2941 à 3430 points de dépense	99.B7.5G †↔	Traitement complexe de médecine intensive chez le nouveau-né (procédure de base), 2941 à 3430 points de dépense
99.B7.4H †↔	Traitement complexe de médecine intensive chez l'enfant (procédure de base), 3431 à 3920 points de dépense	99.B7.5H †↔	Traitement complexe de médecine intensive chez le nouveau-né (procédure de base), 3431 à 3920 points de dépense
99.B7.4I †↔	Traitement complexe de médecine intensive chez l'enfant (procédure de base), 3921 à 4410 points de dépense	99.B7.5I †↔	Traitement complexe de médecine intensive chez le nouveau-né (procédure de base), 3921 à 4410 points de dépense
99.B7.4J †↔	Traitement complexe de médecine intensive chez l'enfant (procédure de base), 4411 à 4900 points de dépense	99.B7.5J †↔	Traitement complexe de médecine intensive chez le nouveau-né (procédure de base), 4411 à 4900 points de dépense
99.B7.4K †↔	Traitement complexe de médecine intensive chez l'enfant (procédure de base), 4901 à 5880 points de dépense	99.B7.5K †↔	Traitement complexe de médecine intensive chez le nouveau-né (procédure de base), 4901 à 5880 points de dépense
99.B7.4L †↔	Traitement complexe de médecine intensive chez l'enfant (procédure de base), 5881 à 6860 points de dépense	99.B7.5L †↔	Traitement complexe de médecine intensive chez le nouveau-né (procédure de base), 5881 à 6860 points de dépense
99.B7.4M †↔	Traitement complexe de médecine intensive chez l'enfant (procédure de base), 6861 à 7840 points de dépense	99.B7.5M †↔	Traitement complexe de médecine intensive chez le nouveau-né (procédure de base), 6861 à 7840 points de dépense
99.B7.4N †↔	Traitement complexe de médecine intensive chez l'enfant (procédure de base), 7841 à 9800 points de dépense	99.B7.5N †↔	Traitement complexe de médecine intensive chez le nouveau-né (procédure de base), 7841 à 9800 points de dépense
99.B7.4O †↔	Traitement complexe de médecine intensive chez l'enfant (procédure de base), 9801 à 11760 points de dépense	99.B7.5O †↔	Traitement complexe de médecine intensive chez le nouveau-né (procédure de base), 9801 à 11760 points de dépense
99.B7.4P †↔	Traitement complexe de médecine intensive chez l'enfant (procédure de base), 11761 à 13720 points de dépense	99.B7.5P †↔	Traitement complexe de médecine intensive chez le nouveau-né (procédure de base), 11761 à 13720 points de dépense
99.B7.4Q †↔	Traitement complexe de médecine intensive chez l'enfant (procédure de base), 13721 à 16660 points de dépense	99.B7.5Q †↔	Traitement complexe de médecine intensive chez le nouveau-né (procédure de base), 13721 à 16660 points de dépense
99.B7.4R †↔	Traitement complexe de médecine intensive chez l'enfant (procédure de base), 16661 à 19600 points de dépense	99.B7.5R †↔	Traitement complexe de médecine intensive chez le nouveau-né (procédure de base), 16661 à 19600 points de dépense
99.B7.4S †↔	Traitement complexe de médecine intensive chez l'enfant (procédure de base), 19601 points de dépense et plus	99.B7.5S †↔	Traitement complexe de médecine intensive chez le nouveau-né (procédure de base), 19601 points de dépense et plus

ADRG F37**Maladies et troubles de l'appareil circulatoire avec traitement complexe de soins intensifs > 184 points ou traitement complexe en U-IMC > 196/360 points**

Au moins une procédure dans le tableau F37-1

DRG F37A**Maladies et troubles de l'appareil circulatoire avec traitement complexe de soins intensifs > 184 points ou traitement complexe en U-IMC > 196/360 points, avec procédure opératoire complexe**

Procédures opératoires complexes

DRG F37B**Maladies et troubles de l'appareil circulatoire avec traitement complexe de soins intensifs > 184 points ou traitement complexe en U-IMC > 196/360 points****Procédure F37-1**

99.B7.13 †↔	Traitement complexe de médecine intensive, 185 à 360 points de dépense	99.B8.1A †↔	Traitement complexe en U-IMC chez l'adulte, 1657 à 1932 points de dépense
99.B7.14 †↔	Traitement complexe de médecine intensive, 361 à 552 points de dépense	99.B8.1B †↔	Traitement complexe en U-IMC chez l'adulte, 1933 à 2208 points de dépense
99.B7.15 †↔	Traitement complexe de médecine intensive, 553 à 828 points de dépense	99.B8.1C †↔	Traitement complexe en U-IMC chez l'adulte, 2209 à 2484 points de dépense
99.B7.16 †↔	Traitement complexe de médecine intensive, 829 à 1104 points de dépense	99.B8.1D †↔	Traitement complexe en U-IMC chez l'adulte, 2485 à 2760 points de dépense
99.B7.17 †↔	Traitement complexe de médecine intensive, 1105 à 1380 points de dépense	99.B8.1E †↔	Traitement complexe en U-IMC chez l'adulte, 2761 à 3220 points de dépense
99.B7.18 †↔	Traitement complexe de médecine intensive, 1381 à 1656 points de dépense	99.B8.1F †↔	Traitement complexe en U-IMC chez l'adulte, 3221 à 3680 points de dépense
99.B7.1A †↔	Traitement complexe de médecine intensive, 1657 à 1932 points de dépense	99.B8.1G †↔	Traitement complexe en U-IMC chez l'adulte, 3681 à 4600 points de dépense
99.B7.1B †↔	Traitement complexe de médecine intensive, 1933 à 2208 points de dépense	99.B8.1H †↔	Traitement complexe en U-IMC chez l'adulte, 4601 à 5520 points de dépense
99.B7.1C †↔	Traitement complexe de médecine intensive, 2209 à 2484 points de dépense	99.B8.1I †↔	Traitement complexe en U-IMC chez l'adulte, 5521 à 7360 points de dépense
99.B7.1D †↔	Traitement complexe de médecine intensive, 2485 à 2760 points de dépense	99.B8.1J †↔	Traitement complexe en U-IMC chez l'adulte, 7361 à 9200 points de dépense
99.B7.1E †↔	Traitement complexe de médecine intensive, 2761 à 3220 points de dépense	99.B8.1K †↔	Traitement complexe en U-IMC chez l'adulte, 9201 à 11040 points de dépense
99.B7.1F †↔	Traitement complexe de médecine intensive, 3221 à 3680 points de dépense	99.B8.1L †↔	Traitement complexe en U-IMC chez l'adulte, 11041 à 13800 points de dépense
99.B7.1G †↔	Traitement complexe de médecine intensive, 3681 à 4600 points de dépense	99.B8.1M †↔	Traitement complexe en U-IMC chez l'adulte, 13801 à 16560 points de dépense
99.B7.1H †↔	Traitement complexe de médecine intensive, 4601 à 5520 points de dépense	99.B8.1N †↔	Traitement complexe en U-IMC chez l'adulte, 16561 à 19320 points de dépense
99.B7.1I †↔	Traitement complexe de médecine intensive, 5521 à 7360 points de dépense	99.B8.1O †↔	Traitement complexe en U-IMC chez l'adulte, 19321 points de dépense et plus
99.B7.1J †↔	Traitement complexe de médecine intensive, 7361 à 9200 points de dépense	99.B8.44 †↔	Traitement complexe en U-IMC chez l'enfant, 197 à 392 points de dépense
99.B7.1K †↔	Traitement complexe de médecine intensive, 9201 à 11040 points de dépense	99.B8.45 †↔	Traitement complexe en U-IMC chez l'enfant, 393 à 588 points de dépense
99.B7.1L †↔	Traitement complexe de médecine intensive, 11041 à 13800 points de dépense	99.B8.46 †↔	Traitement complexe en U-IMC chez l'enfant, 589 à 784 points de dépense
99.B7.1M †↔	Traitement complexe de médecine intensive, 13801 à 16560 points de dépense	99.B8.47 †↔	Traitement complexe en U-IMC chez l'enfant, 785 à 980 points de dépense
99.B7.1N †↔	Traitement complexe de médecine intensive, 16561 à 19320 points de dépense	99.B8.48 †↔	Traitement complexe en U-IMC chez l'enfant, 981 à 1176 points de dépense
99.B7.1O †↔	Traitement complexe de médecine intensive, 19321 points de dépense et plus	99.B8.4A †↔	Traitement complexe en U-IMC chez l'enfant, 1177 à 1470 points de dépense
99.B8.14 †↔	Traitement complexe en U-IMC chez l'adulte, 361 à 552 points de dépense	99.B8.4B †↔	Traitement complexe en U-IMC chez l'enfant, 1471 à 1764 points de dépense
99.B8.15 †↔	Traitement complexe en U-IMC chez l'adulte, 553 à 828 points de dépense	99.B8.4C †↔	Traitement complexe en U-IMC chez l'enfant, 1765 à 2058 points de dépense
99.B8.16 †↔	Traitement complexe en U-IMC chez l'adulte, 829 à 1104 points de dépense	99.B8.4D †↔	Traitement complexe en U-IMC chez l'enfant, 2059 à 2352 points de dépense
99.B8.17 †↔	Traitement complexe en U-IMC chez l'adulte, 1105 à 1380 points de dépense	99.B8.4E †↔	Traitement complexe en U-IMC chez l'enfant, 2353 à 2646 points de dépense
99.B8.18 †↔	Traitement complexe en U-IMC chez l'adulte, 1381 à 1656 points de dépense	99.B8.4F †↔	Traitement complexe en U-IMC chez l'enfant, 2647 à 2940 points de dépense

99.B8.4G ‡↔ Traitement complexe en U-IMC chez l'enfant, 2941 à 3430 points de dépense	99.B8.5B ‡↔ Traitement complexe en U-IMC chez le nouveau-né, 1471 à 1764 points de dépense
99.B8.4H ‡↔ Traitement complexe en U-IMC chez l'enfant, 3431 à 3920 points de dépense	99.B8.5C ‡↔ Traitement complexe en U-IMC chez le nouveau-né, 1765 à 2058 points de dépense
99.B8.4I ‡↔ Traitement complexe en U-IMC chez l'enfant, 3921 à 4410 points de dépense	99.B8.5D ‡↔ Traitement complexe en U-IMC chez le nouveau-né, 2059 à 2352 points de dépense
99.B8.4J ‡↔ Traitement complexe en U-IMC chez l'enfant, 4411 à 4900 points de dépense	99.B8.5E ‡↔ Traitement complexe en U-IMC chez le nouveau-né, 2353 à 2646 points de dépense
99.B8.4K ‡↔ Traitement complexe en U-IMC chez l'enfant, 4901 à 5880 points de dépense	99.B8.5F ‡↔ Traitement complexe en U-IMC chez le nouveau-né, 2647 à 2940 points de dépense
99.B8.4L ‡↔ Traitement complexe en U-IMC chez l'enfant, 5881 à 6860 points de dépense	99.B8.5G ‡↔ Traitement complexe en U-IMC chez le nouveau-né, 2941 à 3430 points de dépense
99.B8.4M ‡↔ Traitement complexe en U-IMC chez l'enfant, 6861 à 7840 points de dépense	99.B8.5H ‡↔ Traitement complexe en U-IMC chez le nouveau-né, 3431 à 3920 points de dépense
99.B8.4N ‡↔ Traitement complexe en U-IMC chez l'enfant, 7841 à 9800 points de dépense	99.B8.5I ‡↔ Traitement complexe en U-IMC chez le nouveau-né, 3921 à 4410 points de dépense
99.B8.4O ‡↔ Traitement complexe en U-IMC chez l'enfant, 9801 à 11760 points de dépense	99.B8.5J ‡↔ Traitement complexe en U-IMC chez le nouveau-né, 4411 à 4900 points de dépense
99.B8.4P ‡↔ Traitement complexe en U-IMC chez l'enfant, 11761 à 13720 points de dépense	99.B8.5K ‡↔ Traitement complexe en U-IMC chez le nouveau-né, 4901 à 5880 points de dépense
99.B8.4Q ‡↔ Traitement complexe en U-IMC chez l'enfant, 13721 à 16660 points de dépense	99.B8.5L ‡↔ Traitement complexe en U-IMC chez le nouveau-né, 5881 à 6860 points de dépense
99.B8.4R ‡↔ Traitement complexe en U-IMC chez l'enfant, 16661 à 19600 points de dépense	99.B8.5M ‡↔ Traitement complexe en U-IMC chez le nouveau-né, 6861 à 7840 points de dépense
99.B8.4S ‡↔ Traitement complexe en U-IMC chez l'enfant, 19601 points de dépense et plus	99.B8.5N ‡↔ Traitement complexe en U-IMC chez le nouveau-né, 7841 à 9800 points de dépense
99.B8.54 ‡↔ Traitement complexe en U-IMC chez le nouveau-né, 197 à 392 points de dépense	99.B8.5O ‡↔ Traitement complexe en U-IMC chez le nouveau-né, 9801 à 11760 points de dépense
99.B8.55 ‡↔ Traitement complexe en U-IMC chez le nouveau-né, 393 à 588 points de dépense	99.B8.5P ‡↔ Traitement complexe en U-IMC chez le nouveau-né, 11761 à 13720 points de dépense
99.B8.56 ‡↔ Traitement complexe en U-IMC chez le nouveau-né, 589 à 784 points de dépense	99.B8.5Q ‡↔ Traitement complexe en U-IMC chez le nouveau-né, 13721 à 16660 points de dépense
99.B8.57 ‡↔ Traitement complexe en U-IMC chez le nouveau-né, 785 à 980 points de dépense	99.B8.5R ‡↔ Traitement complexe en U-IMC chez le nouveau-né, 16661 à 19600 points de dépense
99.B8.58 ‡↔ Traitement complexe en U-IMC chez le nouveau-né, 981 à 1176 points de dépense	99.B8.5S ‡↔ Traitement complexe en U-IMC chez le nouveau-né, 19601 points de dépense et plus
99.B8.5A ‡↔ Traitement complexe en U-IMC chez le nouveau-né, 1177 à 1470 points de dépense	

ADRG F39**Ligature et stripping de veines**

Procédure dans le tableau F39-1

DRG F39A**Ligature et stripping de veines avec intervention bilatérale particulière**

Au moins deux procédures dans le tableau F39-2 ou procédure bilatérale dans le tableau F39-2

DRG F39B**Ligature et stripping de veines****Procédure F39-1**

38.39.00 ↔ Résection de veines de membre inférieur, avec anastomose, SAP	38.59.00 ↔ Ligature et stripping de veines variqueuses des membres inférieurs, SAP
38.39.10 ↔ Résection de veines de membre inférieur avec anastomose, veines profondes	38.59.10 ↔ Ligature, excision et stripping de veines variqueuses et veines perforantes des membres inférieurs (en tant qu'intervention indépendante)
38.39.99 ↔ Résection de veines de membre inférieur, avec anastomose, autre	38.59.20 ↔ Crossectomie et stripping de veines variqueuses des membres inférieurs, SAP
38.49.00 ↔ Résection de veines de membre inférieur, avec remplacement, SAP	38.59.21 ↔ Crossectomie et stripping de la veine grande saphène
38.50 ↔ Ligature et stripping de veines variqueuses, site non précisé	38.59.22 ↔ Crossectomie et stripping de la veine petite saphène
38.52 ↔ Ligature et stripping d'autres veines variqueuses de la tête et du cou	38.59.23 ↔ Crossectomie et stripping des veines grande et petite saphène
38.53 ↔ Ligature et stripping de veines variqueuses de membre supérieur	38.59.30 ↔ Crossectomie (isolée), SAP
38.55 ↔ Ligature et stripping de veines variqueuses thoraciques	38.59.31 ↔ Crossectomie (isolée), veine grande saphène
38.57 ↔ Ligature et stripping de veines variqueuses abdominales	38.59.32 ↔ Crossectomie (isolée), veine petite saphène
	38.59.33 ↔ Crossectomie (isolée), veines grande et petite saphène
	38.59.40 ↔ Traitement de veines variqueuses par laser local

38.59.50 ↔	Traitement endoluminal de veines variqueuses	38.59.59 ↔	Traitement endoluminal de veines variqueuses, autre
38.59.51 ↔	Traitement de veines variqueuses par laser endoveineux [EVLV]	38.59.99 ↔	Ligature et stripping de veines variqueuses des membres inférieurs, autre
38.59.52 ↔	Ablation endoveineuse de veines variqueuses par radiofréquence	38.69 ↔	Autre excision de veines de membre inférieur

Procédure F39-2

38.59.21 ↔	Crossectomie et stripping de la veine grande saphène	38.59.31 ↔	Crossectomie (isolée), veine grande saphène
38.59.22 ↔	Crossectomie et stripping de la veine petite saphène	38.59.32 ↔	Crossectomie (isolée), veine petite saphène
38.59.23 ↔	Crossectomie et stripping des veines grande et petite saphène	38.59.33 ↔	Crossectomie (isolée), veines grande et petite saphène

ADRG F41**Actes diagnostiques cardiologiques invasifs pour infarctus du myocarde aigu**

Diagnostic principal dans le tableau F41-1 et procédure dans le tableau F41-2

DRG F41A**Actes diagnostiques cardiologiques invasifs pour infarctus du myocarde aigu avec CC sévères**

PCCL > 2

DRG F41B**Actes diagnostiques cardiologiques invasifs pour infarctus du myocarde aigu****Diagnostic F41-1**

I21.0	Infarctus transmural aigu du myocarde, de la paroi antérieure	I21.9	Infarctus aigu du myocarde, sans précision
I21.1	Infarctus transmural aigu du myocarde, de la paroi inférieure	I22.0	Infarctus du myocarde à répétition, de la paroi antérieure
I21.2	Infarctus transmural aigu du myocarde d'autres localisations	I22.1	Infarctus du myocarde à répétition, de la paroi inférieure
I21.3	Infarctus transmural aigu du myocarde, de localisation non précisée	I22.8	Infarctus du myocarde à répétition d'autres localisations
I21.4	Infarctus sous-endocardique aigu du myocarde	I22.9	Infarctus du myocarde à répétition, de localisation non précisée

Procédure F41-2

37.21 †↔	Cathétérisme cardiaque droit	37.9C.21 †↔	Ponction transeptale par cathéter dans le cœur
37.22 †↔	Cathétérisme cardiaque gauche	37.9C.29 †↔	Intervention transeptale par cathéter dans le cœur, autre
37.23 †↔	Cathétérisme cardiaque combiné, droit et gauche	88.43 †↔	Artériographie d'artère pulmonaire
37.28 †↔	Échocardiographie intracardiaque [EIC]	88.50 †↔	Angiocardiographie, SAP
37.34.00 †↔	Excision ou destruction d'autre lésion ou tissu du cœur, autre voie d'abord, SAP	88.52 †↔	Angiographie du cœur droit
37.34.09 †↔	Excision ou destruction d'autre lésion ou tissu du cœur, par autre voie d'abord, autre	88.53 †↔	Angiographie du cœur gauche
37.9C.11 †↔	Examen par cathétérisme transeptal du cœur gauche	88.54 †↔	Angiographie du cœur combinée, gauche et droite
37.9C.19 †↔	Examen par cathétérisme transeptal du cœur, autre	88.55 †↔	Artériographie coronaire avec un seul cathéter
		88.56 †↔	Artériographie coronaire avec deux cathéters
		88.57 †↔	Autre artériographie coronaire, SAP

ADRG F49**Actes diagnostiques cardiologiques invasifs sauf pour infarctus du myocarde aigu**

Aucun diagnostic principal dans le tableau F49-1 et au moins une procédure dans le tableau F49-3

DRG F49A**Actes diagnostiques cardiologiques invasifs sauf pour infarctus du myocarde aigu avec intervention complexe ou avec diagnostic de complication et CC extrêmement sévères, ou procédure de complication**

(Durée de séjour > 2 jours ou PCCL > 3 ou procédure dans le tableau F49-4) et (procédure dans le tableau F49-5 ou Dialyse ou procédure dans le tableau F49-6 ou diagnostic principal dans le tableau F49-2 ou Procédures de complication) et (PCCL > 3 ou Procédures de complication)

DRG F49B**Actes diagnostiques cardiologiques invasifs sauf pour infarctus du myocarde aigu avec CC extrêmement sévères ou âge < 14 ans ou évaluation en vue d'une transplantation cardiaque**

(Durée de séjour > 2 jours ou PCCL > 3 ou procédure dans le tableau F49-4) et (PCCL > 3 ou Âge < 14 ans ou procédure dans le tableau F49-4)

DRG F49C**Actes diagnostiques cardiologiques invasifs sauf pour infarctus du myocarde aigu avec intervention complexe ou avec diagnostic de complication ou avec âge > 13 ans**

(Durée de séjour > 2 jours ou PCCL > 3 ou procédure dans le tableau F49-4) et (procédure dans le tableau F49-5 ou Dialyse ou procédure dans le tableau F49-6 ou diagnostic principal dans le tableau F49-2 ou Procédures de complication) ou Durée de séjour > 2 jours ou PCCL > 3 ou procédure dans le tableau F49-4

DRG F49D**Actes diagnostiques cardiologiques invasifs sauf pour infarctus du myocarde aigu, 2 jours d'hospitalisation ou procédés particuliers****DRG F49E****Actes diagnostiques cardiologiques invasifs sauf pour infarctus du myocarde aigu, un jour d'hospitalisation sans procédé particulier**

Durée de séjour est égale 1 jour et aucune procédure dans le tableau F49-7

Diagnostic F49-1

I21.0	Infarctus transmural aigu du myocarde, de la paroi antérieure	I21.9	Infarctus aigu du myocarde, sans précision
I21.1	Infarctus transmural aigu du myocarde, de la paroi inférieure	I22.0	Infarctus du myocarde à répétition, de la paroi antérieure
I21.2	Infarctus transmural aigu du myocarde d'autres localisations	I22.1	Infarctus du myocarde à répétition, de la paroi inférieure
I21.3	Infarctus transmural aigu du myocarde, de localisation non précisée	I22.8	Infarctus du myocarde à répétition d'autres localisations
I21.4	Infarctus sous-endocardique aigu du myocarde	I22.9	Infarctus du myocarde à répétition, de localisation non précisée

Diagnostic F49-2

I27.0	Hypertension pulmonaire primitive	Q20.1	Ventricule droit à double issue [Double outlet right ventricle]
I31.1	Péricardite constrictive chronique	Q20.2	Ventricule gauche à double issue [Double outlet left ventricle]
I42.0	Myocardiopathie avec dilatation	Q20.3	Communication ventriculo-auriculaire discordante
I42.1	Myocardiopathie obstructive hypertrophique	Q20.4	Ventricule à double issue [Double inlet ventricle]
I42.2	Autres myocardiopathies hypertrophiques	Q20.5	Communication auriculo-ventriculaire discordante
I42.3	Maladie endomyocardique (éosinophilique)	Q20.6	Isomérisme des auricules cardiaques
I42.4	Fibroélastose endocardique	Q20.8	Autres malformations congénitales des cavités et des orifices cardiaques
I42.5	Autres myocardiopathies restrictives	Q20.9	Malformation congénitale des cavités et des orifices cardiaques, sans précision
I42.6	Myocardiopathie alcoolique	Q21.0	Communication interventriculaire
I42.7	Myocardiopathie due à des médicaments et d'autres causes externes	Q21.1	Communication interauriculaire
I42.80	Cardiomyopathie ventriculaire droite arythmogène [CVDA]	Q21.2	Communication auriculo-ventriculaire
I42.88	Autres cardiomyopathies	Q21.3	Tétralogie de Fallot
I42.9	Myocardiopathie, sans précision	Q21.4	Communication aorto-pulmonaire
I46.0	Arrêt cardiaque réanimé avec succès	Q21.80	Pentalogie de Fallot
I47.2	Tachycardie ventriculaire	Q21.88	Autres malformations congénitales des septums cardiaques
I49.0	Fibrillation et flutter ventriculaires	Q21.9	Malformation congénitale d'une cloison cardiaque, sans précision
I50.00	Insuffisance cardiaque droite primaire	Q22.0	Atrésie de la valve pulmonaire
I50.01	Insuffisance cardiaque droite secondaire	Q22.1	Sténose congénitale de la valve pulmonaire
I50.11	Insuffisance cardiaque gauche: Sans symptôme	Q22.2	Insuffisance congénitale de la valve pulmonaire
I50.12	Insuffisance cardiaque gauche: Avec symptôme en cas d'effort important	Q22.3	Autres malformations congénitales de la valve pulmonaire
I50.13	Insuffisance cardiaque gauche: Avec symptôme en cas d'effort léger	Q22.4	Sténose congénitale de la valvule tricuspide
I50.14	Insuffisance cardiaque gauche: Avec symptôme au repos	Q22.5	Maladie d'Ebstein
I50.19	Insuffisance ventriculaire gauche: Non précisée	Q22.6	Hypoplasie du cœur droit
I50.9	Insuffisance cardiaque, sans précision		
Q20.0	Tronc artériel commun		

Q22.8	Autres malformations congénitales de la valvule tricuspide	Q25.3	Sténose de l'aorte (congénitale)
Q22.9	Malformation congénitale de la valvule tricuspide, sans précision	Q25.4	Autres malformations congénitales de l'aorte
Q23.0	Sténose congénitale de la valvule aortique	Q25.5	Atrésie de l'artère pulmonaire
Q23.1	Insuffisance congénitale de la valvule aortique	Q25.6	Sténose (congénitale) de l'artère pulmonaire
Q23.2	Sténose mitrale congénitale	Q25.7	Autres malformations congénitales de l'artère pulmonaire
Q23.3	Insuffisance mitrale congénitale	Q25.8	Autres malformations congénitales des gros vaisseaux
Q23.4	Hypoplasie du cœur gauche	Q25.9	Malformation congénitale des gros vaisseaux, sans précision
Q23.8	Autres malformations congénitales des valvules aortique et mitrale	Q26.0	Sténose congénitale de la veine cave
Q23.9	Malformation congénitale des valvules aortique et mitrale, sans précision	Q26.1	Persistance de la veine cave supérieure gauche
Q24.0	Dextrocardie	Q26.2	Retour veineux pulmonaire anormal total
Q24.1	Lévocardie	Q26.3	Retour veineux pulmonaire anormal partiel
Q24.2	Cœur tripartite	Q26.4	Retour veineux pulmonaire anormal, sans précision
Q24.3	Sténose de l'infundibulum pulmonaire	Q26.5	Retour veineux portal anormal
Q24.4	Sténose sous-aortique congénitale	Q26.6	Fistule entre la veine porte et l'artère hépatique (congénitale)
Q24.5	Malformation des vaisseaux coronaires	Q26.8	Autres malformations congénitales des grandes veines
Q24.6	Bloc congénital du cœur	Q26.9	Malformation congénitale d'une grande veine, sans précision
Q24.8	Autres malformations cardiaques congénitales précisées	Z01.80	Examens liés à une prédisposition aux dysrythmies malignes
Q24.9	Malformation cardiaque congénitale, sans précision	Z01.81	Examens liés à une prédisposition aux cardiomyopathies
Q25.0	Perméabilité du canal artériel		
Q25.1	Coarctation de l'aorte		
Q25.2	Atrésie de l'aorte		

Procédure F49-3

37.21 †↔	Cathétérisme cardiaque droit	37.9C.19 †↔	Examen par cathétérisme transseptal du cœur, autre
37.22 †↔	Cathétérisme cardiaque gauche	37.9C.21 †↔	Ponction transseptale par cathéter dans le cœur
37.23 †↔	Cathétérisme cardiaque combiné, droit et gauche	37.9C.29 †↔	Intervention transseptale par cathéter dans le cœur, autre
37.26 †↔	Test électrophysiologique invasif par cathéter	88.43 †↔	Artériographie d'artère pulmonaire
37.27.00 †↔	Cardiac mapping, SAP	88.50 †↔	Angiocardiographie, SAP
37.27.09 †↔	Cardiac mapping, autre	88.52 †↔	Angiographie du cœur droit
37.27.11 †↔	Cardiac mapping à l'aide d'un cathéter de mapping multiélectrodes avec saisie automatique des signaux	88.53 †↔	Angiographie du cœur gauche
37.28 †↔	Échocardiographie intracardiaque [EIC]	88.54 †↔	Angiographie du cœur combinée, gauche et droite
37.34.00 †↔	Excision ou destruction d'autre lésion ou tissu du cœur, autre voie d'abord, SAP	88.55 †↔	Artériographie coronaire avec un seul cathéter
37.34.09 †↔	Excision ou destruction d'autre lésion ou tissu du cœur, par autre voie d'abord, autre	88.56 †↔	Artériographie coronaire avec deux cathéters
37.9C.11 †↔	Examen par cathétérisme transseptal du cœur gauche	88.57 †↔	Autre artériographie coronaire, SAP

Procédure F49-4

89.07.11 †↔	Évaluation complète, sans inscription du patient sur une liste d'attente pour greffe cardiaque	89.07.41 †↔	Réévaluation avec inscription ou maintien du patient sur une liste d'attente pour greffe cardiaque
89.07.31 †↔	Évaluation complète, avec inscription du patient sur une liste d'attente pour greffe cardiaque	89.07.52 †↔	Réévaluation avec retrait du patient d'une liste d'attente pour greffe cardiaque

Procédure F49-5

00.21 †↔	Imagerie intravasculaire de vaisseaux cérébraux extracrâniens	37.2A.11 †↔	Imagerie intravasculaire de vaisseaux coronaires par ultrasons
00.22 †↔	Imagerie intravasculaire de vaisseaux intrathoraciques	37.2A.12 †↔	Imagerie intravasculaire de vaisseaux coronaires par tomographie par cohérence optique
00.23 †↔	Imagerie intravasculaire de vaisseaux périphériques	37.2A.19 †↔	Imagerie intravasculaire de vaisseaux coronaires, autre
00.25 †↔	Imagerie intravasculaire de vaisseaux rénaux	37.2A.21 †↔	Diagnostic coronarien intravasculaire invasif par cathéter, mesure de pression
00.28 †↔	Imagerie intravasculaire d'autres vaisseaux spécifiés	37.9C.11 †↔	Examen par cathétérisme transseptal du cœur gauche
37.23 †↔	Cathétérisme cardiaque combiné, droit et gauche	37.9C.19 †↔	Examen par cathétérisme transseptal du cœur, autre
37.24.10 †↔	Biopsie fermée [percutanée] [à l'aiguille] du péricarde	37.9C.21 †↔	Ponction transseptale par cathéter dans le cœur
37.25.10 †↔	Biopsie fermée [percutanée] [à l'aiguille] du myocarde	37.9C.29 †↔	Intervention transseptale par cathéter dans le cœur, autre
37.26 †↔	Test électrophysiologique invasif par cathéter		
37.2A.10 †↔	Imagerie intravasculaire de vaisseaux coronaires, SAP		

92.05.00 ‡↔ Scintigraphie cardio-vasculaire et hématopoïétique avec étude radio-isotopique de fonction, SAP

92.05.09 ‡↔ Scintigraphie cardio-vasculaire et hématopoïétique avec étude radio-isotopique de fonction, autre

Procédure F49-6

37.24.00 ↔ Biopsie du péricarde, SAP
37.24.20 ↔ Biopsie ouverte du péricarde
37.24.99 ↔ Biopsie du péricarde, autre
37.25.00 ↔ Biopsie du cœur, SAP

37.25.20 ↔ Biopsie transvasculaire de l'endocarde, du myocarde et de l'endomyocarde
37.25.30 ↔ Biopsie ouverte du cœur
37.25.99 ↔ Biopsie du cœur, autre

Procédure F49-7

37.2A.11 ‡↔ Imagerie intravasculaire de vaisseaux coronaires par ultrasons
37.2A.12 ‡↔ Imagerie intravasculaire de vaisseaux coronaires par tomographie par cohérence optique

37.2A.21 ‡↔ Diagnostic coronarien intravasculaire invasif par cathéter, mesure de pression

ADRG F50

Mesures ablatives pour tachyarythmie

Procédure dans le tableau F50-1

DRG F50A

Mesures ablatives pour tachyarythmie avec ablation particulière, âge < 16 ans

Procédure dans le tableau F50-2 ou procédure dans le tableau F50-3 ou au moins une procédure dans le tableau F50-4 ou Âge < 16 ans

DRG F50B

Mesures ablatives pour tachyarythmie avec intervention complexe, âge > 15 ans

Procédure dans le tableau F50-5

DRG F50C

Mesures ablatives pour tachyarythmie, âge > 15 ans

Procédure F50-1

37.34.10 ↔ Ablation lors de tachyarythmie, SAP
37.34.11 ↔ Ablation lors de tachyarythmie, ablation par radiofréquence conventionnelle
37.34.12 ↔ Ablation lors de tachyarythmie, ablation par radiofréquence refroidie
37.34.13 ↔ Ablation lors de tachyarythmie, ablation par d'autres sources d'énergie
37.34.15 ↔ Ablation lors de tachyarythmie, cryoablation

37.34.16 ↔ Ablation lors de tachyarythmie, ablation par radiofréquence multipolaire en décalage de phase
37.34.19 ↔ Ablation lors de tachyarythmie, autre
37.34.1C ↔ Ablation lors de tachyarythmie, électroporation irréversible
37.34.31 ↔ Ablation lors de tachyarythmie, à l'aide de méthodes de cartographie 3D

Procédure F50-2

37.9C.11 ‡↔ Examen par cathétérisme transseptal du cœur gauche
37.9C.19 ‡↔ Examen par cathétérisme transseptal du cœur, autre

37.9C.21 ‡↔ Ponction transseptale par cathéter dans le cœur
37.9C.29 ‡↔ Intervention transseptale par cathéter dans le cœur, autre

Procédure F50-3

00.66.00 ↔ Angioplastie coronaire transluminale percutanée [PTCA] ou athérectomie coronaire, SAP
00.66.09 ↔ Angioplastie coronaire transluminale percutanée [PTCA] ou athérectomie coronaire, autre
00.66.10 ↔ Fermeture transluminale percutanée de fistule coronaire
00.66.20 ↔ Angioplastie coronaire transluminale percutanée [PTCA] à ballonnet, SAP
00.66.21 ↔ Angioplastie coronaire [PTCA] à ballonnet libérant des substances médicamenteuses
00.66.22 ↔ Angioplastie coronaire [PTCA] à ballonnet enduit d'anticorps
00.66.29 ↔ Angioplastie coronaire [PTCA] à ballonnet, autre
00.66.30 ↔ Angioplastie coronaire transluminale percutanée [PTCA] par l'athérectomie rotative

00.66.31 ↔ Angioplastie coronaire transluminale percutanée par angioplastie laser
00.66.32 ↔ Angioplastie coronaire transluminale percutanée par athérectomie
00.66.33 ↔ Angioplastie coronaire transluminale percutanée par extraction de corps étranger
00.66.36 ↔ Angioplastie coronaire transluminale percutanée par thrombectomie
00.66.37 ↔ Intervention vasculaire transluminale percutanée sur les coronaires par lithotripsie
00.66.38 ↔ Intervention vasculaire transluminale percutanée sur les coronaires, thrombolyse sélective
00.66.3A ↔ Intervention vasculaire transluminale percutanée sur les coronaires par les colatéraux du vaisseau correspondant

00.66.40 ↔ Embolisation sélective de coronaires, sans autre précision	35.D2.23 ↔ Annuloplastie de la valve mitrale, par le sinus coronaire
00.66.41 ↔ Embolisation sélective de coronaires par coils	35.E1.00 ↔ Valvuloplastie de la valve aortique, SAP
00.66.42 ↔ Embolisation sélective de coronaires par ballonnets (détachables) embolisants	35.E1.09 ↔ Valvuloplastie de la valve aortique, autre
00.66.43 ↔ Embolisation sélective de coronaires par filtres [parapluie]	35.E1.13 ↔ Valvuloplastie de la valve aortique, par voie endovasculaire
00.66.44 ↔ Embolisation sélective de coronaires par plugs	35.E1.14 ↔ Valvuloplastie de la valve aortique, guidée par cathéter, par voie transapicale
00.66.49 ↔ Embolisation sélective de coronaires, autre	35.E2.00 ↔ Valvuloplastie de valve mitrale, NAS
35.41.00 ↔ Élargissement de communication interauriculaire existante, SAP	35.E2.09 ↔ Valvuloplastie de valve mitrale, autre
35.41.10 ↔ Élargissement de communication interauriculaire existante, par chirurgie ouverte	35.E2.13 ↔ Valvuloplastie de la valve mitrale, par voie endovasculaire, transartérielle
35.41.20 ↔ Élargissement de communication interauriculaire existante, par voie transluminale percutanée	35.E2.14 ↔ Valvuloplastie de la valve mitrale, par voie endovasculaire, transveineuse
35.41.99 ↔ Élargissement de communication interauriculaire existante, autre	35.E2.15 ↔ Valvuloplastie de la valve mitrale, guidée par cathéter, par voie transapicale
35.42.00 ↔ Création de communication septale intracardiaque, SAP	35.E3.00 ↔ Valvuloplastie de valve pulmonaire, SAP
35.42.09 ↔ Création de communication septale intracardiaque, autre	35.E3.09 ↔ Valvuloplastie de valve pulmonaire, autre
35.42.10 ↔ Création de communication septale intracardiaque, technique à ciel ouvert	35.E3.13 ↔ Valvuloplastie de la valve pulmonaire, par voie endovasculaire
35.42.21 ↔ Création de communication septale intracardiaque, par voie transluminale percutanée, sans implant	35.E3.14 ↔ Valvuloplastie de la valve pulmonaire, guidée par cathéter, par voie transapicale
35.42.22 ↔ Création de communication septale intracardiaque, par voie transluminale percutanée, avec implant	35.E4.00 ↔ Valvuloplastie de la valve tricuspide, SAP
35.43.20 ↔ Élargissement de communication interventriculaire existante, par voie transluminale percutanée	35.E4.09 ↔ Valvuloplastie de la valve tricuspide, autre
35.53 ↔ Réparation de communication interventriculaire avec prothèse, par voie ouverte	35.E4.14 ↔ Valvuloplastie de la valve tricuspide, guidée par cathéter, par voie transapicale
35.55 ↔ Réparation de communication interventriculaire avec prothèse, fermée	35.E4.15 ↔ Valvuloplastie de la valve tricuspide, par voie endovasculaire, transartérielle
35.61 ↔ Réparation de communication interauriculaire, avec greffe de tissu	35.E4.16 ↔ Valvuloplastie de la valve tricuspide, par voie endovasculaire, transveineuse
35.62 ↔ Réparation de communication interventriculaire avec greffe de tissu	36.08.00 ↔ Implantation de stents coronaires, par voie transluminale percutanée, SAP
35.98.10 ↔ Fermeture transluminale percutanée de communication interauriculaire, SAP	36.08.09 ↔ Implantation de stents coronaires, par voie transluminale percutanée, autre
35.98.11 ↔ Fermeture transluminale percutanée de communication interauriculaire, avec 1 dispositif de fermeture	36.08.11 ↔ Implantation par voie transluminale percutanée de stents sans libération de substances médicamenteuses, dans une artère coronaire
35.98.12 ↔ Fermeture transluminale percutanée de communication interauriculaire, avec 2 et plus dispositifs de fermeture	36.08.12 ↔ Implantation par voie transluminale percutanée de stents sans libération de substances médicamenteuses, dans plusieurs artères coronaires
35.98.19 ↔ Fermeture transluminale percutanée de communication interauriculaire, autre	36.08.13 ↔ Implantation par voie transluminale percutanée de stents auto-expansibles sans libération de substances médicamenteuses, dans une artère coronaire
35.98.30 ↔ Fermeture transluminale percutanée de communication interventriculaire	36.08.14 ↔ Implantation par voie transluminale percutanée de stents auto-expansibles sans libération de substances médicamenteuses, dans plusieurs artères coronaires
35.B0 ↔ Dilatation de valve, SAP	36.08.15 ↔ Implantation par voie transluminale percutanée d'un stent de bifurcation sans libération de substances médicamenteuses, dans des artères coronaires
35.B1.11 ↔ Dilatation de valve aortique, par voie endovasculaire	36.08.21 ↔ Implantation par voie transluminale percutanée de stents avec libération de substances médicamenteuses, dans une artère coronaire
35.B1.12 ↔ Dilatation de valve mitrale, par voie endovasculaire	36.08.22 ↔ Implantation par voie transluminale percutanée de stents avec libération de substances médicamenteuses, dans plusieurs artères coronaires
35.B1.13 ↔ Dilatation de valve pulmonaire, par voie endovasculaire	36.08.23 ↔ Implantation par voie transluminale percutanée de stents auto-expansibles avec libération de substances médicamenteuses, dans une artère coronaire
35.B1.14 ↔ Dilatation de valve tricuspide, par voie endovasculaire	36.08.24 ↔ Implantation par voie transluminale percutanée de stents auto-expansibles avec libération de substances médicamenteuses, dans plusieurs artères coronaires
35.B9 ↔ Dilatation de valve, autre	36.08.25 ↔ Implantation par voie transluminale percutanée d'un stent de bifurcation avec libération de substances médicamenteuses, dans des artères coronaires
35.C2.13 ↔ Reconstruction des cuspidés de la valve mitrale, par voie endovasculaire	36.08.31 ↔ Implantation par voie transluminale percutanée de stents imprégnés, dans une artère coronaire
35.C2.14 ↔ Reconstruction des cuspidés de la valve mitrale, guidée par cathéter, par voie transapicale	
35.C3.13 ↔ Reconstruction des cuspidés de la valve pulmonaire, par voie endovasculaire	
35.C3.14 ↔ Reconstruction des cuspidés de la valve pulmonaire, guidée par cathéter, par voie transapicale	
35.C4.13 ↔ Reconstruction des cuspidés de la valve tricuspide, par voie endovasculaire	
35.C4.14 ↔ Reconstruction des cuspidés de la valve tricuspide, guidée par cathéter, par voie transapicale	
35.D2.21 ↔ Annuloplastie de la valve mitrale, transartérielle	
35.D2.22 ↔ Annuloplastie de la valve mitrale, transveineuse	

36.08.32 ↔	Implantation par voie transluminale percutanée de stents imprégnés, dans plusieurs artères coronaires	39.B6.75 ↔	Implantation transluminale (percutanée) de stents Cheatham-Platinum couverts, canal artériel persistant
36.0A ↔	Implantation par voie transluminale percutanée d'une structure métallique réduisant le flux dans le sinus coronaire	39.B7.75 ↔	Implantation transluminale (percutanée) de stents à grand lumen non couverts, canal artériel persistant
36.32 ↔	Autre revascularisation transmyocardique	39.B7.M2 ↔	Implantation transluminale (percutanée) de stents à grand lumen non couverts, vaisseaux collatéraux aorto-pulmonaires [MAPCA]
37.90.09 ↔	Insertion de dispositif dans l'oreillette gauche, autre	39.B7.N2 ↔	Implantation transluminale (percutanée) de stents à grand lumen non couverts, shunts aorto-pulmonaires artificiels
37.90.10 ↔	Fermeture percutanée de l'oreillette gauche	39.B8.75 ↔	Implantation transluminale (percutanée) de stents à grand lumen couverts, canal artériel persistant
37.9B.13 ↔	Enlèvement d'implants cardiaques, par voie transluminale percutanée	39.B8.M2 ↔	Implantation transluminale (percutanée) de stents à grand lumen couverts, vaisseaux collatéraux aorto-pulmonaires [MAPCA]
39.B1.75 ↔	Implantation transluminale (percutanée) de stents sans libération de substance médicamenteuse, canal artériel persistant	39.B8.N2 ↔	Implantation transluminale (percutanée) de stents à grand lumen couverts, shunts aorto-pulmonaires artificiels
39.B1.M2 ↔	Implantation transluminale (percutanée) de stents sans libération de substance médicamenteuse, vaisseaux collatéraux aorto-pulmonaires [MAPCA]	39.BA.M2 ↔	Implantation transluminale (percutanée) de stents à potentiel de croissance non couverts, vaisseaux collatéraux aorto-pulmonaires [MAPCA]
39.B1.N2 ↔	Implantation transluminale (percutanée) de stents sans libération de substance médicamenteuse, shunts aorto-pulmonaires artificiels	39.BA.N2 ↔	Implantation transluminale (percutanée) de stents à potentiel de croissance non couverts, shunts aorto-pulmonaires artificiels
39.B2.75 ↔	Implantation transluminale (percutanée) de stents avec libération de substance médicamenteuse, canal artériel persistant	39.BB.M2 ↔	Implantation transluminale (percutanée) de stents à potentiel de croissance couverts, vaisseaux collatéraux aorto-pulmonaires [MAPCA]
39.B2.M2 ↔	Implantation transluminale (percutanée) de stents avec libération de substance médicamenteuse, vaisseaux collatéraux aorto-pulmonaires [MAPCA]	39.BB.N2 ↔	Implantation transluminale (percutanée) de stents à potentiel de croissance couverts, shunts aorto-pulmonaires artificiels
39.B2.N2 ↔	Implantation transluminale (percutanée) de stents avec libération de substance médicamenteuse, shunts aorto-pulmonaires artificiels	39.BH.75 ↔	Implantation transluminale (percutanée) de stents pour modulation du flux lors d'anévrismes, canal artériel persistant
39.B3.75 ↔	Implantation transluminale (percutanée) de stents couverts sans libération de substance médicamenteuse, canal artériel persistant		
39.B4.75 ↔	Implantation transluminale (percutanée) de stents couverts avec libération de substance médicamenteuse, canal artériel persistant		
39.B5.75 ↔	Implantation transluminale (percutanée) de stents Cheatham-Platinum non couverts, canal artériel persistant		

Procédure F50-4

37.34.24 †↔	Sites de traitement de tachyarythmies par des techniques d'ablation, oreillette gauche	37.34.25 †↔	Sites de traitement de tachyarythmies par des techniques d'ablation, ventricule gauche
-------------	--	-------------	--

Procédure F50-5

37.34.12 ↔	Ablation lors de tachyarythmie, ablation par radiofréquence refroidie	37.34.31 ↔	Ablation lors de tachyarythmie, à l'aide de méthodes de cartographie 3D
37.34.15 ↔	Ablation lors de tachyarythmie, cryoablation		

ADRG F51

Implantation endovasculaire d'endoprothèse (stent) aortique ou intervention coûteuse

Au moins une procédure dans le tableau F51-2 et procédure dans le tableau F51-3

DRG F51A

Implantation endovasculaire d'endoprothèse (stent) aortique complexe ou implantation d'endoprothèse (stent) particulière ou diagnostic particulier, et insertion d'au moins 3 stents ou CC extrêmement sévères

(Procédure dans le tableau F51-4 ou procédure dans le tableau F51-5 ou procédure dans le tableau F51-6 ou diagnostic principal dans le tableau F51-1) et (procédure dans le tableau F51-7 ou PCCL > 3)

DRG F51B**Implantation endovasculaire d'endoprothèse (stent) aortique complexe ou implantation d'endoprothèse (stent) particulière ou diagnostic particulier**

Procédure dans le tableau F51-4 ou procédure dans le tableau F51-5 ou procédure dans le tableau F51-6 ou diagnostic principal dans le tableau F51-1

DRG F51C**Implantation endovasculaire d'endoprothèse (stent) aortique ou intervention coûteuse****Diagnostic F51-1**

I71.04	Dissection de l'aorte localisation non précisée, avec rupture	I71.1	Anévrisme aortique thoracique, rompu
I71.05	Dissection de l'aorte thoracique, avec rupture	I71.3	Anévrisme aortique abdominal, rompu
I71.06	Dissection de l'aorte abdominale, avec rupture	I71.5	Anévrisme aortique thoraco-abdominal(e), rompu
I71.07	Dissection de l'aorte thoracoabdominale, avec rupture	I71.8	Anévrisme aortique de localisation non précisée, rompu

Procédure F51-2

39.56.31 ↔	Réparation de l'aorte thoracique avec patch de tissu	39.73.34 ↔	Implantation endovasculaire d'endoprothèses [stent graft] dans l'aorte thoracique, avec 3 ouvertures
39.56.32 ↔	Réparation de la veine pulmonaire avec patch de tissu	39.73.35 ↔	Implantation endovasculaire d'endoprothèses [stent graft] dans l'aorte thoracique, avec 4 ouvertures et plus
39.71.00 ↔	Implantation endovasculaire d'une endoprothèse [stent graft] dans l'aorte abdominale, SAP	39.73.36 ↔	Implantation endovasculaire d'endoprothèses [stent graft] dans l'aorte thoracique, avec réparation d'une branche vasculaire par technique de greffe parallèle
39.71.09 ↔	Implantation endovasculaire d'une endoprothèse [stent graft] dans l'aorte abdominale, autre	39.73.37 ↔	Implantation endovasculaire d'endoprothèses [stents grafts] dans l'aorte thoracique, avec réparation de 2 branches vasculaires et plus par technique de greffe parallèle
39.71.21 ↔	Implantation endovasculaire d'endoprothèses [stent graft] dans l'aorte abdominale, sans ouverture	39.73.41 ↔	Implantation endovasculaire d'endoprothèses [stents grafts] dans l'aorte thoraco-abdominale, sans ouverture
39.71.22 ↔	Implantation endovasculaire d'endoprothèses [stent graft] dans l'aorte abdominale, avec 1 ouverture	39.73.42 ↔	Implantation endovasculaire d'endoprothèses [stents grafts] dans l'aorte thoraco-abdominale, avec 1 ouverture
39.71.23 ↔	Implantation endovasculaire d'endoprothèses [stent graft] dans l'aorte abdominale, avec 2 ouvertures	39.73.43 ↔	Implantation endovasculaire d'endoprothèses [stents grafts] dans l'aorte thoraco-abdominale, avec 2 ouvertures
39.71.24 ↔	Implantation endovasculaire d'endoprothèses [stent graft] dans l'aorte abdominale, avec 3 ouvertures	39.73.44 ↔	Implantation endovasculaire d'endoprothèses [stents grafts] dans l'aorte thoraco-abdominale, avec 3 ouvertures
39.71.25 ↔	Implantation endovasculaire d'endoprothèses [stent graft] dans l'aorte abdominale, avec 4 ouvertures et plus	39.73.45 ↔	Implantation endovasculaire d'endoprothèses [stents grafts] dans l'aorte thoraco-abdominale, avec 4 ouvertures et plus
39.71.31 ↔	Implantation endovasculaire d'endoprothèses [stent graft] dans l'aorte abdominale, avec réparation d'une branche vasculaire par technique de greffe parallèle	39.73.46 ↔	Implantation endovasculaire d'endoprothèses [stents grafts] dans l'aorte thoraco-abdominale, avec réparation d'une branche vasculaire par technique de greffe parallèle
39.71.32 ↔	Implantation endovasculaire d'endoprothèses [stents grafts] dans l'aorte abdominale, avec réparation de deux branches vasculaires ou plus par technique de greffe parallèle	39.73.47 ↔	Implantation endovasculaire d'endoprothèses [stents grafts] dans l'aorte thoraco-abdominale, avec réparation de 2 branches vasculaires et plus par technique de greffe parallèle
39.73.00 ↔	Implantation endovasculaire d'une endoprothèse [stent graft] dans l'aorte thoracique et thoraco-abdominale, SAP		
39.73.09 ↔	Implantation endovasculaire d'une endoprothèse [stent graft] dans l'aorte thoracique et thoraco-abdominale, autre		
39.73.31 ↔	Implantation endovasculaire d'endoprothèses [stent graft] dans l'aorte thoracique, sans ouverture		
39.73.32 ↔	Implantation endovasculaire d'endoprothèses [stent graft] dans l'aorte thoracique, avec 1 ouverture		
39.73.33 ↔	Implantation endovasculaire d'endoprothèses [stent graft] dans l'aorte thoracique, avec 2 ouvertures		

Procédure F51-3

- | | |
|---|--|
| 35.D2.14 ↔ Annuloplastie de la valve mitrale, guidée par cathéter, par voie transapicale | 35.F2.26 ↔ Remplacement de la valve mitrale par xénogreffe (bioprothèse) avec ancrage transapical |
| 35.D2.21 ↔ Annuloplastie de la valve mitrale, transartérielle | 35.F2.33 ↔ Remplacement de la valve mitrale par xénogreffe, sans stent, par voie endovasculaire |
| 35.D2.22 ↔ Annuloplastie de la valve mitrale, transveineuse | 35.F2.34 ↔ Remplacement de la valve mitrale par xénogreffe, sans stent, par voie transapicale |
| 35.D2.23 ↔ Annuloplastie de la valve mitrale, par le sinus coronaire | 35.F3.23 ↔ Remplacement de la valve pulmonaire par xénogreffe (bioprothèse), par voie endovasculaire |
| 35.D4.14 ↔ Annuloplastie de la valve tricuspide, guidée par cathéter, par voie transapicale | 35.F3.24 ↔ Remplacement de la valve pulmonaire par xénogreffe (bioprothèse), par voie transapicale |
| 35.D4.21 ↔ Annuloplastie de la valve tricuspide, transartérielle | 35.F3.25 ↔ Remplacement de la valve pulmonaire par xénogreffe (bioprothèse), par voie transapicale, avec utilisation d'un système d'abord et d'obturation apical percutané |
| 35.D4.22 ↔ Annuloplastie de la valve tricuspide, transveineuse | 35.F3.33 ↔ Remplacement de la valve pulmonaire par xénogreffe, sans stent, par voie endovasculaire |
| 35.E2.13 ↔ Valvuloplastie de la valve mitrale, par voie endovasculaire, transartérielle | 35.F3.34 ↔ Remplacement de la valve pulmonaire par xénogreffe, sans stent, par voie transapicale |
| 35.E2.14 ↔ Valvuloplastie de la valve mitrale, par voie endovasculaire, transveineuse | 35.F3.35 ↔ Remplacement de la valve pulmonaire par xénogreffe, sans stent, par voie transapicale, avec utilisation d'un système d'abord et d'obturation apical percutané |
| 35.E2.15 ↔ Valvuloplastie de la valve mitrale, guidée par cathéter, par voie transapicale | 35.F4.23 ↔ Remplacement de la valve tricuspide par xénogreffe (bioprothèse), par voie endovasculaire |
| 35.E4.14 ↔ Valvuloplastie de la valve tricuspide, guidée par cathéter, par voie transapicale | 35.F4.24 ↔ Remplacement de la valve tricuspide par xénogreffe (bioprothèse), par voie transapicale |
| 35.E4.15 ↔ Valvuloplastie de la valve tricuspide, par voie endovasculaire, transartérielle | 35.F4.33 ↔ Remplacement de la valve tricuspide par xénogreffe, sans stent, par voie endovasculaire |
| 35.E4.16 ↔ Valvuloplastie de la valve tricuspide, par voie endovasculaire, transveineuse | 35.F4.34 ↔ Remplacement de la valve tricuspide par xénogreffe, sans stent, par voie transapicale |
| 35.F1.23 ↔ Remplacement de la valve aortique par xénogreffe (bioprothèse), par voie endovasculaire | 35.H2.23 ↔ Retrait d'une prothèse valvulaire mitrale ainsi qu'implantation d'une xénogreffe (bioprothèse), par voie endovasculaire |
| 35.F1.24 ↔ Remplacement de la valve aortique par xénogreffe (bioprothèse), par voie transapicale | 35.H2.24 ↔ Retrait d'une prothèse valvulaire mitrale ainsi qu'implantation d'une xénogreffe (bioprothèse), par voie transapicale |
| 35.F1.25 ↔ Remplacement de la valve aortique par xénogreffe (bioprothèse), par voie transapicale, avec utilisation d'un système d'abord et d'obturation apical percutané | 35.H2.25 ↔ Retrait d'une prothèse valvulaire mitrale ainsi qu'implantation d'une xénogreffe (bioprothèse), par voie transapicale, avec utilisation d'un système d'abord et d'obturation apical percutané |
| 35.F1.26 ↔ Remplacement de la valve aortique par xénogreffe (bioprothèse), par voie endovasculaire, transcavale | 35.H2.26 ↔ Retrait d'une prothèse valvulaire mitrale ainsi qu'implantation d'une xénogreffe (bioprothèse) avec ancrage transapical |
| 35.F1.33 ↔ Remplacement de la valve aortique par xénogreffe, sans stent, par voie endovasculaire | 35.H2.33 ↔ Retrait d'une prothèse valvulaire mitrale ainsi qu'implantation d'une xénogreffe, sans stent, par voie endovasculaire |
| 35.F1.34 ↔ Remplacement de la valve aortique par xénogreffe, sans stent, par voie transapicale | 35.H2.34 ↔ Retrait d'une prothèse valvulaire mitrale ainsi qu'implantation d'une xénogreffe, sans stent, par voie transapicale |
| 35.F1.35 ↔ Remplacement de la valve aortique par xénogreffe, sans stent, par voie transapicale, avec utilisation d'un système d'abord et d'obturation apical percutané | 35.H4.23 ↔ Retrait d'une prothèse valvulaire tricuspide ainsi qu'implantation d'une xénogreffe (bioprothèse), par voie endovasculaire |
| 35.F1.43 ↔ Remplacement de la valve aortique par xénogreffe auto-expansible, sans suture, par voie endovasculaire | 35.H4.33 ↔ Retrait d'une prothèse valvulaire tricuspide ainsi qu'implantation d'une xénogreffe, sans stent, par voie endovasculaire |
| 35.F1.44 ↔ Remplacement de la valve aortique par xénogreffe auto-expansible, sans suture, par voie transapicale | |
| 35.F1.45 ↔ Remplacement de la valve aortique par xénogreffe auto-expansible, sans suture, par voie transapicale, avec utilisation d'un système d'abord et d'obturation apical percutané | |
| 35.F2.23 ↔ Remplacement de la valve mitrale par xénogreffe (bioprothèse), par voie endovasculaire | |
| 35.F2.24 ↔ Remplacement de la valve mitrale par xénogreffe (bioprothèse), par voie transapicale | |
| 35.F2.25 ↔ Remplacement de la valve mitrale par xénogreffe (bioprothèse), par voie transapicale, avec utilisation d'un système d'abord et d'obturation apical percutané | |

Procédure F51-4

- | | |
|---------------------------------|---------------------------------|
| 39.C1.12 †↔ 2 stents implantés | 39.C1.1D †↔ 11 stents implantés |
| 39.C1.13 †↔ 3 stents implantés | 39.C1.1E †↔ 12 stents implantés |
| 39.C1.14 †↔ 4 stents implantés | 39.C1.1F †↔ 13 stents implantés |
| 39.C1.15 †↔ 5 stents implantés | 39.C1.1G †↔ 14 stents implantés |
| 39.C1.17 †↔ 6 stents implantés | 39.C1.1H †↔ 15 stents implantés |
| 39.C1.18 †↔ 7 stents implantés | 39.C1.1I †↔ 16 stents implantés |
| 39.C1.1A †↔ 8 stents implantés | 39.C1.1J †↔ 17 stents implantés |
| 39.C1.1B †↔ 9 stents implantés | 39.C1.1K †↔ 18 stents implantés |
| 39.C1.1C †↔ 10 stents implantés | 39.C1.1L †↔ 19 stents implantés |

39.C1.1M †↔20 stents et plus implantés

Procédure F51-5

39.73.00 ↔	Implantation endovasculaire d'une endoprothèse [stent graft] dans l'aorte thoracique et thoraco-abdominale, SAP	39.73.41 ↔	Implantation endovasculaire d'endoprothèses [stents grafts] dans l'aorte thoraco-abdominale, sans ouverture
39.73.09 ↔	Implantation endovasculaire d'une endoprothèse [stent graft] dans l'aorte thoracique et thoraco-abdominale, autre	39.73.42 ↔	Implantation endovasculaire d'endoprothèses [stents grafts] dans l'aorte thoraco-abdominale, avec 1 ouverture
39.73.31 ↔	Implantation endovasculaire d'endoprothèses [stent graft] dans l'aorte thoracique, sans ouverture	39.73.43 ↔	Implantation endovasculaire d'endoprothèses [stents grafts] dans l'aorte thoraco-abdominale, avec 2 ouvertures
39.73.32 ↔	Implantation endovasculaire d'endoprothèses [stent graft] dans l'aorte thoracique, avec 1 ouverture	39.73.44 ↔	Implantation endovasculaire d'endoprothèses [stents grafts] dans l'aorte thoraco-abdominale, avec 3 ouvertures
39.73.33 ↔	Implantation endovasculaire d'endoprothèses [stent graft] dans l'aorte thoracique, avec 2 ouvertures	39.73.45 ↔	Implantation endovasculaire d'endoprothèses [stents grafts] dans l'aorte thoraco-abdominale, avec 4 ouvertures et plus
39.73.34 ↔	Implantation endovasculaire d'endoprothèses [stent graft] dans l'aorte thoracique, avec 3 ouvertures	39.73.46 ↔	Implantation endovasculaire d'endoprothèses [stents grafts] dans l'aorte thoraco-abdominale, avec réparation d'une branche vasculaire par technique de greffe parallèle
39.73.35 ↔	Implantation endovasculaire d'endoprothèses [stent graft] dans l'aorte thoracique, avec 4 ouvertures et plus	39.73.47 ↔	Implantation endovasculaire d'endoprothèses [stents grafts] dans l'aorte thoraco-abdominale, avec réparation de 2 branches vasculaires et plus par technique de greffe parallèle
39.73.36 ↔	Implantation endovasculaire d'endoprothèses [stent graft] dans l'aorte thoracique, avec réparation d'une branche vasculaire par technique de greffe parallèle		
39.73.37 ↔	Implantation endovasculaire d'endoprothèses [stents grafts] dans l'aorte thoracique, avec réparation de 2 branches vasculaires et plus par technique de greffe parallèle		

Procédure F51-6

39.7A.21 ↔ Implantation endovasculaire d'endoprothèses [stents grafts] dans les artères du bassin, iliaque, avec bras latéral

Procédure F51-7

39.C1.13 †↔	3 stents implantés	39.C1.1E †↔	12 stents implantés
39.C1.14 †↔	4 stents implantés	39.C1.1F †↔	13 stents implantés
39.C1.15 †↔	5 stents implantés	39.C1.1G †↔	14 stents implantés
39.C1.17 †↔	6 stents implantés	39.C1.1H †↔	15 stents implantés
39.C1.18 †↔	7 stents implantés	39.C1.1I †↔	16 stents implantés
39.C1.1A †↔	8 stents implantés	39.C1.1J †↔	17 stents implantés
39.C1.1B †↔	9 stents implantés	39.C1.1K †↔	18 stents implantés
39.C1.1C †↔	10 stents implantés	39.C1.1L †↔	19 stents implantés
39.C1.1D †↔	11 stents implantés	39.C1.1M †↔	20 stents et plus implantés

ADRG F59**Interventions vasculaires complexes ou moyennement complexes**

Au moins une procédure dans le tableau F59-2

DRG F59A**Interventions vasculaires complexes ou moyennement complexes avec interventions en plusieurs temps ou traitement sous vide**

Procédures opératoires complexes en plusieurs temps ou Traitement sous vide ou (au moins deux traitements, qui sont séparés au moins d'un jour dans dans [au moins deux procédures dans le tableau F59-3] et PCCL > 3)

DRG F59B**Interventions vasculaires complexes ou moyennement complexes et CC extrêmement sévères ou procédure de complication**

PCCL > 3 ou Procédures de complication

DRG F59C**Interventions vasculaires complexes ou moyennement complexes avec intervention endovasculaire en plusieurs temps ou traitement hybride**

Au moins deux traitements, qui sont séparés au moins d'un jour dans dans [au moins deux procédures dans le tableau F59-4] ou au moins deux traitements, qui sont séparés au moins d'un jour dans dans [au moins deux procédures dans le tableau F59-5] ou au moins deux traitements, qui sont séparés au moins d'un jour dans dans [au moins deux procédures dans le tableau F59-3] ou procédure dans le tableau F59-6

DRG F59D**Interventions vasculaires complexes ou moyennement complexes avec intervention endovasculaire particulière ou thrombolyse sélective**

Procédure dans le tableau F59-7 ou procédure dans le tableau F59-8

DRG F59E**Interventions vasculaires complexes ou moyennement complexes avec procédés particuliers ou âge < 16 ans**

Âge < 16 ans ou procédure dans le tableau F59-9 ou procédure dans le tableau F59-5 et procédure dans le tableau F59-10 ou procédure dans le tableau F59-11 ou procédure dans le tableau F59-3 ou procédure dans le tableau F59-12

DRG F59F**Interventions vasculaires complexes ou moyennement complexes avec pose supplémentaire multiple de stents ou diagnostic de complication ou intervention particulière, âge > 15 ans**

Procédure dans le tableau F59-13 ou procédure dans le tableau F59-14 ou procédure bilatérale dans le tableau F59-5 ou procédure dans le tableau F59-15 ou diagnostic dans le tableau F59-1 ou procédure dans le tableau F59-16 ou procédure dans le tableau F59-17

DRG F59G**Intervention vasculaire complexe ou moyennement complexe, âge > 15 ans****Diagnostic F59-1**

170.24	Athérosclérose des artères distales: Type bassin-jambe, avec ulcération	170.25	Athérosclérose des artères distales: Type bassin-jambe, avec gangrène
--------	---	--------	---

Procédure F59-10

39.50.21 ↔	Angioplastie, thrombectomie d'autre(s) vaisseau(x) non-coronaire(s)	39.76.62 ↔	Thrombectomie percutanée de vaisseau(x) extracrânien(s) assistée par stent
------------	---	------------	--

Procédure F59-11

39.75.11 ↔	Intervention vasculaire transluminale percutanée, autres vaisseaux, thrombectomie à lame rotative	39.77.61 ↔	Thrombectomie percutanée à lame rotative de vaisseau(x) intracrânien(s)
39.76.61 ↔	Thrombectomie percutanée à lame rotative de vaisseau(x) (extracrânien(s)) précérébral(aux)		

Procédure F59-12

38.03.00 †↔	Incision de vaisseaux de membre supérieur, SAP	38.03.99 †↔	Incision de vaisseaux de membre supérieur, autre
38.03.10 †↔	Incision d'artères de membre supérieur, SAP	38.08.00 †↔	Incision d'artères de membre inférieur, SAP
38.03.11 †↔	Incision de l'artère axillaire	38.08.10 †↔	Incision de l'artère fémorale (commune) (superficielle)
38.03.19 †↔	Incision d'autres artères du bras	38.08.11 †↔	Incision de l'artère fémorale profonde
38.03.20 †↔	Incision d'artères de l'avant-bras	38.08.12 †↔	Incision de l'artère poplitée
38.03.21 †↔	Incision d'artères de la main	38.08.99 †↔	Incision d'artères de membre inférieur, autre
38.03.30 †↔	Incision de veines de membre supérieur, SAP	38.09.00 †↔	Incision de veines de membre inférieur, SAP
38.03.31 †↔	Incision de la veine axillaire	38.09.10 †↔	Incision de veines profondes de membre inférieur
38.03.38 †↔	Incision d'autres veines profondes de membre supérieur	38.09.99 †↔	Incision de veines de membre inférieur, autre
38.03.39 †↔	Incision de veines de membre supérieur, autre		

Procédure F59-13

38.06.00 ↔	Incision d'artères abdominales, SAP	38.43.00 ↔	Résection de vaisseaux de membre supérieur, avec remplacement, SAP
38.06.10 ↔	Incision d'artères viscérales, SAP	38.43.10 ↔	Résection d'artères de membre supérieur, avec remplacement
38.06.11 ↔	Incision du tronc cœliaque	38.43.11 ↔	Résection de l'artère axillaire, avec remplacement
38.06.12 ↔	Incision de l'artère gastrique	38.43.20 ↔	Résection de veines de membre supérieur, avec remplacement, SAP
38.06.13 ↔	Incision de l'artère hépatique	38.43.21 ↔	Résection de la veine axillaire, avec remplacement
38.06.14 ↔	Incision de l'artère splénique	38.43.28 ↔	Résection d'autres veines profondes de membre supérieur, avec remplacement
38.06.15 ↔	Incision de l'artère rénale	38.43.29 ↔	Résection de veines de membre supérieur, avec remplacement, autre
38.06.16 ↔	Incision de l'artère mésentérique	38.43.99 ↔	Résection de vaisseaux de membre supérieur, avec remplacement, autre
38.06.17 ↔	Incision de l'artère lombaire	38.64.00 ↔	Autre excision de l'aorte, SAP
38.06.18 ↔	Incision de l'artère iliaque	38.64.10 ↔	Autre excision de l'aorte thoracique
38.06.19 ↔	Incision d'artères viscérales, autre	38.64.20 ↔	Autre excision de l'aorte abdominale
38.06.99 ↔	Incision d'artères abdominales, autre	38.64.99 ↔	Autre excision de l'aorte, autre
38.07.00 ↔	Incision de veines abdominales, SAP	38.65.10 ↔	Autre excision d'artères thoraciques
38.07.10 ↔	Incision de veines abdominales profondes, SAP	38.65.20 ↔	Autre excision de veines thoraciques, SAP
38.07.11 ↔	Incision de la veine cave inférieure	38.65.21 ↔	Autre excision de la veine cave supérieure
38.07.12 ↔	Incision de la veine iliaque	38.65.22 ↔	Autre excision d'autres veines thoraciques profondes
38.07.19 ↔	Incision de veines abdominales profondes, autre	38.65.29 ↔	Autre excision de veines thoraciques, autre
38.07.99 ↔	Incision de veines abdominales, autre	38.65.99 ↔	Autre excision de vaisseaux thoraciques, autre
38.11 ↔	Endartériectomie de vaisseaux intracrâniens	38.66.00 ↔	Autre excision d'artères abdominales, SAP
38.12 ↔	Endartériectomie d'autres vaisseaux de la tête et du cou	38.66.10 ↔	Autre excision d'artères viscérales, SAP
38.13 ↔	Endartériectomie de vaisseaux de membre supérieur	38.66.11 ↔	Autre excision du tronc cœliaque
38.16.09 ↔	Endartériectomie et endoveinectomie de vaisseaux abdominaux, autre	38.66.12 ↔	Autre excision de l'artère gastrique
38.16.11 ↔	Endartériectomie du tronc cœliaque	38.66.13 ↔	Autre excision de l'artère hépatique
38.16.12 ↔	Endartériectomie de l'artère gastrique	38.66.14 ↔	Autre excision de l'artère splénique
38.16.13 ↔	Endartériectomie de l'artère hépatique	38.66.15 ↔	Autre excision de l'artère rénale
38.16.14 ↔	Endartériectomie de l'artère splénique	38.66.16 ↔	Autre excision de l'artère mésentérique
38.16.15 ↔	Endartériectomie de l'artère rénale	38.66.17 ↔	Autre excision de l'artère lombaire
38.16.16 ↔	Endartériectomie de l'artère mésentérique	38.66.18 ↔	Autre excision de l'artère iliaque
38.16.17 ↔	Endartériectomie de l'artère lombaire	38.66.19 ↔	Autre excision d'artères viscérales, autre
38.16.18 ↔	Endartériectomie de l'artère iliaque	38.66.99 ↔	Autre excision d'artères abdominales, autre
38.16.21 ↔	Endoveinectomie de la veine iliaque	38.67.00 ↔	Autre excision de veines abdominales, SAP
38.18.09 ↔	Endartériectomie et endoveinectomie de vaisseaux de membre inférieur, autre	38.67.10 ↔	Autre excision de veines abdominales profondes, SAP
38.18.10 ↔	Endartériectomie de l'artère fémorale (commune) (superficielle)	38.67.11 ↔	Autre excision de la veine cave inférieure
38.18.11 ↔	Endartériectomie de l'artère fémorale profonde	38.67.12 ↔	Autre excision de la veine iliaque
38.18.12 ↔	Endartériectomie de l'artère poplitée	38.67.19 ↔	Autre excision de veines abdominales profondes, autre
38.18.21 ↔	Endoveinectomie de la veine fémorale	38.67.99 ↔	Autre excision de veines abdominales, autre
38.32.10 ↔	Résection d'artères extracrâniennes de la tête et du cou, avec anastomose	38.68.00 ↔	Autre excision d'artères de membre inférieur, SAP
38.32.21 ↔	Résection de la veine jugulaire, avec anastomose	38.68.10 ↔	Autre excision d'artères de la cuisse
38.32.22 ↔	Résection de veines extracrâniennes superficielles de la tête et du cou, avec anastomose	38.68.20 ↔	Autre excision d'artères de la jambe et du pied
38.32.99 ↔	Résection d'autres vaisseaux de la tête et du cou, avec anastomose, autre	38.68.99 ↔	Autre excision d'artères de membre inférieur, autre
38.33.00 ↔	Résection de vaisseaux de membre supérieur avec anastomose, SAP	38.7X.10 ↔	Interruption de la veine cave, par chirurgie ouverte, SAP
38.33.10 ↔	Résection d'artères de membre supérieur avec anastomose, SAP	38.7X.11 ↔	Insertion d'un système de protection anti-embolie dans la veine cave, par chirurgie ouverte
38.33.11 ↔	Résection d'artères de membre supérieur avec anastomose	38.7X.12 ↔	Ablation d'un système de protection anti-embolie de la veine cave, par chirurgie ouverte
38.33.12 ↔	Résection de l'artère cubitale, avec anastomose	38.7X.13 ↔	Ligature ou plicature de la veine cave, par chirurgie ouverte
38.33.13 ↔	Résection d'autres artères de l'avant-bras, avec anastomose	38.7X.19 ↔	Interruption de la veine cave, par chirurgie ouverte, autre
38.33.14 ↔	Résection d'artères de la main, avec anastomose	38.81 ↔	Autre occlusion chirurgicale de vaisseaux intracrâniens
38.33.20 ↔	Résection de veines de membre supérieur, avec anastomose, SAP	38.82.00 ↔	Autre occlusion chirurgicale de vaisseaux de la tête et du cou, SAP
38.33.21 ↔	Résection de la veine axillaire, avec anastomose	38.82.10 ↔	Autre occlusion chirurgicale d'artères extracrâniennes de la tête et du cou
38.33.22 ↔	Résection d'autres veines profondes de membre supérieur, avec anastomose	38.82.20 ↔	Autre occlusion chirurgicale de veines extracrâniennes de la tête et du cou, SAP
38.33.23 ↔	Résection de veines superficielles de membre supérieur, avec anastomose	38.82.21 ↔	Autre occlusion chirurgicale de la veine jugulaire
38.33.99 ↔	Résection de vaisseaux de membre supérieur avec anastomose, autre		
38.42 ↔	Résection d'autres vaisseaux de la tête et du cou, avec remplacement		

38.82.22 ↔	Autre occlusion chirurgicale d'autres veines extracrâniennes profondes de la tête et du cou	39.10 ↔	Shunt veineux intra-abdominal, SAP
38.82.29 ↔	Autre occlusion chirurgicale de veines extracrâniennes de la tête et du cou, autre	39.11.00 ↔	Création et révision de shunt portosystémique, TIPSS, SAP
38.82.99 ↔	Autre occlusion chirurgicale de vaisseaux de la tête et du cou, autre	39.11.11 ↔	Création de shunt portosystémique, recours à l'angioplastie percutanée (à ballonnet)
38.83.11 ↔	Autre occlusion chirurgicale d'artères de la main	39.11.12 ↔	Création de shunt portosystémique, thrombolyse et thrombectomie percutanées
38.83.19 ↔	Autre occlusion chirurgicale d'autres artères de membre supérieur	39.11.13 ↔	Création de shunt portosystémique, utilisation d'un stent
38.83.21 ↔	Autre occlusion chirurgicale de veines profondes de membre supérieur	39.11.21 ↔	Révision de shunt portosystémique, fermeture percutanée
38.84.00 ↔	Autre occlusion chirurgicale de l'aorte, SAP	39.11.22 ↔	Révision de shunt portosystémique, recours à l'insertion d'un stent
38.84.09 ↔	Autre occlusion chirurgicale de l'aorte, autre	39.11.23 ↔	Révision de shunt portosystémique avec thrombectomie et thrombolyse percutanées
38.84.10 ↔	Autre occlusion chirurgicale de l'aorte thoracique	39.11.24 ↔	Révision de shunt portosystémique avec réduction percutanée du diamètre d'un shunt portosystémique existant
38.84.20 ↔	Autre occlusion chirurgicale de l'aorte abdominale	39.11.99 ↔	Création et révision de shunt portosystémique, TIPSS, autre
38.84.31 ↔	Ligature du canal artériel persistant	39.19 ↔	Shunt veineux intra-abdominal, autre
38.85.00 ↔	Autre occlusion chirurgicale d'autres vaisseaux thoraciques, SAP	39.51.00 ↔	Clippage d'anévrisme, SAP
38.85.11 ↔	Autre occlusion chirurgicale de l'artère sous-clavière	39.51.11 ↔	Clippage d'anévrisme intracrânien
38.85.12 ↔	Autre occlusion chirurgicale de l'artère pulmonaire	39.51.99 ↔	Clippage d'anévrisme, autre
38.85.13 ↔	Autre occlusion chirurgicale du tronc brachio-céphalique	39.52.00 ↔	Autre réparation d'anévrisme, SAP
38.85.21 ↔	Autre occlusion chirurgicale de la veine cave supérieure	39.52.11 ↔	Autre réparation d'anévrisme de vaisseaux intracrâniens
38.85.22 ↔	Autre occlusion chirurgicale de la veine pulmonaire	39.52.19 ↔	Autre réparation d'anévrisme de vaisseaux de la tête et du cou, autre
38.85.23 ↔	Autre occlusion chirurgicale de la veine sous-clavière	39.52.20 ↔	Autre réparation d'anévrisme de l'aorte, SAP
38.85.99 ↔	Autre occlusion chirurgicale d'autres vaisseaux thoraciques, autre	39.52.21 ↔	Autre réparation chirurgicale ouverte d'anévrisme de l'aorte ascendante, de la crosse aortique et de l'aorte thoracique
38.86.00 ↔	Autre occlusion chirurgicale d'artères abdominales, SAP	39.52.22 ↔	Autre réparation chirurgicale ouverte d'anévrisme de l'aorte abdominale
38.86.10 ↔	Autre occlusion chirurgicale d'artères viscérales, SAP	39.52.29 ↔	Autre réparation d'anévrisme de l'aorte, autre
38.86.11 ↔	Autre occlusion chirurgicale du tronc coeliaque	39.53 ↔	Réparation de fistule artério-veineuse
38.86.12 ↔	Autre occlusion chirurgicale de l'artère gastrique	39.54.00 ↔	Opération de réentrée, SAP
38.86.13 ↔	Autre occlusion chirurgicale de l'artère hépatique	39.54.09 ↔	Opération de réentrée, autre
38.86.14 ↔	Autre occlusion chirurgicale de l'artère splénique	39.54.11 ↔	Opération de réentrée, aorte thoracique, par chirurgie ouverte
38.86.15 ↔	Autre occlusion chirurgicale de l'artère rénale	39.54.12 ↔	Opération de réentrée, aorte thoracique, par voie endovasculaire
38.86.16 ↔	Autre occlusion chirurgicale de l'artère mésentérique	39.54.21 ↔	Opération de réentrée, aorte abdominale, par chirurgie ouverte
38.86.17 ↔	Autre occlusion chirurgicale de l'artère iliaque	39.54.22 ↔	Opération de réentrée, aorte abdominale, par voie endovasculaire
38.86.19 ↔	Autre occlusion chirurgicale d'artères viscérales, autre	39.54.91 ↔	Opération de réentrée, autres vaisseaux, par chirurgie ouverte
38.86.99 ↔	Autre occlusion chirurgicale d'artères abdominales, autre	39.54.92 ↔	Opération de réentrée, autres vaisseaux, par voie endovasculaire
38.87.00 ↔	Autre occlusion chirurgicale de veines abdominales, SAP	39.55 ↔	Réimplantation de vaisseau rénal aberrant
38.87.10 ↔	Autre occlusion chirurgicale de veines abdominales profondes, SAP	39.56.00 ↔	Réparation d'un vaisseau sanguin, avec patch de tissu (plastie), SAP
38.87.11 ↔	Autre occlusion chirurgicale de la veine cave inférieure	39.56.11 ↔	Réparation de vaisseaux intracrâniens avec patch de tissu
38.87.12 ↔	Autre occlusion chirurgicale des veines iliaques commune et interne	39.56.12 ↔	Réparation de la veine jugulaire avec patch de tissu
38.87.19 ↔	Autre occlusion chirurgicale de veines abdominales profondes, autre	39.56.19 ↔	Réparation de vaisseaux de la tête et du cou avec patch de tissu, autre
38.87.99 ↔	Autre occlusion chirurgicale de veines abdominales, autre	39.56.20 ↔	Réparation de vaisseaux du membre supérieur avec patch de tissu, SAP
39.0X.00 ↔	Shunt d'artère systémique à pulmonaire, SAP	39.56.21 ↔	Réparation d'artères du membre supérieur avec patch de tissu
39.0X.10 ↔	Anastomose entre artère sous-clavière et artère pulmonaire [Blalock-Taussig]	39.56.22 ↔	Réparation de la veine sous-clavière, de la veine axillaire et de la veine brachio-céphalique avec patch de tissu
39.0X.11 ↔	Anastomose entre aorte et artère pulmonaire droite [Waterston-Cooley]	39.56.23 ↔	Réparation d'autres veines profondes du membre supérieur avec patch de tissu
39.0X.12 ↔	Anastomose entre aorte descendante et artère pulmonaire gauche [Potts-Smith]	39.56.29 ↔	Réparation de vaisseaux du membre supérieur avec patch de tissu, autre
39.0X.13 ↔	Anastomose entre artère pulmonaire gauche et droite		
39.0X.20 ↔	Shunt prothétique d'artère pulmonaire à aorte, central		
39.0X.21 ↔	Shunt prothétique d'artère pulmonaire à aorte, périphérique		
39.0X.23 ↔	Cerclage [banding] de l'artère pulmonaire		
39.0X.24 ↔	Shunt d'artère systémique à pulmonaire, opération de Damus-Kay-Stansel		
39.0X.99 ↔	Shunt d'artère systémique à pulmonaire, autre		

- 39.56.30 ↔ Réparation de vaisseaux thoraciques avec patch de tissu, SAP
- 39.56.31 ↔ Réparation de l'aorte thoracique avec patch de tissu
- 39.56.32 ↔ Réparation de la veine pulmonaire avec patch de tissu
- 39.56.33 ↔ Réparation de la veine cave supérieure avec patch de tissu
- 39.56.39 ↔ Réparation de vaisseaux thoraciques avec patch de tissu, autre
- 39.56.40 ↔ Réparation d'artères abdominales avec patch de tissu, SAP
- 39.56.41 ↔ Réparation de l'aorte abdominale avec patch de tissu
- 39.56.42 ↔ Réparation du tronc cœliaque avec patch de tissu
- 39.56.43 ↔ Réparation de l'artère gastrique avec patch de tissu
- 39.56.44 ↔ Réparation de l'artère hépatique avec patch de tissu
- 39.56.45 ↔ Réparation de l'artère splénique avec patch de tissu
- 39.56.46 ↔ Réparation de l'artère rénale avec patch de tissu
- 39.56.47 ↔ Réparation de l'artère mésentérique avec patch de tissu
- 39.56.48 ↔ Réparation de l'artère iliaque avec patch de tissu
- 39.56.49 ↔ Réparation d'artères abdominales avec patch de tissu, autre
- 39.56.50 ↔ Réparation de veines abdominales avec patch de tissu, SAP
- 39.56.51 ↔ Réparation de la veine cave inférieure avec patch de tissu
- 39.56.52 ↔ Réparation de la veine iliaque avec patch de tissu
- 39.56.59 ↔ Réparation de veines abdominales avec patch de tissu, autre
- 39.56.60 ↔ Réparation de vaisseaux du membre inférieur avec patch de tissu, SAP
- 39.56.61 ↔ Réparation d'artères du membre inférieur avec patch de tissu
- 39.56.62 ↔ Réparation de la veine fémorale et de la veine poplitée avec patch de tissu
- 39.56.63 ↔ Réparation d'autres veines profondes du membre inférieur avec patch de tissu
- 39.56.64 ↔ Réparation de veines superficielles de la cuisse avec patch de tissu
- 39.56.69 ↔ Réparation de vaisseaux du membre inférieur avec patch de tissu, autre
- 39.56.99 ↔ Réparation d'un vaisseau sanguin avec patch de tissu (plastie), autre
- 39.57.00 ↔ Réparation d'un vaisseau sanguin avec patch synthétique (plastie), SAP
- 39.57.11 ↔ Réparation de vaisseaux intracrâniens avec patch synthétique
- 39.57.12 ↔ Réparation d'artères extracrâniennes de la tête et du cou avec patch synthétique
- 39.57.13 ↔ Réparation de la veine jugulaire avec patch synthétique
- 39.57.19 ↔ Réparation de vaisseaux de la tête et du cou avec patch synthétique, autre
- 39.57.20 ↔ Réparation de vaisseaux du membre supérieur avec patch synthétique, SAP
- 39.57.21 ↔ Réparation d'artères du membre supérieur avec patch synthétique
- 39.57.22 ↔ Réparation de la veine sous-clavière, de la veine axillaire et de la veine brachio-céphalique avec patch synthétique
- 39.57.23 ↔ Réparation d'autres veines profondes du membre supérieur avec patch synthétique
- 39.57.29 ↔ Réparation de vaisseaux du membre supérieur avec patch synthétique, autre
- 39.57.30 ↔ Réparation de vaisseaux thoraciques avec patch synthétique, SAP
- 39.57.31 ↔ Réparation de l'aorte thoracique avec patch synthétique
- 39.57.32 ↔ Réparation de la veine pulmonaire avec patch synthétique
- 39.57.33 ↔ Réparation de la veine cave supérieure avec patch synthétique
- 39.57.39 ↔ Réparation de vaisseaux thoraciques avec patch synthétique, autre
- 39.57.40 ↔ Réparation d'artères abdominales avec patch synthétique, SAP
- 39.57.41 ↔ Réparation de l'aorte abdominale avec patch synthétique
- 39.57.42 ↔ Réparation du tronc cœliaque avec patch synthétique
- 39.57.43 ↔ Réparation de l'artère gastrique avec patch synthétique
- 39.57.44 ↔ Réparation de l'artère hépatique avec patch synthétique
- 39.57.45 ↔ Réparation de l'artère splénique avec patch synthétique
- 39.57.46 ↔ Réparation de l'artère rénale avec patch synthétique
- 39.57.47 ↔ Réparation de l'artère mésentérique avec patch synthétique
- 39.57.48 ↔ Réparation de l'artère iliaque avec patch synthétique
- 39.57.49 ↔ Réparation d'artères abdominales avec patch synthétique, autre
- 39.57.50 ↔ Réparation de veines abdominales avec patch synthétique, SAP
- 39.57.51 ↔ Réparation de la veine cave inférieure avec patch synthétique
- 39.57.52 ↔ Réparation de la veine iliaque avec patch synthétique
- 39.57.59 ↔ Réparation de veines abdominales avec patch synthétique, autre
- 39.57.60 ↔ Réparation de vaisseaux du membre inférieur avec patch synthétique, SAP
- 39.57.61 ↔ Réparation d'artères du membre inférieur avec patch synthétique
- 39.57.62 ↔ Réparation de la veine fémorale et de la veine poplitée avec patch synthétique
- 39.57.63 ↔ Réparation d'autres veines profondes du membre inférieur avec patch synthétique
- 39.57.64 ↔ Réparation de veines superficielles de la cuisse avec patch synthétique
- 39.57.69 ↔ Réparation de vaisseaux du membre inférieur avec patch synthétique, autre
- 39.57.99 ↔ Réparation d'un vaisseau sanguin avec patch synthétique (plastie), autre
- 39.59.30 ↔ Autre réparation de vaisseaux de la tête et du cou, SAP
- 39.59.31 ↔ Autre réparation de vaisseaux intracrâniens
- 39.59.32 ↔ Autre réparation d'artère vertébrale extracrânienne
- 39.59.33 ↔ Autre réparation d'artères extracrâniennes de la tête et du cou, autre
- 39.59.34 ↔ Autre réparation de la veine jugulaire
- 39.59.39 ↔ Autre réparation de vaisseaux de la tête et du cou, autre
- 39.59.40 ↔ Autre réparation de vaisseaux de membre supérieur, SAP
- 39.59.41 ↔ Autre réparation d'artères de membre supérieur
- 39.59.42 ↔ Autre réparation de la veine sous-clavière, de la veine axillaire et de la veine brachio-céphalique
- 39.59.48 ↔ Autre réparation d'autres veines profondes du membre supérieur
- 39.59.49 ↔ Autre réparation de vaisseaux de membre supérieur, autre
- 39.59.50 ↔ Autre réparation de vaisseaux thoraciques, SAP
- 39.59.51 ↔ Autre réparation de l'aorte thoracique
- 39.59.52 ↔ Autre réparation de l'artère pulmonaire
- 39.59.53 ↔ Autre réparation d'artères thoraciques, autre
- 39.59.54 ↔ Autre réparation de la veine pulmonaire
- 39.59.55 ↔ Autre réparation de la veine cave supérieure
- 39.59.59 ↔ Autre réparation de vaisseaux thoraciques, autre
- 39.59.60 ↔ Autre réparation d'artères abdominales, SAP
- 39.59.61 ↔ Autre réparation de l'aorte abdominale

39.59.62 ↔	Autre réparation du tronc coélique	39.77.30 ↔	Angioplastie percutanée au laser de vaisseau(x) intracrânien(s)
39.59.63 ↔	Autre réparation de l'artère gastrique	39.77.40 ↔	Athérectomie percutanée de vaisseau(x) intracrânien(s)
39.59.64 ↔	Autre réparation de l'artère hépatique	39.77.50 ↔	Thrombolyse percutanée sélective de vaisseau(x) intracrânien(s)
39.59.65 ↔	Autre réparation de l'artère splénique	39.77.60 ↔	Thrombectomie percutanée de vaisseau(x) intracrânien(s), SAP
39.59.66 ↔	Autre réparation de l'artère rénale	39.77.62 ↔	Thrombectomie percutanée de vaisseau(x) intracrânien(s) assistée par stent
39.59.67 ↔	Autre réparation de l'artère mésentérique	39.77.69 ↔	Thrombectomie percutanée de vaisseau(x) intracrânien(s), autre
39.59.68 ↔	Autre réparation de l'artère iliaque	39.77.70 ↔	Extraction endovasculaire percutanée de corps étranger de vaisseau(x) intracrânien(s)
39.59.69 ↔	Autre réparation d'artères abdominales, autre	39.77.80 ↔	Spasmolyse intra-artérielle transluminale percutanée lors de vasospasmes cérébrovasculaires
39.59.70 ↔	Autre réparation de veines abdominales, SAP	39.8X.10 ↔	Exploration du corps carotidien et d'autres corps vasculaires
39.59.71 ↔	Autre réparation de la veine cave inférieure	39.8X.11 ↔	Excision du corps carotidien et d'autres corps vasculaires
39.59.72 ↔	Autre réparation de la veine iliaque	39.8X.21 ↔	Révision sans remplacement de générateur d'impulsions pour activation du baroréflexe
39.59.79 ↔	Autre réparation de veines abdominales, autre	39.8X.22 ↔	Ablation de générateur d'impulsions pour activation du baroréflexe
39.59.80 ↔	Autre réparation de vaisseaux de membre inférieur, SAP	39.8X.31 ↔	Révision sans remplacement d'électrode(s) pour activation du baroréflexe
39.59.81 ↔	Autre réparation d'artères de membre inférieur	39.8X.32 ↔	Ablation d'électrode(s) pour activation du baroréflexe
39.59.82 ↔	Autre réparation de la veine fémorale	39.8X.99 ↔	Opération du corps carotidien, du sinus carotidien et d'autres corps vasculaires, autre
39.59.83 ↔	Autre réparation de la veine poplitée	39.99.10 ↔	Aortopexie
39.59.88 ↔	Autre réparation d'autres veines profondes du membre inférieur	39.99.20 ↔	Opérations d'anomalies vasculaires congénitales, SAP
39.59.89 ↔	Autre réparation de vaisseaux de membre inférieur, autre	39.99.22 ↔	Opérations d'anomalie congénitale de l'artère ou de la veine pulmonaire ou d'une artère sous-clavière droite rétro-œsophagienne [arteria lusoria]
39.59.90 ↔	Autre réparation de vaisseau, plastie de valves veineuses	39.99.23 ↔	Opérations d'anomalies congénitales de la veine cave
39.76.10 ↔	Angioplastie percutanée à ballonnet de vaisseau(x) (extracrânien(s)) précérébral(aux)	39.99.24 ↔	Opération et unifocalisation de vaisseaux collatéraux congénitaux
39.76.11 ↔	Angioplastie ou athérectomie percutanée de vaisseau(x) (extracrânien(s)) précérébral(aux) par lithotripsie	39.99.30 ↔	Fermeture par cathéter du canal artériel de Botal, SAP
39.76.20 ↔	Angioplastie percutanée de vaisseau(x) (extracrânien(s)) précérébral(aux), système à lame rotative ou multilames	39.99.31 ↔	Fermeture par cathéter du canal artériel de Botal, avec coil
39.76.30 ↔	Angioplastie percutanée au laser de vaisseau(x) (extracrânien(s)) précérébral(aux)	39.99.32 ↔	Fermeture par cathéter du canal artériel de Botal, avec obturateur d'Amplatz
39.76.40 ↔	Athérectomie percutanée de vaisseau(x) (extracrânien(s)) précérébral(aux)	39.99.38 ↔	Fermeture par cathéter du canal artériel de Botal, autre
39.76.62 ↔	Thrombectomie percutanée de vaisseau(x) extracrânien(s) assistée par stent	39.99.39 ↔	Opérations d'autres anomalies vasculaires congénitales
39.76.69 ↔	Thrombectomie percutanée de vaisseau(x) (extracrânien(s)) précérébral(aux), autre		
39.76.99 ↔	Intervention endovasculaire transluminale percutanée sur vaisseau(x) (extracrânien(s)) précérébral(aux), autre		
39.77.00 ↔	Intervention endovasculaire transluminale percutanée sur vaisseau(x) intracrânien(s), SAP		
39.77.09 ↔	Intervention endovasculaire transluminale percutanée sur vaisseau(x) intracrânien(s), autre		
39.77.10 ↔	Angioplastie percutanée à ballonnet de vaisseau(x) intracrânien(s)		
39.77.20 ↔	Bladeangioplastie percutanée de vaisseau(x) intracrânien(s)		

Procédure F59-14

00.41 †↔	Intervention sur deux vaisseaux	39.C1.1A †↔	8 stents implantés
00.42 †↔	Intervention sur trois vaisseaux	39.C1.1B †↔	9 stents implantés
00.43 †↔	Intervention sur quatre vaisseaux ou plus	39.C1.1C †↔	10 stents implantés
00.44 †↔	Intervention sur bifurcation de vaisseaux sanguins	39.C1.1D †↔	11 stents implantés
00.4C.13 †↔	Insertion de 3 ballonnets libérant des substances médicamenteuses	39.C1.1E †↔	12 stents implantés
00.4C.14 †↔	Insertion de ballonnets libérant des substances médicamenteuses, 4 ballonnets et plus	39.C1.1F †↔	13 stents implantés
39.C1.13 †↔	3 stents implantés	39.C1.1G †↔	14 stents implantés
39.C1.14 †↔	4 stents implantés	39.C1.1H †↔	15 stents implantés
39.C1.15 †↔	5 stents implantés	39.C1.1I †↔	16 stents implantés
39.C1.17 †↔	6 stents implantés	39.C1.1J †↔	17 stents implantés
39.C1.18 †↔	7 stents implantés	39.C1.1K †↔	18 stents implantés
		39.C1.1L †↔	19 stents implantés
		39.C1.1M †↔	20 stents et plus implantés

Procédure F59-15

- 39.C4.12 †↔ Stent d'une longueur de 150 mm à moins de 200 mm
 39.C4.13 †↔ Stent d'une longueur de 200 mm à moins de 250 mm

- 39.C4.14 †↔ Stents d'une longueur de 250 mm et plus

Procédure F59-16

- 38.49.10 ↔ Résection de veines profondes des membre inférieur, avec remplacement

- 38.49.99 ↔ Résection de veines de membre inférieur, avec remplacement, autre

Procédure F59-17

- 39.B3.09 ↔ Implantation transluminale (percutanée) de stents couverts sans libération de substance médicamenteuse, autre
 39.B3.31 ↔ Implantation transluminale (percutanée) de stents couverts sans libération de substance médicamenteuse, vaisseaux de l'épaule et du bras
 39.B3.51 ↔ Implantation transluminale (percutanée) de stents couverts sans libération de substance médicamenteuse, vaisseaux de l'avant-bras
 39.B3.81 ↔ Implantation transluminale (percutanée) de stents couverts par voie transluminale percutanée sans libération de substance médicamenteuse, autres vaisseaux thoraciques
 39.B3.G1 ↔ Implantation transluminale (percutanée) de stents couverts sans libération de substance médicamenteuse, artères de la cuisse
 39.B3.H1 ↔ Implantation transluminale (percutanée) de stents couverts sans libération de substance médicamenteuse, vaisseaux de la jambe
 39.B3.JB ↔ Implantation transluminale (percutanée) de stents couverts sans libération de substance médicamenteuse, autres veines abdominales et pelviennes
 39.B3.JF ↔ Implantation transluminale (percutanée) de stents couverts sans libération de substance médicamenteuse, veines de la cuisse
 39.B4.09 ↔ Implantation transluminale (percutanée) de stents couverts avec libération de substance médicamenteuse, autre
 39.B4.31 ↔ Implantation transluminale (percutanée) de stents couverts avec libération de substance médicamenteuse, vaisseaux de l'épaule et du bras
 39.B4.51 ↔ Implantation transluminale (percutanée) de stents couverts avec libération de substance médicamenteuse, vaisseaux de l'avant-bras
 39.B4.81 ↔ Implantation transluminale (percutanée) de stents couverts avec libération de substance médicamenteuse, autres vaisseaux thoraciques
 39.B4.G1 ↔ Implantation transluminale (percutanée) de stents couverts avec libération de substance médicamenteuse, artères de la cuisse
 39.B4.H1 ↔ Implantation transluminale (percutanée) de stents couverts avec libération de substance médicamenteuse, vaisseaux de la jambe
 39.B4.JB ↔ Implantation transluminale (percutanée) de stents couverts avec libération de substance médicamenteuse, autres veines abdominales et pelviennes
 39.B4.JF ↔ Implantation transluminale (percutanée) de stents couverts avec libération de substance médicamenteuse, veines de la cuisse
 39.B5.09 ↔ Implantation transluminale (percutanée) de stents Cheatham-Platinum non couverts, autre

- 39.B5.31 ↔ Implantation transluminale (percutanée) de stents Cheatham-Platinum non couverts avec libération de substance médicamenteuse, vaisseaux de l'épaule et du bras
 39.B5.51 ↔ Implantation transluminale (percutanée) de stents Cheatham-Platinum non couverts avec libération de substance médicamenteuse, vaisseaux de l'avant-bras
 39.B5.81 ↔ Implantation transluminale (percutanée) de stents Cheatham-Platinum non couverts, autres vaisseaux thoraciques
 39.B5.G1 ↔ Implantation transluminale (percutanée) de stents Cheatham-Platinum non couverts, artères de la cuisse
 39.B5.H1 ↔ Implantation transluminale (percutanée) de stents Cheatham-Platinum non couverts, vaisseaux de la jambe
 39.B5.JB ↔ Implantation transluminale (percutanée) de stents Cheatham-Platinum non couverts, autres veines abdominales et pelviennes
 39.B5.JF ↔ Implantation transluminale (percutanée) de stents Cheatham-Platinum non couverts, veines de la cuisse
 39.B6.09 ↔ Implantation transluminale (percutanée) de stents Cheatham-Platinum couverts, autre
 39.B6.31 ↔ Implantation transluminale (percutanée) de stents Cheatham-Platinum couverts avec libération de substance médicamenteuse, vaisseaux de l'épaule et du bras
 39.B6.51 ↔ Implantation transluminale (percutanée) de stents Cheatham-Platinum couverts avec libération de substance médicamenteuse, vaisseaux de l'avant-bras
 39.B6.81 ↔ Implantation transluminale (percutanée) de stents Cheatham-Platinum couverts, autres vaisseaux thoraciques
 39.B6.G1 ↔ Implantation transluminale (percutanée) de stents Cheatham-Platinum couverts, artères de la cuisse
 39.B6.H1 ↔ Implantation transluminale (percutanée) de stents Cheatham-Platinum couverts, vaisseaux de la jambe
 39.B6.JB ↔ Implantation transluminale (percutanée) de stents Cheatham-Platinum couverts, autres veines abdominales et pelviennes
 39.B6.JF ↔ Implantation transluminale (percutanée) de stents Cheatham-Platinum couverts, veines de la cuisse
 39.B8.09 ↔ Implantation transluminale (percutanée) de stents à grand lumen couverts, autre
 39.B8.31 ↔ Implantation transluminale (percutanée) de stents à grand lumen couverts, vaisseaux de l'épaule et du bras
 39.B8.51 ↔ Implantation transluminale (percutanée) de stents à grand lumen couverts, vaisseaux de l'avant-bras
 39.B8.81 ↔ Implantation transluminale (percutanée) de stents à grand lumen couverts, autres vaisseaux thoraciques

39.B8.G1 ↔	Implantation transluminale (percutanée) de stents à grand lumen couverts, artères de la cuisse	39.BG.09 ↔	Implantation transluminale (percutanée) de stents en nitinol à maillage monobrin, autre
39.B8.H1 ↔	Implantation transluminale (percutanée) de stents à grand lumen couverts, vaisseaux de la jambe	39.BG.31 ↔	Implantation transluminale (percutanée) de stents en nitinol à maillage monobrin, vaisseaux de l'épaule et du bras
39.B8.JB ↔	Implantation transluminale (percutanée) de stents à grand lumen couverts, autres veines abdominales et pelviennes	39.BG.81 ↔	Implantation transluminale (percutanée) de stents en nitinol à maillage monobrin, autres vaisseaux thoraciques
39.B8.JF ↔	Implantation transluminale (percutanée) de stents à grand lumen couverts, veines de la cuisse	39.BG.G1 ↔	Implantation transluminale (percutanée) de stents en nitinol à maillage monobrin, artères de la cuisse
39.BA.09 ↔	Implantation transluminale (percutanée) de stents à potentiel de croissance non couverts, autre	39.BG.H1 ↔	Implantation transluminale (percutanée) de stents en nitinol à maillage monobrin, vaisseaux de la jambe
39.BB.09 ↔	Implantation transluminale (percutanée) de stents à potentiel de croissance couverts, autre		

Procédure F59-2

01.21 ↔	Incision et drainage de sinus crânien	38.33.11 ↔	Résection d'artères de membre supérieur avec anastomose
38.01 ↔	Incision de vaisseaux intracrâniens	38.33.12 ↔	Résection de l'artère cubitale, avec anastomose
38.06.00 ↔	Incision d'artères abdominales, SAP	38.33.13 ↔	Résection d'autres artères de l'avant-bras, avec anastomose
38.06.10 ↔	Incision d'artères viscérales, SAP	38.33.14 ↔	Résection d'artères de la main, avec anastomose
38.06.11 ↔	Incision du tronc coélique	38.33.20 ↔	Résection de veines de membre supérieur, avec anastomose, SAP
38.06.12 ↔	Incision de l'artère gastrique	38.33.21 ↔	Résection de la veine axillaire, avec anastomose
38.06.13 ↔	Incision de l'artère hépatique	38.33.22 ↔	Résection d'autres veines profondes de membre supérieur, avec anastomose
38.06.14 ↔	Incision de l'artère splénique	38.33.23 ↔	Résection de veines superficielles de membre supérieur, avec anastomose
38.06.15 ↔	Incision de l'artère rénale	38.33.99 ↔	Résection de vaisseaux de membre supérieur avec anastomose, autre
38.06.16 ↔	Incision de l'artère mésentérique	38.36.00 ↔	Résection d'artères abdominales, avec anastomose, SAP
38.06.17 ↔	Incision de l'artère lombaire	38.36.10 ↔	Résection d'artères viscérales, avec anastomose, SAP
38.06.18 ↔	Incision de l'artère iliaque	38.36.11 ↔	Résection du tronc coélique, avec anastomose
38.06.19 ↔	Incision d'artères viscérales, autre	38.36.12 ↔	Résection de l'artère gastrique, avec anastomose
38.06.99 ↔	Incision d'artères abdominales, autre	38.36.13 ↔	Résection de l'artère hépatique, avec anastomose
38.07.00 ↔	Incision de veines abdominales, SAP	38.36.14 ↔	Résection de l'artère splénique, avec anastomose
38.07.10 ↔	Incision de veines abdominales profondes, SAP	38.36.15 ↔	Résection de l'artère rénale, avec anastomose
38.07.11 ↔	Incision de la veine cave inférieure	38.36.16 ↔	Résection de l'artère mésentérique, avec anastomose
38.07.12 ↔	Incision de la veine iliaque	38.36.17 ↔	Résection de l'artère iliaque, avec anastomose
38.07.19 ↔	Incision de veines abdominales profondes, autre	38.36.19 ↔	Résection d'artères viscérales, avec anastomose, autre
38.07.99 ↔	Incision de veines abdominales, autre	38.36.99 ↔	Résection d'artères abdominales, avec anastomose, autre
38.11 ↔	Endartériectomie de vaisseaux intracrâniens	38.37.00 ↔	Résection de veines abdominales, avec anastomose, SAP
38.12 ↔	Endartériectomie d'autres vaisseaux de la tête et du cou	38.37.10 ↔	Résection de veines abdominales profondes, avec anastomose, SAP
38.13 ↔	Endartériectomie de vaisseaux de membre supérieur	38.37.11 ↔	Résection de la veine cave inférieure, avec anastomose
38.16.09 ↔	Endartériectomie et endoveinectomie de vaisseaux abdominaux, autre	38.37.12 ↔	Résection de la veine iliaque, avec anastomose
38.16.11 ↔	Endartériectomie du tronc coélique	38.37.19 ↔	Résection de veines abdominales profondes, avec anastomose, autre
38.16.12 ↔	Endartériectomie de l'artère gastrique	38.37.99 ↔	Résection de veines abdominales, avec anastomose, autre
38.16.13 ↔	Endartériectomie de l'artère hépatique	38.38.00 ↔	Résection d'artères de membre inférieur, avec anastomose, SAP
38.16.14 ↔	Endartériectomie de l'artère splénique	38.38.10 ↔	Résection de l'artère fémorale (commune) (superficielle), avec anastomose
38.16.15 ↔	Endartériectomie de l'artère rénale	38.38.11 ↔	Résection de l'artère fémorale profonde, avec anastomose
38.16.16 ↔	Endartériectomie de l'artère mésentérique	38.38.12 ↔	Résection de l'artère poplitée, avec anastomose
38.16.17 ↔	Endartériectomie de l'artère lombaire	38.38.99 ↔	Résection d'artères de membre inférieur, avec anastomose, autre
38.16.18 ↔	Endartériectomie de l'artère iliaque	38.42 ↔	Résection d'autres vaisseaux de la tête et du cou, avec remplacement
38.16.21 ↔	Endoveinectomie de la veine iliaque	38.43.00 ↔	Résection de vaisseaux de membre supérieur, avec remplacement, SAP
38.18.09 ↔	Endartériectomie et endoveinectomie de vaisseaux de membre inférieur, autre		
38.18.10 ↔	Endartériectomie de l'artère fémorale (commune) (superficielle)		
38.18.11 ↔	Endartériectomie de l'artère fémorale profonde		
38.18.12 ↔	Endartériectomie de l'artère poplitée		
38.18.21 ↔	Endoveinectomie de la veine fémorale		
38.21 ↔	Biopsie de vaisseau sanguin		
38.32.10 ↔	Résection d'artères extracrâniennes de la tête et du cou, avec anastomose		
38.32.21 ↔	Résection de la veine jugulaire, avec anastomose		
38.32.22 ↔	Résection de veines extracrâniennes superficielles de la tête et du cou, avec anastomose		
38.32.99 ↔	Résection d'autres vaisseaux de la tête et du cou, avec anastomose, autre		
38.33.00 ↔	Résection de vaisseaux de membre supérieur avec anastomose, SAP		
38.33.10 ↔	Résection d'artères de membre supérieur avec anastomose, SAP		

38.43.10 ↔ Résection d'artères de membre supérieur, avec remplacement	38.81 ↔ Autre occlusion chirurgicale de vaisseaux intracrâniens
38.43.11 ↔ Résection de l'artère axillaire, avec remplacement	38.82.00 ↔ Autre occlusion chirurgicale de vaisseaux de la tête et du cou, SAP
38.43.20 ↔ Résection de veines de membre supérieur, avec remplacement, SAP	38.82.10 ↔ Autre occlusion chirurgicale d'artères extracrâniennes de la tête et du cou
38.43.21 ↔ Résection de la veine axillaire, avec remplacement	38.82.20 ↔ Autre occlusion chirurgicale de veines extracrâniennes de la tête et du cou, SAP
38.43.28 ↔ Résection d'autres veines profondes de membre supérieur, avec remplacement	38.82.21 ↔ Autre occlusion chirurgicale de la veine jugulaire
38.43.29 ↔ Résection de veines de membre supérieur, avec remplacement, autre	38.82.22 ↔ Autre occlusion chirurgicale d'autres veines extracrâniennes profondes de la tête et du cou
38.43.99 ↔ Résection de vaisseaux de membre supérieur, avec remplacement, autre	38.82.29 ↔ Autre occlusion chirurgicale de veines extracrâniennes de la tête et du cou, autre
38.49.10 ↔ Résection de veines profondes des membre inférieur, avec remplacement	38.82.99 ↔ Autre occlusion chirurgicale de vaisseaux de la tête et du cou, autre
38.49.99 ↔ Résection de veines de membre inférieur, avec remplacement, autre	38.83.11 ↔ Autre occlusion chirurgicale d'artères de la main
38.61 ↔ Autre excision de vaisseaux intracrâniens	38.83.19 ↔ Autre occlusion chirurgicale d'autres artères de membre supérieur
38.64.00 ↔ Autre excision de l'aorte, SAP	38.83.21 ↔ Autre occlusion chirurgicale de veines profondes de membre supérieur
38.64.10 ↔ Autre excision de l'aorte thoracique	38.84.00 ↔ Autre occlusion chirurgicale de l'aorte, SAP
38.64.20 ↔ Autre excision de l'aorte abdominale	38.84.09 ↔ Autre occlusion chirurgicale de l'aorte, autre
38.64.99 ↔ Autre excision de l'aorte, autre	38.84.10 ↔ Autre occlusion chirurgicale de l'aorte thoracique
38.65.10 ↔ Autre excision d'artères thoraciques	38.84.20 ↔ Autre occlusion chirurgicale de l'aorte abdominale
38.65.20 ↔ Autre excision de veines thoraciques, SAP	38.84.31 ↔ Ligature du canal artériel persistant
38.65.21 ↔ Autre excision de la veine cave supérieure	38.85.00 ↔ Autre occlusion chirurgicale d'autres vaisseaux thoraciques, SAP
38.65.22 ↔ Autre excision d'autres veines thoraciques profondes	38.85.11 ↔ Autre occlusion chirurgicale de l'artère sous-clavière
38.65.29 ↔ Autre excision de veines thoraciques, autre	38.85.12 ↔ Autre occlusion chirurgicale de l'artère pulmonaire
38.65.99 ↔ Autre excision de vaisseaux thoraciques, autre	38.85.13 ↔ Autre occlusion chirurgicale du tronc brachio-céphalique
38.66.00 ↔ Autre excision d'artères abdominales, SAP	38.85.21 ↔ Autre occlusion chirurgicale de la veine cave supérieure
38.66.10 ↔ Autre excision d'artères viscérales, SAP	38.85.22 ↔ Autre occlusion chirurgicale de la veine pulmonaire
38.66.11 ↔ Autre excision du tronc cœliaque	38.85.23 ↔ Autre occlusion chirurgicale de la veine sous-clavière
38.66.12 ↔ Autre excision de l'artère gastrique	38.85.99 ↔ Autre occlusion chirurgicale d'autres vaisseaux thoraciques, autre
38.66.13 ↔ Autre excision de l'artère hépatique	38.86.00 ↔ Autre occlusion chirurgicale d'artères abdominales, SAP
38.66.14 ↔ Autre excision de l'artère splénique	38.86.10 ↔ Autre occlusion chirurgicale d'artères viscérales, SAP
38.66.15 ↔ Autre excision de l'artère rénale	38.86.11 ↔ Autre occlusion chirurgicale du tronc cœliaque
38.66.16 ↔ Autre excision de l'artère mésentérique	38.86.12 ↔ Autre occlusion chirurgicale de l'artère gastrique
38.66.17 ↔ Autre excision de l'artère lombaire	38.86.13 ↔ Autre occlusion chirurgicale de l'artère hépatique
38.66.18 ↔ Autre excision de l'artère iliaque	38.86.14 ↔ Autre occlusion chirurgicale de l'artère splénique
38.66.19 ↔ Autre excision d'artères viscérales, autre	38.86.15 ↔ Autre occlusion chirurgicale de l'artère rénale
38.66.99 ↔ Autre excision d'artères abdominales, autre	38.86.16 ↔ Autre occlusion chirurgicale de l'artère mésentérique
38.67.00 ↔ Autre excision de veines abdominales, SAP	38.86.17 ↔ Autre occlusion chirurgicale de l'artère iliaque
38.67.10 ↔ Autre excision de veines abdominales profondes, SAP	38.86.19 ↔ Autre occlusion chirurgicale d'artères viscérales, autre
38.67.11 ↔ Autre excision de la veine cave inférieure	38.86.99 ↔ Autre occlusion chirurgicale d'artères abdominales, autre
38.67.12 ↔ Autre excision de la veine iliaque	38.87.00 ↔ Autre occlusion chirurgicale de veines abdominales, SAP
38.67.19 ↔ Autre excision de veines abdominales profondes, autre	38.87.10 ↔ Autre occlusion chirurgicale de veines abdominales profondes, SAP
38.67.99 ↔ Autre excision de veines abdominales, autre	38.87.11 ↔ Autre occlusion chirurgicale de la veine cave inférieure
38.68.00 ↔ Autre excision d'artères de membre inférieur, SAP	38.87.12 ↔ Autre occlusion chirurgicale des veines iliaques commune et interne
38.68.10 ↔ Autre excision d'artères de la cuisse	38.87.19 ↔ Autre occlusion chirurgicale de veines abdominales profondes, autre
38.68.20 ↔ Autre excision d'artères de la jambe et du pied	38.87.99 ↔ Autre occlusion chirurgicale de veines abdominales, autre
38.68.99 ↔ Autre excision d'artères de membre inférieur, autre	39.0X.00 ↔ Shunt d'artère systémique à pulmonaire, SAP
38.7X.10 ↔ Interruption de la veine cave, par chirurgie ouverte, SAP	39.0X.10 ↔ Anastomose entre artère sous-clavière et artère pulmonaire [Blalock-Taussig]
38.7X.10 ↔ Interruption de la veine cave, par chirurgie ouverte, SAP	39.0X.11 ↔ Anastomose entre aorte et artère pulmonaire droite [Waterston-Cooley]
38.7X.11 ↔ Insertion d'un système de protection anti-embolie dans la veine cave, par chirurgie ouverte	39.0X.12 ↔ Anastomose entre aorte descendante et artère pulmonaire gauche [Potts-Smith]
38.7X.11 ↔ Insertion d'un système de protection anti-embolie dans la veine cave, par chirurgie ouverte	
38.7X.12 ↔ Ablation d'un système de protection anti-embolie de la veine cave, par chirurgie ouverte	
38.7X.12 ↔ Ablation d'un système de protection anti-embolie de la veine cave, par chirurgie ouverte	
38.7X.13 ↔ Ligature ou plicature de la veine cave, par chirurgie ouverte	
38.7X.13 ↔ Ligature ou plicature de la veine cave, par chirurgie ouverte	
38.7X.19 ↔ Interruption de la veine cave, par chirurgie ouverte, autre	
38.7X.19 ↔ Interruption de la veine cave, par chirurgie ouverte, autre	

39.0X.13 ↔ Anastomose entre artère pulmonaire gauche et droite	39.31.80 ↔ Suture d'artères abdominales, SAP
39.0X.20 ↔ Shunt prothétique d'artère pulmonaire à aorte, central	39.31.81 ↔ Suture du tronc coélique
39.0X.21 ↔ Shunt prothétique d'artère pulmonaire à aorte, périphérique	39.31.82 ↔ Suture de l'artère gastrique
39.0X.23 ↔ Cerclage [banding] de l'artère pulmonaire	39.31.83 ↔ Suture de l'artère hépatique
39.0X.24 ↔ Shunt d'artère systémique à pulmonaire, opération de Damus-Kay-Stansel	39.31.84 ↔ Suture de l'artère splénique
39.0X.99 ↔ Shunt d'artère systémique à pulmonaire, autre	39.31.85 ↔ Suture de l'artère rénale
39.10 ↔ Shunt veineux intra-abdominal, SAP	39.31.86 ↔ Suture de l'artère mésentérique
39.10 ↔ Shunt veineux intra-abdominal, SAP	39.31.87 ↔ Suture de l'artère lombaire
39.11.00 ↔ Création et révision de shunt portosystémique, TIPSS, SAP	39.31.88 ↔ Suture de l'artère iliaque
39.11.00 ↔ Création et révision de shunt portosystémique, TIPSS, SAP	39.31.89 ↔ Suture d'artères abdominales, autre
39.11.11 ↔ Création de shunt portosystémique, recours à l'angioplastie percutanée (à ballonnet)	39.32.11 ↔ Suture de veine intracrânienne
39.11.11 ↔ Création de shunt portosystémique, recours à l'angioplastie percutanée (à ballonnet)	39.32.19 ↔ Suture de veine de la tête et du cou, autre
39.11.12 ↔ Création de shunt portosystémique, thrombolyse et thrombectomie percutanées	39.32.30 ↔ Suture de veine thoracique, SAP
39.11.12 ↔ Création de shunt portosystémique, thrombolyse et thrombectomie percutanées	39.32.31 ↔ Suture de la veine cave supérieure
39.11.13 ↔ Création de shunt portosystémique, utilisation d'un stent	39.32.32 ↔ Suture de la veine brachio-céphalique
39.11.13 ↔ Création de shunt portosystémique, utilisation d'un stent	39.32.39 ↔ Suture de veine thoracique, autre
39.11.21 ↔ Révision de shunt portosystémique, fermeture percutanée	39.32.40 ↔ Suture de veine abdominale, SAP
39.11.21 ↔ Révision de shunt portosystémique, fermeture percutanée	39.32.41 ↔ Suture de la veine cave inférieure
39.11.22 ↔ Révision de shunt portosystémique, recours à l'insertion d'un stent	39.32.42 ↔ Suture des veines iliaques commune et interne
39.11.22 ↔ Révision de shunt portosystémique, recours à l'insertion d'un stent	39.49.10 ↔ Révision d'anastomose vasculaire
39.11.23 ↔ Révision de shunt portosystémique avec thrombectomie et thrombolyse percutanées	39.50.00 ↔ Angioplastie ou athérectomie d'autre(s) vaisseau(x) non-coronaire(s), SAP
39.11.23 ↔ Révision de shunt portosystémique avec thrombectomie et thrombolyse percutanées	39.50.10 ↔ Angioplastie ou athérectomie d'autre(s) vaisseau(x) non-coronaire(s) par ballonnet, SAP
39.11.24 ↔ Révision de shunt portosystémique avec réduction percutanée du diamètre d'un shunt portosystémique existant	39.50.11 ↔ Angioplastie ou athérectomie d'autre(s) vaisseau(x) non-coronaire(s) par ballonnet simple
39.11.24 ↔ Révision de shunt portosystémique avec réduction percutanée du diamètre d'un shunt portosystémique existant	39.50.12 ↔ Angioplastie ou athérectomie d'autre(s) vaisseau(x) non-coronaire(s) par ballonnet à lames
39.11.99 ↔ Création et révision de shunt portosystémique, TIPSS, autre	39.50.13 ↔ Angioplastie ou athérectomie d'autre(s) vaisseau(x) non-coronaire(s) par ballonnet de cryoplastie
39.11.99 ↔ Création et révision de shunt portosystémique, TIPSS, autre	39.50.14 ↔ Angioplastie ou athérectomie d'autre(s) vaisseau(x) non-coronaire(s) par ballonnet à élution médicamenteuse
39.19 ↔ Shunt veineux intra-abdominal, autre	39.50.15 ↔ Angioplastie ou athérectomie d'autre(s) vaisseau(x) non-coronaire(s), par lithotripsie
39.19 ↔ Shunt veineux intra-abdominal, autre	39.50.19 ↔ Angioplastie ou athérectomie d'autre(s) vaisseau(x) non-coronaire(s) par autre ballonnet
39.31.10 ↔ Suture d'artère de la tête et du cou, SAP	39.50.20 ↔ Angioplastie par laser à lame d'autre(s) vaisseau(x) non-coronaire(s)
39.31.11 ↔ Suture d'artère intracrânienne	39.50.21 ↔ Angioplastie, thrombectomie d'autre(s) vaisseau(x) non-coronaire(s)
39.31.19 ↔ Suture d'artère de la tête et du cou, autre	39.50.99 ↔ Angioplastie ou athérectomie d'autre(s) vaisseau(x) non-coronaire(s), autre
39.31.20 ↔ Suture d'artère du bras, SAP	39.51.00 ↔ Clippage d'anévrisme, SAP
39.31.21 ↔ Suture de l'artère axillaire	39.51.11 ↔ Clippage d'anévrisme intracrânien
39.31.22 ↔ Suture de l'artère brachiale	39.51.99 ↔ Clippage d'anévrisme, autre
39.31.29 ↔ Suture d'artère du bras, autre	39.52.00 ↔ Autre réparation d'anévrisme, SAP
39.31.30 ↔ Suture d'artère de l'avant-bras	39.52.11 ↔ Autre réparation d'anévrisme de vaisseaux intracrâniens
39.31.40 ↔ Suture d'artère de la main	39.52.19 ↔ Autre réparation d'anévrisme de vaisseaux de la tête et du cou, autre
39.31.50 ↔ Suture d'artère du membre inférieur	39.52.20 ↔ Autre réparation d'anévrisme de l'aorte, SAP
39.31.60 ↔ Suture de l'aorte, SAP	39.52.21 ↔ Autre réparation chirurgicale ouverte d'anévrisme de l'aorte ascendante, de la crosse aortique et de l'aorte thoracique
39.31.61 ↔ Suture de l'aorte thoracique	39.52.22 ↔ Autre réparation chirurgicale ouverte d'anévrisme de l'aorte abdominale
39.31.62 ↔ Suture de l'aorte abdominale	39.52.29 ↔ Autre réparation d'anévrisme de l'aorte, autre
39.31.69 ↔ Suture de l'aorte, autre	39.53 ↔ Réparation de fistule artério-veineuse
39.31.70 ↔ Suture d'autres artères thoraciques, SAP	39.54.00 ↔ Opération de réentrée, SAP
39.31.71 ↔ Suture de l'artère pulmonaire	39.54.09 ↔ Opération de réentrée, autre
39.31.72 ↔ Suture du tronc brachio-céphalique	39.54.11 ↔ Opération de réentrée, aorte thoracique, par chirurgie ouverte
39.31.73 ↔ Suture de l'artère sous-clavière	39.54.12 ↔ Opération de réentrée, aorte thoracique, par voie endovasculaire
39.31.79 ↔ Suture d'artères thoraciques, autre	39.54.21 ↔ Opération de réentrée, aorte abdominale, par chirurgie ouverte
	39.54.22 ↔ Opération de réentrée, aorte abdominale, par voie endovasculaire
	39.54.91 ↔ Opération de réentrée, autres vaisseaux, par chirurgie ouverte

- 39.54.92 ↔ Opération de réentrée, autres vaisseaux, par voie endovasculaire
- 39.55 ↔ Réimplantation de vaisseau rénal aberrant
- 39.56.00 ↔ Réparation d'un vaisseau sanguin, avec patch de tissu (plastie), SAP
- 39.56.11 ↔ Réparation de vaisseaux intracrâniens avec patch de tissu
- 39.56.12 ↔ Réparation de la veine jugulaire avec patch de tissu
- 39.56.19 ↔ Réparation de vaisseaux de la tête et du cou avec patch de tissu, autre
- 39.56.20 ↔ Réparation de vaisseaux du membre supérieur avec patch de tissu, SAP
- 39.56.21 ↔ Réparation d'artères du membre supérieur avec patch de tissu
- 39.56.22 ↔ Réparation de la veine sous-clavière, de la veine axillaire et de la veine brachio-céphalique avec patch de tissu
- 39.56.23 ↔ Réparation d'autres veines profondes du membre supérieur avec patch de tissu
- 39.56.29 ↔ Réparation de vaisseaux du membre supérieur avec patch de tissu, autre
- 39.56.30 ↔ Réparation de vaisseaux thoraciques avec patch de tissu, SAP
- 39.56.31 ↔ Réparation de l'aorte thoracique avec patch de tissu
- 39.56.32 ↔ Réparation de la veine pulmonaire avec patch de tissu
- 39.56.33 ↔ Réparation de la veine cave supérieure avec patch de tissu
- 39.56.39 ↔ Réparation de vaisseaux thoraciques avec patch de tissu, autre
- 39.56.40 ↔ Réparation d'artères abdominales avec patch de tissu, SAP
- 39.56.41 ↔ Réparation de l'aorte abdominale avec patch de tissu
- 39.56.42 ↔ Réparation du tronc cœliaque avec patch de tissu
- 39.56.43 ↔ Réparation de l'artère gastrique avec patch de tissu
- 39.56.44 ↔ Réparation de l'artère hépatique avec patch de tissu
- 39.56.45 ↔ Réparation de l'artère splénique avec patch de tissu
- 39.56.46 ↔ Réparation de l'artère rénale avec patch de tissu
- 39.56.47 ↔ Réparation de l'artère mésentérique avec patch de tissu
- 39.56.48 ↔ Réparation de l'artère iliaque avec patch de tissu
- 39.56.49 ↔ Réparation d'artères abdominales avec patch de tissu, autre
- 39.56.50 ↔ Réparation de veines abdominales avec patch de tissu, SAP
- 39.56.51 ↔ Réparation de la veine cave inférieure avec patch de tissu
- 39.56.52 ↔ Réparation de la veine iliaque avec patch de tissu
- 39.56.59 ↔ Réparation de veines abdominales avec patch de tissu, autre
- 39.56.60 ↔ Réparation de vaisseaux du membre inférieur avec patch de tissu, SAP
- 39.56.61 ↔ Réparation d'artères du membre inférieur avec patch de tissu
- 39.56.62 ↔ Réparation de la veine fémorale et de la veine poplitée avec patch de tissu
- 39.56.63 ↔ Réparation d'autres veines profondes du membre inférieur avec patch de tissu
- 39.56.64 ↔ Réparation de veines superficielles de la cuisse avec patch de tissu
- 39.56.69 ↔ Réparation de vaisseaux du membre inférieur avec patch de tissu, autre
- 39.56.99 ↔ Réparation d'un vaisseau sanguin avec patch de tissu (plastie), autre
- 39.57.00 ↔ Réparation d'un vaisseau sanguin avec patch synthétique (plastie), SAP
- 39.57.11 ↔ Réparation de vaisseaux intracrâniens avec patch synthétique
- 39.57.12 ↔ Réparation d'artères extracrâniennes de la tête et du cou avec patch synthétique
- 39.57.13 ↔ Réparation de la veine jugulaire avec patch synthétique
- 39.57.19 ↔ Réparation de vaisseaux de la tête et du cou avec patch synthétique, autre
- 39.57.20 ↔ Réparation de vaisseaux du membre supérieur avec patch synthétique, SAP
- 39.57.21 ↔ Réparation d'artères du membre supérieur avec patch synthétique
- 39.57.22 ↔ Réparation de la veine sous-clavière, de la veine axillaire et de la veine brachio-céphalique avec patch synthétique
- 39.57.23 ↔ Réparation d'autres veines profondes du membre supérieur avec patch synthétique
- 39.57.29 ↔ Réparation de vaisseaux du membre supérieur avec patch synthétique, autre
- 39.57.30 ↔ Réparation de vaisseaux thoraciques avec patch synthétique, SAP
- 39.57.31 ↔ Réparation de l'aorte thoracique avec patch synthétique
- 39.57.32 ↔ Réparation de la veine pulmonaire avec patch synthétique
- 39.57.33 ↔ Réparation de la veine cave supérieure avec patch synthétique
- 39.57.39 ↔ Réparation de vaisseaux thoraciques avec patch synthétique, autre
- 39.57.40 ↔ Réparation d'artères abdominales avec patch synthétique, SAP
- 39.57.41 ↔ Réparation de l'aorte abdominale avec patch synthétique
- 39.57.42 ↔ Réparation du tronc cœliaque avec patch synthétique
- 39.57.43 ↔ Réparation de l'artère gastrique avec patch synthétique
- 39.57.44 ↔ Réparation de l'artère hépatique avec patch synthétique
- 39.57.45 ↔ Réparation de l'artère splénique avec patch synthétique
- 39.57.46 ↔ Réparation de l'artère rénale avec patch synthétique
- 39.57.47 ↔ Réparation de l'artère mésentérique avec patch synthétique
- 39.57.48 ↔ Réparation de l'artère iliaque avec patch synthétique
- 39.57.49 ↔ Réparation d'artères abdominales avec patch synthétique, autre
- 39.57.50 ↔ Réparation de veines abdominales avec patch synthétique, SAP
- 39.57.51 ↔ Réparation de la veine cave inférieure avec patch synthétique
- 39.57.52 ↔ Réparation de la veine iliaque avec patch synthétique
- 39.57.59 ↔ Réparation de veines abdominales avec patch synthétique, autre
- 39.57.60 ↔ Réparation de vaisseaux du membre inférieur avec patch synthétique, SAP
- 39.57.61 ↔ Réparation d'artères du membre inférieur avec patch synthétique
- 39.57.62 ↔ Réparation de la veine fémorale et de la veine poplitée avec patch synthétique
- 39.57.63 ↔ Réparation d'autres veines profondes du membre inférieur avec patch synthétique
- 39.57.64 ↔ Réparation de veines superficielles de la cuisse avec patch synthétique
- 39.57.69 ↔ Réparation de vaisseaux du membre inférieur avec patch synthétique, autre
- 39.57.99 ↔ Réparation d'un vaisseau sanguin avec patch synthétique (plastie), autre
- 39.59.30 ↔ Autre réparation de vaisseaux de la tête et du cou, SAP
- 39.59.31 ↔ Autre réparation de vaisseaux intracrâniens
- 39.59.32 ↔ Autre réparation d'artère vertébrale extracrânienne
- 39.59.33 ↔ Autre réparation d'artères extracrâniennes de la tête et du cou, autre

39.59.34 ↔	Autre réparation de la veine jugulaire	39.76.10 ↔	Angioplastie percutanée à ballonnet de vaisseau(x) (extracrânien(s)) précérébral(aux)
39.59.39 ↔	Autre réparation de vaisseaux de la tête et du cou, autre	39.76.11 ↔	Angioplastie ou athérectomie percutanée de vaisseau(x) (extracrânien(s)) précérébral(aux) par lithotripsie
39.59.40 ↔	Autre réparation de vaisseaux de membre supérieur, SAP	39.76.20 ↔	Angioplastie percutanée de vaisseau(x) (extracrânien(s)) précérébral(aux), système à lame rotative ou multilames
39.59.41 ↔	Autre réparation d'artères de membre supérieur	39.76.30 ↔	Angioplastie percutanée au laser de vaisseau(x) (extracrânien(s)) précérébral(aux)
39.59.42 ↔	Autre réparation de la veine sous-clavière, de la veine axillaire et de la veine brachio-céphalique	39.76.40 ↔	Athérectomie percutanée de vaisseau(x) (extracrânien(s)) précérébral(aux)
39.59.48 ↔	Autre réparation d'autres veines profondes du membre supérieur	39.76.50 ↔	Thrombolyse percutanée sélective de vaisseaux extracrâniens de la tête et du cou
39.59.49 ↔	Autre réparation de vaisseaux de membre supérieur, autre	39.76.61 ↔	Thrombectomie percutanée à lame rotative de vaisseau(x) (extracrânien(s)) précérébral(aux)
39.59.50 ↔	Autre réparation de vaisseaux thoraciques, SAP	39.76.62 ↔	Thrombectomie percutanée de vaisseau(x) extracrânien(s) assistée par stent
39.59.51 ↔	Autre réparation de l'aorte thoracique	39.76.69 ↔	Thrombectomie percutanée de vaisseau(x) (extracrânien(s)) précérébral(aux), autre
39.59.52 ↔	Autre réparation de l'artère pulmonaire	39.76.70 ↔	Extraction endovasculaire percutanée de corps étranger de vaisseaux extracrâniens de la tête et du cou
39.59.53 ↔	Autre réparation d'artères thoraciques, autre	39.76.99 ↔	Intervention endovasculaire transluminale percutanée sur vaisseau(x) (extracrânien(s)) précérébral(aux), autre
39.59.54 ↔	Autre réparation de la veine pulmonaire	39.77.00 ↔	Intervention endovasculaire transluminale percutanée sur vaisseau(x) intracrânien(s), SAP
39.59.55 ↔	Autre réparation de la veine cave supérieure	39.77.09 ↔	Intervention endovasculaire transluminale percutanée sur vaisseau(x) intracrânien(s), autre
39.59.59 ↔	Autre réparation de vaisseaux thoraciques, autre	39.77.10 ↔	Angioplastie percutanée à ballonnet de vaisseau(x) intracrânien(s)
39.59.60 ↔	Autre réparation d'artères abdominales, SAP	39.77.20 ↔	Bladeangioplastie percutanée de vaisseau(x) intracrânien(s)
39.59.61 ↔	Autre réparation de l'aorte abdominale	39.77.30 ↔	Angioplastie percutanée au laser de vaisseau(x) intracrânien(s)
39.59.62 ↔	Autre réparation du tronc cœliaque	39.77.40 ↔	Athérectomie percutanée de vaisseau(x) intracrânien(s)
39.59.63 ↔	Autre réparation de l'artère gastrique	39.77.50 ↔	Thrombolyse percutanée sélective de vaisseau(x) intracrânien(s)
39.59.64 ↔	Autre réparation de l'artère hépatique	39.77.60 ↔	Thrombectomie percutanée de vaisseau(x) intracrânien(s), SAP
39.59.65 ↔	Autre réparation de l'artère splénique	39.77.61 ↔	Thrombectomie percutanée à lame rotative de vaisseau(x) intracrânien(s)
39.59.66 ↔	Autre réparation de l'artère rénale	39.77.62 ↔	Thrombectomie percutanée de vaisseau(x) intracrânien(s) assistée par stent
39.59.67 ↔	Autre réparation de l'artère mésentérique	39.77.69 ↔	Thrombectomie percutanée de vaisseau(x) intracrânien(s), autre
39.59.68 ↔	Autre réparation de l'artère iliaque	39.77.70 ↔	Extraction endovasculaire percutanée de corps étranger de vaisseau(x) intracrânien(s)
39.59.69 ↔	Autre réparation d'artères abdominales, autre	39.77.80 ↔	Spasmolyse intra-artérielle transluminale percutanée lors de vasospasmes cérébrovasculaires
39.59.70 ↔	Autre réparation de veines abdominales, SAP	39.7A.09 ↔	Implantation endovasculaire d'endoprothèses [stents grafts] dans d'autres vaisseaux, autre
39.59.71 ↔	Autre réparation de la veine cave inférieure	39.7A.11 ↔	Implantation endovasculaire, iliaque, 1 stent, sans bras latéral
39.59.72 ↔	Autre réparation de la veine iliaque	39.7A.12 ↔	Implantation endovasculaire, iliaque, 2 stents, sans bras latéral
39.59.79 ↔	Autre réparation de veines abdominales, autre	39.7A.13 ↔	Implantation endovasculaire, iliaque, 3 stents, sans bras latéral
39.59.80 ↔	Autre réparation de vaisseaux de membre inférieur, SAP	39.7A.14 ↔	Implantation endovasculaire, iliaque, 4 stents, sans bras latéral
39.59.81 ↔	Autre réparation d'artères de membre inférieur	39.7A.15 ↔	Implantation endovasculaire, iliaque, 5 stents, sans bras latéral
39.59.82 ↔	Autre réparation de la veine fémorale	39.7A.16 ↔	Implantation endovasculaire, iliaque, 6 stents et plus, sans bras latéral
39.59.83 ↔	Autre réparation de la veine poplitée	39.7A.22 ↔	Implantation endovasculaire d'endoprothèses [stents grafts] dans l'artère du bassin, avec réparation d'une branche vasculaire par technique de greffe parallèle
39.59.88 ↔	Autre réparation d'autres veines profondes du membre inférieur	39.7A.31 ↔	Implantation endovasculaire d'endoprothèses [stents grafts] dans la veine cave
39.59.89 ↔	Autre réparation de vaisseaux de membre inférieur, autre		
39.59.90 ↔	Autre réparation de vaisseau, plastie de valves veineuses		
39.75.01 ↔	Intervention vasculaire percutanée transluminale, autres vaisseaux, ablation de corps étranger par cathéter d'extraction, à panier, etc.		
39.75.10 ↔	Intervention vasculaire transluminale percutanée, autres vaisseaux, emploi de systèmes de cathéters pour recanalisation d'obstructions totales		
39.75.11 ↔	Intervention vasculaire transluminale percutanée, autres vaisseaux, thrombectomie à lame rotative		
39.75.12 ↔	Intervention vasculaire transluminale percutanée, autres vaisseaux, angioplastie au laser		
39.75.13 ↔	Intervention vasculaire transluminale percutanée, autres vaisseaux, système de protection anti-embolie (vaisseaux périphériques ou viscéraux)		
39.75.14 ↔	Intervention vasculaire transluminale percutanée, autres vaisseaux, athérectomie		
39.75.15 ↔	Intervention vasculaire transluminale percutanée, autres vaisseaux, thrombolyse sélective		
39.75.16 ↔	Intervention vasculaire transluminale percutanée, autres vaisseaux, thrombolyse sélective, assistance échographique		
39.75.20 †↔	Intervention vasculaire transluminale percutanée, autres vaisseaux, ablation par radiofréquence délivrée par cathéter dans l'artère rénale		
39.75.21 †↔	Intervention vasculaire transluminale percutanée, autres vaisseaux, ablation circonférentielle par ultrasons par cathéter par l'artère rénale		

39.7A.32 ↔	Implantation endovasculaire d'endoprothèses [stents grafts] dans la veine porte	39.B1.74 ↔	Implantation transluminale (percutanée) de stents sans libération de substance médicamenteuse, isthme aortique
39.7A.41 ↔	Implantation endovasculaire d'endoprothèses [stents grafts] dans des vaisseaux rénaux	39.B1.81 ↔	Implantation transluminale (percutanée) de stents sans libération de substance médicamenteuse, autres vaisseaux thoraciques
39.8X.10 ↔	Exploration du corps carotidien et d'autres corps vasculaires	39.B1.A4 ↔	Implantation transluminale (percutanée) de stents sans libération de substance médicamenteuse, artère pulmonaire
39.8X.11 ↔	Excision du corps carotidien et d'autres corps vasculaires	39.B1.C1 ↔	Implantation transluminale (percutanée) de stents sans libération de substance médicamenteuse, autres artères abdominales et pelviennes
39.8X.21 ↔	Révision sans remplacement de générateur d'impulsions pour activation du baroréflexe	39.B1.C3 ↔	Implantation transluminale (percutanée) de stents sans libération de substance médicamenteuse, artère iliaque
39.8X.22 ↔	Ablation de générateur d'impulsions pour activation du baroréflexe	39.B1.D1 ↔	Implantation transluminale (percutanée) de stents sans libération de substance médicamenteuse, vaisseaux viscéraux
39.8X.31 ↔	Révision sans remplacement d'électrode(s) pour activation du baroréflexe	39.B1.G1 ↔	Implantation transluminale (percutanée) de stents sans libération de substance médicamenteuse, artères de la cuisse
39.8X.32 ↔	Ablation d'électrode(s) pour activation du baroréflexe	39.B1.H1 ↔	Implantation transluminale (percutanée) de stents sans libération de substance médicamenteuse, vaisseaux de la jambe
39.8X.99 ↔	Opération du corps carotidien, du sinus carotidien et d'autres corps vasculaires, autre	39.B1.J3 ↔	Implantation transluminale (percutanée) de stents sans libération de substance médicamenteuse, veine pulmonaire
39.99.10 ↔	Aortopexie	39.B1.J7 ↔	Implantation transluminale (percutanée) de stents sans libération de substance médicamenteuse, veine cave
39.99.20 ↔	Opérations d'anomalies vasculaires congénitales, SAP	39.B1.JB ↔	Implantation transluminale (percutanée) de stents sans libération de substance médicamenteuse, autres veines abdominales et pelviennes
39.99.22 ↔	Opérations d'anomalie congénitale de l'artère ou de la veine pulmonaire ou d'une artère sous-clavière droite rétro-œsophagienne [arteria lusoria]	39.B1.JF ↔	Implantation transluminale (percutanée) de stents sans libération de substance médicamenteuse, veines de la cuisse
39.99.23 ↔	Opérations d'anomalies congénitales de la veine cave	39.B1.JI ↔	Implantation transluminale (percutanée) de stents sans libération de substance médicamenteuse, veine porte
39.99.24 ↔	Opération et unifocalisation de vaisseaux collatéraux congénitaux	39.B2.09 ↔	Implantation transluminale (percutanée) de stents avec libération de substance médicamenteuse, autre
39.99.30 ↔	Fermeture par cathéter du canal artériel de Botal, SAP	39.B2.11 ↔	Implantation transluminale (percutanée) de stents avec libération de substance médicamenteuse, vaisseaux intracrâniens
39.99.31 ↔	Fermeture par cathéter du canal artériel de Botal, avec coil	39.B2.22 ↔	Implantation transluminale (percutanée) de stents avec libération de substance médicamenteuse, artère carotide SAP
39.99.32 ↔	Fermeture par cathéter du canal artériel de Botal, avec obturateur d'Amplatz	39.B2.23 ↔	Implantation transluminale (percutanée) de stents avec libération de substance médicamenteuse, artère carotide commune
39.99.38 ↔	Fermeture par cathéter du canal artériel de Botal, autre	39.B2.25 ↔	Implantation transluminale (percutanée) de stents avec libération de substance médicamenteuse, artère carotide interne extracrânienne
39.99.39 ↔	Opérations d'autres anomalies vasculaires congénitales	39.B2.26 ↔	Implantation transluminale (percutanée) de stents avec libération de substance médicamenteuse, artère carotide interne extracrânienne avec artère carotide commune
39.B1.09 ↔	Implantation transluminale (percutanée) de stents sans libération de substance médicamenteuse, autre	39.B2.27 ↔	Implantation transluminale (percutanée) de stents avec libération de substance médicamenteuse, artère carotide externe
39.B1.11 ↔	Implantation transluminale (percutanée) de stents sans libération de substance médicamenteuse, vaisseaux intracrâniens	39.B2.28 ↔	Implantation transluminale (percutanée) de stents avec libération de substance médicamenteuse, artère vertébrale extracrânienne
39.B1.22 ↔	Implantation transluminale (percutanée) de stents sans libération de substance médicamenteuse, artère carotide SAP	39.B2.31 ↔	Implantation transluminale (percutanée) de stents avec libération de substance médicamenteuse, vaisseaux de l'épaule et du bras
39.B1.23 ↔	Implantation transluminale (percutanée) de stents sans libération de substance médicamenteuse, artère carotide commune	39.B2.51 ↔	Implantation transluminale (percutanée) de stents avec libération de substance médicamenteuse, vaisseaux de l'avant-bras
39.B1.25 ↔	Implantation transluminale (percutanée) de stents sans libération de substance médicamenteuse, artère carotide interne extracrânienne	39.B2.71 ↔	Implantation transluminale (percutanée) de stents avec libération de substance médicamenteuse, aorte
39.B1.26 ↔	Implantation transluminale (percutanée) de stents sans libération de substance médicamenteuse, artère carotide interne extracrânienne avec artère carotide commune		
39.B1.27 ↔	Implantation transluminale (percutanée) de stents sans libération de substance médicamenteuse, artère carotide externe		
39.B1.28 ↔	Implantation transluminale (percutanée) de stents sans libération de substance médicamenteuse, artère vertébrale extracrânienne		
39.B1.31 ↔	Implantation transluminale (percutanée) de stents sans libération de substance médicamenteuse, vaisseaux de l'épaule et du bras		
39.B1.51 ↔	Implantation transluminale (percutanée) de stents sans libération de substance médicamenteuse, vaisseaux de l'avant-bras		
39.B1.71 ↔	Implantation transluminale (percutanée) de stents sans libération de substance médicamenteuse, aorte		

- 39.B2.74 ↔ Implantation transluminale (percutanée) de stents avec libération de substance médicamenteuse, isthme aortique
- 39.B2.81 ↔ Implantation transluminale (percutanée) de stents avec libération de substance médicamenteuse, autres vaisseaux thoraciques
- 39.B2.A4 ↔ Implantation transluminale (percutanée) de stents avec libération de substance médicamenteuse, artère pulmonaire
- 39.B2.C1 ↔ Implantation transluminale (percutanée) de stents avec libération de substance médicamenteuse, autres artères abdominales et pelviennes
- 39.B2.C3 ↔ Implantation transluminale (percutanée) de stents avec libération de substance médicamenteuse, artère iliaque
- 39.B2.D1 ↔ Implantation transluminale (percutanée) de stents avec libération de substance médicamenteuse, vaisseaux viscéraux
- 39.B2.G1 ↔ Implantation transluminale (percutanée) de stents avec libération de substance médicamenteuse, artères de la cuisse
- 39.B2.H1 ↔ Implantation transluminale (percutanée) de stents avec libération de substance médicamenteuse, vaisseaux de la jambe
- 39.B2.J3 ↔ Implantation transluminale (percutanée) de stents avec libération de substance médicamenteuse, veine pulmonaire
- 39.B2.J7 ↔ Implantation transluminale (percutanée) de stents avec libération de substance médicamenteuse, veine cave
- 39.B2.JB ↔ Implantation transluminale (percutanée) de stents avec libération de substance médicamenteuse, autres veines abdominales et pelviennes
- 39.B2.JF ↔ Implantation transluminale (percutanée) de stents avec libération de substance médicamenteuse, veines de la cuisse
- 39.B2.JI ↔ Implantation transluminale (percutanée) de stents avec libération de substance médicamenteuse, veine porte
- 39.B3.09 ↔ Implantation transluminale (percutanée) de stents couverts sans libération de substance médicamenteuse, autre
- 39.B3.11 ↔ Implantation transluminale (percutanée) de stents couverts sans libération de substance médicamenteuse, vaisseaux intracrâniens
- 39.B3.22 ↔ Implantation transluminale (percutanée) de stents couverts sans libération de substance médicamenteuse, artère carotide SAP
- 39.B3.23 ↔ Implantation transluminale (percutanée) de stents couverts sans libération de substance médicamenteuse, artère carotide commune
- 39.B3.25 ↔ Implantation transluminale (percutanée) de stents couverts sans libération de substance médicamenteuse, artère carotide interne extracrânienne
- 39.B3.26 ↔ Implantation transluminale (percutanée) de stents couverts sans libération de substance médicamenteuse, artère carotide interne extracrânienne avec artère carotide commune
- 39.B3.27 ↔ Implantation transluminale (percutanée) de stents couverts sans libération de substance médicamenteuse, artère carotide externe
- 39.B3.28 ↔ Implantation transluminale (percutanée) de stents couverts sans libération de substance médicamenteuse, artère vertébrale extracrânienne
- 39.B3.31 ↔ Implantation transluminale (percutanée) de stents couverts sans libération de substance médicamenteuse, vaisseaux de l'épaule et du bras
- 39.B3.51 ↔ Implantation transluminale (percutanée) de stents couverts sans libération de substance médicamenteuse, vaisseaux de l'avant-bras
- 39.B3.81 ↔ Implantation transluminale (percutanée) de stents couverts par voie transluminale percutanée sans libération de substance médicamenteuse, autres vaisseaux thoraciques
- 39.B3.C1 ↔ Implantation transluminale (percutanée) de stents couverts sans libération de substance médicamenteuse, autres artères abdominales et pelviennes
- 39.B3.C3 ↔ Implantation transluminale (percutanée) de stents couverts sans libération de substance médicamenteuse, artère iliaque
- 39.B3.D1 ↔ Implantation transluminale (percutanée) de stents couverts sans libération de substance médicamenteuse, vaisseaux viscéraux
- 39.B3.G1 ↔ Implantation transluminale (percutanée) de stents couverts sans libération de substance médicamenteuse, artères de la cuisse
- 39.B3.H1 ↔ Implantation transluminale (percutanée) de stents couverts sans libération de substance médicamenteuse, vaisseaux de la jambe
- 39.B3.J7 ↔ Implantation transluminale (percutanée) de stents couverts sans libération de substance médicamenteuse, veine cave
- 39.B3.JB ↔ Implantation transluminale (percutanée) de stents couverts sans libération de substance médicamenteuse, autres veines abdominales et pelviennes
- 39.B3.JF ↔ Implantation transluminale (percutanée) de stents couverts sans libération de substance médicamenteuse, veines de la cuisse
- 39.B3.JI ↔ Implantation transluminale (percutanée) de stents couverts sans libération de substance médicamenteuse, veine porte
- 39.B4.09 ↔ Implantation transluminale (percutanée) de stents couverts avec libération de substance médicamenteuse, autre
- 39.B4.11 ↔ Implantation transluminale (percutanée) de stents couverts avec libération de substance médicamenteuse, vaisseaux intracrâniens
- 39.B4.22 ↔ Implantation transluminale (percutanée) de stents couverts avec libération de substance médicamenteuse, artère carotide SAP
- 39.B4.23 ↔ Implantation transluminale (percutanée) de stents couverts avec libération de substance médicamenteuse, artère carotide commune
- 39.B4.25 ↔ Implantation transluminale (percutanée) de stents couverts avec libération de substance médicamenteuse, artère carotide interne extracrânienne
- 39.B4.26 ↔ Implantation transluminale (percutanée) de stents couverts avec libération de substance médicamenteuse, artère carotide interne extracrânienne avec artère carotide commune
- 39.B4.27 ↔ Implantation transluminale (percutanée) de stents couverts avec libération de substance médicamenteuse, artère carotide externe
- 39.B4.28 ↔ Implantation transluminale (percutanée) de stents couverts avec libération de substance médicamenteuse, artère vertébrale extracrânienne
- 39.B4.31 ↔ Implantation transluminale (percutanée) de stents couverts avec libération de substance médicamenteuse, vaisseaux de l'épaule et du bras
- 39.B4.51 ↔ Implantation transluminale (percutanée) de stents couverts avec libération de substance médicamenteuse, vaisseaux de l'avant-bras
- 39.B4.81 ↔ Implantation transluminale (percutanée) de stents couverts avec libération de substance médicamenteuse, autres vaisseaux thoraciques

- 39.B4.C1 ↔ Implantation transluminale (percutanée) de stents couverts avec libération de substance médicamenteuse, autres artères abdominales et pelviennes
- 39.B4.C3 ↔ Implantation transluminale (percutanée) de stents couverts avec libération de substance médicamenteuse, artère iliaque
- 39.B4.D1 ↔ Implantation transluminale (percutanée) de stents couverts avec libération de substance médicamenteuse, vaisseaux viscéraux
- 39.B4.G1 ↔ Implantation transluminale (percutanée) de stents couverts avec libération de substance médicamenteuse, artères de la cuisse
- 39.B4.H1 ↔ Implantation transluminale (percutanée) de stents couverts avec libération de substance médicamenteuse, vaisseaux de la jambe
- 39.B4.J7 ↔ Implantation transluminale (percutanée) de stents couverts avec libération de substance médicamenteuse, veine cave
- 39.B4.JB ↔ Implantation transluminale (percutanée) de stents couverts avec libération de substance médicamenteuse, autres veines abdominales et pelviennes
- 39.B4.JF ↔ Implantation transluminale (percutanée) de stents couverts avec libération de substance médicamenteuse, veines de la cuisse
- 39.B4.JI ↔ Implantation transluminale (percutanée) de stents couverts avec libération de substance médicamenteuse, veine porte
- 39.B5.09 ↔ Implantation transluminale (percutanée) de stents Cheatham-Platinum non couverts, autre
- 39.B5.11 ↔ Implantation transluminale (percutanée) de stents Cheatham-Platinum non couverts, vaisseaux intracrâniens
- 39.B5.22 ↔ Implantation transluminale (percutanée) de stents Cheatham-Platinum non couverts, artère carotide SAP
- 39.B5.23 ↔ Implantation transluminale (percutanée) de stents Cheatham-Platinum non couverts, artère carotide commune
- 39.B5.25 ↔ Implantation transluminale (percutanée) de stents Cheatham-Platinum non couverts, artère carotide interne extracrânienne
- 39.B5.26 ↔ Implantation transluminale (percutanée) de stents Cheatham-Platinum non couverts, artère carotide interne extracrânienne avec artère carotide commune
- 39.B5.27 ↔ Implantation transluminale (percutanée) de stents Cheatham-Platinum non couverts, artère carotide externe
- 39.B5.31 ↔ Implantation transluminale (percutanée) de stents Cheatham-Platinum non couverts avec libération de substance médicamenteuse, vaisseaux de l'épaule et du bras
- 39.B5.51 ↔ Implantation transluminale (percutanée) de stents Cheatham-Platinum non couverts avec libération de substance médicamenteuse, vaisseaux de l'avant-bras
- 39.B5.71 ↔ Implantation transluminale (percutanée) de stents Cheatham-Platinum non couverts, aorte
- 39.B5.74 ↔ Implantation transluminale (percutanée) de stents Cheatham-Platinum non couverts, isthme aortique
- 39.B5.81 ↔ Implantation transluminale (percutanée) de stents Cheatham-Platinum non couverts, autres vaisseaux thoraciques
- 39.B5.C1 ↔ Implantation transluminale (percutanée) de stents Cheatham-Platinum non couverts, autres artères abdominales et pelviennes
- 39.B5.C3 ↔ Implantation transluminale (percutanée) de stents Cheatham-Platinum non couverts, artère iliaque
- 39.B5.D1 ↔ Implantation transluminale (percutanée) de stents Cheatham-Platinum non couverts, vaisseaux viscéraux
- 39.B5.G1 ↔ Implantation transluminale (percutanée) de stents Cheatham-Platinum non couverts, artères de la cuisse
- 39.B5.H1 ↔ Implantation transluminale (percutanée) de stents Cheatham-Platinum non couverts, vaisseaux de la jambe
- 39.B5.J7 ↔ Implantation transluminale (percutanée) de stents Cheatham-Platinum non couverts, veine cave
- 39.B5.JB ↔ Implantation transluminale (percutanée) de stents Cheatham-Platinum non couverts, autres veines abdominales et pelviennes
- 39.B5.JF ↔ Implantation transluminale (percutanée) de stents Cheatham-Platinum non couverts, veines de la cuisse
- 39.B5.JI ↔ Implantation transluminale (percutanée) de stents Cheatham-Platinum non couverts, veine porte
- 39.B6.09 ↔ Implantation transluminale (percutanée) de stents Cheatham-Platinum couverts, autre
- 39.B6.11 ↔ Implantation transluminale (percutanée) de stents Cheatham-Platinum couverts, vaisseaux intracrâniens
- 39.B6.22 ↔ Implantation transluminale (percutanée) de stents Cheatham-Platinum couverts, artère carotide SAP
- 39.B6.23 ↔ Implantation transluminale (percutanée) de stents Cheatham-Platinum couverts, artère carotide commune
- 39.B6.25 ↔ Implantation transluminale (percutanée) de stents Cheatham-Platinum couverts, artère carotide interne extracrânienne
- 39.B6.26 ↔ Implantation transluminale (percutanée) de stents Cheatham-Platinum couverts, artère carotide interne extracrânienne avec artère carotide commune
- 39.B6.27 ↔ Implantation transluminale (percutanée) de stents Cheatham-Platinum couverts, artère carotide externe
- 39.B6.31 ↔ Implantation transluminale (percutanée) de stents Cheatham-Platinum couverts avec libération de substance médicamenteuse, vaisseaux de l'épaule et du bras
- 39.B6.51 ↔ Implantation transluminale (percutanée) de stents Cheatham-Platinum couverts avec libération de substance médicamenteuse, vaisseaux de l'avant-bras
- 39.B6.71 ↔ Implantation transluminale (percutanée) de stents Cheatham-Platinum couverts, aorte
- 39.B6.74 ↔ Implantation transluminale (percutanée) de stents Cheatham-Platinum couverts, isthme aortique
- 39.B6.81 ↔ Implantation transluminale (percutanée) de stents Cheatham-Platinum couverts, autres vaisseaux thoraciques
- 39.B6.C1 ↔ Implantation transluminale (percutanée) de stents Cheatham-Platinum couverts, autres artères abdominales et pelviennes
- 39.B6.C3 ↔ Implantation transluminale (percutanée) de stents Cheatham-Platinum couverts, artère iliaque
- 39.B6.D1 ↔ Implantation transluminale (percutanée) de stents Cheatham-Platinum couverts, vaisseaux viscéraux
- 39.B6.G1 ↔ Implantation transluminale (percutanée) de stents Cheatham-Platinum couverts, artères de la cuisse
- 39.B6.H1 ↔ Implantation transluminale (percutanée) de stents Cheatham-Platinum couverts, vaisseaux de la jambe
- 39.B6.J7 ↔ Implantation transluminale (percutanée) de stents Cheatham-Platinum couverts, veine cave
- 39.B6.JB ↔ Implantation transluminale (percutanée) de stents Cheatham-Platinum couverts, autres veines abdominales et pelviennes
- 39.B6.JF ↔ Implantation transluminale (percutanée) de stents Cheatham-Platinum couverts, veines de la cuisse

39.B6.JI ↔	Implantation transluminale (percutanée) de stents Cheatham-Platinum couverts, veine porte	39.B8.27 ↔	Implantation transluminale (percutanée) de stents à grand lumen couverts, artère carotide externe
39.B7.09 ↔	Implantation transluminale (percutanée) de stents à grand lumen non couverts, autre	39.B8.28 ↔	Implantation transluminale (percutanée) de stents à grand lumen couverts, artère vertébrale extracrânienne
39.B7.11 ↔	Implantation transluminale (percutanée) de stents à grand lumen non couverts, vaisseaux intracrâniens	39.B8.31 ↔	Implantation transluminale (percutanée) de stents à grand lumen couverts, vaisseaux de l'épaule et du bras
39.B7.22 ↔	Implantation transluminale (percutanée) de stents à grand lumen non couverts, artère carotide SAP	39.B8.51 ↔	Implantation transluminale (percutanée) de stents à grand lumen couverts, vaisseaux de l'avant-bras
39.B7.23 ↔	Implantation transluminale (percutanée) de stents à grand lumen non couverts, artère carotide commune	39.B8.71 ↔	Implantation transluminale (percutanée) de stents à grand lumen couverts, aorte
39.B7.25 ↔	Implantation transluminale (percutanée) de stents à grand lumen non couverts, artère carotide interne extracrânienne	39.B8.74 ↔	Implantation transluminale (percutanée) de stents à grand lumen couverts, isthme aortique
39.B7.26 ↔	Implantation transluminale (percutanée) de stents à grand lumen non couverts, artère carotide interne extracrânienne avec artère carotide commune	39.B8.81 ↔	Implantation transluminale (percutanée) de stents à grand lumen couverts, autres vaisseaux thoraciques
39.B7.27 ↔	Implantation transluminale (percutanée) de stents à grand lumen non couverts, artère carotide externe	39.B8.A4 ↔	Implantation transluminale (percutanée) de stents à grand lumen couverts, artère pulmonaire
39.B7.28 ↔	Implantation transluminale (percutanée) de stents à grand lumen non couverts, artère vertébrale extracrânienne	39.B8.C1 ↔	Implantation transluminale (percutanée) de stents à grand lumen couverts, autres artères abdominales et pelviennes
39.B7.31 ↔	Implantation transluminale (percutanée) de stents à grand lumen non couverts, vaisseaux de l'épaule et du bras	39.B8.C3 ↔	Implantation transluminale (percutanée) de stents à grand lumen couverts, artère iliaque
39.B7.51 ↔	Implantation transluminale (percutanée) de stents à grand lumen non couverts, vaisseaux de l'avant-bras	39.B8.D1 ↔	Implantation transluminale (percutanée) de stents à grand lumen couverts, vaisseaux viscéraux
39.B7.71 ↔	Implantation transluminale (percutanée) de stents à grand lumen non couverts, aorte	39.B8.G1 ↔	Implantation transluminale (percutanée) de stents à grand lumen couverts, artères de la cuisse
39.B7.74 ↔	Implantation transluminale (percutanée) de stents à grand lumen non couverts, isthme aortique	39.B8.H1 ↔	Implantation transluminale (percutanée) de stents à grand lumen couverts, vaisseaux de la jambe
39.B7.81 ↔	Implantation transluminale (percutanée) de stents à grand lumen non couverts, autres vaisseaux thoraciques	39.B8.J3 ↔	Implantation transluminale (percutanée) de stents à grand lumen couverts, veine pulmonaire
39.B7.A4 ↔	Implantation transluminale (percutanée) de stents à grand lumen non couverts, artère pulmonaire	39.B8.J7 ↔	Implantation transluminale (percutanée) de stents à grand lumen couverts, veine cave
39.B7.C1 ↔	Implantation transluminale (percutanée) de stents à grand lumen non couverts, autres artères abdominales et pelviennes	39.B8.JB ↔	Implantation transluminale (percutanée) de stents à grand lumen couverts, autres veines abdominales et pelviennes
39.B7.C3 ↔	Implantation transluminale (percutanée) de stents à grand lumen non couverts, artère iliaque	39.B8.JF ↔	Implantation transluminale (percutanée) de stents à grand lumen couverts, veines de la cuisse
39.B7.D1 ↔	Implantation transluminale (percutanée) de stents à grand lumen non couverts, vaisseaux viscéraux	39.B8.JI ↔	Implantation transluminale (percutanée) de stents à grand lumen couverts, veine porte
39.B7.G1 ↔	Implantation transluminale (percutanée) de stents à grand lumen non couverts, artères de la cuisse	39.BA.09 ↔	Implantation transluminale (percutanée) de stents à potentiel de croissance non couverts, autre
39.B7.H1 ↔	Implantation transluminale (percutanée) de stents à grand lumen non couverts, vaisseaux de la jambe	39.BA.A4 ↔	Implantation transluminale (percutanée) de stents à potentiel de croissance non couverts, artère pulmonaire
39.B7.J3 ↔	Implantation transluminale (percutanée) de stents à grand lumen non couverts, veine pulmonaire	39.BA.J3 ↔	Implantation transluminale (percutanée) de stents à potentiel de croissance non couverts, veine pulmonaire
39.B7.J7 ↔	Implantation transluminale (percutanée) de stents à grand lumen non couverts, veine cave	39.BB.09 ↔	Implantation transluminale (percutanée) de stents à potentiel de croissance couverts, autre
39.B7.JB ↔	Implantation transluminale (percutanée) de stents à grand lumen non couverts, autres veines abdominales et pelviennes	39.BB.A4 ↔	Implantation transluminale (percutanée) de stents à potentiel de croissance couverts, artère pulmonaire
39.B7.JF ↔	Implantation transluminale (percutanée) de stents à grand lumen non couverts, veines de la cuisse	39.BB.J3 ↔	Implantation transluminale (percutanée) de stents à potentiel de croissance couverts, veine pulmonaire
39.B7.JI ↔	Implantation transluminale (percutanée) de stents à grand lumen non couverts, veine porte	39.BE ↔	Implantation transluminale (percutanée) d'un stent auto-expansible de bifurcation, intracrânienne
39.B8.09 ↔	Implantation transluminale (percutanée) de stents à grand lumen couverts, autre	39.BF.09 ↔	Implantation transluminale (percutanée) de micro-stents auto-expansibles, autre
39.B8.11 ↔	Implantation transluminale (percutanée) de stents à grand lumen couverts, vaisseaux intracrâniens	39.BF.11 ↔	Implantation transluminale (percutanée) de micro-stents auto-expansibles, vaisseaux intracrâniens
39.B8.22 ↔	Implantation transluminale (percutanée) de stents à grand lumen couverts, artère carotide SAP	39.BF.51 ↔	Implantation transluminale (percutanée) de micro-stents auto-expansibles, vaisseaux de l'avant-bras
39.B8.23 ↔	Implantation transluminale (percutanée) de stents à grand lumen couverts, artère carotide commune	39.BF.H1 ↔	Implantation transluminale (percutanée) de micro-stents auto-expansibles, vaisseaux de la jambe
39.B8.25 ↔	Implantation transluminale (percutanée) de stents à grand lumen couverts, artère carotide interne extracrânienne	39.BG.09 ↔	Implantation transluminale (percutanée) de stents en nitinol à maillage monobrin, autre
39.B8.26 ↔	Implantation transluminale (percutanée) de stents à grand lumen couverts, artère carotide interne extracrânienne avec artère carotide commune	39.BG.31 ↔	Implantation transluminale (percutanée) de stents en nitinol à maillage monobrin, vaisseaux de l'épaule et du bras

- 39.BG.81 ↔ Implantation transluminale (percutanée) de stents en nitinol à maillage monobrin, autres vaisseaux thoraciques
- 39.BG.C1 ↔ Implantation transluminale (percutanée) de stents en nitinol à maillage monobrin, autres artères abdominales et pelviennes
- 39.BG.C3 ↔ Implantation transluminale (percutanée) de stents en nitinol à maillage monobrin, artère iliaque
- 39.BG.G1 ↔ Implantation transluminale (percutanée) de stents en nitinol à maillage monobrin, artères de la cuisse
- 39.BG.H1 ↔ Implantation transluminale (percutanée) de stents en nitinol à maillage monobrin, vaisseaux de la jambe
- 39.BH.09 ↔ Implantation transluminale (percutanée) de stents pour modulation du flux lors d'anévrismes, autre
- 39.BH.22 ↔ Implantation transluminale (percutanée) de stents pour modulation du flux lors d'anévrismes, artère carotide SAP
- 39.BH.23 ↔ Implantation transluminale (percutanée) de stents pour modulation du flux lors d'anévrismes, artère carotide commune
- 39.BH.25 ↔ Implantation transluminale (percutanée) de stents pour modulation du flux lors d'anévrismes, artère carotide interne extracrânienne
- 39.BH.26 ↔ Implantation transluminale (percutanée) de stents pour modulation du flux lors d'anévrismes, artère carotide interne extracrânienne avec artère carotide commune
- 39.BH.27 ↔ Implantation transluminale (percutanée) de stents pour modulation du flux lors d'anévrismes, artère carotide externe
- 39.BH.28 ↔ Implantation transluminale (percutanée) de stents pour modulation du flux lors d'anévrismes, artère vertébrale extracrânienne
- 39.BH.31 ↔ Implantation transluminale (percutanée) de stents pour modulation du flux lors d'anévrismes, vaisseaux de l'épaule et du bras
- 39.BH.51 ↔ Implantation transluminale (percutanée) de stents pour modulation du flux lors d'anévrismes, vaisseaux de l'avant-bras
- 39.BH.71 ↔ Implantation transluminale (percutanée) de stents pour modulation du flux lors d'anévrismes, aorte
- 39.BH.74 ↔ Implantation transluminale (percutanée) de stents pour modulation du flux lors d'anévrismes, isthme de l'aorte
- 39.BH.81 ↔ Implantation transluminale (percutanée) de stents pour modulation du flux lors d'anévrismes, autres vaisseaux thoraciques
- 39.BH.C1 ↔ Implantation transluminale (percutanée) de stents pour modulation du flux lors d'anévrismes, autres artères abdominales et pelviennes
- 39.BH.C3 ↔ Implantation transluminale (percutanée) de stents pour modulation du flux lors d'anévrismes, artère iliaque
- 39.BH.D1 ↔ Implantation transluminale (percutanée) de stents pour modulation du flux lors d'anévrismes, vaisseaux viscéraux
- 39.BH.G1 ↔ Implantation transluminale (percutanée) de stents pour modulation du flux lors d'anévrismes, artères de la cuisse
- 39.BH.H1 ↔ Implantation transluminale (percutanée) de stents pour modulation du flux lors d'anévrismes, vaisseaux de la jambe
- 39.BH.J7 ↔ Implantation transluminale (percutanée) de stents pour modulation du flux lors d'anévrismes, veine cave
- 39.BH.JB ↔ Implantation transluminale (percutanée) de stents pour modulation du flux lors d'anévrismes, autres veines abdominales et pelviennes
- 39.BH.JF ↔ Implantation transluminale (percutanée) de stents pour modulation du flux lors d'anévrismes, veines de la cuisse
- 39.BH.JI ↔ Implantation transluminale (percutanée) de stents pour modulation du flux lors d'anévrismes, veine porte

Procédure F59-3

- 39.75.15 ↔ Intervention vasculaire transluminale percutanée, autres vaisseaux, thrombolyse sélective
- 39.75.16 ↔ Intervention vasculaire transluminale percutanée, autres vaisseaux, thrombolyse sélective, assistance échographique

Procédure F59-4

- 39.50.11 ↔ Angioplastie ou athérectomie d'autre(s) vaisseau(x) non-coronaire(s) par ballonnet simple
- 39.50.12 ↔ Angioplastie ou athérectomie d'autre(s) vaisseau(x) non-coronaire(s) par ballonnet à lames
- 39.50.13 ↔ Angioplastie ou athérectomie d'autre(s) vaisseau(x) non-coronaire(s) par ballonnet de cryoplastie
- 39.50.14 ↔ Angioplastie ou athérectomie d'autre(s) vaisseau(x) non-coronaire(s) par ballonnet à élution médicamenteuse
- 39.50.15 ↔ Angioplastie ou athérectomie d'autre(s) vaisseau(x) non-coronaire(s), par lithotripsie
- 39.50.19 ↔ Angioplastie ou athérectomie d'autre(s) vaisseau(x) non-coronaire(s) par autre ballonnet
- 39.50.20 ↔ Angioplastie par laser à lame d'autre(s) vaisseau(x) non-coronaire(s)
- 39.50.21 ↔ Angioplastie, thrombectomie d'autre(s) vaisseau(x) non-coronaire(s)
- 39.50.99 ↔ Angioplastie ou athérectomie d'autre(s) vaisseau(x) non-coronaire(s), autre

Procédure F59-5

39.B1.09 ↔	Implantation transluminale (percutanée) de stents sans libération de substance médicamenteuse, autre	39.B1.JI ↔	Implantation transluminale (percutanée) de stents sans libération de substance médicamenteuse, veine porte
39.B1.11 ↔	Implantation transluminale (percutanée) de stents sans libération de substance médicamenteuse, vaisseaux intracrâniens	39.B2.09 ↔	Implantation transluminale (percutanée) de stents avec libération de substance médicamenteuse, autre
39.B1.22 ↔	Implantation transluminale (percutanée) de stents sans libération de substance médicamenteuse, artère carotide SAP	39.B2.11 ↔	Implantation transluminale (percutanée) de stents avec libération de substance médicamenteuse, vaisseaux intracrâniens
39.B1.23 ↔	Implantation transluminale (percutanée) de stents sans libération de substance médicamenteuse, artère carotide commune	39.B2.22 ↔	Implantation transluminale (percutanée) de stents avec libération de substance médicamenteuse, artère carotide SAP
39.B1.25 ↔	Implantation transluminale (percutanée) de stents sans libération de substance médicamenteuse, artère carotide interne extracrânienne	39.B2.23 ↔	Implantation transluminale (percutanée) de stents avec libération de substance médicamenteuse, artère carotide commune
39.B1.26 ↔	Implantation transluminale (percutanée) de stents sans libération de substance médicamenteuse, artère carotide interne extracrânienne avec artère carotide commune	39.B2.25 ↔	Implantation transluminale (percutanée) de stents avec libération de substance médicamenteuse, artère carotide interne extracrânienne
39.B1.27 ↔	Implantation transluminale (percutanée) de stents sans libération de substance médicamenteuse, artère carotide externe	39.B2.26 ↔	Implantation transluminale (percutanée) de stents avec libération de substance médicamenteuse, artère carotide interne extracrânienne avec artère carotide commune
39.B1.28 ↔	Implantation transluminale (percutanée) de stents sans libération de substance médicamenteuse, artère vertébrale extracrânienne	39.B2.27 ↔	Implantation transluminale (percutanée) de stents avec libération de substance médicamenteuse, artère carotide externe
39.B1.31 ↔	Implantation transluminale (percutanée) de stents sans libération de substance médicamenteuse, vaisseaux de l'épaule et du bras	39.B2.28 ↔	Implantation transluminale (percutanée) de stents avec libération de substance médicamenteuse, artère vertébrale extracrânienne
39.B1.51 ↔	Implantation transluminale (percutanée) de stents sans libération de substance médicamenteuse, vaisseaux de l'avant-bras	39.B2.31 ↔	Implantation transluminale (percutanée) de stents avec libération de substance médicamenteuse, vaisseaux de l'épaule et du bras
39.B1.71 ↔	Implantation transluminale (percutanée) de stents sans libération de substance médicamenteuse, aorte	39.B2.51 ↔	Implantation transluminale (percutanée) de stents avec libération de substance médicamenteuse, vaisseaux de l'avant-bras
39.B1.74 ↔	Implantation transluminale (percutanée) de stents sans libération de substance médicamenteuse, isthme aortique	39.B2.71 ↔	Implantation transluminale (percutanée) de stents avec libération de substance médicamenteuse, aorte
39.B1.81 ↔	Implantation transluminale (percutanée) de stents sans libération de substance médicamenteuse, autres vaisseaux thoraciques	39.B2.74 ↔	Implantation transluminale (percutanée) de stents avec libération de substance médicamenteuse, isthme aortique
39.B1.A4 ↔	Implantation transluminale (percutanée) de stents sans libération de substance médicamenteuse, artère pulmonaire	39.B2.81 ↔	Implantation transluminale (percutanée) de stents avec libération de substance médicamenteuse, autres vaisseaux thoraciques
39.B1.C1 ↔	Implantation transluminale (percutanée) de stents sans libération de substance médicamenteuse, autres artères abdominales et pelviennes	39.B2.A4 ↔	Implantation transluminale (percutanée) de stents avec libération de substance médicamenteuse, artère pulmonaire
39.B1.C3 ↔	Implantation transluminale (percutanée) de stents sans libération de substance médicamenteuse, artère iliaque	39.B2.C1 ↔	Implantation transluminale (percutanée) de stents avec libération de substance médicamenteuse, autres artères abdominales et pelviennes
39.B1.D1 ↔	Implantation transluminale (percutanée) de stents sans libération de substance médicamenteuse, vaisseaux viscéraux	39.B2.C3 ↔	Implantation transluminale (percutanée) de stents avec libération de substance médicamenteuse, artère iliaque
39.B1.G1 ↔	Implantation transluminale (percutanée) de stents sans libération de substance médicamenteuse, artères de la cuisse	39.B2.D1 ↔	Implantation transluminale (percutanée) de stents avec libération de substance médicamenteuse, vaisseaux viscéraux
39.B1.H1 ↔	Implantation transluminale (percutanée) de stents sans libération de substance médicamenteuse, vaisseaux de la jambe	39.B2.G1 ↔	Implantation transluminale (percutanée) de stents avec libération de substance médicamenteuse, artères de la cuisse
39.B1.J3 ↔	Implantation transluminale (percutanée) de stents sans libération de substance médicamenteuse, veine pulmonaire	39.B2.H1 ↔	Implantation transluminale (percutanée) de stents avec libération de substance médicamenteuse, vaisseaux de la jambe
39.B1.J7 ↔	Implantation transluminale (percutanée) de stents sans libération de substance médicamenteuse, veine cave	39.B2.J3 ↔	Implantation transluminale (percutanée) de stents avec libération de substance médicamenteuse, veine pulmonaire
39.B1.JB ↔	Implantation transluminale (percutanée) de stents sans libération de substance médicamenteuse, autres veines abdominales et pelviennes	39.B2.J7 ↔	Implantation transluminale (percutanée) de stents avec libération de substance médicamenteuse, veine cave
39.B1.JF ↔	Implantation transluminale (percutanée) de stents sans libération de substance médicamenteuse, veines de la cuisse	39.B2.JB ↔	Implantation transluminale (percutanée) de stents avec libération de substance médicamenteuse, autres veines abdominales et pelviennes

- 39.B2.JF ↔ Implantation transluminale (percutanée) de stents avec libération de substance médicamenteuse, veines de la cuisse
- 39.B2.JI ↔ Implantation transluminale (percutanée) de stents avec libération de substance médicamenteuse, veine porte
- 39.B3.09 ↔ Implantation transluminale (percutanée) de stents couverts sans libération de substance médicamenteuse, autre
- 39.B3.11 ↔ Implantation transluminale (percutanée) de stents couverts sans libération de substance médicamenteuse, vaisseaux intracrâniens
- 39.B3.22 ↔ Implantation transluminale (percutanée) de stents couverts sans libération de substance médicamenteuse, artère carotide SAP
- 39.B3.23 ↔ Implantation transluminale (percutanée) de stents couverts sans libération de substance médicamenteuse, artère carotide commune
- 39.B3.25 ↔ Implantation transluminale (percutanée) de stents couverts sans libération de substance médicamenteuse, artère carotide interne extracrânienne
- 39.B3.26 ↔ Implantation transluminale (percutanée) de stents couverts sans libération de substance médicamenteuse, artère carotide interne extracrânienne avec artère carotide commune
- 39.B3.27 ↔ Implantation transluminale (percutanée) de stents couverts sans libération de substance médicamenteuse, artère carotide externe
- 39.B3.28 ↔ Implantation transluminale (percutanée) de stents couverts sans libération de substance médicamenteuse, artère vertébrale extracrânienne
- 39.B3.31 ↔ Implantation transluminale (percutanée) de stents couverts sans libération de substance médicamenteuse, vaisseaux de l'épaule et du bras
- 39.B3.51 ↔ Implantation transluminale (percutanée) de stents couverts sans libération de substance médicamenteuse, vaisseaux de l'avant-bras
- 39.B3.81 ↔ Implantation transluminale (percutanée) de stents couverts par voie transluminale percutanée sans libération de substance médicamenteuse, autres vaisseaux thoraciques
- 39.B3.C1 ↔ Implantation transluminale (percutanée) de stents couverts sans libération de substance médicamenteuse, autres artères abdominales et pelviennes
- 39.B3.C3 ↔ Implantation transluminale (percutanée) de stents couverts sans libération de substance médicamenteuse, artère iliaque
- 39.B3.D1 ↔ Implantation transluminale (percutanée) de stents couverts sans libération de substance médicamenteuse, vaisseaux viscéraux
- 39.B3.G1 ↔ Implantation transluminale (percutanée) de stents couverts sans libération de substance médicamenteuse, artères de la cuisse
- 39.B3.H1 ↔ Implantation transluminale (percutanée) de stents couverts sans libération de substance médicamenteuse, vaisseaux de la jambe
- 39.B3.J7 ↔ Implantation transluminale (percutanée) de stents couverts sans libération de substance médicamenteuse, veine cave
- 39.B3.JB ↔ Implantation transluminale (percutanée) de stents couverts sans libération de substance médicamenteuse, autres veines abdominales et pelviennes
- 39.B3.JF ↔ Implantation transluminale (percutanée) de stents couverts sans libération de substance médicamenteuse, veines de la cuisse
- 39.B3.JI ↔ Implantation transluminale (percutanée) de stents couverts sans libération de substance médicamenteuse, veine porte
- 39.B4.09 ↔ Implantation transluminale (percutanée) de stents couverts avec libération de substance médicamenteuse, autre
- 39.B4.11 ↔ Implantation transluminale (percutanée) de stents couverts avec libération de substance médicamenteuse, vaisseaux intracrâniens
- 39.B4.22 ↔ Implantation transluminale (percutanée) de stents couverts avec libération de substance médicamenteuse, artère carotide SAP
- 39.B4.23 ↔ Implantation transluminale (percutanée) de stents couverts avec libération de substance médicamenteuse, artère carotide commune
- 39.B4.25 ↔ Implantation transluminale (percutanée) de stents couverts avec libération de substance médicamenteuse, artère carotide interne extracrânienne
- 39.B4.26 ↔ Implantation transluminale (percutanée) de stents couverts avec libération de substance médicamenteuse, artère carotide interne extracrânienne avec artère carotide commune
- 39.B4.27 ↔ Implantation transluminale (percutanée) de stents couverts avec libération de substance médicamenteuse, artère carotide externe
- 39.B4.28 ↔ Implantation transluminale (percutanée) de stents couverts avec libération de substance médicamenteuse, artère vertébrale extracrânienne
- 39.B4.31 ↔ Implantation transluminale (percutanée) de stents couverts avec libération de substance médicamenteuse, vaisseaux de l'épaule et du bras
- 39.B4.51 ↔ Implantation transluminale (percutanée) de stents couverts avec libération de substance médicamenteuse, vaisseaux de l'avant-bras
- 39.B4.81 ↔ Implantation transluminale (percutanée) de stents couverts avec libération de substance médicamenteuse, autres vaisseaux thoraciques
- 39.B4.C1 ↔ Implantation transluminale (percutanée) de stents couverts avec libération de substance médicamenteuse, autres artères abdominales et pelviennes
- 39.B4.C3 ↔ Implantation transluminale (percutanée) de stents couverts avec libération de substance médicamenteuse, artère iliaque
- 39.B4.D1 ↔ Implantation transluminale (percutanée) de stents couverts avec libération de substance médicamenteuse, vaisseaux viscéraux
- 39.B4.G1 ↔ Implantation transluminale (percutanée) de stents couverts avec libération de substance médicamenteuse, artères de la cuisse
- 39.B4.H1 ↔ Implantation transluminale (percutanée) de stents couverts avec libération de substance médicamenteuse, vaisseaux de la jambe
- 39.B4.J7 ↔ Implantation transluminale (percutanée) de stents couverts avec libération de substance médicamenteuse, veine cave
- 39.B4.JB ↔ Implantation transluminale (percutanée) de stents couverts avec libération de substance médicamenteuse, autres veines abdominales et pelviennes
- 39.B4.JF ↔ Implantation transluminale (percutanée) de stents couverts avec libération de substance médicamenteuse, veines de la cuisse
- 39.B4.JI ↔ Implantation transluminale (percutanée) de stents couverts avec libération de substance médicamenteuse, veine porte
- 39.B5.09 ↔ Implantation transluminale (percutanée) de stents Cheatham-Platinum non couverts, autre
- 39.B5.11 ↔ Implantation transluminale (percutanée) de stents Cheatham-Platinum non couverts, vaisseaux intracrâniens

39.B5.22 ↔	Implantation transluminale (percutanée) de stents Cheatham-Platinum non couverts, artère carotide SAP	39.B6.27 ↔	Implantation transluminale (percutanée) de stents Cheatham-Platinum couverts, artère carotide externe
39.B5.23 ↔	Implantation transluminale (percutanée) de stents Cheatham-Platinum non couverts, artère carotide commune	39.B6.31 ↔	Implantation transluminale (percutanée) de stents Cheatham-Platinum couverts avec libération de substance médicamenteuse, vaisseaux de l'épaule et du bras
39.B5.25 ↔	Implantation transluminale (percutanée) de stents Cheatham-Platinum non couverts, artère carotide interne extracrânienne	39.B6.51 ↔	Implantation transluminale (percutanée) de stents Cheatham-Platinum couverts avec libération de substance médicamenteuse, vaisseaux de l'avant-bras
39.B5.26 ↔	Implantation transluminale (percutanée) de stents Cheatham-Platinum non couverts, artère carotide interne extracrânienne avec artère carotide commune	39.B6.71 ↔	Implantation transluminale (percutanée) de stents Cheatham-Platinum couverts, aorte
39.B5.27 ↔	Implantation transluminale (percutanée) de stents Cheatham-Platinum non couverts, artère carotide externe	39.B6.74 ↔	Implantation transluminale (percutanée) de stents Cheatham-Platinum couverts, isthme aortique
39.B5.31 ↔	Implantation transluminale (percutanée) de stents Cheatham-Platinum non couverts avec libération de substance médicamenteuse, vaisseaux de l'épaule et du bras	39.B6.81 ↔	Implantation transluminale (percutanée) de stents Cheatham-Platinum couverts, autres vaisseaux thoraciques
39.B5.51 ↔	Implantation transluminale (percutanée) de stents Cheatham-Platinum non couverts avec libération de substance médicamenteuse, vaisseaux de l'avant-bras	39.B6.C1 ↔	Implantation transluminale (percutanée) de stents Cheatham-Platinum couverts, autres artères abdominales et pelviennes
39.B5.71 ↔	Implantation transluminale (percutanée) de stents Cheatham-Platinum non couverts, aorte	39.B6.C3 ↔	Implantation transluminale (percutanée) de stents Cheatham-Platinum couverts, artère iliaque
39.B5.74 ↔	Implantation transluminale (percutanée) de stents Cheatham-Platinum non couverts, isthme aortique	39.B6.D1 ↔	Implantation transluminale (percutanée) de stents Cheatham-Platinum couverts, vaisseaux viscéraux
39.B5.81 ↔	Implantation transluminale (percutanée) de stents Cheatham-Platinum non couverts, autres vaisseaux thoraciques	39.B6.G1 ↔	Implantation transluminale (percutanée) de stents Cheatham-Platinum couverts, artères de la cuisse
39.B5.C1 ↔	Implantation transluminale (percutanée) de stents Cheatham-Platinum non couverts, autres artères abdominales et pelviennes	39.B6.H1 ↔	Implantation transluminale (percutanée) de stents Cheatham-Platinum couverts, vaisseaux de la jambe
39.B5.C3 ↔	Implantation transluminale (percutanée) de stents Cheatham-Platinum non couverts, artère iliaque	39.B6.J7 ↔	Implantation transluminale (percutanée) de stents Cheatham-Platinum couverts, veine cave
39.B5.D1 ↔	Implantation transluminale (percutanée) de stents Cheatham-Platinum non couverts, vaisseaux viscéraux	39.B6.JB ↔	Implantation transluminale (percutanée) de stents Cheatham-Platinum couverts, autres veines abdominales et pelviennes
39.B5.G1 ↔	Implantation transluminale (percutanée) de stents Cheatham-Platinum non couverts, artères de la cuisse	39.B6.JF ↔	Implantation transluminale (percutanée) de stents Cheatham-Platinum couverts, veines de la cuisse
39.B5.H1 ↔	Implantation transluminale (percutanée) de stents Cheatham-Platinum non couverts, vaisseaux de la jambe	39.B6.JI ↔	Implantation transluminale (percutanée) de stents Cheatham-Platinum couverts, veine porte
39.B5.J7 ↔	Implantation transluminale (percutanée) de stents Cheatham-Platinum non couverts, veine cave	39.B7.09 ↔	Implantation transluminale (percutanée) de stents à grand lumen non couverts, autre
39.B5.JB ↔	Implantation transluminale (percutanée) de stents Cheatham-Platinum non couverts, autres veines abdominales et pelviennes	39.B7.11 ↔	Implantation transluminale (percutanée) de stents à grand lumen non couverts, vaisseaux intracrâniens
39.B5.JF ↔	Implantation transluminale (percutanée) de stents Cheatham-Platinum non couverts, veines de la cuisse	39.B7.22 ↔	Implantation transluminale (percutanée) de stents à grand lumen non couverts, artère carotide SAP
39.B5.JI ↔	Implantation transluminale (percutanée) de stents Cheatham-Platinum non couverts, veine porte	39.B7.23 ↔	Implantation transluminale (percutanée) de stents à grand lumen non couverts, artère carotide commune
39.B6.09 ↔	Implantation transluminale (percutanée) de stents Cheatham-Platinum couverts, autre	39.B7.25 ↔	Implantation transluminale (percutanée) de stents à grand lumen non couverts, artère carotide interne extracrânienne
39.B6.11 ↔	Implantation transluminale (percutanée) de stents Cheatham-Platinum couverts, vaisseaux intracrâniens	39.B7.26 ↔	Implantation transluminale (percutanée) de stents à grand lumen non couverts, artère carotide externe
39.B6.22 ↔	Implantation transluminale (percutanée) de stents Cheatham-Platinum couverts, artère carotide SAP	39.B7.27 ↔	Implantation transluminale (percutanée) de stents à grand lumen non couverts, artère carotide externe
39.B6.23 ↔	Implantation transluminale (percutanée) de stents Cheatham-Platinum couverts, artère carotide commune	39.B7.28 ↔	Implantation transluminale (percutanée) de stents à grand lumen non couverts, artère vertébrale extracrânienne
39.B6.25 ↔	Implantation transluminale (percutanée) de stents Cheatham-Platinum couverts, artère carotide interne extracrânienne	39.B7.31 ↔	Implantation transluminale (percutanée) de stents à grand lumen non couverts, vaisseaux de l'épaule et du bras
39.B6.26 ↔	Implantation transluminale (percutanée) de stents Cheatham-Platinum couverts, artère carotide interne extracrânienne avec artère carotide commune	39.B7.51 ↔	Implantation transluminale (percutanée) de stents à grand lumen non couverts, vaisseaux de l'avant-bras
		39.B7.71 ↔	Implantation transluminale (percutanée) de stents à grand lumen non couverts, aorte
		39.B7.74 ↔	Implantation transluminale (percutanée) de stents à grand lumen non couverts, isthme aortique
		39.B7.81 ↔	Implantation transluminale (percutanée) de stents à grand lumen non couverts, autres vaisseaux thoraciques
		39.B7.A4 ↔	Implantation transluminale (percutanée) de stents à grand lumen non couverts, artère pulmonaire

- 39.B7.C1 ↔ Implantation transluminale (percutanée) de stents à grand lumen non couverts, autres artères abdominales et pelviennes
- 39.B7.C3 ↔ Implantation transluminale (percutanée) de stents à grand lumen non couverts, artère iliaque
- 39.B7.D1 ↔ Implantation transluminale (percutanée) de stents à grand lumen non couverts, vaisseaux viscéraux
- 39.B7.G1 ↔ Implantation transluminale (percutanée) de stents à grand lumen non couverts, artères de la cuisse
- 39.B7.H1 ↔ Implantation transluminale (percutanée) de stents à grand lumen non couverts, vaisseaux de la jambe
- 39.B7.J3 ↔ Implantation transluminale (percutanée) de stents à grand lumen non couverts, veine pulmonaire
- 39.B7.J7 ↔ Implantation transluminale (percutanée) de stents à grand lumen non couverts, veine cave
- 39.B7.JB ↔ Implantation transluminale (percutanée) de stents à grand lumen non couverts, autres veines abdominales et pelviennes
- 39.B7.JF ↔ Implantation transluminale (percutanée) de stents à grand lumen non couverts, veines de la cuisse
- 39.B7.JI ↔ Implantation transluminale (percutanée) de stents à grand lumen non couverts, veine porte
- 39.B8.09 ↔ Implantation transluminale (percutanée) de stents à grand lumen couverts, autre
- 39.B8.11 ↔ Implantation transluminale (percutanée) de stents à grand lumen couverts, vaisseaux intracrâniens
- 39.B8.22 ↔ Implantation transluminale (percutanée) de stents à grand lumen couverts, artère carotide SAP
- 39.B8.23 ↔ Implantation transluminale (percutanée) de stents à grand lumen couverts, artère carotide commune
- 39.B8.25 ↔ Implantation transluminale (percutanée) de stents à grand lumen couverts, artère carotide interne extracrânienne
- 39.B8.26 ↔ Implantation transluminale (percutanée) de stents à grand lumen couverts, artère carotide interne extracrânienne avec artère carotide commune
- 39.B8.27 ↔ Implantation transluminale (percutanée) de stents à grand lumen couverts, artère carotide externe
- 39.B8.28 ↔ Implantation transluminale (percutanée) de stents à grand lumen couverts, artère vertébrale extracrânienne
- 39.B8.31 ↔ Implantation transluminale (percutanée) de stents à grand lumen couverts, vaisseaux de l'épaule et du bras
- 39.B8.51 ↔ Implantation transluminale (percutanée) de stents à grand lumen couverts, vaisseaux de l'avant-bras
- 39.B8.71 ↔ Implantation transluminale (percutanée) de stents à grand lumen couverts, aorte
- 39.B8.74 ↔ Implantation transluminale (percutanée) de stents à grand lumen couverts, isthme aortique
- 39.B8.81 ↔ Implantation transluminale (percutanée) de stents à grand lumen couverts, autres vaisseaux thoraciques
- 39.B8.A4 ↔ Implantation transluminale (percutanée) de stents à grand lumen couverts, artère pulmonaire
- 39.B8.C1 ↔ Implantation transluminale (percutanée) de stents à grand lumen couverts, autres artères abdominales et pelviennes
- 39.B8.C3 ↔ Implantation transluminale (percutanée) de stents à grand lumen couverts, artère iliaque
- 39.B8.D1 ↔ Implantation transluminale (percutanée) de stents à grand lumen couverts, vaisseaux viscéraux
- 39.B8.G1 ↔ Implantation transluminale (percutanée) de stents à grand lumen couverts, artères de la cuisse
- 39.B8.H1 ↔ Implantation transluminale (percutanée) de stents à grand lumen couverts, vaisseaux de la jambe
- 39.B8.J3 ↔ Implantation transluminale (percutanée) de stents à grand lumen couverts, veine pulmonaire
- 39.B8.J7 ↔ Implantation transluminale (percutanée) de stents à grand lumen couverts, veine cave
- 39.B8.JB ↔ Implantation transluminale (percutanée) de stents à grand lumen couverts, autres veines abdominales et pelviennes
- 39.B8.JF ↔ Implantation transluminale (percutanée) de stents à grand lumen couverts, veines de la cuisse
- 39.B8.JI ↔ Implantation transluminale (percutanée) de stents à grand lumen couverts, veine porte
- 39.BA.09 ↔ Implantation transluminale (percutanée) de stents à potentiel de croissance non couverts, autre
- 39.BA.A4 ↔ Implantation transluminale (percutanée) de stents à potentiel de croissance non couverts, artère pulmonaire
- 39.BA.J3 ↔ Implantation transluminale (percutanée) de stents à potentiel de croissance non couverts, veine pulmonaire
- 39.BB.09 ↔ Implantation transluminale (percutanée) de stents à potentiel de croissance couverts, autre
- 39.BB.A4 ↔ Implantation transluminale (percutanée) de stents à potentiel de croissance couverts, artère pulmonaire
- 39.BB.J3 ↔ Implantation transluminale (percutanée) de stents à potentiel de croissance couverts, veine pulmonaire
- 39.BE ↔ Implantation transluminale (percutanée) d'un stent auto-expansible de bifurcation, intracrânienne
- 39.BF.09 ↔ Implantation transluminale (percutanée) de micro-stents auto-expansibles, autre
- 39.BF.11 ↔ Implantation transluminale (percutanée) de micro-stents auto-expansibles, vaisseaux intracrâniens
- 39.BF.51 ↔ Implantation transluminale (percutanée) de micro-stents auto-expansibles, vaisseaux de l'avant-bras
- 39.BF.H1 ↔ Implantation transluminale (percutanée) de micro-stents auto-expansibles, vaisseaux de la jambe
- 39.BG.09 ↔ Implantation transluminale (percutanée) de stents en nitinol à maillage monobrin, autre
- 39.BG.31 ↔ Implantation transluminale (percutanée) de stents en nitinol à maillage monobrin, vaisseaux de l'épaule et du bras
- 39.BG.81 ↔ Implantation transluminale (percutanée) de stents en nitinol à maillage monobrin, autres vaisseaux thoraciques
- 39.BG.C1 ↔ Implantation transluminale (percutanée) de stents en nitinol à maillage monobrin, autres artères abdominales et pelviennes
- 39.BG.C3 ↔ Implantation transluminale (percutanée) de stents en nitinol à maillage monobrin, artère iliaque
- 39.BG.G1 ↔ Implantation transluminale (percutanée) de stents en nitinol à maillage monobrin, artères de la cuisse
- 39.BG.H1 ↔ Implantation transluminale (percutanée) de stents en nitinol à maillage monobrin, vaisseaux de la jambe
- 39.BH.09 ↔ Implantation transluminale (percutanée) de stents pour modulation du flux lors d'anévrismes, autre
- 39.BH.22 ↔ Implantation transluminale (percutanée) de stents pour modulation du flux lors d'anévrismes, artère carotide SAP
- 39.BH.23 ↔ Implantation transluminale (percutanée) de stents pour modulation du flux lors d'anévrismes, artère carotide commune
- 39.BH.25 ↔ Implantation transluminale (percutanée) de stents pour modulation du flux lors d'anévrismes, artère carotide interne extracrânienne
- 39.BH.26 ↔ Implantation transluminale (percutanée) de stents pour modulation du flux lors d'anévrismes, artère carotide interne extracrânienne avec artère carotide commune
- 39.BH.27 ↔ Implantation transluminale (percutanée) de stents pour modulation du flux lors d'anévrismes, artère carotide externe
- 39.BH.28 ↔ Implantation transluminale (percutanée) de stents pour modulation du flux lors d'anévrismes, artère vertébrale extracrânienne

39.BH.31 ↔	Implantation transluminale (percutanée) de stents pour modulation du flux lors d'anévrismes, vaisseaux de l'épaule et du bras	39.BH.G1 ↔	Implantation transluminale (percutanée) de stents pour modulation du flux lors d'anévrismes, artères de la cuisse
39.BH.51 ↔	Implantation transluminale (percutanée) de stents pour modulation du flux lors d'anévrismes, vaisseaux de l'avant-bras	39.BH.H1 ↔	Implantation transluminale (percutanée) de stents pour modulation du flux lors d'anévrismes, vaisseaux de la jambe
39.BH.71 ↔	Implantation transluminale (percutanée) de stents pour modulation du flux lors d'anévrismes, aorte	39.BH.J7 ↔	Implantation transluminale (percutanée) de stents pour modulation du flux lors d'anévrismes, veine cave
39.BH.74 ↔	Implantation transluminale (percutanée) de stents pour modulation du flux lors d'anévrismes, isthme de l'aorte	39.BH.JB ↔	Implantation transluminale (percutanée) de stents pour modulation du flux lors d'anévrismes, autres veines abdominales et pelviennes
39.BH.81 ↔	Implantation transluminale (percutanée) de stents pour modulation du flux lors d'anévrismes, autres vaisseaux thoraciques	39.BH.JF ↔	Implantation transluminale (percutanée) de stents pour modulation du flux lors d'anévrismes, veines de la cuisse
39.BH.C1 ↔	Implantation transluminale (percutanée) de stents pour modulation du flux lors d'anévrismes, autres artères abdominales et pelviennes	39.BH.JI ↔	Implantation transluminale (percutanée) de stents pour modulation du flux lors d'anévrismes, veine porte
39.BH.C3 ↔	Implantation transluminale (percutanée) de stents pour modulation du flux lors d'anévrismes, artère iliaque		
39.BH.D1 ↔	Implantation transluminale (percutanée) de stents pour modulation du flux lors d'anévrismes, vaisseaux viscéraux		

Procédure F59-6

00.99.80 †↔ Traitement hybride

Procédure F59-7

38.16.18 ↔	Endartériectomie de l'artère iliaque	38.18.11 ↔	Endartériectomie de l'artère fémorale profonde
38.16.21 ↔	Endoveinectomie de la veine iliaque	38.18.12 ↔	Endartériectomie de l'artère poplitée
38.18.10 ↔	Endartériectomie de l'artère fémorale (commune) (superficielle)		

Procédure F59-8

39.75.16 ↔ Intervention vasculaire transluminale percutanée, autres vaisseaux, thrombolyse sélective, assistance échographique

Procédure F59-9

39.75.20 †↔	Intervention vasculaire transluminale percutanée, autres vaisseaux, ablation par radiofréquence délivrée par cathéter dans l'artère rénale	39.75.21 †↔	Intervention vasculaire transluminale percutanée, autres vaisseaux, ablation circonférentielle par ultrasons par cathéter par l'artère rénale
-------------	--	-------------	---

ADRG F60

Infarctus du myocarde aigu sans actes diagnostiques cardiologiques invasifs

Diagnostic principal dans le tableau F60-1

DRG F60A

Infarctus du myocarde aigu sans actes diagnostiques cardiologiques invasifs avec CC sévères

PCCL > 2

DRG F60B

Infarctus du myocarde aigu sans actes diagnostiques cardiologiques invasifs

Diagnostic F60-1

I21.0	Infarctus transmural aigu du myocarde, de la paroi antérieure	I21.3	Infarctus transmural aigu du myocarde, de localisation non précisée
I21.1	Infarctus transmural aigu du myocarde, de la paroi inférieure	I21.4	Infarctus sous-endocardique aigu du myocarde
I21.2	Infarctus transmural aigu du myocarde d'autres localisations	I21.9	Infarctus aigu du myocarde, sans précision
		I22.0	Infarctus du myocarde à répétition, de la paroi antérieure

122.1	Infarctus du myocarde à répétition, de la paroi inférieure	122.9	Infarctus du myocarde à répétition, de localisation non précisée
122.8	Infarctus du myocarde à répétition d'autres localisations		

ADRG F61**Endocardite**

Diagnostic principal dans le tableau F61-1

DRG F61A**Endocardite avec diagnostic de complication ou procédure de complication ou actes diagnostiques cardiologiques invasifs ou CC extrêmement sévères**

Diagnostic supplémentaire dans le tableau F61-2 ou Procédures de complication ou diagnostic supplémentaire dans le tableau F61-3 ou au moins une procédure dans le tableau F61-4 ou PCCL > 3

DRG F61B**Endocardite****Diagnostic F61-1**

B37.6	Endocardite à Candida {I39.8}	I33.9	Endocardite aiguë, sans précision
I01.1	Endocardite rhumatismale aiguë	I38	Endocardite, valvule non précisée
I33.0	Endocardite infectieuse aiguë et subaiguë		

Diagnostic F61-2

I51.4	Myocardite, sans précision	M86.11	Autres ostéomyélites aiguës: Région scapulaire
I61.0	Hémorragie intracérébrale hémisphérique, sous-corticale	M86.12	Autres ostéomyélites aiguës: Bras
I61.1	Hémorragie intracérébrale hémisphérique, corticale	M86.13	Autres ostéomyélites aiguës: Avant-bras
I61.2	Hémorragie intracérébrale hémisphérique, non précisée	M86.14	Autres ostéomyélites aiguës: Main
I61.3	Hémorragie intracérébrale du tronc cérébral	M86.15	Autres ostéomyélites aiguës: Région pelvienne et cuisse
I61.4	Hémorragie intracérébrale cérébelleuse	M86.16	Autres ostéomyélites aiguës: Jambe
I61.5	Hémorragie intracérébrale intraventriculaire	M86.17	Autres ostéomyélites aiguës: Cheville et pied
I61.6	Hémorragie intracérébrale, localisations multiples	M86.20	Ostéomyélite subaiguë: Sièges multiples
I66.0	Occlusion et sténose de l'artère cérébrale moyenne	M86.21	Ostéomyélite subaiguë: Région scapulaire
I66.1	Occlusion et sténose de l'artère cérébrale antérieure	M86.22	Ostéomyélite subaiguë: Bras
I66.2	Occlusion et sténose de l'artère cérébrale postérieure	M86.23	Ostéomyélite subaiguë: Avant-bras
I66.3	Occlusion et sténose des artères cérébelleuses	M86.24	Ostéomyélite subaiguë: Main
I66.4	Occlusion et sténose des artères cérébrales, multiples et bilatérales	M86.25	Ostéomyélite subaiguë: Région pelvienne et cuisse
I66.8	Occlusion et sténose d'une autre artère cérébrale	M86.26	Ostéomyélite subaiguë: Jambe
I66.9	Occlusion et sténose d'une artère cérébrale, sans précision	M86.27	Ostéomyélite subaiguë: Cheville et pied
I74.0	Embolie et thrombose de l'aorte abdominale	M86.30	Ostéomyélite chronique multiple: Sièges multiples
I74.1	Embolie et thrombose de parties de l'aorte, autres et non précisées	M86.31	Ostéomyélite chronique multiple: Région scapulaire
I74.2	Embolie et thrombose des artères des membres supérieurs	M86.32	Ostéomyélite chronique multiple: Bras
I74.3	Embolie et thrombose des artères des membres inférieurs	M86.33	Ostéomyélite chronique multiple: Avant-bras
I74.4	Embolie et thrombose des artères distales, sans précision	M86.34	Ostéomyélite chronique multiple: Main
I74.5	Embolie et thrombose de l'artère iliaque	M86.35	Ostéomyélite chronique multiple: Région pelvienne et cuisse
M86.00	Ostéomyélite hématogène aiguë: Sièges multiples	M86.36	Ostéomyélite chronique multiple: Jambe
M86.01	Ostéomyélite hématogène aiguë: Région scapulaire	M86.37	Ostéomyélite chronique multiple: Cheville et pied
M86.02	Ostéomyélite hématogène aiguë: Bras	M86.40	Ostéomyélite chronique avec fistule de drainage: Sièges multiples
M86.03	Ostéomyélite hématogène aiguë: Avant-bras	M86.41	Ostéomyélite chronique avec fistule de drainage: Région scapulaire
M86.04	Ostéomyélite hématogène aiguë: Main	M86.42	Ostéomyélite chronique avec fistule de drainage: Bras
M86.05	Ostéomyélite hématogène aiguë: Région pelvienne et cuisse	M86.43	Ostéomyélite chronique avec fistule de drainage: Avant-bras
M86.06	Ostéomyélite hématogène aiguë: Jambe	M86.44	Ostéomyélite chronique avec fistule de drainage: Main
M86.07	Ostéomyélite hématogène aiguë: Cheville et pied	M86.45	Ostéomyélite chronique avec fistule de drainage: Région pelvienne et cuisse
M86.08	Ostéomyélite hématogène aiguë: Autres	M86.46	Ostéomyélite chronique avec fistule de drainage: Jambe
M86.09	Ostéomyélite hématogène aiguë: Localisations non précisées	M86.47	Ostéomyélite chronique avec fistule de drainage: Cheville et pied
M86.10	Autres ostéomyélites aiguës: Sièges multiples	M86.50	Autres ostéomyélites hématogènes chroniques: Sièges multiples

M86.51	Autres ostéomyélites hématogènes chroniques: Région scapulaire	U81.00	Escherichia coli multirésistant 2MRGN Pédiatrie/Néonatalogie
M86.52	Autres ostéomyélites hématogènes chroniques: Bras	U81.01	Klebsiella pneumoniae multirésistant 2MRGN
M86.53	Autres ostéomyélites hématogènes chroniques: Avant-bras	U81.02	Pédiatrie/Néonatalogie Klebsiella oxytoca multirésistant 2MRGN
M86.54	Autres ostéomyélites hématogènes chroniques: Main	U81.03	Pédiatrie/Néonatalogie Autres klebsielles multirésistantes 2MRGN
M86.55	Autres ostéomyélites hématogènes chroniques: Région pelvienne et cuisse	U81.04	Pédiatrie/Néonatalogie Genre Enterobacter cloacae multirésistant 2MRGN
M86.56	Autres ostéomyélites hématogènes chroniques: Jambe	U81.05	Pédiatrie/Néonatalogie Genre Citrobacter freundii multirésistant 2MRGN
M86.57	Autres ostéomyélites hématogènes chroniques: Cheville et pied	U81.06	Pédiatrie/Néonatalogie Serratia marcescens multirésistant 2MRGN
M86.60	Autres ostéomyélites chroniques: Sièges multiples	U81.07	Pédiatrie/Néonatalogie Proteus mirabilis multirésistant 2MRGN
M86.61	Autres ostéomyélites chroniques: Région scapulaire	U81.07	Pédiatrie/Néonatalogie
M86.62	Autres ostéomyélites chroniques: Bras	U81.08	Autres enterobacterales multirésistants 2MRGN
M86.63	Autres ostéomyélites chroniques: Avant-bras	U81.08	Pédiatrie/Néonatalogie
M86.64	Autres ostéomyélites chroniques: Main	U81.10	Pseudomonas aeruginosa multirésistant 2MRGN
M86.65	Autres ostéomyélites chroniques: Région pelvienne et cuisse	U81.10	Pédiatrie/Néonatalogie
M86.66	Autres ostéomyélites chroniques: Jambe	U81.11	Groupe Acinetobacter baumannii multirésistant 2MRGN
M86.67	Autres ostéomyélites chroniques: Cheville et pied	U81.11	Pédiatrie/Néonatalogie
M86.80	Autres ostéomyélites: Sièges multiples	U81.20	Escherichia coli multirésistant 3MRGN
M86.81	Autres ostéomyélites: Région scapulaire	U81.21	Klebsiella pneumoniae multirésistant 3MRGN
M86.82	Autres ostéomyélites: Bras	U81.22	Klebsiella oxytoca multirésistant 3MRGN
M86.83	Autres ostéomyélites: Avant-bras	U81.23	Autres klebsielles multirésistantes 3MRGN
M86.84	Autres ostéomyélites: Main	U81.24	Genre Enterobacter cloacae multirésistant 3MRGN
M86.85	Autres ostéomyélites: Région pelvienne et cuisse	U81.25	Genre Citrobacter freundii multirésistant 3MRGN
M86.86	Autres ostéomyélites: Jambe	U81.26	Serratia marcescens multirésistant 3MRGN
M86.87	Autres ostéomyélites: Cheville et pied	U81.27	Proteus mirabilis multirésistant 3MRGN
M86.90	Ostéomyélite, sans précision: Sièges multiples	U81.28	Autres enterobacterales multirésistants 3MRGN
M86.91	Ostéomyélite, sans précision: Région scapulaire	U81.30	Pseudomonas aeruginosa multirésistant 3MRGN
M86.92	Ostéomyélite, sans précision: Bras	U81.31	Groupe Acinetobacter baumannii multirésistant 3MRGN
M86.93	Ostéomyélite, sans précision: Avant-bras	U81.31	Groupe Acinetobacter baumannii multirésistant 3MRGN
M86.94	Ostéomyélite, sans précision: Main	U81.40	Escherichia coli multirésistant 4MRGN
M86.95	Ostéomyélite, sans précision: Région pelvienne et cuisse	U81.41	Klebsiella pneumoniae multirésistant 4MRGN
M86.96	Ostéomyélite, sans précision: Jambe	U81.42	Klebsiella oxytoca multirésistant 4MRGN
M86.97	Ostéomyélite, sans précision: Cheville et pied	U81.43	Autres klebsielles multirésistantes 4MRGN
T82.7	Infection et réaction inflammatoire dues à d'autres prothèses, implants et greffes cardiaques et vasculaires	U81.44	Genre Enterobacter cloacae multirésistant 4MRGN
U80.00	Staphylocoque doré résistant à l'oxacilline ou à la méticilline [MRSA]	U81.45	Genre Citrobacter freundii multirésistant 4MRGN
U80.01	Staphylocoque doré résistant aux glycopeptides, aux quinolones, aux streptogramines ou aux oxazolidinones et non résistant à l'oxacilline ou à la méticilline	U81.46	Serratia marcescens multirésistant 4MRGN
U80.10	Streptococcus pneumoniae résistant à la pénicilline ou à l'oxacilline	U81.47	Proteus mirabilis multirésistant 4MRGN
U80.11	Streptococcus pneumoniae résistant aux macrolides, aux oxazolidinones ou aux streptogramines et non résistant à la pénicilline ou à l'oxacilline	U81.48	Autres enterobacterales multirésistants 4MRGN
U80.20	Enterococcus faecalis résistant aux glycopeptides	U81.50	Pseudomonas aeruginosa multirésistant 4MRGN
U80.21	Enterococcus faecalis résistant aux oxazolidinones ou hautement résistant aux aminoglycosides et non résistant aux glycopeptides	U81.51	Groupe Acinetobacter baumannii multirésistant 4MRGN
U80.30	Enterococcus faecium résistant aux glycopeptides	U81.6	Burkholderia, Stenotrophomonas et autres non-fermenteurs résistants aux quinolones, à l'amikacine, à la ceftazidime, à l'association pipéracilline/tazobactam ou au cotrimoxazole
U80.31	Enterococcus faecium résistant aux oxazolidinones ou aux streptogramines ou hautement résistant aux aminoglycosides et non résistant au glycopeptides	U81.8	Autres bactéries Gram négatif multirésistantes aux antibiotiques
U80.8	Autres bactéries Gram positives multirésistantes aux antibiotiques	U82.0	Mycobacterium tuberculosis résistant à un ou plusieurs médicaments de première ligne
		U82.1	Tuberculose multirésistante [MDR-TB]
		U82.2	Mycobactéries atypiques ou Nocardia résistantes à un ou plusieurs médicaments de première ligne
		U83	Candida résistants au fluconazole ou au voriconazole
		U84	Virus de l'Herpès résistants aux virostatiques
		U85	Virus de l'immunodéficience humaine résistants aux virostatiques ou aux inhibiteurs de protéases

Diagnostic F61-3

Z94.0	Status post greffe de rein	Z94.4	Status post greffe de foie
Z94.1	Status post greffe du cœur	Z94.81	État consécutif à une transplantation de cellules-souches hématopoïétique avec immunosuppression actuelle
Z94.2	Status post greffe de poumon		
Z94.3	Status post greffe de cœur et poumon		

Procédure F61-4

37.21 †↔	Cathétérisme cardiaque droit	37.9C.19 †↔	Examen par cathétérisme transseptal du cœur, autre
37.22 †↔	Cathétérisme cardiaque gauche	37.9C.21 †↔	Ponction transseptale par cathéter dans le cœur
37.23 †↔	Cathétérisme cardiaque combiné, droit et gauche	37.9C.29 †↔	Intervention transseptale par cathéter dans le cœur, autre
37.26 †↔	Test électrophysiologique invasif par cathéter	88.43 †↔	Artériographie d'artère pulmonaire
37.27.00 †↔	Cardiac mapping, SAP	88.50 †↔	Angiocardiographie, SAP
37.27.09 †↔	Cardiac mapping, autre	88.52 †↔	Angiographie du cœur droit
37.27.11 †↔	Cardiac mapping à l'aide d'un cathéter de mapping multiélectrodes avec saisie automatique des signaux	88.53 †↔	Angiographie du cœur gauche
37.28 †↔	Échocardiographie intracardiaque [EIC]	88.54 †↔	Angiographie du cœur combinée, gauche et droite
37.34.00 †↔	Excision ou destruction d'autre lésion ou tissu du cœur, autre voie d'abord, SAP	88.55 †↔	Artériographie coronaire avec un seul cathéter
37.34.09 †↔	Excision ou destruction d'autre lésion ou tissu du cœur, par autre voie d'abord, autre	88.56 †↔	Artériographie coronaire avec deux cathéters
37.9C.11 †↔	Examen par cathétérisme transseptal du cœur gauche	88.57 †↔	Autre artériographie coronaire, SAP

ADRG F62**Insuffisance cardiaque et choc**

Diagnostic principal dans le tableau F62-1

DRG F62A**Insuffisance cardiaque et choc avec CC extrêmement sévères et dialyse ou réanimation ou procédure particulière ou diagnostic de complication, ou agents infectieux multirésistants**

(PCCL > 3 ou procédure dans le tableau F62-4 ou procédure dans le tableau F62-5) et (PCCL > 3 et (Dialyse ou au moins une procédure dans le tableau F62-6 ou au moins un diagnostic dans le tableau F62-2) ou diagnostic dans le tableau F62-3)

DRG F62B**Insuffisance cardiaque et choc avec CC extrêmement sévères ou procédure particulière ou évaluation en vue d'une transplantation cardiaque**

PCCL > 3 ou procédure dans le tableau F62-4 ou procédure dans le tableau F62-5

DRG F62C**Insuffisance cardiaque et choc avec CC sévères**

PCCL > 2

DRG F62D**Insuffisance cardiaque et choc****Diagnostic F62-1**

I11.00	Cardiopathie hypertensive, avec insuffisance cardiaque (congestive): Sans mention de crise hypertensive	150.00	Insuffisance cardiaque droite primaire
I11.01	Cardiopathie hypertensive, avec insuffisance cardiaque (congestive): Avec mention de crise hypertensive	150.01	Insuffisance cardiaque droite secondaire
I13.00	Cardionéphropathie hypertensive, avec insuffisance cardiaque (congestive): Sans mention de crise hypertensive	150.11	Insuffisance cardiaque gauche: Sans symptôme
I13.01	Cardionéphropathie hypertensive, avec insuffisance cardiaque (congestive): Avec mention de crise hypertensive	150.12	Insuffisance cardiaque gauche: Avec symptôme en cas d'effort important
I13.20	Cardionéphropathie hypertensive, avec insuffisance cardiaque (congestive) et rénale: Sans mention de crise hypertensive	150.13	Insuffisance cardiaque gauche: Avec symptôme en cas d'effort léger
I13.21	Cardionéphropathie hypertensive, avec insuffisance cardiaque (congestive) et rénale: Avec mention de crise hypertensive	150.14	Insuffisance cardiaque gauche: Avec symptôme au repos
		150.19	Insuffisance ventriculaire gauche: Non précisée
		150.9	Insuffisance cardiaque, sans précision
		J81	Œdème pulmonaire
		R57.0	Choc cardiogénique

Diagnostic F62-2

A01.0	Fièvre typhoïde	M02.31	Syndrome oculo-urétéro-synovial [Fiessinger-Leroy-Reiter]: Région scapulaire
A01.1	Paratyphoïde A	M02.32	Syndrome oculo-urétéro-synovial [Fiessinger-Leroy-Reiter]: Bras
A01.2	Paratyphoïde B	M02.33	Syndrome oculo-urétéro-synovial [Fiessinger-Leroy-Reiter]: Avant-bras
A01.3	Paratyphoïde C	M02.34	Syndrome oculo-urétéro-synovial [Fiessinger-Leroy-Reiter]: Main
A02.1	Septicémie à Salmonella	M02.35	Syndrome oculo-urétéro-synovial [Fiessinger-Leroy-Reiter]: Région pelvienne et cuisse
A19.0	Tuberculose miliaire aiguë, localisation unique et précisée	M02.36	Syndrome oculo-urétéro-synovial [Fiessinger-Leroy-Reiter]: Jambe
A19.1	Tuberculose miliaire aiguë, sièges multiples	M02.37	Syndrome oculo-urétéro-synovial [Fiessinger-Leroy-Reiter]: Cheville et pied
A19.2	Tuberculose miliaire aiguë, sans précision	M02.38	Syndrome oculo-urétéro-synovial [Fiessinger-Leroy-Reiter]: Autres
A19.8	Autres tuberculoses miliaires	M02.39	Syndrome oculo-urétéro-synovial [Fiessinger-Leroy-Reiter]: Localisations non précisées
A19.9	Tuberculose miliaire, sans précision	M02.90	Arthrite réactionnelle, sans précision: Sièges multiples
A20.7	Peste septicémique	M02.91	Arthrite réactionnelle, sans précision: Région scapulaire
A21.7	Tularémie généralisée	M02.92	Arthrite réactionnelle, sans précision: Bras
A22.7	Septicémie charbonneuse	M02.93	Arthrite réactionnelle, sans précision: Avant-bras
A24.0	Morve	M02.94	Arthrite réactionnelle, sans précision: Main
A24.1	Mélioïdose aiguë et galopante	M02.95	Arthrite réactionnelle, sans précision: Région pelvienne et cuisse
A26.7	Septicémie à Erysipelothrix	M02.96	Arthrite réactionnelle, sans précision: Jambe
A27.0	Leptospirose ictéro-hémorragique [Maladie de Weil]	M02.97	Arthrite réactionnelle, sans précision: Cheville et pied
A32.7	Septicémie listérienne	M02.98	Arthrite réactionnelle, sans précision: Autres
A39.1	Syndrome de Waterhouse-Friderichsen {E35.1}	M02.99	Arthrite réactionnelle, sans précision: Localisations non précisées
A39.2	Méningococcémie aiguë	M03.00	Arthrite post-méningococcique {A39.8}: Sièges multiples
A39.3	Méningococcémie chronique	M03.01	Arthrite post-méningococcique {A39.8}: Région scapulaire
A39.4	Méningococcémie, sans précision	M03.02	Arthrite post-méningococcique {A39.8}: Bras
A39.8	Autres infections à méningocoques	M03.03	Arthrite post-méningococcique {A39.8}: Avant-bras
A39.9	Infection méningococcique, sans précision	M03.04	Arthrite post-méningococcique {A39.8}: Main
A40.0	Septicémie à streptocoques, groupe A	M03.05	Arthrite post-méningococcique {A39.8}: Région pelvienne et cuisse
A40.1	Septicémie à streptocoques, groupe B	M03.06	Arthrite post-méningococcique {A39.8}: Jambe
A40.2	Septicémie à streptocoques, groupe D, et entérocoques	M03.07	Arthrite post-méningococcique {A39.8}: Cheville et pied
A40.3	Septicémie à Streptococcus pneumoniae	M03.08	Arthrite post-méningococcique {A39.8}: Autres
A40.8	Autres septicémies à streptocoques	M03.09	Arthrite post-méningococcique {A39.8}: Localisations non précisées
A40.9	Septicémie à streptocoques, sans précision	M06.90	Polyarthrite rhumatoïde, sans précision: Sièges multiples
A41.0	Septicémie à staphylocoques dorés	M06.91	Polyarthrite rhumatoïde, sans précision: Région scapulaire
A41.1	Septicémie à d'autres staphylocoques précisés	M06.92	Polyarthrite rhumatoïde, sans précision: Bras
A41.2	Septicémie à staphylocoques non précisés	M06.93	Polyarthrite rhumatoïde, sans précision: Avant-bras
A41.3	Septicémie à Haemophilus influenzae	M06.94	Polyarthrite rhumatoïde, sans précision: Main
A41.4	Septicémie à micro-organismes anaérobies	M06.95	Polyarthrite rhumatoïde, sans précision: Région pelvienne et cuisse
A41.51	Septicémie: escherichia coli [E. coli]	M06.96	Polyarthrite rhumatoïde, sans précision: Jambe
A41.52	Septicémie: pseudomonas	M06.97	Polyarthrite rhumatoïde, sans précision: Cheville et pied
A41.58	Septicémie: autres micro-organismes Gram négatif	M06.98	Polyarthrite rhumatoïde, sans précision: Autres
A41.8	Autres septicémies précisées	M06.99	Polyarthrite rhumatoïde, sans précision: Localisations non précisées
A42.7	Septicémie actinomycosique	M07.30	Autres arthrites psoriasiques {L40.5}: Sièges multiples
A44.0	Bartonellose généralisée	M07.31	Autres arthrites psoriasiques {L40.5}: Région scapulaire
A48.0	Gangrène gazeuse	M07.32	Autres arthrites psoriasiques {L40.5}: Bras
A48.3	Syndrome du choc toxique		
A78	Fièvre Q		
B00.7	Maladie disséminée due au virus de l'herpès		
B37.7	Septicémie à Candida		
B38.7	Coccidioïdomycose disséminée		
B39.3	Histoplasmose disséminée à Histoplasma capsulatum		
B41.7	Paracoccidioïdomycose disséminée		
B42.7	Sporotrichose disséminée		
B44.7	Aspergillose disséminée		
B45.7	Cryptococcose disséminée		
B46.4	Mucormycose disséminée		
B50.8	Autres formes sévères et compliquées de paludisme à Plasmodium falciparum		
B51.0	Paludisme à Plasmodium vivax, avec rupture de la rate		
B52.8	Paludisme à Plasmodium malariae, avec autres complications		
B55.0	Leishmaniose viscérale		
I46.0	Arrêt cardiaque réanimé avec succès		
I47.2	Tachycardie ventriculaire		
I49.0	Fibrillation et flutter ventriculaires		
M02.30	Syndrome oculo-urétéro-synovial [Fiessinger-Leroy-Reiter]: Sièges multiples		

M07.33	Autres arthrites psoriasiques {L40.5}: Avant-bras	M45.02	Spondylite ankylosante: Région cervicale
M07.34	Autres arthrites psoriasiques {L40.5}: Main	M45.03	Spondylite ankylosante: Région cervico-dorsale
M07.35	Autres arthrites psoriasiques {L40.5}: Région pelvienne et cuisse	M45.04	Spondylite ankylosante: Région dorsale
M07.36	Autres arthrites psoriasiques {L40.5}: Jambe	M45.05	Spondylite ankylosante: Région dorso-lombaire
M07.37	Autres arthrites psoriasiques {L40.5}: Cheville et pied	M45.06	Spondylite ankylosante: Région lombaire
M07.38	Autres arthrites psoriasiques {L40.5}: Autres	M45.07	Spondylite ankylosante: Région lombo-sacrée
M07.39	Autres arthrites psoriasiques {L40.5}: Localisations non précisées	M45.08	Spondylite ankylosante: Région sacrée et sacro-coccygienne
M30.0	Périartérite noueuse	M45.09	Spondylite ankylosante: Localisation non précisée
M30.1	Périartérite avec atteinte pulmonaire	N17.03	Insuffisance rénale aiguë avec nécrose tubulaire: Stade 3
M30.3	Syndrome adéno-cutanéomuqueux [Kawasaki]	N17.13	Insuffisance rénale aiguë avec nécrose corticale aiguë: Stade 3
M31.3	Granulomatose de Wegener	N17.23	Insuffisance rénale aiguë avec nécrose médullaire: Stade 3
M31.4	Syndrome de la crosse aortique [Takayasu]	N17.83	Autres insuffisances rénales aiguës: Stade 3
M32.0	Lupus érythémateux disséminé médicamenteux	N17.93	Insuffisance rénale aiguë, sans précision: Stade 3
M32.1	Lupus érythémateux disséminé avec atteinte d'organes et d'appareils	P35.2	Infection virale congénitale herpétique [herpes simplex]
M32.8	Autres formes de lupus érythémateux disséminé	P37.2	Listériose néonatale (disséminée)
M32.9	Lupus érythémateux disséminé, sans précision	R57.1	Choc hypovolémique
M33.2	Polymyosite	R57.2	Choc septique
M34.0	Sclérose systémique progressive	R57.8	Autres chocs
M35.0	Syndrome de Gougerot-Sjögren	Z01.80	Examens liés à une prédisposition aux dysrythmies malignes
M35.1	Autres formes de passage		
M35.2	Syndrome de Behçet		
M45.00	Spondylite ankylosante: Localisations multiples de la colonne vertébrale		
M45.01	Spondylite ankylosante: Région occipito-atloïdo-axoïdienne		

Diagnostic F62-3

U80.00	Staphylocoque doré résistant à l'oxacilline ou à la méticilline [MRSA]	U81.10	Pseudomonas aeruginosa multirésistant 2MRGN Pédiatrie/Néonatalogie
U80.01	Staphylocoque doré résistant aux glycopeptides, aux quinolones, aux streptogramines ou aux oxazolidinones et non résistant à l'oxacilline ou à la méticilline	U81.11	Groupe Acinetobacter baumannii multirésistant 2MRGN Pédiatrie/Néonatalogie
U80.10	Streptococcus pneumoniae résistant à la pénicilline ou à l'oxacilline	U81.20	Escherichia coli multirésistant 3MRGN
U80.11	Streptococcus pneumoniae résistant aux macrolides, aux oxazolidinones ou aux streptogramines et non résistant à la pénicilline ou à l'oxacilline	U81.21	Klebsiella pneumoniae multirésistant 3MRGN
U80.20	Enterococcus faecalis résistant aux glycopeptides	U81.22	Klebsiella oxytoca multirésistant 3MRGN
U80.21	Enterococcus faecalis résistant aux oxazolidinones ou hautement résistant aux aminoglycosides et non résistant aux glycopeptides	U81.23	Autres klebsielles multirésistantes 3MRGN
U80.30	Enterococcus faecium résistant aux glycopeptides	U81.24	Genre Enterobacter cloacae multirésistant 3MRGN
U80.31	Enterococcus faecium résistant aux oxazolidinones ou aux streptogramines ou hautement résistant aux aminoglycosides et non résistant au glycopeptides	U81.25	Genre Citrobacter freundii multirésistant 3MRGN
U80.8	Autres bactéries Gram positives multirésistantes aux antibiotiques	U81.26	Serratia marcescens multirésistant 3MRGN
U81.00	Escherichia coli multirésistant 2MRGN Pédiatrie/Néonatalogie	U81.27	Proteus mirabilis multirésistant 3MRGN
U81.01	Klebsiella pneumoniae multirésistant 2MRGN Pédiatrie/Néonatalogie	U81.28	Autres enterobacterales multirésistantes 3MRGN
U81.02	Klebsiella oxytoca multirésistant 2MRGN Pédiatrie/Néonatalogie	U81.30	Pseudomonas aeruginosa multirésistant 3MRGN
U81.03	Autres klebsielles multirésistantes 2MRGN Pédiatrie/Néonatalogie	U81.31	Groupe Acinetobacter baumannii multirésistant 3MRGN
U81.04	Genre Enterobacter cloacae multirésistant 2MRGN Pédiatrie/Néonatalogie	U81.40	Escherichia coli multirésistant 4MRGN
U81.05	Genre Citrobacter freundii multirésistant 2MRGN Pédiatrie/Néonatalogie	U81.41	Klebsiella pneumoniae multirésistant 4MRGN
U81.06	Serratia marcescens multirésistant 2MRGN Pédiatrie/Néonatalogie	U81.42	Klebsiella oxytoca multirésistant 4MRGN
U81.07	Proteus mirabilis multirésistant 2MRGN Pédiatrie/Néonatalogie	U81.43	Autres klebsielles multirésistantes 4MRGN
U81.08	Autres enterobacterales multirésistantes 2MRGN Pédiatrie/Néonatalogie	U81.44	Genre Enterobacter cloacae multirésistant 4MRGN
		U81.45	Genre Citrobacter freundii multirésistant 4MRGN
		U81.46	Serratia marcescens multirésistant 4MRGN
		U81.47	Proteus mirabilis multirésistant 4MRGN
		U81.48	Autres enterobacterales multirésistantes 4MRGN
		U81.50	Pseudomonas aeruginosa multirésistant 4MRGN
		U81.51	Groupe Acinetobacter baumannii multirésistant 4MRGN
		U81.6	Burkholderia, Stenotrophomonas et autres non-fermenteurs résistants aux quinolones, à l'amikacine, à la ceftazidime, à l'association pipéracilline/tazobactam ou au cotrimoxazole
		U81.8	Autres bactéries Gram négatif multirésistantes aux antibiotiques
		U82.0	Mycobacterium tuberculosis résistant à un ou plusieurs médicaments de première ligne
		U82.1	Tuberculose multirésistante [MDR-TB]
		U82.2	Mycobactéries atypiques ou Nocardia résistantes à un ou plusieurs médicaments de première ligne

U83	Candida résistants au fluconazole ou au voriconazole	U85	Virus de l'immunodéficience humaine résistant aux virostatiques ou aux inhibiteurs de protéases
U84	Virus de l'Herpès résistants aux virostatiques		

Procédure F62-4

34.04 †↔ Drainage pleural (par insertion de cathéter intercostal)

Procédure F62-5

89.07.11 †↔	Évaluation complète, sans inscription du patient sur une liste d'attente pour greffe cardiaque	89.07.41 †↔	Réévaluation avec inscription ou maintien du patient sur une liste d'attente pour greffe cardiaque
89.07.31 †↔	Évaluation complète, avec inscription du patient sur une liste d'attente pour greffe cardiaque	89.07.52 †↔	Réévaluation avec retrait du patient d'une liste d'attente pour greffe cardiaque

Procédure F62-6

34.04 †↔	Drainage pleural (par insertion de cathéter intercostal)	99.60 †↔	Réanimation cardio-pulmonaire, SAP
		99.63 †↔	Massage cardiaque externe

ADRG F63**Thrombose veineuse**

Diagnostic principal dans le tableau F63-1

DRG F63A**Thrombose veineuse avec CC sévères**

PCCL > 2

DRG F63B**Thrombose veineuse****Diagnostic F63-1**

180.0	Thrombose, phlébite et thrombophlébite des veines superficielles des membres inférieurs	180.81	Thrombose, phlébite et thrombophlébite des veines profondes des membres supérieurs
180.1	Thrombose, phlébite et thrombophlébite de la veine fémorale	180.88	Thrombose, phlébite et thrombophlébite d'autres localisations
180.20	Thrombose, phlébite et thrombophlébite des veines pelviennes	180.9	Thrombose, phlébite et thrombophlébite de localisation non précisée
180.28	Thrombose, phlébite et thrombophlébite d'autres vaisseaux profonds des membres inférieurs	182.2	Embolie et thrombose de la veine cave
180.3	Thrombose, phlébite et thrombophlébite des membres inférieurs, sans précision	182.80	Embolie et thrombose de la veine splénique
180.80	Thrombose, phlébite et thrombophlébite des veines superficielles des membres supérieurs	182.81	Embolie et thrombose de la veine jugulaire
		182.88	Embolie et thrombose d'autres veines précisées
		182.9	Embolie et thrombose d'une veine non précisée
		187.01	Syndrome post-thrombotique avec ulcération

ADRG F64**Ulçère cutané lors de maladies cardio-vasculaires**

Diagnostic principal dans le tableau F64-1

DRG F64Z**Ulçère cutané lors de maladies cardio-vasculaires****Diagnostic F64-1**

183.0	Varices ulcérées des membres inférieurs	183.2	Varices des membres inférieurs, avec ulcère et inflammation
-------	---	-------	---

ADRG F66**Artériosclérose coronaire, arythmies cardiaques, angor**

Diagnostic principal dans le tableau F66-1 et procédure pas dans le tableau F66-3

DRG F66A**Artériosclérose coronaire, arythmies cardiaques, angor avec CC extrêmement sévères ou diagnostic complexe ou âge < 16 ans**

Âge < 16 ans ou PCCL > 3 ou au moins un diagnostic supplémentaire dans le tableau F66-2

DRG F66B**Artériosclérose coronaire, arythmies cardiaques, angor, âge > 15 ans****Diagnostic F66-1**

G90.00	Syndrome du sinus carotidien (syncope)	I45.6	Syndrome de pré-excitation
I20.0	Angine de poitrine instable	I45.8	Autres troubles précisés de la conduction
I20.1	Angine de poitrine avec spasme coronaire vérifié	I45.9	Trouble de la conduction, sans précision
I20.8	Autres formes d'angine de poitrine	I47.0	Arythmie ventriculaire de réentrée
I20.9	Angine de poitrine, sans précision	I47.1	Tachycardie supraventriculaire
I24.0	Thrombose coronaire n'entraînant pas un infarctus du myocarde	I48.0	Fibrillation auriculaire, paroxystique
I24.8	Autres formes de cardiopathies ischémiques aiguës	I48.1	Fibrillation auriculaire, persistante
I24.9	Cardiopathie ischémique aiguë, sans précision	I48.2	Fibrillation auriculaire, permanente
I25.0	Athérosclérose cardio-vasculaire, décrite ainsi	I48.3	Flutter auriculaire, typique
I25.10	Cardiopathie artérioscléreuse: Sans sténoses ayant un effet hémodynamique	I48.4	Flutter auriculaire, atypique
I25.11	Cardiopathie artérioscléreuse: Implication monotonculaire	I48.9	Fibrillation et flutter auriculaires, sans autre précision
I25.12	Cardiopathie artérioscléreuse: Implication bitronculaire	I49.1	Dépolarisation auriculaire prématurée
I25.13	Cardiopathie artérioscléreuse: Implication tritronculaire	I49.2	Dépolarisation jonctionnelle prématurée
I25.14	Cardiopathie artérioscléreuse: Sténose du tronc commun de l'artère coronaire gauche	I49.3	Dépolarisation ventriculaire prématurée
I25.15	Cardiopathie artérioscléreuse: Avec sténose de vaisseaux de pontage	I49.4	Dépolarisations prématurées, autres et sans précision
I25.16	Cardiopathie artérioscléreuse: Avec sténose de Stents	I49.5	Syndrome de dysfonctionnement sinusal
I25.19	Cardiopathie artérioscléreuse: sans précision	I49.8	Autres arythmies cardiaques précisées
I25.5	Myocardopathie ischémique	I49.9	Arythmie cardiaque, sans précision
I25.6	Ischémie myocardique asymptomatique	I51.6	Maladie cardio-vasculaire, sans précision
I25.8	Autres formes de cardiopathie ischémique chronique	I51.7	Cardiomégalie
I25.9	Cardiopathie ischémique chronique, sans précision	I51.8	Autres cardiopathies mal définies
I44.0	Bloc auriculoventriculaire du premier degré	I51.9	Cardiopathie, sans précision
I44.3	Blocs auriculoventriculaires, autres et sans précision	I87.8	Autres atteintes veineuses précisées
I44.4	Bloc fasciculaire antérieur gauche	I87.9	Atteinte veineuse, sans précision
I44.5	Bloc fasciculaire postérieur gauche	I99	Troubles autres et non précisés de l'appareil circulatoire
I44.6	Blocs fasciculaires, autres et sans précision	R00.0	Tachycardie, sans précision
I44.7	Bloc de branche gauche, sans précision	R00.1	Bradycardie, sans précision
I45.0	Bloc fasciculaire droit	R00.2	Palpitations
I45.1	Blocs de branche droit, autres et sans précision	R93.1	Résultats anormaux d'imagerie diagnostique du cœur et de la circulation coronaire
I45.2	Bloc bifasciculaire	T82.1	Complication mécanique d'un appareil cardiaque électronique
I45.4	Bloc ventriculaire non spécifique	Z45.00	Adaptation et manipulation d'un stimulateur cardiaque implanté
I45.5	Autre bloc cardiaque précisé	Z45.01	Adaptation et manipulation d'un défibrillateur cardiaque implanté
		Z45.08	Adaptation et manipulation d'autres dispositifs cardiaques (électroniques)

Diagnostic F66-2

I50.01	Insuffisance cardiaque droite secondaire	N17.13	Insuffisance rénale aiguë avec nécrose corticale
I50.14	Insuffisance cardiaque gauche: Avec symptôme au repos	N17.23	aiguë: Stade 3
J81	Œdème pulmonaire	N17.83	Insuffisance rénale aiguë avec nécrose médullaire: Stade 3
J91	Epanchement pleural au cours de maladies classées ailleurs	N17.93	Autres insuffisances rénales aiguës: Stade 3
N17.03	Insuffisance rénale aiguë avec nécrose tubulaire: Stade 3	R57.0	Insuffisance rénale aiguë, sans précision: Stade 3
			Choc cardiogénique

Procédure F66-3

37.21 †↔	Cathétérisme cardiaque droit	37.9C.19 †↔	Examen par cathétérisme transseptal du cœur, autre
37.22 †↔	Cathétérisme cardiaque gauche	37.9C.21 †↔	Ponction transseptale par cathéter dans le cœur
37.23 †↔	Cathétérisme cardiaque combiné, droit et gauche	37.9C.29 †↔	Intervention transseptale par cathéter dans le cœur, autre
37.26 †↔	Test électrophysiologique invasif par cathéter	88.43 †↔	Artériographie d'artère pulmonaire
37.27.00 †↔	Cardiac mapping, SAP	88.50 †↔	Angiocardiographie, SAP
37.27.09 †↔	Cardiac mapping, autre	88.52 †↔	Angiographie du cœur droit
37.27.11 †↔	Cardiac mapping à l'aide d'un cathéter de mapping multiélectrodes avec saisie automatique des signaux	88.53 †↔	Angiographie du cœur gauche
37.28 †↔	Échocardiographie intracardiaque [EIC]	88.54 †↔	Angiographie du cœur combinée, gauche et droite
37.34.00 †↔	Excision ou destruction d'autre lésion ou tissu du cœur, autre voie d'abord, SAP	88.55 †↔	Artériographie coronaire avec un seul cathéter
37.34.09 †↔	Excision ou destruction d'autre lésion ou tissu du cœur, par autre voie d'abord, autre	88.56 †↔	Artériographie coronaire avec deux cathéters
37.9C.11 †↔	Examen par cathétérisme transseptal du cœur gauche	88.57 †↔	Autre artériographie coronaire, SAP

ADRG F67**Hypertension**

Diagnostic principal dans le tableau F67-1

DRG F67A**Hypertension avec CC sévères**

PCCL > 2

DRG F67B**Hypertension****Diagnostic F67-1**

I10.00	Hypertension essentielle bénigne: Sans mention de crise hypertensive	I15.00	Hypertension vasculo-rénale: Sans mention de crise hypertensive
I10.01	Hypertension essentielle bénigne: Avec mention de crise hypertensive	I15.01	Hypertension vasculo-rénale: Avec mention de crise hypertensive
I10.10	Hypertension essentielle maligne: Sans mention de crise hypertensive	I15.10	Hypertension secondaire à d'autres atteintes rénales: Sans mention de crise hypertensive
I10.11	Hypertension essentielle maligne: Avec mention de crise hypertensive	I15.11	Hypertension secondaire à d'autres atteintes rénales: Avec mention de crise hypertensive
I10.90	Hypertension essentielle, non précisée: Sans mention de crise hypertensive	I15.20	Hypertension secondaire à des atteintes endocriniennes: Sans mention de crise hypertensive
I10.91	Hypertension essentielle, non précisée: Avec mention de crise hypertensive	I15.21	Hypertension secondaire à des atteintes endocriniennes: Avec mention de crise hypertensive
I11.90	Cardiopathie hypertensive, sans insuffisance cardiaque (congestive): Sans mention de crise hypertensive	I15.80	Autres hypertension secondaires: Sans mention de crise hypertensive
I11.91	Cardiopathie hypertensive, sans insuffisance cardiaque (congestive): Avec mention de crise hypertensive	I15.81	Autres hypertension secondaires: Avec mention de crise hypertensive
I13.90	Cardionéphropathie hypertensive, sans précision: Sans mention de crise hypertensive	I15.90	Hypertension secondaire, sans précision: Sans mention de crise hypertensive
I13.91	Cardionéphropathie hypertensive, sans précision: Avec mention de crise hypertensive	I15.91	Hypertension secondaire, sans précision: Avec mention de crise hypertensive

ADRG F68**Maladie cardiaque de naissance**

Diagnostic principal dans le tableau F68-1

DRG F68Z**Maladie cardiaque de naissance****Diagnostic F68-1**

Q20.0	Tronc artériel commun	Q20.3	Communication ventriculo-auriculaire discordante
Q20.1	Ventricule droit à double issue [Double outlet right ventricle]	Q20.4	Ventricule à double issue [Double inlet ventricle]
Q20.2	Ventricule gauche à double issue [Double outlet left ventricle]	Q20.5	Communication auriculo-ventriculaire discordante
		Q20.6	Isomérisme des auricules cardiaques

Q20.8	Autres malformations congénitales des cavités et des orifices cardiaques	Q23.9	Malformation congénitale des valvules aortique et mitrale, sans précision
Q20.9	Malformation congénitale des cavités et des orifices cardiaques, sans précision	Q24.0	Dextrocardie
Q21.0	Communication interventriculaire	Q24.1	Lévo-cardie
Q21.1	Communication interauriculaire	Q24.2	Cœur triatrial
Q21.2	Communication auriculo-ventriculaire	Q24.3	Sténose de l'infundibulum pulmonaire
Q21.3	Tétralogie de Fallot	Q24.4	Sténose sous-aortique congénitale
Q21.4	Communication aorto-pulmonaire	Q24.5	Malformation des vaisseaux coronaires
Q21.80	Pentalogie de Fallot	Q24.6	Bloc congénital du cœur
Q21.88	Autres malformations congénitales des septums cardiaques	Q24.8	Autres malformations cardiaques congénitales précisées
Q21.9	Malformation congénitale d'une cloison cardiaque, sans précision	Q24.9	Malformation cardiaque congénitale, sans précision
Q22.0	Atrésie de la valve pulmonaire	Q25.0	Perméabilité du canal artériel
Q22.1	Sténose congénitale de la valve pulmonaire	Q25.1	Coarctation de l'aorte
Q22.2	Insuffisance congénitale de la valve pulmonaire	Q25.2	Atrésie de l'aorte
Q22.3	Autres malformations congénitales de la valve pulmonaire	Q25.3	Sténose de l'aorte (congénitale)
Q22.4	Sténose congénitale de la valvule tricuspide	Q25.4	Autres malformations congénitales de l'aorte
Q22.5	Maladie d'Ebstein	Q25.5	Atrésie de l'artère pulmonaire
Q22.6	Hypoplasie du cœur droit	Q25.6	Sténose (congénitale) de l'artère pulmonaire
Q22.8	Autres malformations congénitales de la valvule tricuspide	Q25.7	Autres malformations congénitales de l'artère pulmonaire
Q22.9	Malformation congénitale de la valvule tricuspide, sans précision	Q26.0	Sténose congénitale de la veine cave
Q23.0	Sténose congénitale de la valvule aortique	Q26.1	Persistance de la veine cave supérieure gauche
Q23.1	Insuffisance congénitale de la valvule aortique	Q26.2	Retour veineux pulmonaire anormal total
Q23.2	Sténose mitrale congénitale	Q26.3	Retour veineux pulmonaire anormal partiel
Q23.3	Insuffisance mitrale congénitale	Q26.4	Retour veineux pulmonaire anormal, sans précision
Q23.4	Hypoplasie du cœur gauche	Q26.5	Retour veineux portal anormal
Q23.8	Autres malformations congénitales des valvules aortique et mitrale	Q26.6	Fistule entre la veine porte et l'artère hépatique (congénitale)
		Q26.8	Autres malformations congénitales des grandes veines
		Q26.9	Malformation congénitale d'une grande veine, sans précision

ADRG F69**Valvulopathies**

Diagnostic principal dans le tableau F69-1

DRG F69A**Valvulopathies avec CC sévères**

PCCL > 2

DRG F69B**Valvulopathies****Diagnostic F69-1**

I05.0	Sténose mitrale	I08.9	Maladie de plusieurs valvules, sans précision
I05.1	Insuffisance mitrale rhumatismale	I09.1	Endocardite rhumatismale, valvule non précisée
I05.2	Sténose mitrale avec insuffisance	I23.4	Rupture des cordages tendineux comme complication récente d'un infarctus aigu du myocarde
I05.8	Autres maladies de la valvule mitrale		
I05.9	Maladie de la valvule mitrale, sans précision		
I06.0	Sténose aortique rhumatismale	I23.5	Rupture du muscle papillaire comme complication récente d'un infarctus aigu du myocarde
I06.1	Insuffisance aortique rhumatismale		
I06.2	Sténose aortique rhumatismale avec insuffisance	I34.0	Insuffisance (de la valvule) mitrale
I06.8	Autres maladies rhumatismales de la valvule aortique	I34.1	Prolapsus (de la valvule) mitral(e)
I06.9	Maladie rhumatismale de la valvule aortique, sans précision	I34.2	Sténose non rhumatismale (de la valvule) mitrale
		I34.80	Sténose non rhumatismale de la valvule mitrale avec insuffisance mitrale
I07.0	Sténose tricuspidiennne		
I07.1	Insuffisance tricuspidiennne	I34.88	Autres affections non rhumatismales des valves mitrales
I07.2	Sténose tricuspidiennne avec insuffisance		
I07.8	Autres maladies de la valvule tricuspide	I34.9	Atteinte non rhumatismale de la valvule mitrale, sans précision
I07.9	Maladie de la valvule tricuspide, sans précision		
I08.0	Atteintes des valves mitrale et aortique, combinées	I35.0	Sténose (de la valvule) aortique
I08.1	Atteintes des valves mitrale et tricuspide, combinées	I35.1	Insuffisance (de la valvule) aortique
I08.2	Atteintes des valves aortique et tricuspide, combinées	I35.2	Sténose (de la valvule) aortique avec insuffisance
		I35.8	Autres atteintes de la valvule aortique
I08.3	Atteintes des valves mitrale, aortique et tricuspide, combinées	I35.9	Atteinte de la valvule aortique, sans précision
		I36.0	Sténose non rhumatismale (de la valvule) tricuspide
I08.8	Autres maladies valvulaires multiples		

I36.1	Insuffisance non rhumatismale (de la valvule) tricuspide	I37.2	Sténose de la valvule pulmonaire avec insuffisance
I36.2	Sténose non rhumatismale (de la valvule) tricuspide avec insuffisance	I37.8	Autres atteintes de la valvule pulmonaire
I36.8	Autres atteintes non rhumatismales de la valvule tricuspide	I37.9	Atteinte de la valvule pulmonaire, sans précision
I36.9	Atteinte non rhumatismale de la valvule tricuspide, sans précision	I51.1	Rupture des cordages tendineux, non classée ailleurs
I37.0	Sténose de la valvule pulmonaire	I51.2	Rupture du muscle papillaire, non classée ailleurs
I37.1	Insuffisance de la valvule pulmonaire	R01.0	Souffles cardiaques bénins et anodins
		R01.1	Souffle cardiaque, sans précision
		T82.0	Complication mécanique d'une prothèse valvulaire cardiaque

ADRG F70**Arythmie sévère et arrêt cardio-circulatoire**

Diagnostic principal dans le tableau F70-1 et (procédure pas dans le tableau F70-2 ou Durée de séjour > 1 jour)

DRG F70A**Arythmie sévère et arrêt cardio-circulatoire avec CC sévères**

PCCL > 2

DRG F70B**Arythmie sévère et arrêt cardio-circulatoire****Diagnostic F70-1**

I44.1	Bloc auriculoventriculaire du second degré	I47.2	Tachycardie ventriculaire
I44.2	Bloc auriculoventriculaire complet	I47.9	Tachycardie paroxystique, sans précision
I45.3	Bloc trifasciculaire	I49.0	Fibrillation et flutter ventriculaires
I46.0	Arrêt cardiaque réanimé avec succès	Z01.80	Examens liés à une prédisposition aux dysrythmies malignes
I46.1	Mort cardiaque subite, décrite ainsi		
I46.9	Arrêt cardiaque, sans précision		

Procédure F70-2

37.21 †↔	Cathétérisme cardiaque droit	37.2A.21 †↔	Diagnostic coronarien intravasculaire invasif par cathéter, mesure de pression
37.22 †↔	Cathétérisme cardiaque gauche	37.2A.29 †↔	Diagnostic coronarien intravasculaire invasif par cathéter, autre
37.23 †↔	Cathétérisme cardiaque combiné, droit et gauche	37.2A.99 †↔	Diagnostic coronarien intravasculaire, autre
37.26 †↔	Test électrophysiologique invasif par cathéter	37.9C.11 †↔	Examen par cathétérisme transseptal du cœur gauche
37.27.00 †↔	Cardiac mapping, SAP	37.9C.19 †↔	Examen par cathétérisme transseptal du cœur, autre
37.27.09 †↔	Cardiac mapping, autre	37.9C.21 †↔	Ponction transseptale par cathéter dans le cœur
37.27.11 †↔	Cardiac mapping à l'aide d'un cathéter de mapping multiélectrodes avec saisie automatique des signaux	37.9C.29 †↔	Intervention transseptale par cathéter dans le cœur, autre
37.28 †↔	Échocardiographie intracardiaque [EIC]	88.43 †↔	Artériographie d'artère pulmonaire
37.2A.11 †↔	Imagerie intravasculaire de vaisseaux coronaires par ultrasons	88.52 †↔	Angiographie du cœur droit
37.2A.12 †↔	Imagerie intravasculaire de vaisseaux coronaires par tomographie par cohérence optique	88.53 †↔	Angiographie du cœur gauche
37.2A.19 †↔	Imagerie intravasculaire de vaisseaux coronaires, autre	88.54 †↔	Angiographie du cœur combinée, gauche et droite
37.2A.20 †↔	Diagnostic coronarien intravasculaire invasif par cathéter, SAP		

ADRG F73**Syncope et collapsus**

Diagnostic principal dans le tableau F73-1

DRG F73A**Syncope et collapsus avec traitement complexe de soins intensifs/traitement complexe en unité de soins intermédiaires > 59 points ou paraplégie/tétraplégie**

Au moins une procédure dans le tableau F73-3 ou diagnostic supplémentaire dans le tableau F73-2

DRG F73B**Syncope et collapsus****Diagnostic F73-1**

F45.30	Dysfonctionnement neurovégétatif somatoform: Système cardio-vasculaire	I95.9 R55	Hypotension, sans précision Syncope et collapsus
I95.0	Hypotension idiopathique	R57.9	Choc, sans précision
I95.1	Hypotension orthostatique	T81.1	Choc pendant ou après un acte à visée diagnostique et thérapeutique, non classé ailleurs
I95.2	Hypotension médicamenteuse		
I95.8	Autres hypotensions		

Diagnostic F73-2

G04.1	Myélopathie associée à un virus lymphotrope des lymphocytes T humains	G82.33	Tétraparésie et tétraplégie flasque: Paraplégie incomplète chronique
G82.00	Paraparésie et paraplégie flasque: Paraplégie complète aiguë d'origine non traumatique	G82.40	Tétraparésie et tétraplégie spastique: Paraplégie complète aiguë d'origine non traumatique
G82.01	Paraparésie et paraplégie flasque: Paraplégie incomplète aiguë d'origine non traumatique	G82.41	Tétraparésie et tétraplégie spastique: Paraplégie incomplète aiguë d'origine non traumatique
G82.02	Paraparésie et paraplégie flasque: Paraplégie complète chronique	G82.42	Tétraparésie et tétraplégie spastique: Paraplégie complète chronique
G82.03	Paraparésie et paraplégie flasque: Paraplégie incomplète chronique	G82.43	Tétraparésie et tétraplégie spastique: Paraplégie incomplète chronique
G82.10	Paraparésie et paraplégie spastique: Paraplégie complète aiguë d'origine non traumatique	G82.50	Tétraparésie et tétraplégie, sans précision: Paraplégie complète aiguë d'origine non traumatique
G82.11	Paraparésie et paraplégie spastique: Paraplégie incomplète aiguë d'origine non traumatique	G82.51	Tétraparésie et tétraplégie, sans précision: Paraplégie incomplète aiguë d'origine non traumatique
G82.12	Paraparésie et paraplégie spastique: Paraplégie complète chronique	G82.52	Tétraparésie et tétraplégie, sans précision: Paraplégie complète chronique
G82.13	Paraparésie et paraplégie spastique: Paraplégie incomplète chronique	G82.53	Tétraparésie et tétraplégie, sans précision: Paraplégie incomplète chronique
G82.20	Paraparésie et paraplégie, sans précision: Paraplégie complète aiguë d'origine non traumatique	G83.5	Locked-in syndrome [syndrome de déafférentation motrice]
G82.21	Paraparésie et paraplégie, sans précision: Paraplégie incomplète aiguë d'origine non traumatique	G93.80	Syndrome apallique
G82.22	Paraparésie et paraplégie, sans précision: Paraplégie complète chronique	P11.50	Lésion du rachis et de la moelle épinière due à un traumatisme obstétrical: Avec paraplégie aiguë
G82.23	Paraparésie et paraplégie, sans précision: Paraplégie incomplète chronique	P11.51	Lésion du rachis et de la moelle épinière due à un traumatisme obstétrical: Avec paraplégie chronique
G82.30	Tétraparésie et tétraplégie flasque: Paraplégie complète aiguë d'origine non traumatique	P91.80	Syndrome d'enfermement et syndrome apallique chez le nouveau-né
G82.31	Tétraparésie et tétraplégie flasque: Paraplégie incomplète aiguë d'origine non traumatique	S34.18	Autre lésion de la moelle lombaire
G82.32	Tétraparésie et tétraplégie flasque: Paraplégie complète chronique	S34.38	Lésion autre et non précisée de la queue de cheval

Procédure F73-3

99.B7.11 †↔	Traitement complexe de médecine intensive, 60 à 119 points de dépense	99.B7.1C †↔	Traitement complexe de médecine intensive, 2209 à 2484 points de dépense
99.B7.12 †↔	Traitement complexe de médecine intensive, 120 à 184 points de dépense	99.B7.1D †↔	Traitement complexe de médecine intensive, 2485 à 2760 points de dépense
99.B7.13 †↔	Traitement complexe de médecine intensive, 185 à 360 points de dépense	99.B7.1E †↔	Traitement complexe de médecine intensive, 2761 à 3220 points de dépense
99.B7.14 †↔	Traitement complexe de médecine intensive, 361 à 552 points de dépense	99.B7.1F †↔	Traitement complexe de médecine intensive, 3221 à 3680 points de dépense
99.B7.15 †↔	Traitement complexe de médecine intensive, 553 à 828 points de dépense	99.B7.1G †↔	Traitement complexe de médecine intensive, 3681 à 4600 points de dépense
99.B7.16 †↔	Traitement complexe de médecine intensive, 829 à 1104 points de dépense	99.B7.1H †↔	Traitement complexe de médecine intensive, 4601 à 5520 points de dépense
99.B7.17 †↔	Traitement complexe de médecine intensive, 1105 à 1380 points de dépense	99.B7.1I †↔	Traitement complexe de médecine intensive, 5521 à 7360 points de dépense
99.B7.18 †↔	Traitement complexe de médecine intensive, 1381 à 1656 points de dépense	99.B7.1J †↔	Traitement complexe de médecine intensive, 7361 à 9200 points de dépense
99.B7.1A †↔	Traitement complexe de médecine intensive, 1657 à 1932 points de dépense	99.B7.1K †↔	Traitement complexe de médecine intensive, 9201 à 11040 points de dépense
99.B7.1B †↔	Traitement complexe de médecine intensive, 1933 à 2208 points de dépense	99.B7.1L †↔	Traitement complexe de médecine intensive, 11041 à 13800 points de dépense

99.B7.1M †↔ Traitement complexe de médecine intensive, 13801 à 16560 points de dépense	99.B8.1C †↔ Traitement complexe en U-IMC chez l'adulte, 2209 à 2484 points de dépense
99.B7.1N †↔ Traitement complexe de médecine intensive, 16561 à 19320 points de dépense	99.B8.1D †↔ Traitement complexe en U-IMC chez l'adulte, 2485 à 2760 points de dépense
99.B7.1O †↔ Traitement complexe de médecine intensive, 19321 points de dépense et plus	99.B8.1E †↔ Traitement complexe en U-IMC chez l'adulte, 2761 à 3220 points de dépense
99.B8.11 †↔ Traitement complexe en U-IMC chez l'adulte, 60 à 119 points de dépense	99.B8.1F †↔ Traitement complexe en U-IMC chez l'adulte, 3221 à 3680 points de dépense
99.B8.12 †↔ Traitement complexe en U-IMC chez l'adulte, 120 à 184 points de dépense	99.B8.1G †↔ Traitement complexe en U-IMC chez l'adulte, 3681 à 4600 points de dépense
99.B8.13 †↔ Traitement complexe en U-IMC chez l'adulte, 185 à 360 points de dépense	99.B8.1H †↔ Traitement complexe en U-IMC chez l'adulte, 4601 à 5520 points de dépense
99.B8.14 †↔ Traitement complexe en U-IMC chez l'adulte, 361 à 552 points de dépense	99.B8.1I †↔ Traitement complexe en U-IMC chez l'adulte, 5521 à 7360 points de dépense
99.B8.15 †↔ Traitement complexe en U-IMC chez l'adulte, 553 à 828 points de dépense	99.B8.1J †↔ Traitement complexe en U-IMC chez l'adulte, 7361 à 9200 points de dépense
99.B8.16 †↔ Traitement complexe en U-IMC chez l'adulte, 829 à 1104 points de dépense	99.B8.1K †↔ Traitement complexe en U-IMC chez l'adulte, 9201 à 11040 points de dépense
99.B8.17 †↔ Traitement complexe en U-IMC chez l'adulte, 1105 à 1380 points de dépense	99.B8.1L †↔ Traitement complexe en U-IMC chez l'adulte, 11041 à 13800 points de dépense
99.B8.18 †↔ Traitement complexe en U-IMC chez l'adulte, 1381 à 1656 points de dépense	99.B8.1M †↔ Traitement complexe en U-IMC chez l'adulte, 13801 à 16560 points de dépense
99.B8.1A †↔ Traitement complexe en U-IMC chez l'adulte, 1657 à 1932 points de dépense	99.B8.1N †↔ Traitement complexe en U-IMC chez l'adulte, 16561 à 19320 points de dépense
99.B8.1B †↔ Traitement complexe en U-IMC chez l'adulte, 1933 à 2208 points de dépense	99.B8.1O †↔ Traitement complexe en U-IMC chez l'adulte, 19321 points de dépense et plus

ADRG F74**Douleur thoracique**

Diagnostic principal dans le tableau F74-1

DRG F74A**Douleur thoracique avec procédure particulière ou dialyse ou CC extrêmement sévères ou âge < 18 ans**

Procédure dans le tableau F74-2 ou PCCL > 3 ou Dialyse ou Âge < 18 ans

DRG F74B**Douleur thoracique avec âge > 17 ans****Diagnostic F74-1**

R07.2	Douleur précordiale	Z03.5	Mise en observation pour suspicion d'autres affections cardio-vasculaires
R07.3	Autres douleurs thoraciques		
R07.4	Douleur thoracique, sans précision		
Z03.4	Mise en observation pour suspicion d'infarctus du myocarde		

Procédure F74-2

92.05.11 †↔ Scintigraphie par perfusion myocardique, au repos	92.05.14 †↔ Tomographie d'émission monophotonique [SPECT], myocarde
92.05.12 †↔ Scintigraphie par perfusion myocardique, sous épreuve d'effort physique	92.05.19 †↔ Scintigraphie par perfusion myocardique, autre
92.05.13 †↔ Scintigraphie par perfusion myocardique, sous épreuve d'effort médicamenteuse	

ADRG F75**Autres maladies du système circulatoire**

Diagnostic principal dans le tableau F75-1 ou procédure dans le tableau F75-3

DRG F75A

Autres maladies du système circulatoire avec traitement complexe en U-IMC > 184 points ou traitement complexe lors d'une amputation à partir de 14 jours de traitement ou âge < 18 ans avec CC sévères

Procédure dans le tableau F75-4 ou procédure dans le tableau F75-5 ou Âge < 18 ans et PCCL > 2

DRG F75B

Autres maladies du système circulatoire avec CC extrêmement sévères, âge > 17 ans

PCCL > 3

DRG F75C

Autres maladies du système circulatoire ou intervention vasculaire, âge < 18 ans ou paraplégie/tétraplégie

Âge < 18 ans ou diagnostic supplémentaire dans le tableau F75-2

DRG F75D

Autres maladies du système circulatoire ou intervention vasculaire, âge > 17 ans

Diagnostic F75-1

A39.5	Cardite à méningocoques	I09.8	Autres cardiopathies rhumatismales précisées
A52.0	Syphilis cardio-vasculaire	I09.9	Cardiopathie rhumatismale, sans précision
B33.2	Cardite virale	I23.0	Hémopéricarde comme complication récente d'un infarctus aigu du myocarde
B57.0	Forme aiguë de la maladie de Chagas avec atteinte cardiaque {I41.2}, {I98.1}	I23.1	Communication interauriculaire comme complication récente d'un infarctus aigu du myocarde
B57.2	Maladie de Chagas (chronique) avec atteinte cardiaque	I23.2	Communication interventriculaire comme complication récente d'un infarctus aigu du myocarde
C38.0	Tumeur maligne: Cœur	I23.3	Rupture de la paroi cardiaque sans hémopéricarde comme complication récente d'un infarctus aigu du myocarde
C45.2	Mésothéliome du péricarde	I23.6	Thrombose de l'oreillette, de l'auricule et du ventricule comme complication récente d'un infarctus aigu du myocarde
C79.84	Autres tumeurs malignes secondaires du cœur	I23.8	Autres complications récentes d'un infarctus aigu du myocarde
D15.1	Tumeur bénigne: Cœur	I24.1	Syndrome post-infarctus du myocarde
E10.50	Diabète sucré, type 1: Avec complications vasculaires périphériques: Non désigné comme décompensé	I25.3	Anévrisme (pariétal) du cœur
E10.51	Diabète sucré, type 1: Avec complications vasculaires périphériques: Désigné comme décompensé	I25.4	Anévrisme d'une artère coronaire
E11.50	Diabète sucré, type 2: Avec complications vasculaires périphériques: Non désigné comme décompensé	I27.0	Hypertension pulmonaire primitive
E11.51	Diabète sucré, type 2: Avec complications vasculaires périphériques: Désigné comme décompensé	I27.1	Cardiopathie due à cyphoscoliose
E12.50	Diabète sucré de malnutrition: Avec complications vasculaires périphériques: Non désigné comme décompensé	I27.20	Hypertension pulmonaire en présence d'une thromboembolie chronique
E12.51	Diabète sucré de malnutrition: Avec complications vasculaires périphériques: Désigné comme décompensé	I27.28	Autres hypertensions pulmonaires secondaires précisées
E13.50	Autres diabètes sucrés précisés: Avec complications vasculaires périphériques: Non désigné comme décompensé	I27.8	Autres affections cardiopulmonaires précisées
E13.51	Autres diabètes sucrés précisés: Avec complications vasculaires périphériques: Désigné comme décompensé	I27.9	Affection cardiopulmonaire, sans précision
E14.50	Diabète sucré, sans précision: Avec complications vasculaires périphériques: Non désigné comme décompensé	I28.0	Fistule artério-veineuse des vaisseaux pulmonaires
E14.51	Diabète sucré, sans précision: Avec complications vasculaires périphériques: Désigné comme décompensé	I28.1	Anévrisme de l'artère pulmonaire
I01.0	Péricardite rhumatismale aiguë	I28.8	Autres maladies précisées des vaisseaux pulmonaires
I01.2	Myocardite rhumatismale aiguë	I28.9	Maladie des vaisseaux pulmonaires, sans précision
I01.8	Autres cardiopathies rhumatismales aiguës	I30.0	Péricardite idiopathique aiguë non spécifique
I01.9	Cardiopathie rhumatismale aiguë, sans précision	I30.1	Péricardite infectieuse
I02.0	Chorée rhumatismale, avec atteinte cardiaque	I30.8	Autres formes de péricardite aiguë
I02.9	Chorée rhumatismale, sans atteinte cardiaque	I30.9	Péricardite aiguë, sans précision
I09.0	Myocardite rhumatismale	I31.0	Péricardite adhésive chronique
I09.2	Péricardite rhumatismale chronique	I31.1	Péricardite constrictive chronique
		I31.2	Hémopéricarde, non classé ailleurs
		I31.3	Epanchement péricardique (non inflammatoire)
		I31.80	Tamponnade cardiaque
		I31.88	Autres maladies précisées du péricarde
		I31.9	Maladie du péricarde, sans précision
		I40.0	Myocardite infectieuse
		I40.1	Myocardite isolée
		I40.8	Autres myocardites aiguës
		I40.9	Myocardite aiguë, sans précision
		I42.0	Myocardiopathie avec dilatation
		I42.1	Myocardiopathie obstructive hypertrophique

I42.2	Autres myocardiopathies hypertrophiques	I73.1	Thrombo-angéite oblitérante [Buerger]
I42.3	Maladie endomyocardique (éosinophilique)	I73.8	Autres maladies vasculaires périphériques précisées
I42.4	Fibroélastose endocardique	I73.9	Maladie vasculaire périphérique, sans précision
I42.5	Autres myocardiopathies restrictives	I74.0	Embolie et thrombose de l'aorte abdominale
I42.6	Myocardiopathie alcoolique	I74.1	Embolie et thrombose de parties de l'aorte, autres et non précisées
I42.7	Myocardiopathie due à des médicaments et d'autres causes externes	I74.2	Embolie et thrombose des artères des membres supérieurs
I42.80	Cardiomyopathie ventriculaire droite arythmogène [CVDA]	I74.3	Embolie et thrombose des artères des membres inférieurs
I42.88	Autres cardiomyopathies	I74.4	Embolie et thrombose des artères distales, sans précision
I42.9	Myocardiopathie, sans précision	I74.5	Embolie et thrombose de l'artère iliaque
I51.0	Anomalie d'un septum cardiaque, acquise	I74.8	Embolie et thrombose d'autres artères
I51.3	Thrombose intracardiaque, non classée ailleurs	I74.9	Embolie et thrombose d'artères non précisées
I51.4	Myocardite, sans précision	I77.0	Fistule artério-veineuse, acquise
I51.5	Dégénérescence du myocarde	I77.1	Sténose d'une artère
I70.0	Athérosclérose de l'aorte	I77.2	Rupture d'une artère
I70.1	Athérosclérose de l'artère rénale	I77.3	Dysplasie fibromusculaire artérielle
I70.20	Athérosclérose des artères distales: Type bassin-jambe, sans douleurs	I77.5	Nécrose d'une artère
I70.21	Athérosclérose des artères distales: Type bassin-jambe, avec douleur ischémique à l'effort, distance de marche de 200 m et plus	I77.80	Ulcère pénétrant de l'aorte [UPA]
I70.22	Athérosclérose des artères distales: Type bassin-jambe, avec douleur ischémique à l'effort, distance de marche de moins de 200 m	I77.88	Autres atteintes non précisées des artères et artérioles
I70.23	Athérosclérose des artères distales: Type bassin-jambe, avec douleurs au repos	I77.9	Atteinte des artères et artérioles, sans précision
I70.24	Athérosclérose des artères distales: Type bassin-jambe, avec ulcération	I78.0	Télangiectasie hémorragique héréditaire
I70.25	Athérosclérose des artères distales: Type bassin-jambe, avec gangrène	I78.8	Autres maladies des capillaires
I70.26	Athérosclérose des artères distales: Type épaule-bras, tous stades	I78.9	Maladie des capillaires, sans précision
I70.29	Athérosclérose des artères distales: Autres et non précisées	I82.1	Thrombophlébite migratrice
I70.8	Athérosclérose d'autres artères	I83.1	Varices des membres inférieurs, avec inflammation
I70.9	Athérosclérose généralisée et sans précision	I83.9	Varices des membres inférieurs sans ulcère ou inflammation
I71.00	Dissection de l'aorte localisation non précisée, sans indication de rupture	I86.0	Varices sublinguales
I71.01	Dissection de l'aorte thoracique, sans indication de rupture	I86.4	Varices gastriques
I71.02	Dissection de l'aorte abdominale, sans indication de rupture	I86.88	Varices d'autres localisations précisées
I71.03	Dissection de l'aorte thoracoabdominale, sans indication de rupture	I87.00	Syndrome post-thrombotique sans ulcération
I71.04	Dissection de l'aorte localisation non précisée, avec rupture	I87.1	Compression veineuse
I71.05	Dissection de l'aorte thoracique, avec rupture	I87.20	Insuffisance veineuse (chronique) (périphérique) sans ulcération
I71.06	Dissection de l'aorte abdominale, avec rupture	I87.21	Insuffisance veineuse (chronique) (périphérique) avec ulcération
I71.07	Dissection de l'aorte thoracoabdominale, avec rupture	I97.0	Syndrome post-cardiotomie
I71.1	Anévrisme aortique thoracique, rompu	I97.1	Autres troubles fonctionnels après chirurgie cardiaque
I71.2	Anévrisme aortique thoracique, sans mention de rupture	I97.89	Autres troubles de l'appareil circulatoire après un acte à visée diagnostique et thérapeutique, non classés ailleurs
I71.3	Anévrisme aortique abdominal, rompu	I97.9	Trouble de l'appareil circulatoire après un acte à visée diagnostique et thérapeutique, sans précision
I71.4	Anévrisme aortique abdominal, sans mention de rupture	Q25.8	Autres malformations congénitales des gros vaisseaux
I71.5	Anévrisme aortique thoraco-abdominal(e), rompu	Q25.9	Malformation congénitale des gros vaisseaux, sans précision
I71.6	Anévrisme aortique thoraco-abdominal(e), sans mention de rupture	Q27.0	Absence congénitale et hypoplasie de l'artère ombilicale
I71.8	Anévrisme aortique de localisation non précisée, rompu	Q27.1	Sténose congénitale de l'artère rénale
I71.9	Anévrisme aortique de localisation non précisée, sans mention de rupture	Q27.2	Autres malformations congénitales de l'artère rénale
I72.1	Anévrisme et dissection d'une artère de membre supérieur	Q27.3	Malformation artério-veineuse périphérique
I72.3	Anévrisme et dissection de l'artère iliaque	Q27.4	Phlébectasie congénitale
I72.4	Anévrisme et dissection d'une artère de membre inférieur	Q27.8	Autres malformations congénitales précisées de l'appareil circulatoire périphérique
I72.8	Anévrisme et dissection d'autres artères précisées	Q27.9	Malformation congénitale de l'appareil circulatoire périphérique, sans précision
I72.9	Anévrisme et dissection de localisation non précisée	Q28.80	Autre anévrisme congénital
		Q28.81	Autre fistule congénitale de l'appareil circulatoire
		Q28.88	Autres malformations congénitales précisées de l'appareil circulatoire.
		Q28.9	Malformation congénitale de l'appareil circulatoire, sans précision
		R00.3	Activité électrique sans pouls, non classée ailleurs
		R00.8	Anomalies du rythme cardiaque, autres et non précisées

R01.2	Autres bruits cardiaques	T81.7	Complications vasculaires consécutives à un acte à visée diagnostique et thérapeutique, non classées ailleurs
R02.8	Autre gangrène et gangrène non précisée, non classée ailleurs		
R03.0	Constatation d'une élévation de la tension artérielle, sans diagnostic d'hypertension	T82.2	Complication mécanique d'un pontage coronarien et d'une greffe valvulaire cardiaque
R03.1	Constatation d'une baisse non spécifique de la tension artérielle	T82.3	Complication mécanique d'autres greffes vasculaires
R58	Hémorragie, non classée ailleurs	T82.4	Complication mécanique d'un cathéter vasculaire de dialyse
R94.3	Résultats anormaux d'explorations fonctionnelles cardio-vasculaires	T82.5	Complication mécanique d'autres prothèses et implants cardiaques et vasculaires
S26.0	Hémopéricarde traumatique	T82.6	Infection et réaction inflammatoire dues à une prothèse valvulaire cardiaque
S26.81	Contusion cardiaque	T82.7	Infection et réaction inflammatoire dues à d'autres prothèses, implants et greffes cardiaques et vasculaires
S26.82	Déchirure cardiaque sans ouverture d'une cavité du cœur		
S26.83	Déchirure cardiaque avec ouverture d'une cavité du cœur	T82.8	Autres complications de prothèses, implants et greffes cardiaques et vasculaires
S26.88	Autre lésion du cœur	T82.9	Complication d'une prothèse, d'un implant et d'une greffe cardiaques et vasculaires, sans précision
S26.9	Lésion traumatique du cœur, sans précision		
S35.0	Lésion traumatique de l'aorte abdominale	T86.2	Echec et rejet d'une greffe de cœur
S35.1	Lésion traumatique de la veine cave inférieure	T86.3	Echec et rejet d'une greffe cœur-poumon
S35.2	Lésion traumatique de l'artère coeliaque ou mésentérique	Z01.81	Examens liés à une prédisposition aux cardiomyopathies
S35.3	Lésion traumatique de la veine porte ou splénique		
S35.4	Lésion traumatique des vaisseaux sanguins du rein	Z94.1	Status post greffe du cœur
S35.5	Lésion traumatique des vaisseaux sanguins iliaques		
T80.1	Complications vasculaires consécutives à une injection thérapeutique, une perfusion et une transfusion		

Diagnostic F75-2

G04.1	Myélopathie associée à un virus lymphotrope des lymphocytes T humains	G82.33	Tétraparésie et tétraplégie flasque: Paraplégie incomplète chronique
G82.00	Paraparésie et paraplégie flasque: Paraplégie complète aiguë d'origine non traumatique	G82.40	Tétraparésie et tétraplégie spastique: Paraplégie complète aiguë d'origine non traumatique
G82.01	Paraparésie et paraplégie flasque: Paraplégie incomplète aiguë d'origine non traumatique	G82.41	Tétraparésie et tétraplégie spastique: Paraplégie incomplète aiguë d'origine non traumatique
G82.02	Paraparésie et paraplégie flasque: Paraplégie complète chronique	G82.42	Tétraparésie et tétraplégie spastique: Paraplégie complète chronique
G82.03	Paraparésie et paraplégie flasque: Paraplégie incomplète chronique	G82.43	Tétraparésie et tétraplégie spastique: Paraplégie incomplète chronique
G82.10	Paraparésie et paraplégie spastique: Paraplégie complète aiguë d'origine non traumatique	G82.50	Tétraparésie et tétraplégie, sans précision: Paraplégie complète aiguë d'origine non traumatique
G82.11	Paraparésie et paraplégie spastique: Paraplégie incomplète aiguë d'origine non traumatique	G82.51	Tétraparésie et tétraplégie, sans précision: Paraplégie incomplète aiguë d'origine non traumatique
G82.12	Paraparésie et paraplégie spastique: Paraplégie complète chronique	G82.52	Tétraparésie et tétraplégie, sans précision: Paraplégie complète chronique
G82.13	Paraparésie et paraplégie spastique: Paraplégie incomplète chronique	G82.53	Tétraparésie et tétraplégie, sans précision: Paraplégie incomplète chronique
G82.20	Paraparésie et paraplégie, sans précision: Paraplégie complète aiguë d'origine non traumatique	G83.5	Locked-in syndrome [syndrome de déefférentation motrice]
G82.21	Paraparésie et paraplégie, sans précision: Paraplégie incomplète aiguë d'origine non traumatique	G93.80	Syndrome apallique
G82.22	Paraparésie et paraplégie, sans précision: Paraplégie complète chronique	P11.50	Lésion du rachis et de la moelle épinière due à un traumatisme obstétrical: Avec paraplégie aiguë
G82.23	Paraparésie et paraplégie, sans précision: Paraplégie incomplète chronique	P11.51	Lésion du rachis et de la moelle épinière due à un traumatisme obstétrical: Avec paraplégie chronique
G82.30	Tétraparésie et tétraplégie flasque: Paraplégie complète aiguë d'origine non traumatique	P91.80	Syndrome d'enfermement et syndrome apallique chez le nouveau-né
G82.31	Tétraparésie et tétraplégie flasque: Paraplégie incomplète aiguë d'origine non traumatique	S34.18	Autre lésion de la moelle lombaire
G82.32	Tétraparésie et tétraplégie flasque: Paraplégie complète chronique	S34.38	Lésion autre et non précisée de la queue de cheval

Procédure F75-3

38.7X.00 †↔	Interruption de la veine cave, SAP	38.7X.29 †↔	Section chirurgicale de la veine cave, par voie transluminale percutanée, autre
38.7X.20 †↔	Section chirurgicale de la veine cave, par voie transluminale percutanée, SAP	38.7X.99 †↔	Interruption de la veine cave, autre
38.7X.23 †↔	Ligature ou plicature de la veine cave, par voie transluminale percutanée	88.51 †↔	Angiographie de la veine cave

Procédure F75-4

99.B8.13 †↔	Traitement complexe en U-IMC chez l'adulte, 185 à 360 points de dépense	99.B8.1F †↔	Traitement complexe en U-IMC chez l'adulte, 3221 à 3680 points de dépense
99.B8.14 †↔	Traitement complexe en U-IMC chez l'adulte, 361 à 552 points de dépense	99.B8.1G †↔	Traitement complexe en U-IMC chez l'adulte, 3681 à 4600 points de dépense
99.B8.15 †↔	Traitement complexe en U-IMC chez l'adulte, 553 à 828 points de dépense	99.B8.1H †↔	Traitement complexe en U-IMC chez l'adulte, 4601 à 5520 points de dépense
99.B8.16 †↔	Traitement complexe en U-IMC chez l'adulte, 829 à 1104 points de dépense	99.B8.1I †↔	Traitement complexe en U-IMC chez l'adulte, 5521 à 7360 points de dépense
99.B8.17 †↔	Traitement complexe en U-IMC chez l'adulte, 1105 à 1380 points de dépense	99.B8.1J †↔	Traitement complexe en U-IMC chez l'adulte, 7361 à 9200 points de dépense
99.B8.18 †↔	Traitement complexe en U-IMC chez l'adulte, 1381 à 1656 points de dépense	99.B8.1K †↔	Traitement complexe en U-IMC chez l'adulte, 9201 à 11040 points de dépense
99.B8.1A †↔	Traitement complexe en U-IMC chez l'adulte, 1657 à 1932 points de dépense	99.B8.1L †↔	Traitement complexe en U-IMC chez l'adulte, 11041 à 13800 points de dépense
99.B8.1B †↔	Traitement complexe en U-IMC chez l'adulte, 1933 à 2208 points de dépense	99.B8.1M †↔	Traitement complexe en U-IMC chez l'adulte, 13801 à 16560 points de dépense
99.B8.1C †↔	Traitement complexe en U-IMC chez l'adulte, 2209 à 2484 points de dépense	99.B8.1N †↔	Traitement complexe en U-IMC chez l'adulte, 16561 à 19320 points de dépense
99.B8.1D †↔	Traitement complexe en U-IMC chez l'adulte, 2485 à 2760 points de dépense	99.B8.1O †↔	Traitement complexe en U-IMC chez l'adulte, 19321 points de dépense et plus
99.B8.1E †↔	Traitement complexe en U-IMC chez l'adulte, 2761 à 3220 points de dépense		

Procédure F75-5

99.B6.37 †↔	Traitement complexe du moignon d'amputation par ajustement d'une prothèse, extrémité inférieure, d'au moins 14 à 20 jours de traitement	99.B6.38 †↔	Traitement complexe du moignon d'amputation par ajustement d'une prothèse, extrémité inférieure, d'au moins 21 jours de traitement et plus
-------------	---	-------------	--

ADRG F86**Maladies et troubles de l'appareil circulatoire, un jour d'hospitalisation**

Durée de séjour est égale 1 jour et procédure pas dans le tableau F86-1

DRG F86A**Maladies et troubles de l'appareil circulatoire avec traitement complexe de soins intensifs/traitement complexe en unité de soins intermédiaires > 119 points, un jour d'hospitalisation**

Au moins une procédure dans le tableau F86-2

DRG F86B**Maladies et troubles de l'appareil circulatoire, un jour d'hospitalisation****Procédure F86-1**

37.21 †↔	Cathétérisme cardiaque droit	37.9C.19 †↔	Examen par cathétérisme transseptal du cœur, autre
37.22 †↔	Cathétérisme cardiaque gauche	37.9C.21 †↔	Ponction transseptale par cathéter dans le cœur
37.23 †↔	Cathétérisme cardiaque combiné, droit et gauche	37.9C.29 †↔	Intervention transseptale par cathéter dans le cœur, autre
37.26 †↔	Test électrophysiologique invasif par cathéter	88.43 †↔	Artériographie d'artère pulmonaire
37.27.00 †↔	Cardiac mapping, SAP	88.50 †↔	Angiocardiographie, SAP
37.27.09 †↔	Cardiac mapping, autre	88.52 †↔	Angiographie du cœur droit
37.27.11 †↔	Cardiac mapping à l'aide d'un cathéter de mapping multiélectrodes avec saisie automatique des signaux	88.53 †↔	Angiographie du cœur gauche
37.28 †↔	Échocardiographie intracardiaque [EIC]	88.54 †↔	Angiographie du cœur combinée, gauche et droite
37.34.00 †↔	Excision ou destruction d'autre lésion ou tissu du cœur, autre voie d'abord, SAP	88.55 †↔	Artériographie coronaire avec un seul cathéter
37.34.09 †↔	Excision ou destruction d'autre lésion ou tissu du cœur, par autre voie d'abord, autre	88.56 †↔	Artériographie coronaire avec deux cathéters
37.9C.11 †↔	Examen par cathétérisme transseptal du cœur gauche	88.57 †↔	Autre artériographie coronaire, SAP

Procédure F86-2

99.B7.12 †↔ Traitement complexe de médecine intensive, 120 à 184 points de dépense	99.B8.12 †↔ Traitement complexe en U-IMC chez l'adulte, 120 à 184 points de dépense
99.B7.13 †↔ Traitement complexe de médecine intensive, 185 à 360 points de dépense	99.B8.13 †↔ Traitement complexe en U-IMC chez l'adulte, 185 à 360 points de dépense
99.B7.14 †↔ Traitement complexe de médecine intensive, 361 à 552 points de dépense	99.B8.14 †↔ Traitement complexe en U-IMC chez l'adulte, 361 à 552 points de dépense
99.B7.15 †↔ Traitement complexe de médecine intensive, 553 à 828 points de dépense	99.B8.15 †↔ Traitement complexe en U-IMC chez l'adulte, 553 à 828 points de dépense
99.B7.16 †↔ Traitement complexe de médecine intensive, 829 à 1104 points de dépense	99.B8.16 †↔ Traitement complexe en U-IMC chez l'adulte, 829 à 1104 points de dépense
99.B7.17 †↔ Traitement complexe de médecine intensive, 1105 à 1380 points de dépense	99.B8.17 †↔ Traitement complexe en U-IMC chez l'adulte, 1105 à 1380 points de dépense
99.B7.18 †↔ Traitement complexe de médecine intensive, 1381 à 1656 points de dépense	99.B8.18 †↔ Traitement complexe en U-IMC chez l'adulte, 1381 à 1656 points de dépense
99.B7.1A †↔ Traitement complexe de médecine intensive, 1657 à 1932 points de dépense	99.B8.1A †↔ Traitement complexe en U-IMC chez l'adulte, 1657 à 1932 points de dépense
99.B7.1B †↔ Traitement complexe de médecine intensive, 1933 à 2208 points de dépense	99.B8.1B †↔ Traitement complexe en U-IMC chez l'adulte, 1933 à 2208 points de dépense
99.B7.1C †↔ Traitement complexe de médecine intensive, 2209 à 2484 points de dépense	99.B8.1C †↔ Traitement complexe en U-IMC chez l'adulte, 2209 à 2484 points de dépense
99.B7.1D †↔ Traitement complexe de médecine intensive, 2485 à 2760 points de dépense	99.B8.1D †↔ Traitement complexe en U-IMC chez l'adulte, 2485 à 2760 points de dépense
99.B7.1E †↔ Traitement complexe de médecine intensive, 2761 à 3220 points de dépense	99.B8.1E †↔ Traitement complexe en U-IMC chez l'adulte, 2761 à 3220 points de dépense
99.B7.1F †↔ Traitement complexe de médecine intensive, 3221 à 3680 points de dépense	99.B8.1F †↔ Traitement complexe en U-IMC chez l'adulte, 3221 à 3680 points de dépense
99.B7.1G †↔ Traitement complexe de médecine intensive, 3681 à 4600 points de dépense	99.B8.1G †↔ Traitement complexe en U-IMC chez l'adulte, 3681 à 4600 points de dépense
99.B7.1H †↔ Traitement complexe de médecine intensive, 4601 à 5520 points de dépense	99.B8.1H †↔ Traitement complexe en U-IMC chez l'adulte, 4601 à 5520 points de dépense
99.B7.1I †↔ Traitement complexe de médecine intensive, 5521 à 7360 points de dépense	99.B8.1I †↔ Traitement complexe en U-IMC chez l'adulte, 5521 à 7360 points de dépense
99.B7.1J †↔ Traitement complexe de médecine intensive, 7361 à 9200 points de dépense	99.B8.1J †↔ Traitement complexe en U-IMC chez l'adulte, 7361 à 9200 points de dépense
99.B7.1K †↔ Traitement complexe de médecine intensive, 9201 à 11040 points de dépense	99.B8.1K †↔ Traitement complexe en U-IMC chez l'adulte, 9201 à 11040 points de dépense
99.B7.1L †↔ Traitement complexe de médecine intensive, 11041 à 13800 points de dépense	99.B8.1L †↔ Traitement complexe en U-IMC chez l'adulte, 11041 à 13800 points de dépense
99.B7.1M †↔ Traitement complexe de médecine intensive, 13801 à 16560 points de dépense	99.B8.1M †↔ Traitement complexe en U-IMC chez l'adulte, 13801 à 16560 points de dépense
99.B7.1N †↔ Traitement complexe de médecine intensive, 16561 à 19320 points de dépense	99.B8.1N †↔ Traitement complexe en U-IMC chez l'adulte, 16561 à 19320 points de dépense
99.B7.1O †↔ Traitement complexe de médecine intensive, 19321 points de dépense et plus	99.B8.1O †↔ Traitement complexe en U-IMC chez l'adulte, 19321 points de dépense et plus

ADRG F87

Maladies et troubles de l'appareil circulatoire avec traitement complexe de soins intensifs/traitement complexe en unité de soins intermédiaires > 119 points ou procédure particulière

Au moins une procédure dans le tableau F87-1

DRG F87Z

Maladies et troubles de l'appareil circulatoire avec traitement complexe de soins intensifs/traitement complexe en unité de soins intermédiaires > 119 points ou procédure particulière

Procédure F87-1

37.69.20 †↔ Durée de traitement avec un système d'assistance cardio-vasculaire, avec pompe, sans fonction d'échange gazeux, intravasculaire (y compris intracardiaque), jusqu'à 48 heures	37.69.21 †↔ Durée de traitement avec un système d'assistance cardio-vasculaire, avec pompe, sans fonction d'échange gazeux, intravasculaire (y compris intracardiaque), de plus de 48 heures jusqu'à 96 heures
---	--

37.69.60 †↔	Durée de traitement avec un système d'assistance cardio-vasculaire, avec pompe, sans fonction d'échange gazeux, intracorporel, univentriculaire et biventriculaire, jusqu'à 48 heures	37.69.6G †↔	Durée de traitement avec un système d'assistance cardio-vasculaire, avec pompe, sans fonction d'échange gazeux, intracorporel, univentriculaire et biventriculaire, de plus de 528 heures jusqu'à 600 heures
37.69.61 †↔	Durée de traitement avec un système d'assistance cardio-vasculaire, avec pompe, sans fonction d'échange gazeux, intracorporel, univentriculaire et biventriculaire, de plus de 48 heures jusqu'à 96 heures	37.69.6H †↔	Durée de traitement avec un système d'assistance cardio-vasculaire, avec pompe, sans fonction d'échange gazeux, intracorporel, univentriculaire et biventriculaire, de plus de 600 heures jusqu'à 672 heures
37.69.62 †↔	Durée de traitement avec un système d'assistance cardio-vasculaire, avec pompe, sans fonction d'échange gazeux, intracorporel, univentriculaire et biventriculaire, de plus de 96 heures jusqu'à 120 heures	37.69.6I †↔	Durée de traitement avec un système d'assistance cardio-vasculaire, avec pompe, sans fonction d'échange gazeux, intracorporel, univentriculaire et biventriculaire, de plus de 672 heures jusqu'à 744 heures
37.69.64 †↔	Durée de traitement avec un système d'assistance cardio-vasculaire, avec pompe, sans fonction d'échange gazeux, intracorporel, univentriculaire et biventriculaire, de plus de 120 heures jusqu'à 144 heures	37.69.6J †↔	Durée de traitement avec un système d'assistance cardio-vasculaire, avec pompe, sans fonction d'échange gazeux, intracorporel, univentriculaire et biventriculaire, de plus de 744 heures jusqu'à 816 heures
37.69.65 †↔	Durée de traitement avec un système d'assistance cardio-vasculaire, avec pompe, sans fonction d'échange gazeux, intracorporel, univentriculaire et biventriculaire, de plus de 144 heures jusqu'à 168 heures	37.69.6K †↔	Durée de traitement avec un système d'assistance cardio-vasculaire, avec pompe, sans fonction d'échange gazeux, intracorporel, univentriculaire et biventriculaire, de plus de 816 heures jusqu'à 888 heures
37.69.66 †↔	Durée de traitement avec un système d'assistance cardio-vasculaire, avec pompe, sans fonction d'échange gazeux, intracorporel, univentriculaire et biventriculaire, de plus de 168 heures jusqu'à 192 heures	37.69.6L †↔	Durée de traitement avec un système d'assistance cardio-vasculaire, avec pompe, sans fonction d'échange gazeux, intracorporel, univentriculaire et biventriculaire, de plus de 888 heures jusqu'à 960 heures
37.69.67 †↔	Durée de traitement avec un système d'assistance cardio-vasculaire, avec pompe, sans fonction d'échange gazeux, intracorporel, univentriculaire et biventriculaire, de plus de 192 heures jusqu'à 216 heures	37.69.6M †↔	Durée de traitement avec un système d'assistance cardio-vasculaire, avec pompe, sans fonction d'échange gazeux, intracorporel, univentriculaire et biventriculaire, de plus de 960 heures jusqu'à 1032 heures
37.69.68 †↔	Durée de traitement avec un système d'assistance cardio-vasculaire, avec pompe, sans fonction d'échange gazeux, intracorporel, univentriculaire et biventriculaire, de plus de 216 heures jusqu'à 240 heures	37.69.6N †↔	Durée de traitement avec un système d'assistance cardio-vasculaire, avec pompe, sans fonction d'échange gazeux, intracorporel, univentriculaire et biventriculaire, de plus de 1032 heures
37.69.6A †↔	Durée de traitement avec un système d'assistance cardio-vasculaire, avec pompe, sans fonction d'échange gazeux, intracorporel, univentriculaire et biventriculaire, de plus de 240 heures jusqu'à 288 heures	99.B7.12 †↔	Traitement complexe de médecine intensive, 120 à 184 points de dépense
37.69.6B †↔	Durée de traitement avec un système d'assistance cardio-vasculaire, avec pompe, sans fonction d'échange gazeux, intracorporel, univentriculaire et biventriculaire, de plus de 288 heures jusqu'à 336 heures	99.B7.13 †↔	Traitement complexe de médecine intensive, 185 à 360 points de dépense
37.69.6C †↔	Durée de traitement avec un système d'assistance cardio-vasculaire, avec pompe, sans fonction d'échange gazeux, intracorporel, univentriculaire et biventriculaire, de plus de 336 heures jusqu'à 384 heures	99.B7.14 †↔	Traitement complexe de médecine intensive, 361 à 552 points de dépense
37.69.6D †↔	Durée de traitement avec un système d'assistance cardio-vasculaire, avec pompe, sans fonction d'échange gazeux, intracorporel, univentriculaire et biventriculaire, de plus de 384 heures jusqu'à 432 heures	99.B7.15 †↔	Traitement complexe de médecine intensive, 553 à 828 points de dépense
37.69.6E †↔	Durée de traitement avec un système d'assistance cardio-vasculaire, avec pompe, sans fonction d'échange gazeux, intracorporel, univentriculaire et biventriculaire, de plus de 432 heures jusqu'à 480 heures	99.B7.16 †↔	Traitement complexe de médecine intensive, 829 à 1104 points de dépense
37.69.6F †↔	Durée de traitement avec un système d'assistance cardio-vasculaire, avec pompe, sans fonction d'échange gazeux, intracorporel, univentriculaire et biventriculaire, de plus de 480 heures jusqu'à 528 heures	99.B7.17 †↔	Traitement complexe de médecine intensive, 1105 à 1380 points de dépense
		99.B7.18 †↔	Traitement complexe de médecine intensive, 1381 à 1656 points de dépense
		99.B7.1A †↔	Traitement complexe de médecine intensive, 1657 à 1932 points de dépense
		99.B7.1B †↔	Traitement complexe de médecine intensive, 1933 à 2208 points de dépense
		99.B7.1C †↔	Traitement complexe de médecine intensive, 2209 à 2484 points de dépense
		99.B7.1D †↔	Traitement complexe de médecine intensive, 2485 à 2760 points de dépense
		99.B7.1E †↔	Traitement complexe de médecine intensive, 2761 à 3220 points de dépense
		99.B7.1F †↔	Traitement complexe de médecine intensive, 3221 à 3680 points de dépense
		99.B7.1G †↔	Traitement complexe de médecine intensive, 3681 à 4600 points de dépense
		99.B7.1H †↔	Traitement complexe de médecine intensive, 4601 à 5520 points de dépense
		99.B7.1I †↔	Traitement complexe de médecine intensive, 5521 à 7360 points de dépense

99.B7.1J †↔ Traitement complexe de médecine intensive, 7361 à 9200 points de dépense	99.B8.1B †↔ Traitement complexe en U-IMC chez l'adulte, 1933 à 2208 points de dépense
99.B7.1K †↔ Traitement complexe de médecine intensive, 9201 à 11040 points de dépense	99.B8.1C †↔ Traitement complexe en U-IMC chez l'adulte, 2209 à 2484 points de dépense
99.B7.1L †↔ Traitement complexe de médecine intensive, 11041 à 13800 points de dépense	99.B8.1D †↔ Traitement complexe en U-IMC chez l'adulte, 2485 à 2760 points de dépense
99.B7.1M †↔ Traitement complexe de médecine intensive, 13801 à 16560 points de dépense	99.B8.1E †↔ Traitement complexe en U-IMC chez l'adulte, 2761 à 3220 points de dépense
99.B7.1N †↔ Traitement complexe de médecine intensive, 16561 à 19320 points de dépense	99.B8.1F †↔ Traitement complexe en U-IMC chez l'adulte, 3221 à 3680 points de dépense
99.B7.1O †↔ Traitement complexe de médecine intensive, 19321 points de dépense et plus	99.B8.1G †↔ Traitement complexe en U-IMC chez l'adulte, 3681 à 4600 points de dépense
99.B8.12 †↔ Traitement complexe en U-IMC chez l'adulte, 120 à 184 points de dépense	99.B8.1H †↔ Traitement complexe en U-IMC chez l'adulte, 4601 à 5520 points de dépense
99.B8.13 †↔ Traitement complexe en U-IMC chez l'adulte, 185 à 360 points de dépense	99.B8.1I †↔ Traitement complexe en U-IMC chez l'adulte, 5521 à 7360 points de dépense
99.B8.14 †↔ Traitement complexe en U-IMC chez l'adulte, 361 à 552 points de dépense	99.B8.1J †↔ Traitement complexe en U-IMC chez l'adulte, 7361 à 9200 points de dépense
99.B8.15 †↔ Traitement complexe en U-IMC chez l'adulte, 553 à 828 points de dépense	99.B8.1K †↔ Traitement complexe en U-IMC chez l'adulte, 9201 à 11040 points de dépense
99.B8.16 †↔ Traitement complexe en U-IMC chez l'adulte, 829 à 1104 points de dépense	99.B8.1L †↔ Traitement complexe en U-IMC chez l'adulte, 11041 à 13800 points de dépense
99.B8.17 †↔ Traitement complexe en U-IMC chez l'adulte, 1105 à 1380 points de dépense	99.B8.1M †↔ Traitement complexe en U-IMC chez l'adulte, 13801 à 16560 points de dépense
99.B8.18 †↔ Traitement complexe en U-IMC chez l'adulte, 1381 à 1656 points de dépense	99.B8.1N †↔ Traitement complexe en U-IMC chez l'adulte, 16561 à 19320 points de dépense
99.B8.1A †↔ Traitement complexe en U-IMC chez l'adulte, 1657 à 1932 points de dépense	99.B8.1O †↔ Traitement complexe en U-IMC chez l'adulte, 19321 points de dépense et plus

ADRG F90**Maladies et troubles de l'appareil circulatoire avec traitement complexe en U-IMC > 392/552 points ou traitement complexe de soins intensifs particulier avec points de traitement complexe en unité de soins intermédiaires**

Au moins une procédure dans le tableau F90-1 et pas [Traitement complexe de soins intensifs > 392/552 points de dépense] ou ((procédure au moins de deux tableaux F90-2, F90-3 ou procédure au moins de deux tableaux F90-4, F90-5 ou procédure au moins de deux tableaux F90-6, F90-7) et pas [(Traitement complexe de soins intensifs > 392/552 points de dépense) ou procédure dans le tableau F90-8])

DRG F90A**Maladies et troubles de l'appareil circulatoire avec traitement complexe en U-IMC > 392/552 points ou traitement complexe de soins intensifs particulier avec points de traitement complexe en unité de soins intermédiaires avec procédure opératoire complexe**

Procédures opératoires complexes ou procédure dans le tableau F90-9

DRG F90B**Maladies et troubles de l'appareil circulatoire avec traitement complexe en U-IMC > 392/552 points ou traitement complexe de soins intensifs particulier avec points de traitement complexe en unité de soins intermédiaires****Procédure F90-1**

99.B8.15 †↔ Traitement complexe en U-IMC chez l'adulte, 553 à 828 points de dépense	99.B8.1E †↔ Traitement complexe en U-IMC chez l'adulte, 2761 à 3220 points de dépense
99.B8.16 †↔ Traitement complexe en U-IMC chez l'adulte, 829 à 1104 points de dépense	99.B8.1F †↔ Traitement complexe en U-IMC chez l'adulte, 3221 à 3680 points de dépense
99.B8.17 †↔ Traitement complexe en U-IMC chez l'adulte, 1105 à 1380 points de dépense	99.B8.1G †↔ Traitement complexe en U-IMC chez l'adulte, 3681 à 4600 points de dépense
99.B8.18 †↔ Traitement complexe en U-IMC chez l'adulte, 1381 à 1656 points de dépense	99.B8.1H †↔ Traitement complexe en U-IMC chez l'adulte, 4601 à 5520 points de dépense
99.B8.1A †↔ Traitement complexe en U-IMC chez l'adulte, 1657 à 1932 points de dépense	99.B8.1I †↔ Traitement complexe en U-IMC chez l'adulte, 5521 à 7360 points de dépense
99.B8.1B †↔ Traitement complexe en U-IMC chez l'adulte, 1933 à 2208 points de dépense	99.B8.1J †↔ Traitement complexe en U-IMC chez l'adulte, 7361 à 9200 points de dépense
99.B8.1C †↔ Traitement complexe en U-IMC chez l'adulte, 2209 à 2484 points de dépense	99.B8.1K †↔ Traitement complexe en U-IMC chez l'adulte, 9201 à 11040 points de dépense
99.B8.1D †↔ Traitement complexe en U-IMC chez l'adulte, 2485 à 2760 points de dépense	99.B8.1L †↔ Traitement complexe en U-IMC chez l'adulte, 11041 à 13800 points de dépense

99.B8.1M †↔ Traitement complexe en U-IMC chez l'adulte, 13801 à 16560 points de dépense	99.B8.4S †↔ Traitement complexe en U-IMC chez l'enfant, 19601 points de dépense et plus
99.B8.1N †↔ Traitement complexe en U-IMC chez l'adulte, 16561 à 19320 points de dépense	99.B8.55 †↔ Traitement complexe en U-IMC chez le nouveau-né, 393 à 588 points de dépense
99.B8.1O †↔ Traitement complexe en U-IMC chez l'adulte, 19321 points de dépense et plus	99.B8.56 †↔ Traitement complexe en U-IMC chez le nouveau-né, 589 à 784 points de dépense
99.B8.45 †↔ Traitement complexe en U-IMC chez l'enfant, 393 à 588 points de dépense	99.B8.57 †↔ Traitement complexe en U-IMC chez le nouveau-né, 785 à 980 points de dépense
99.B8.46 †↔ Traitement complexe en U-IMC chez l'enfant, 589 à 784 points de dépense	99.B8.58 †↔ Traitement complexe en U-IMC chez le nouveau-né, 981 à 1176 points de dépense
99.B8.47 †↔ Traitement complexe en U-IMC chez l'enfant, 785 à 980 points de dépense	99.B8.5A †↔ Traitement complexe en U-IMC chez le nouveau-né, 1177 à 1470 points de dépense
99.B8.48 †↔ Traitement complexe en U-IMC chez l'enfant, 981 à 1176 points de dépense	99.B8.5B †↔ Traitement complexe en U-IMC chez le nouveau-né, 1471 à 1764 points de dépense
99.B8.4A †↔ Traitement complexe en U-IMC chez l'enfant, 1177 à 1470 points de dépense	99.B8.5C †↔ Traitement complexe en U-IMC chez le nouveau-né, 1765 à 2058 points de dépense
99.B8.4B †↔ Traitement complexe en U-IMC chez l'enfant, 1471 à 1764 points de dépense	99.B8.5D †↔ Traitement complexe en U-IMC chez le nouveau-né, 2059 à 2352 points de dépense
99.B8.4C †↔ Traitement complexe en U-IMC chez l'enfant, 1765 à 2058 points de dépense	99.B8.5E †↔ Traitement complexe en U-IMC chez le nouveau-né, 2353 à 2646 points de dépense
99.B8.4D †↔ Traitement complexe en U-IMC chez l'enfant, 2059 à 2352 points de dépense	99.B8.5F †↔ Traitement complexe en U-IMC chez le nouveau-né, 2647 à 2940 points de dépense
99.B8.4E †↔ Traitement complexe en U-IMC chez l'enfant, 2353 à 2646 points de dépense	99.B8.5G †↔ Traitement complexe en U-IMC chez le nouveau-né, 2941 à 3430 points de dépense
99.B8.4F †↔ Traitement complexe en U-IMC chez l'enfant, 2647 à 2940 points de dépense	99.B8.5H †↔ Traitement complexe en U-IMC chez le nouveau-né, 3431 à 3920 points de dépense
99.B8.4G †↔ Traitement complexe en U-IMC chez l'enfant, 2941 à 3430 points de dépense	99.B8.5I †↔ Traitement complexe en U-IMC chez le nouveau-né, 3921 à 4410 points de dépense
99.B8.4H †↔ Traitement complexe en U-IMC chez l'enfant, 3431 à 3920 points de dépense	99.B8.5J †↔ Traitement complexe en U-IMC chez le nouveau-né, 4411 à 4900 points de dépense
99.B8.4I †↔ Traitement complexe en U-IMC chez l'enfant, 3921 à 4410 points de dépense	99.B8.5K †↔ Traitement complexe en U-IMC chez le nouveau-né, 4901 à 5880 points de dépense
99.B8.4J †↔ Traitement complexe en U-IMC chez l'enfant, 4411 à 4900 points de dépense	99.B8.5L †↔ Traitement complexe en U-IMC chez le nouveau-né, 5881 à 6860 points de dépense
99.B8.4K †↔ Traitement complexe en U-IMC chez l'enfant, 4901 à 5880 points de dépense	99.B8.5M †↔ Traitement complexe en U-IMC chez le nouveau-né, 6861 à 7840 points de dépense
99.B8.4L †↔ Traitement complexe en U-IMC chez l'enfant, 5881 à 6860 points de dépense	99.B8.5N †↔ Traitement complexe en U-IMC chez le nouveau-né, 7841 à 9800 points de dépense
99.B8.4M †↔ Traitement complexe en U-IMC chez l'enfant, 6861 à 7840 points de dépense	99.B8.5O †↔ Traitement complexe en U-IMC chez le nouveau-né, 9801 à 11760 points de dépense
99.B8.4N †↔ Traitement complexe en U-IMC chez l'enfant, 7841 à 9800 points de dépense	99.B8.5P †↔ Traitement complexe en U-IMC chez le nouveau-né, 11761 à 13720 points de dépense
99.B8.4O †↔ Traitement complexe en U-IMC chez l'enfant, 9801 à 11760 points de dépense	99.B8.5Q †↔ Traitement complexe en U-IMC chez le nouveau-né, 13721 à 16660 points de dépense
99.B8.4P †↔ Traitement complexe en U-IMC chez l'enfant, 11761 à 13720 points de dépense	99.B8.5R †↔ Traitement complexe en U-IMC chez le nouveau-né, 16661 à 19600 points de dépense
99.B8.4Q †↔ Traitement complexe en U-IMC chez l'enfant, 13721 à 16660 points de dépense	99.B8.5S †↔ Traitement complexe en U-IMC chez le nouveau-né, 19601 points de dépense et plus
99.B8.4R †↔ Traitement complexe en U-IMC chez l'enfant, 16661 à 19600 points de dépense	

Procédure F90-2

99.B8.44 †↔ Traitement complexe en U-IMC chez l'enfant, 197 à 392 points de dépense	99.B8.54 †↔ Traitement complexe en U-IMC chez le nouveau-né, 197 à 392 points de dépense
---	--

Procédure F90-3

99.B7.44 †↔ Traitement complexe de médecine intensive chez l'enfant (procédure de base), 197 à 392 points de dépense	99.B7.54 †↔ Traitement complexe de médecine intensive chez le nouveau-né (procédure de base), 197 à 392 points de dépense
--	---

Procédure F90-4

- 99.B8.13 ‡↔ Traitement complexe en U-IMC chez l'adulte, 185 à 360 points de dépense
- 99.B8.14 ‡↔ Traitement complexe en U-IMC chez l'adulte, 361 à 552 points de dépense

Procédure F90-5

- 99.B7.14 ‡↔ Traitement complexe de médecine intensive, 361 à 552 points de dépense

Procédure F90-6

- 99.B8.14 ‡↔ Traitement complexe en U-IMC chez l'adulte, 361 à 552 points de dépense

Procédure F90-7

- 99.B7.13 ‡↔ Traitement complexe de médecine intensive, 185 à 360 points de dépense
- 99.B7.14 ‡↔ Traitement complexe de médecine intensive, 361 à 552 points de dépense

Procédure F90-8

- 99.BA.13 ‡↔ Traitement neurologique complexe d'AVC aigu en stroke center [SC], au moins 24 heures jusqu'à 48 heures
- 99.BA.14 ‡↔ Traitement neurologique complexe d'AVC aigu en stroke center [SC], de plus de 48 heures jusqu'à 72 heures
- 99.BA.16 ‡↔ Traitement neurologique complexe d'AVC aigu en stroke center [SC], de plus de 72 heures jusqu'à 96 heures
- 99.BA.17 ‡↔ Traitement neurologique complexe d'AVC aigu en stroke center [SC], de plus de 96 heures
- 99.BA.23 ‡↔ Traitement neurologique complexe d'AVC aigu en stroke unit [SU], au moins 24 heures jusqu'à 48 heures
- 99.BA.24 ‡↔ Traitement neurologique complexe d'AVC aigu en stroke unit [SU], de plus de 48 heures jusqu'à 72 heures
- 99.BA.26 ‡↔ Traitement neurologique complexe d'AVC aigu en stroke unit [SU], de plus de 72 heures jusqu'à 96 heures
- 99.BA.27 ‡↔ Traitement neurologique complexe d'AVC aigu en stroke unit [SU], de plus de 96 heures
- 99.BA.31 ‡↔ Traitement neurologique complexe de l'AVC aigu en service consiliaire neurologique à distance, au moins 24 heures jusqu'à 72 heures
- 99.BA.32 ‡↔ Traitement neurologique complexe de l'AVC aigu en service consiliaire neurologique à distance, de plus de 72 heures

Procédure F90-9

- 37.6A.42 ↔ Implantation d'un système d'assistance cardiovasculaire, avec pompe, sans fonction d'échange gazeux, intravasculaire (y compris intracardiaque), ventriculaire droit, par voie percutanée
- 37.6A.43 ↔ Implantation d'un système d'assistance cardiovasculaire, avec pompe, sans fonction d'échange gazeux, intravasculaire (y compris intracardiaque), ventriculaire gauche, par voie percutanée, avec une capacité potentielle de pompage non précisée
- 37.6A.44 ↔ Implantation d'un système d'assistance cardiovasculaire, avec pompe, sans fonction d'échange gazeux, intravasculaire (y compris intracardiaque), ventriculaire gauche, par voie percutanée, avec une capacité potentielle maximale de pompage de 2,5 l/min
- 37.6A.45 ↔ Implantation d'un système d'assistance cardiovasculaire, avec pompe, sans fonction d'échange gazeux, intravasculaire (y compris intracardiaque), ventriculaire gauche, par voie percutanée, avec une capacité potentielle de pompage de 2,5 l/min à moins de 5,0 l/min
- 37.6A.46 ↔ Implantation d'un système d'assistance cardiovasculaire, avec pompe, sans fonction d'échange gazeux, intravasculaire (y compris intracardiaque), ventriculaire gauche, par voie percutanée, avec une capacité potentielle de pompage d'au moins 5,0 l/min à moins de 5,5 l/min
- 37.6A.47 ↔ Implantation d'un système d'assistance cardiovasculaire, avec pompe, sans fonction d'échange gazeux, intravasculaire (y compris intracardiaque), ventriculaire gauche, par voie percutanée, avec une capacité potentielle de pompage de 5,5 l/min et plus
- 37.6A.51 ↔ Implantation d'un système d'assistance cardiovasculaire et pulmonaire, avec pompe, avec élimination de CO₂, extracorporel, veino-veineux, par voie percutanée
- 37.6A.62 ↔ Implantation d'un système d'assistance cardiovasculaire et pulmonaire, avec pompe, avec oxygénateur (y compris élimination de CO₂), extracorporel, veino-veineux, par voie percutanée
- 37.6A.73 ↔ Implantation d'un système d'assistance cardiovasculaire et pulmonaire, avec pompe, avec oxygénateur (y compris élimination de CO₂), extracorporel, veino-artériel ou veino-veino-artériel, par voie percutanée

ADRG F95**Fermeture opératoire d'une communication interauriculaire ou interventriculaire**

Procédure dans le tableau F95-1

DRG F95A**Fermeture opératoire d'une communication interauriculaire ou interventriculaire, âge < 18 ans**

Âge < 18 ans

DRG F95B**Fermeture opératoire d'une communication interauriculaire ou interventriculaire, âge > 17 ans****Procédure F95-1**

- | | | | |
|------------|--|------------|---|
| 35.55 ↔ | Réparation de communication interventriculaire avec prothèse, fermée | 35.98.12 ↔ | Fermeture transluminale percutanée de communication interauriculaire, avec 2 et plus dispositifs de fermeture |
| 35.98.11 ↔ | Fermeture transluminale percutanée de communication interauriculaire, avec 1 dispositif de fermeture | | |

ADRG F98**Intervention valvulaire cardiaque endovasculaire**

Procédure dans le tableau F98-1

DRG F98A**Intervention valvulaire cardiaque endovasculaire avec pontage aorto-coronaire ou traitement complexe de soins intensifs > 196/360 points ou intervention valvulaire cardiaque multiple**

Procédure dans le tableau F98-2 ou au moins une procédure dans le tableau F98-3 ou au moins deux différent procédures de tableau F98-1

DRG F98B**Intervention valvulaire cardiaque endovasculaire avec implantation d'un stimulateur cardiaque/greffe ou fermeture de communication interauriculaire ou de l'oreillette gauche ou âge < 16 ans**

Âge < 16 ans ou procédure dans le tableau F98-4 ou (au moins une procédure dans le tableau F98-5 et procédure dans le tableau F98-6) ou procédure dans le tableau F98-7 ou procédure dans le tableau F98-8 ou procédure dans le tableau F98-9

DRG F98C**Intervention valvulaire cardiaque endovasculaire, âge > 15 ans****Procédure F98-1**

- | | | | |
|------------|---|------------|---|
| 35.D2.14 ↔ | Annuloplastie de la valve mitrale, guidée par cathéter, par voie transapicale | 35.F1.23 ↔ | Remplacement de la valve aortique par xénogreffe (bioprothèse), par voie endovasculaire |
| 35.D2.21 ↔ | Annuloplastie de la valve mitrale, transartérielle | 35.F1.24 ↔ | Remplacement de la valve aortique par xénogreffe (bioprothèse), par voie transapicale |
| 35.D2.22 ↔ | Annuloplastie de la valve mitrale, transveineuse | 35.F1.25 ↔ | Remplacement de la valve aortique par xénogreffe (bioprothèse), par voie transapicale, avec utilisation d'un système d'abord et d'obturation apical percutané |
| 35.D2.23 ↔ | Annuloplastie de la valve mitrale, par le sinus coronaire | 35.F1.26 ↔ | Remplacement de la valve aortique par xénogreffe (bioprothèse), par voie endovasculaire, transcavale |
| 35.D4.14 ↔ | Annuloplastie de la valve tricuspide, guidée par cathéter, par voie transapicale | 35.F1.33 ↔ | Remplacement de la valve aortique par xénogreffe, sans stent, par voie endovasculaire |
| 35.D4.21 ↔ | Annuloplastie de la valve tricuspide, transartérielle | 35.F1.34 ↔ | Remplacement de la valve aortique par xénogreffe, sans stent, par voie transapicale |
| 35.D4.22 ↔ | Annuloplastie de la valve tricuspide, transveineuse | 35.F1.35 ↔ | Remplacement de la valve aortique par xénogreffe, sans stent, par voie transapicale, avec utilisation d'un système d'abord et d'obturation apical percutané |
| 35.E2.13 ↔ | Valvuloplastie de la valve mitrale, par voie endovasculaire, transartérielle | 35.F1.43 ↔ | Remplacement de la valve aortique par xénogreffe auto-expansible, sans suture, par voie endovasculaire |
| 35.E2.14 ↔ | Valvuloplastie de la valve mitrale, par voie endovasculaire, transveineuse | 35.F1.44 ↔ | Remplacement de la valve aortique par xénogreffe auto-expansible, sans suture, par voie transapicale |
| 35.E2.15 ↔ | Valvuloplastie de la valve mitrale, guidée par cathéter, par voie transapicale | | |
| 35.E4.14 ↔ | Valvuloplastie de la valve tricuspide, guidée par cathéter, par voie transapicale | | |
| 35.E4.15 ↔ | Valvuloplastie de la valve tricuspide, par voie endovasculaire, transartérielle | | |
| 35.E4.16 ↔ | Valvuloplastie de la valve tricuspide, par voie endovasculaire, transveineuse | | |

- 35.F1.45 ↔ Remplacement de la valve aortique par xénogreffe auto-expansible, sans suture, par voie transapicale, avec utilisation d'un système d'abord et d'obturation apical percutané
- 35.F2.23 ↔ Remplacement de la valve mitrale par xénogreffe (bioprothèse), par voie endovasculaire
- 35.F2.24 ↔ Remplacement de la valve mitrale par xénogreffe (bioprothèse), par voie transapicale
- 35.F2.25 ↔ Remplacement de la valve mitrale par xénogreffe (bioprothèse), par voie transapicale, avec utilisation d'un système d'abord et d'obturation apical percutané
- 35.F2.26 ↔ Remplacement de la valve mitrale par xénogreffe (bioprothèse) avec ancrage transapical
- 35.F2.33 ↔ Remplacement de la valve mitrale par xénogreffe, sans stent, par voie endovasculaire
- 35.F2.34 ↔ Remplacement de la valve mitrale par xénogreffe, sans stent, par voie transapicale
- 35.F3.23 ↔ Remplacement de la valve pulmonaire par xénogreffe (bioprothèse), par voie endovasculaire
- 35.F3.24 ↔ Remplacement de la valve pulmonaire par xénogreffe (bioprothèse), par voie transapicale
- 35.F3.25 ↔ Remplacement de la valve pulmonaire par xénogreffe (bioprothèse), par voie transapicale, avec utilisation d'un système d'abord et d'obturation apical percutané
- 35.F3.33 ↔ Remplacement de la valve pulmonaire par xénogreffe, sans stent, par voie endovasculaire
- 35.F3.34 ↔ Remplacement de la valve pulmonaire par xénogreffe, sans stent, par voie transapicale
- 35.F3.35 ↔ Remplacement de la valve pulmonaire par xénogreffe, sans stent, par voie transapicale, avec utilisation d'un système d'abord et d'obturation apical percutané
- 35.F4.23 ↔ Remplacement de la valve tricuspide par xénogreffe (bioprothèse), par voie endovasculaire
- 35.F4.24 ↔ Remplacement de la valve tricuspide par xénogreffe (bioprothèse), par voie transapicale
- 35.F4.33 ↔ Remplacement de la valve tricuspide par xénogreffe, sans stent, par voie endovasculaire
- 35.F4.34 ↔ Remplacement de la valve tricuspide par xénogreffe, sans stent, par voie transapicale
- 35.H2.23 ↔ Retrait d'une prothèse valvulaire mitrale ainsi qu'implantation d'une xénogreffe (bioprothèse), par voie endovasculaire
- 35.H2.24 ↔ Retrait d'une prothèse valvulaire mitrale ainsi qu'implantation d'une xénogreffe (bioprothèse), par voie transapicale
- 35.H2.25 ↔ Retrait d'une prothèse valvulaire mitrale ainsi qu'implantation d'une xénogreffe (bioprothèse), par voie transapicale, avec utilisation d'un système d'abord et d'obturation apical percutané
- 35.H2.26 ↔ Retrait d'une prothèse valvulaire mitrale ainsi qu'implantation d'une xénogreffe (bioprothèse) avec ancrage transapical
- 35.H2.33 ↔ Retrait d'une prothèse valvulaire mitrale ainsi qu'implantation d'une xénogreffe, sans stent, par voie endovasculaire
- 35.H2.34 ↔ Retrait d'une prothèse valvulaire mitrale ainsi qu'implantation d'une xénogreffe, sans stent, par voie transapicale
- 35.H4.23 ↔ Retrait d'une prothèse valvulaire tricuspide ainsi qu'implantation d'une xénogreffe (bioprothèse), par voie endovasculaire
- 35.H4.33 ↔ Retrait d'une prothèse valvulaire tricuspide ainsi qu'implantation d'une xénogreffe, sans stent, par voie endovasculaire

Procédure F98-2

- 36.03.00 ↔ Angioplastie d'artère coronaire à thorax ouvert, SAP
- 36.03.09 ↔ Angioplastie d'artère coronaire à thorax ouvert, autre
- 36.03.11 ↔ Endartériectomie d'artère coronaire, par chirurgie ouverte
- 36.03.12 ↔ Endartériectomie d'artère coronaire avec patch, par chirurgie ouverte
- 36.03.21 ↔ Endartériectomie d'artère coronaire, par chirurgie ouverte, avec implantation de stents sans libération de substance médicamenteuse, dans une artère coronaire
- 36.03.22 ↔ Endartériectomie d'artère coronaire, par chirurgie ouverte, avec implantation de stents sans libération de substance médicamenteuse, dans plusieurs artères coronaires
- 36.03.31 ↔ Endartériectomie d'artère coronaire, par chirurgie ouverte, avec implantation de stents auto-expansibles sans libération de substance médicamenteuse, dans une artère coronaire
- 36.03.32 ↔ Endartériectomie d'artère coronaire, par chirurgie ouverte, avec implantation de stents auto-expansibles sans libération de substance médicamenteuse, dans plusieurs artères coronaires
- 36.03.41 ↔ Endartériectomie d'artère coronaire, par chirurgie ouverte, avec implantation d'un stent de bifurcation, sans libération de substance médicamenteuse
- 36.03.51 ↔ Endartériectomie d'artère coronaire, par chirurgie ouverte, avec implantation de stents avec libération de substance médicamenteuse, dans une artère coronaire
- 36.03.52 ↔ Endartériectomie d'artère coronaire, par chirurgie ouverte, avec implantation de stents avec libération de substance médicamenteuse, dans plusieurs artères coronaires
- 36.03.61 ↔ Endartériectomie d'artère coronaire, par chirurgie ouverte, avec implantation de stents auto-expansibles avec libération de substance médicamenteuse, dans une artère coronaire
- 36.03.62 ↔ Endartériectomie d'artère coronaire, par chirurgie ouverte, avec implantation de stents auto-expansibles avec libération de substance médicamenteuse, dans plusieurs artères coronaires
- 36.03.71 ↔ Endartériectomie d'artère coronaire, par chirurgie ouverte, avec implantation d'un stent de bifurcation avec libération de substance médicamenteuse
- 36.03.81 ↔ Endartériectomie d'artère coronaire, par chirurgie ouverte, avec implantation de stents imprégnés dans une artère coronaire
- 36.03.82 ↔ Endartériectomie d'artère coronaire, par chirurgie ouverte, avec implantation de stents imprégnés dans plusieurs artères coronaires
- 36.10 ↔ Pontage aorto-coronaire pour revascularisation cardiaque, SAP
- 36.11.00 ↔ Pontage (aorto-)coronaire simple, par technique et par matériel, SAP
- 36.11.21 ↔ Pontage (aorto-)coronaire simple, chirurgical ouvert (thoracotomie, mini-thoracotomie, sternotomie), avec artère autogène, artère radiale
- 36.11.22 ↔ Pontage (aorto-)coronaire simple, chirurgical ouvert (thoracotomie, mini-thoracotomie, sternotomie), avec artère autogène, artère mammaire interne (artère thoracique interne)

- 36.11.23 ↔ Pontage (aorto-)coronaire simple, chirurgical ouvert (thoracotomie, mini-thoracotomie, sternotomie), avec artère autogène, greffon libre d'artère mammaire interne [AMI] [artère thoracique interne]
- 36.11.24 ↔ Pontage (aorto-)coronaire simple, chirurgical ouvert (thoracotomie, mini-thoracotomie, sternotomie), avec artère autogène, artère abdominale
- 36.11.25 ↔ Pontage (aorto-)coronaire simple, chirurgical ouvert (thoracotomie, mini-thoracotomie, sternotomie), avec artère autogène, autre artère
- 36.11.26 ↔ Pontage (aorto-)coronaire simple, chirurgical ouvert (thoracotomie, mini-thoracotomie, sternotomie), avec veine autogène, sans treillis externe de stabilisation
- 36.11.27 ↔ Pontage (aorto-)coronaire simple, chirurgical ouvert (thoracotomie, mini-thoracotomie, sternotomie), avec veine autogène, avec treillis externe de stabilisation
- 36.11.28 ↔ Pontage (aorto-)coronaire simple, chirurgical ouvert (thoracotomie, mini-thoracotomie, sternotomie), avec xéno greffe
- 36.11.2A ↔ Pontage (aorto-)coronaire simple, chirurgical ouvert (thoracotomie, mini-thoracotomie, sternotomie), avec prothèse vasculaire
- 36.11.31 ↔ Pontage (aorto-)coronaire simple, mini-invasif, avec artère autogène, artère radiale
- 36.11.32 ↔ Pontage (aorto-)coronaire simple, mini-invasif, avec artère autogène, artère mammaire interne (artère thoracique interne)
- 36.11.33 ↔ Pontage (aorto-)coronaire simple, mini-invasif, avec artère autogène, greffon libre d'artère mammaire interne [IMA] [artère thoracique interne]
- 36.11.34 ↔ Pontage (aorto-)coronaire simple, mini-invasif, avec artère autogène, artère abdominale
- 36.11.35 ↔ Pontage (aorto-)coronaire simple, mini-invasif, avec artère autogène, autre artère
- 36.11.36 ↔ Pontage (aorto-)coronaire simple, mini-invasif, avec veine autogène, sans treillis externe de stabilisation
- 36.11.37 ↔ Pontage (aorto-)coronaire simple, mini-invasif, avec veine autogène, avec treillis externe de stabilisation
- 36.11.38 ↔ Pontage (aorto-)coronaire simple, mini-invasif, avec xéno greffe
- 36.11.3A ↔ Pontage (aorto-)coronaire simple, mini-invasif, avec prothèse vasculaire
- 36.11.99 ↔ Pontage (aorto-)coronaire simple, par technique et par matériel, autre
- 36.12.00 ↔ Double pontage (aorto-)coronaire, par technique et par matériel, SAP
- 36.12.21 ↔ Double pontage (aorto-)coronaire, chirurgical ouvert (thoracotomie, mini-thoracotomie, sternotomie), avec artère autogène, artère radiale
- 36.12.22 ↔ Double pontage (aorto-)coronaire, chirurgical ouvert (thoracotomie, mini-thoracotomie, sternotomie), avec artère autogène, artère mammaire interne (artère thoracique interne)
- 36.12.23 ↔ Double pontage (aorto-)coronaire, chirurgical ouvert (thoracotomie, mini-thoracotomie, sternotomie), avec artère autogène, greffon libre d'artère mammaire interne [AMI] [artère thoracique interne]
- 36.12.24 ↔ Double pontage (aorto-)coronaire, chirurgical ouvert (thoracotomie, mini-thoracotomie, sternotomie), avec artère autogène, artère abdominale
- 36.12.25 ↔ Double pontage (aorto-)coronaire, chirurgical ouvert (thoracotomie, mini-thoracotomie, sternotomie), avec artère autogène, autre artère
- 36.12.26 ↔ Double pontage (aorto-)coronaire, chirurgical ouvert (thoracotomie, mini-thoracotomie, sternotomie), avec veine autogène, sans treillis externe de stabilisation
- 36.12.27 ↔ Double pontage (aorto-)coronaire, chirurgical ouvert (thoracotomie, mini-thoracotomie, sternotomie), avec veine autogène, avec treillis externe de stabilisation
- 36.12.28 ↔ Double pontage (aorto-)coronaire, chirurgical ouvert (thoracotomie, mini-thoracotomie, sternotomie), avec xéno greffe
- 36.12.2A ↔ Double pontage (aorto-)coronaire, chirurgical ouvert (thoracotomie, mini-thoracotomie, sternotomie), avec prothèse vasculaire
- 36.12.31 ↔ Double pontage (aorto-)coronaire, mini-invasif, avec artère autogène, artère radiale
- 36.12.32 ↔ Double pontage (aorto-)coronaire, mini-invasif, avec artère autogène, artère mammaire interne [artère thoracique interne]
- 36.12.33 ↔ Double pontage (aorto-)coronaire, mini-invasif, avec artère autogène, greffon libre d'artère mammaire interne [IMA] [artère thoracique interne]
- 36.12.34 ↔ Double pontage (aorto-)coronaire, mini-invasif, avec artère autogène, artère abdominale
- 36.12.35 ↔ Double pontage (aorto-)coronaire, mini-invasif, avec artère autogène, autre artère
- 36.12.36 ↔ Double pontage (aorto-)coronaire, mini-invasif, avec veine autogène, sans treillis externe de stabilisation
- 36.12.37 ↔ Double pontage (aorto-)coronaire, mini-invasif, avec veine autogène, avec treillis externe de stabilisation
- 36.12.38 ↔ Double pontage (aorto-)coronaire, mini-invasif, avec xéno greffe
- 36.12.3A ↔ Double pontage (aorto-)coronaire, mini-invasif, avec prothèse vasculaire
- 36.12.99 ↔ Double pontage (aorto-)coronaire, par technique et par matériel, autre
- 36.13.00 ↔ Triple pontage (aorto-)coronaire, par technique et par matériel, SAP
- 36.13.21 ↔ Triple pontage (aorto-)coronaire, chirurgical ouvert (thoracotomie, mini-thoracotomie, sternotomie), avec artère autogène, artère radiale
- 36.13.22 ↔ Triple pontage (aorto-)coronaire, chirurgical ouvert (thoracotomie, mini-thoracotomie, sternotomie), avec artère autogène, artère mammaire interne (artère thoracique interne)
- 36.13.23 ↔ Triple pontage (aorto-)coronaire, chirurgical ouvert (thoracotomie, mini-thoracotomie, sternotomie), avec artère autogène, greffon libre d'artère mammaire interne [AMI] [artère thoracique interne]
- 36.13.24 ↔ Triple pontage (aorto-)coronaire, chirurgical ouvert (thoracotomie, mini-thoracotomie, sternotomie), avec artère autogène, artère abdominale
- 36.13.25 ↔ Triple pontage (aorto-)coronaire, chirurgical ouvert (thoracotomie, mini-thoracotomie, sternotomie), avec artère autogène, autre artère
- 36.13.26 ↔ Triple pontage (aorto-)coronaire, chirurgical ouvert (thoracotomie, mini-thoracotomie, sternotomie), avec veine autogène, sans treillis externe de stabilisation
- 36.13.27 ↔ Triple pontage (aorto-)coronaire, chirurgical ouvert (thoracotomie, mini-thoracotomie, sternotomie), avec veine autogène, avec treillis externe de stabilisation
- 36.13.28 ↔ Triple pontage (aorto-)coronaire, chirurgical ouvert (thoracotomie, mini-thoracotomie, sternotomie), avec xéno greffe
- 36.13.2A ↔ Triple pontage (aorto-)coronaire, chirurgical ouvert (thoracotomie, mini-thoracotomie, sternotomie), avec prothèse vasculaire
- 36.13.31 ↔ Triple pontage (aorto-)coronaire, mini-invasif, avec artère autogène, artère radiale
- 36.13.32 ↔ Triple pontage (aorto-)coronaire, mini-invasif, avec artère autogène, artère mammaire interne [artère thoracique interne]

- 36.13.33 ↔ Triple pontage (aorto-)coronaire, mini-invasif, avec artère autogène, greffon libre d'artère mammaire interne [IMA] [artère thoracique interne]
- 36.13.34 ↔ Triple pontage (aorto-)coronaire, mini-invasif, avec artère autogène, artère abdominale
- 36.13.35 ↔ Triple pontage (aorto-)coronaire, mini-invasif, avec artère autogène, autre artère
- 36.13.36 ↔ Triple pontage (aorto-)coronaire, mini-invasif, avec veine autogène, sans treillis externe de stabilisation
- 36.13.37 ↔ Triple pontage (aorto-)coronaire, mini-invasif, avec veine autogène, avec treillis externe de stabilisation
- 36.13.38 ↔ Triple pontage (aorto-)coronaire, mini-invasif, avec xéno greffe
- 36.13.3A ↔ Triple pontage (aorto-)coronaire, mini-invasif, avec prothèse vasculaire
- 36.13.99 ↔ Triple pontage (aorto-)coronaire, par technique et par matériel, autre
- 36.18.00 ↔ Quadruple pontage (aorto-)coronaire, par technique et par matériel, SAP
- 36.18.11 ↔ Quadruple pontage (aorto-)coronaire, chirurgical ouvert (thoracotomie, mini-thoracotomie, sternotomie), avec artère autogène, artère radiale
- 36.18.12 ↔ Quadruple pontage (aorto-)coronaire, chirurgical ouvert (thoracotomie, mini-thoracotomie, sternotomie), avec artère autogène, artère mammaire interne [artère thoracique interne]
- 36.18.13 ↔ Quadruple pontage (aorto-)coronaire, chirurgical ouvert (thoracotomie, mini-thoracotomie, sternotomie), avec artère autogène, greffon libre d'artère mammaire interne [AMI] [artère thoracique interne]
- 36.18.14 ↔ Quadruple pontage (aorto-)coronaire, chirurgical ouvert (thoracotomie, mini-thoracotomie, sternotomie), avec artère autogène, artère abdominale
- 36.18.15 ↔ Quadruple pontage (aorto-)coronaire, chirurgical ouvert (thoracotomie, mini-thoracotomie, sternotomie), avec artère autogène, autre artère
- 36.18.16 ↔ Quadruple pontage (aorto-)coronaire, chirurgical ouvert (thoracotomie, mini-thoracotomie, sternotomie), avec veine autogène, sans treillis externe de stabilisation
- 36.18.17 ↔ Quadruple pontage (aorto-)coronaire, chirurgical ouvert (thoracotomie, mini-thoracotomie, sternotomie), avec veine autogène, avec treillis externe de stabilisation
- 36.18.18 ↔ Quadruple pontage (aorto-)coronaire, chirurgical ouvert (thoracotomie, mini-thoracotomie, sternotomie), avec xéno greffe
- 36.18.1A ↔ Quadruple pontage (aorto-)coronaire, chirurgical ouvert (thoracotomie, mini-thoracotomie, sternotomie), avec prothèse vasculaire
- 36.18.21 ↔ Quadruple pontage (aorto-)coronaire, mini-invasif, avec artère autogène, artère radiale
- 36.18.22 ↔ Quadruple pontage (aorto-)coronaire, mini-invasif, avec artère autogène, artère mammaire interne [artère thoracique interne]
- 36.18.23 ↔ Quadruple pontage (aorto-)coronaire, mini-invasif, avec artère autogène, greffon libre d'artère mammaire interne [IMA] [artère thoracique interne]
- 36.18.24 ↔ Quadruple pontage (aorto-)coronaire, mini-invasif, avec artère autogène, artère abdominale
- 36.18.25 ↔ Quadruple pontage (aorto-)coronaire, mini-invasif, avec artère autogène, autre artère
- 36.18.26 ↔ Quadruple pontage (aorto-)coronaire, mini-invasif, avec veine autogène, sans treillis externe de stabilisation
- 36.18.27 ↔ Quadruple pontage (aorto-)coronaire, mini-invasif, avec veine autogène, avec treillis externe de stabilisation
- 36.18.28 ↔ Quadruple pontage (aorto-)coronaire, mini-invasif, avec xéno greffe
- 36.18.2A ↔ Quadruple pontage (aorto-)coronaire, mini-invasif, avec prothèse vasculaire
- 36.18.99 ↔ Quadruple pontage (aorto-)coronaire, par technique et par matériel, autre
- 36.19 ↔ Anastomose de pontage pour revascularisation du cœur, autre
- 36.1A.00 ↔ Quintuple pontage (aorto-)coronaire, par technique et par matériel, SAP
- 36.1A.11 ↔ Quintuple pontage (aorto-)coronaire, chirurgical ouvert (thoracotomie, mini-thoracotomie, sternotomie), avec artère autogène, artère radiale
- 36.1A.12 ↔ Quintuple pontage (aorto-)coronaire, chirurgical ouvert (thoracotomie, mini-thoracotomie, sternotomie), avec artère autogène, artère mammaire interne [artère thoracique interne]
- 36.1A.13 ↔ Quintuple pontage (aorto-)coronaire, chirurgical ouvert (thoracotomie, mini-thoracotomie, sternotomie), avec artère autogène, greffon libre d'artère mammaire interne [AMI] [artère thoracique interne]
- 36.1A.14 ↔ Quintuple pontage (aorto-)coronaire, chirurgical ouvert (thoracotomie, mini-thoracotomie, sternotomie), avec artère autogène, artère abdominale
- 36.1A.15 ↔ Quintuple pontage (aorto-)coronaire, chirurgical ouvert (thoracotomie, mini-thoracotomie, sternotomie), avec artère autogène, autre artère
- 36.1A.16 ↔ Quintuple pontage (aorto-)coronaire, chirurgical ouvert (thoracotomie, mini-thoracotomie, sternotomie), avec veine autogène, sans treillis externe de stabilisation
- 36.1A.17 ↔ Quintuple pontage (aorto-)coronaire, chirurgical ouvert (thoracotomie, mini-thoracotomie, sternotomie), avec veine autogène, avec treillis externe de stabilisation
- 36.1A.18 ↔ Quintuple pontage (aorto-)coronaire, chirurgical ouvert (thoracotomie, mini-thoracotomie, sternotomie), avec xéno greffe
- 36.1A.1A ↔ Quintuple pontage (aorto-)coronaire, chirurgical ouvert (thoracotomie, mini-thoracotomie, sternotomie), avec prothèse vasculaire
- 36.1A.21 ↔ Quintuple pontage (aorto-)coronaire, mini-invasif, avec artère autogène, artère radiale
- 36.1A.22 ↔ Quintuple pontage (aorto-)coronaire, mini-invasif, avec artère autogène, artère mammaire interne [artère thoracique interne]
- 36.1A.23 ↔ Quintuple pontage (aorto-)coronaire, mini-invasif, avec artère autogène, greffon libre d'artère mammaire interne [IMA] [artère thoracique interne]
- 36.1A.24 ↔ Quintuple pontage (aorto-)coronaire, mini-invasif, avec artère autogène, artère abdominale
- 36.1A.25 ↔ Quintuple pontage (aorto-)coronaire, mini-invasif, avec artère autogène, autre artère
- 36.1A.26 ↔ Quintuple pontage (aorto-)coronaire, mini-invasif, avec veine autogène, sans treillis externe de stabilisation
- 36.1A.27 ↔ Quintuple pontage (aorto-)coronaire, mini-invasif, avec veine autogène, avec treillis externe de stabilisation
- 36.1A.28 ↔ Quintuple pontage (aorto-)coronaire, mini-invasif, avec xéno greffe
- 36.1A.2A ↔ Quintuple pontage (aorto-)coronaire, mini-invasif, avec prothèse vasculaire
- 36.1A.99 ↔ Quintuple pontage (aorto-)coronaire, autre
- 36.1B.00 ↔ Pontage (aorto-)coronaire sextuple ou plus, par technique et par matériel, SAP
- 36.1B.11 ↔ Pontage (aorto-)coronaire sextuple ou plus, chirurgical ouvert (thoracotomie, mini-thoracotomie, sternotomie), avec artère autogène, artère radiale

36.1B.12 ↔	Pontage (aorto-)coronaire sextuple ou plus, chirurgical ouvert (thoracotomie, mini-thoracotomie, sternotomie), avec artère autogène, artère mammaire interne [artère thoracique interne]	36.1B.24 ↔	Pontage (aorto-)coronaire sextuple ou plus, mini-invasif, avec artère autogène, artère abdominale
36.1B.13 ↔	Pontage (aorto-)coronaire sextuple ou plus, chirurgical ouvert (thoracotomie, mini-thoracotomie, sternotomie), avec artère autogène, greffon libre d'artère mammaire interne [AMI] [artère thoracique interne]	36.1B.25 ↔	Pontage (aorto-)coronaire sextuple ou plus, mini-invasif, avec artère autogène, autre artère
36.1B.14 ↔	Pontage (aorto-)coronaire sextuple ou plus, chirurgical ouvert (thoracotomie, mini-thoracotomie, sternotomie), avec artère autogène, artère abdominale	36.1B.26 ↔	Pontage (aorto-)coronaire sextuple ou plus, mini-invasif, avec veine autogène, sans treillis externe de stabilisation
36.1B.15 ↔	Pontage (aorto-)coronaire sextuple ou plus, chirurgical ouvert (thoracotomie, mini-thoracotomie, sternotomie), avec artère autogène, autre artère	36.1B.27 ↔	Pontage (aorto-)coronaire sextuple ou plus, mini-invasif, avec veine autogène, avec treillis externe de stabilisation
36.1B.16 ↔	Pontage (aorto-)coronaire sextuple ou plus, chirurgical ouvert (thoracotomie, mini-thoracotomie, sternotomie), avec veine autogène, sans treillis externe de stabilisation	36.1B.28 ↔	Pontage (aorto-)coronaire sextuple ou plus, mini-invasif, avec xénogreffe
36.1B.17 ↔	Pontage (aorto-)coronaire sextuple ou plus, chirurgical ouvert (thoracotomie, mini-thoracotomie, sternotomie), avec veine autogène, avec treillis externe de stabilisation	36.1B.2A ↔	Pontage (aorto-)coronaire sextuple ou plus, mini-invasif, avec prothèse vasculaire
36.1B.18 ↔	Pontage (aorto-)coronaire sextuple ou plus, chirurgical ouvert (thoracotomie, mini-thoracotomie, sternotomie), avec xénogreffe	36.1B.99 ↔	Pontage (aorto-)coronaire sextuple ou plus, par technique et par matériel, autre
36.1B.1A ↔	Pontage (aorto-)coronaire sextuple ou plus, chirurgical ouvert (thoracotomie, mini-thoracotomie, sternotomie), avec prothèse vasculaire	36.2 ↔	Revascularisation cardiaque par implant artériel
36.1B.21 ↔	Pontage (aorto-)coronaire sextuple ou plus, mini-invasif, avec artère autogène, artère radiale	36.32 ↔	Autre revascularisation transmyocardique
36.1B.22 ↔	Pontage (aorto-)coronaire sextuple ou plus, mini-invasif, avec artère autogène, artère mammaire interne [artère thoracique interne]	36.33 ↔	Revascularisation transmyocardique endoscopique
36.1B.23 ↔	Pontage (aorto-)coronaire sextuple ou plus, mini-invasif, avec artère autogène, greffon libre d'artère mammaire interne [IMA] [artère thoracique interne]	36.39.00 ↔	Autre revascularisation cardiaque, SAP
		36.39.10 ↔	Revascularisation cardiaque par patchs d'élargissement des artères coronaires
		36.39.11 ↔	Révision de pontage coronaire
		36.39.12 ↔	Nouveau pontage coronaire
		36.39.13 ↔	Transposition d'artère coronaire
		36.39.99 ↔	Autre revascularisation cardiaque, autre
		36.91 ↔	Réparation [cure] d'anévrisme de vaisseau coronaire
		36.99.00 ↔	Autres opérations des vaisseaux du cœur SAP
		36.99.20 ↔	Autres opérations lors d'anomalie congénitale de vaisseaux du cœur
		36.99.30 ↔	Reconstruction de l'ostium coronaire
		36.99.40 ↔	Sympathectomie des artères coronaires
		36.99.99 ↔	Autres opérations des vaisseaux du cœur, autre

Procédure F98-3

99.B7.14 ‡↔	Traitement complexe de médecine intensive, 361 à 552 points de dépense	99.B7.1J ‡↔	Traitement complexe de médecine intensive, 7361 à 9200 points de dépense
99.B7.15 ‡↔	Traitement complexe de médecine intensive, 553 à 828 points de dépense	99.B7.1K ‡↔	Traitement complexe de médecine intensive, 9201 à 11040 points de dépense
99.B7.16 ‡↔	Traitement complexe de médecine intensive, 829 à 1104 points de dépense	99.B7.1L ‡↔	Traitement complexe de médecine intensive, 11041 à 13800 points de dépense
99.B7.17 ‡↔	Traitement complexe de médecine intensive, 1105 à 1380 points de dépense	99.B7.1M ‡↔	Traitement complexe de médecine intensive, 13801 à 16560 points de dépense
99.B7.18 ‡↔	Traitement complexe de médecine intensive, 1381 à 1656 points de dépense	99.B7.1N ‡↔	Traitement complexe de médecine intensive, 16561 à 19320 points de dépense
99.B7.1A ‡↔	Traitement complexe de médecine intensive, 1657 à 1932 points de dépense	99.B7.1O ‡↔	Traitement complexe de médecine intensive, 19321 points de dépense et plus
99.B7.1B ‡↔	Traitement complexe de médecine intensive, 1933 à 2208 points de dépense	99.B7.44 ‡↔	Traitement complexe de médecine intensive chez l'enfant (procédure de base), 197 à 392 points de dépense
99.B7.1C ‡↔	Traitement complexe de médecine intensive, 2209 à 2484 points de dépense	99.B7.45 ‡↔	Traitement complexe de médecine intensive chez l'enfant (procédure de base), 393 à 588 points de dépense
99.B7.1D ‡↔	Traitement complexe de médecine intensive, 2485 à 2760 points de dépense	99.B7.46 ‡↔	Traitement complexe de médecine intensive chez l'enfant (procédure de base), 589 à 784 points de dépense
99.B7.1E ‡↔	Traitement complexe de médecine intensive, 2761 à 3220 points de dépense	99.B7.47 ‡↔	Traitement complexe de médecine intensive chez l'enfant (procédure de base), 785 à 980 points de dépense
99.B7.1F ‡↔	Traitement complexe de médecine intensive, 3221 à 3680 points de dépense	99.B7.48 ‡↔	Traitement complexe de médecine intensive chez l'enfant (procédure de base), 981 à 1176 points de dépense
99.B7.1G ‡↔	Traitement complexe de médecine intensive, 3681 à 4600 points de dépense		
99.B7.1H ‡↔	Traitement complexe de médecine intensive, 4601 à 5520 points de dépense		
99.B7.1I ‡↔	Traitement complexe de médecine intensive, 5521 à 7360 points de dépense		

99.B7.4A ‡↔	Traitement complexe de médecine intensive chez l'enfant (procédure de base), 1177 à 1470 points de dépense	99.B7.57 ‡↔	Traitement complexe de médecine intensive chez le nouveau-né (procédure de base), 785 à 980 points de dépense
99.B7.4B ‡↔	Traitement complexe de médecine intensive chez l'enfant (procédure de base), 1471 à 1764 points de dépense	99.B7.58 ‡↔	Traitement complexe de médecine intensive chez le nouveau-né (procédure de base), 981 à 1176 points de dépense
99.B7.4C ‡↔	Traitement complexe de médecine intensive chez l'enfant (procédure de base), 1765 à 2058 points de dépense	99.B7.5A ‡↔	Traitement complexe de médecine intensive chez le nouveau-né (procédure de base), 1177 à 1470 points de dépense
99.B7.4D ‡↔	Traitement complexe de médecine intensive chez l'enfant (procédure de base), 2059 à 2352 points de dépense	99.B7.5B ‡↔	Traitement complexe de médecine intensive chez le nouveau-né (procédure de base), 1471 à 1764 points de dépense
99.B7.4E ‡↔	Traitement complexe de médecine intensive chez l'enfant (procédure de base), 2353 à 2646 points de dépense	99.B7.5C ‡↔	Traitement complexe de médecine intensive chez le nouveau-né (procédure de base), 1765 à 2058 points de dépense
99.B7.4F ‡↔	Traitement complexe de médecine intensive chez l'enfant (procédure de base), 2647 à 2940 points de dépense	99.B7.5D ‡↔	Traitement complexe de médecine intensive chez le nouveau-né (procédure de base), 2059 à 2352 points de dépense
99.B7.4G ‡↔	Traitement complexe de médecine intensive chez l'enfant (procédure de base), 2941 à 3430 points de dépense	99.B7.5E ‡↔	Traitement complexe de médecine intensive chez le nouveau-né (procédure de base), 2353 à 2646 points de dépense
99.B7.4H ‡↔	Traitement complexe de médecine intensive chez l'enfant (procédure de base), 3431 à 3920 points de dépense	99.B7.5F ‡↔	Traitement complexe de médecine intensive chez le nouveau-né (procédure de base), 2647 à 2940 points de dépense
99.B7.4I ‡↔	Traitement complexe de médecine intensive chez l'enfant (procédure de base), 3921 à 4410 points de dépense	99.B7.5G ‡↔	Traitement complexe de médecine intensive chez le nouveau-né (procédure de base), 2941 à 3430 points de dépense
99.B7.4J ‡↔	Traitement complexe de médecine intensive chez l'enfant (procédure de base), 4411 à 4900 points de dépense	99.B7.5H ‡↔	Traitement complexe de médecine intensive chez le nouveau-né (procédure de base), 3431 à 3920 points de dépense
99.B7.4K ‡↔	Traitement complexe de médecine intensive chez l'enfant (procédure de base), 4901 à 5880 points de dépense	99.B7.5I ‡↔	Traitement complexe de médecine intensive chez le nouveau-né (procédure de base), 3921 à 4410 points de dépense
99.B7.4L ‡↔	Traitement complexe de médecine intensive chez l'enfant (procédure de base), 5881 à 6860 points de dépense	99.B7.5J ‡↔	Traitement complexe de médecine intensive chez le nouveau-né (procédure de base), 4411 à 4900 points de dépense
99.B7.4M ‡↔	Traitement complexe de médecine intensive chez l'enfant (procédure de base), 6861 à 7840 points de dépense	99.B7.5K ‡↔	Traitement complexe de médecine intensive chez le nouveau-né (procédure de base), 4901 à 5880 points de dépense
99.B7.4N ‡↔	Traitement complexe de médecine intensive chez l'enfant (procédure de base), 7841 à 9800 points de dépense	99.B7.5L ‡↔	Traitement complexe de médecine intensive chez le nouveau-né (procédure de base), 5881 à 6860 points de dépense
99.B7.4O ‡↔	Traitement complexe de médecine intensive chez l'enfant (procédure de base), 9801 à 11760 points de dépense	99.B7.5M ‡↔	Traitement complexe de médecine intensive chez le nouveau-né (procédure de base), 6861 à 7840 points de dépense
99.B7.4P ‡↔	Traitement complexe de médecine intensive chez l'enfant (procédure de base), 11761 à 13720 points de dépense	99.B7.5N ‡↔	Traitement complexe de médecine intensive chez le nouveau-né (procédure de base), 7841 à 9800 points de dépense
99.B7.4Q ‡↔	Traitement complexe de médecine intensive chez l'enfant (procédure de base), 13721 à 16660 points de dépense	99.B7.5O ‡↔	Traitement complexe de médecine intensive chez le nouveau-né (procédure de base), 9801 à 11760 points de dépense
99.B7.4R ‡↔	Traitement complexe de médecine intensive chez l'enfant (procédure de base), 16661 à 19600 points de dépense	99.B7.5P ‡↔	Traitement complexe de médecine intensive chez le nouveau-né (procédure de base), 11761 à 13720 points de dépense
99.B7.4S ‡↔	Traitement complexe de médecine intensive chez l'enfant (procédure de base), 19601 points de dépense et plus	99.B7.5Q ‡↔	Traitement complexe de médecine intensive chez le nouveau-né (procédure de base), 13721 à 16660 points de dépense
99.B7.54 ‡↔	Traitement complexe de médecine intensive chez le nouveau-né (procédure de base), 197 à 392 points de dépense	99.B7.5R ‡↔	Traitement complexe de médecine intensive chez le nouveau-né (procédure de base), 16661 à 19600 points de dépense
99.B7.55 ‡↔	Traitement complexe de médecine intensive chez le nouveau-né (procédure de base), 393 à 588 points de dépense	99.B7.5S ‡↔	Traitement complexe de médecine intensive chez le nouveau-né (procédure de base), 19601 points de dépense et plus
99.B7.56 ‡↔	Traitement complexe de médecine intensive chez le nouveau-né (procédure de base), 589 à 784 points de dépense		

Procédure F98-4

- 39.71.00 ↔ Implantation endovasculaire d'une endoprothèse [stent graft] dans l'aorte abdominale, SAP
- 39.71.09 ↔ Implantation endovasculaire d'une endoprothèse [stent graft] dans l'aorte abdominale, autre
- 39.71.21 ↔ Implantation endovasculaire d'endoprothèses [stent graft] dans l'aorte abdominale, sans ouverture
- 39.71.22 ↔ Implantation endovasculaire d'endoprothèses [stent graft] dans l'aorte abdominale, avec 1 ouverture
- 39.71.23 ↔ Implantation endovasculaire d'endoprothèses [stent graft] dans l'aorte abdominale, avec 2 ouvertures
- 39.71.24 ↔ Implantation endovasculaire d'endoprothèses [stent graft] dans l'aorte abdominale, avec 3 ouvertures
- 39.71.25 ↔ Implantation endovasculaire d'endoprothèses [stent graft] dans l'aorte abdominale, avec 4 ouvertures et plus
- 39.71.31 ↔ Implantation endovasculaire d'endoprothèses [stent graft] dans l'aorte abdominale, avec réparation d'une branche vasculaire par technique de greffe parallèle
- 39.71.32 ↔ Implantation endovasculaire d'endoprothèses [stents grafts] dans l'aorte abdominale, avec réparation de deux branches vasculaires ou plus par technique de greffe parallèle
- 39.73.00 ↔ Implantation endovasculaire d'une endoprothèse [stent graft] dans l'aorte thoracique et thoraco-abdominale, SAP
- 39.73.09 ↔ Implantation endovasculaire d'une endoprothèse [stent graft] dans l'aorte thoracique et thoraco-abdominale, autre
- 39.73.31 ↔ Implantation endovasculaire d'endoprothèses [stent graft] dans l'aorte thoracique, sans ouverture
- 39.73.32 ↔ Implantation endovasculaire d'endoprothèses [stent graft] dans l'aorte thoracique, avec 1 ouverture
- 39.73.33 ↔ Implantation endovasculaire d'endoprothèses [stent graft] dans l'aorte thoracique, avec 2 ouvertures
- 39.73.34 ↔ Implantation endovasculaire d'endoprothèses [stent graft] dans l'aorte thoracique, avec 3 ouvertures
- 39.73.35 ↔ Implantation endovasculaire d'endoprothèses [stent graft] dans l'aorte thoracique, avec 4 ouvertures et plus
- 39.73.36 ↔ Implantation endovasculaire d'endoprothèses [stent graft] dans l'aorte thoracique, avec réparation d'une branche vasculaire par technique de greffe parallèle
- 39.73.37 ↔ Implantation endovasculaire d'endoprothèses [stents grafts] dans l'aorte thoracique, avec réparation de 2 branches vasculaires et plus par technique de greffe parallèle
- 39.73.41 ↔ Implantation endovasculaire d'endoprothèses [stents grafts] dans l'aorte thoraco-abdominale, sans ouverture
- 39.73.42 ↔ Implantation endovasculaire d'endoprothèses [stents grafts] dans l'aorte thoraco-abdominale, avec 1 ouverture
- 39.73.43 ↔ Implantation endovasculaire d'endoprothèses [stents grafts] dans l'aorte thoraco-abdominale, avec 2 ouvertures
- 39.73.44 ↔ Implantation endovasculaire d'endoprothèses [stents grafts] dans l'aorte thoraco-abdominale, avec 3 ouvertures
- 39.73.45 ↔ Implantation endovasculaire d'endoprothèses [stents grafts] dans l'aorte thoraco-abdominale, avec 4 ouvertures et plus
- 39.73.46 ↔ Implantation endovasculaire d'endoprothèses [stents grafts] dans l'aorte thoraco-abdominale, avec réparation d'une branche vasculaire par technique de greffe parallèle
- 39.73.47 ↔ Implantation endovasculaire d'endoprothèses [stents grafts] dans l'aorte thoraco-abdominale, avec réparation de 2 branches vasculaires et plus par technique de greffe parallèle

Procédure F98-5

- 37.8A.00 ↔ Implantation de pacemaker permanent, SAP
- 37.8A.09 ↔ Implantation de pacemaker permanent, autre
- 37.8A.11 ↔ Implantation de pacemaker à chambre unique
- 37.8A.21 ↔ Implantation de pacemaker à double chambre, sans stimulation antitachycardique
- 37.8A.22 ↔ Implantation de pacemaker à double chambre, avec stimulation antitachycardique
- 37.8A.31 ↔ Implantation de pacemaker à resynchronisation [CRT-P]
- 37.8A.42 ↔ Implantation de pacemaker transveineux sans sonde, stimulation simple-chambre
- 37.8A.43 ↔ Implantation de pacemaker transveineux sans sonde, stimulation double-chambre
- 37.8A.44 ↔ Implantation de pacemaker transveineux sans sonde, stimulation simple-chambre avec synchronisation AV

Procédure F98-6

- 37.7A.00 ↔ Implantation d'électrode dans le cœur, SAP
- 37.7A.11 ↔ Implantation d'électrode transveineuse ventriculaire
- 37.7A.12 ↔ Implantation d'électrode transveineuse ventriculaire avec capteur auriculaire
- 37.7A.13 ↔ Implantation d'électrode transveineuse auriculaire
- 37.7A.14 ↔ Implantation d'électrode transveineuse dans le ventricule gauche par le sinus coronaire
- 37.7A.21 ↔ Implantation d'électrode dans l'épicarde, par thoracotomie et sternotomie, chirurgicale ouverte
- 37.7A.22 ↔ Implantation d'électrode dans l'épicarde, par voie sous-xyphoïdienne, chirurgicale ouverte
- 37.7A.23 ↔ Implantation d'électrode dans l'épicarde, thoracoscopique
- 37.7A.31 ↔ Implantation d'électrode transveineuse de choc
- 37.7A.32 ↔ Implantation d'électrode sous-cutanée de choc
- 37.7A.33 ↔ Implantation d'électrode sous-cutanée de choc pour utilisation avec un système de défibrillation sous-cutané
- 37.7A.51 ↔ Implantation d'un capteur de pression dans le cœur
- 37.7A.99 ↔ Implantation d'électrode dans le cœur, autre
- 39.D1.11 ↔ Implantation d'un capteur de pression dans l'artère pulmonaire

